



РЕПУБЛИКА СРБИЈА
ЗАВОД ЗА ИНТЕЛЕКТУАЛНУ СВОЈИНУ
REPUBLIC OF SERBIA
INTELLECTUAL PROPERTY OFFICE

ISSN 2217 - 9143 (Online)

ГЛАСНИК ИНТЕЛЕКТУАЛНЕ СВОЈИНЕ

INTELLECTUAL PROPERTY GAZETTE



Београд / Belgrade 2024/3



Завод за
интелектуалну својину
Републике Србије

The Intellectual
Property Office of the
Republic of Serbia

ГЛАСНИК ИНТЕЛЕКТУАЛНЕ СВОЈИНЕ

INTELLECTUAL PROPERTY GAZETTE

ГЛАСНИК ИНТЕЛЕКТУАЛНЕ СВОЈИНЕ	Година излажења CIV	2024	број 3	Р 65171 - 65285 У 1804 - 1809 Ж 86028 - 86164 Д 11768 - 11775	Датум објављивања: 29.03.2024. Београд
-------------------------------------	---------------------------	------	--------	--	---

САДРЖАЈ / Contents

ПАТЕНТИ / Patents	5
ОБЈАВА ПРИЈАВА ПАТЕНАТА / Publication of Patent Applications	7
ОБЈАВА УПИСАНИХ ПРОМЕНА У ПРИЈАВАМА ПАТЕНАТА / Publications of Entered Changes in Patent Applications	16
РЕГИСТРОВАНИ ПАТЕНТИ / Patents granted	17
ОБЈАВА ПАТЕНАТА У ИЗМЕЊЕНОМ ОБЛИКУ / PUBLICATION OF THE AMENDED PATENTS	45
ПРЕСТАНАК ВАЖНОСТИ РЕГИСТРОВАНОГ ПАТЕНТА / Termination of validity of Registered Patents	46
ОБЈАВА УПИСАНИХ ПРОМЕНА РЕГИСТРОВАНИХ ПАТЕНАТА / Publications of Entered Changes of Registered Patents	50
ПРОШИРЕНИ ЕВРОПСКИ ПАТЕНТИ И ЕВРОПСКИ ПАТЕНТИ КОЈИ СУ ОГЛАШЕНИ НИШТАВИМ / Extended European patents and European patents which are revoked	53
ПАТЕНТИ КОЈИ СУ ОГЛАШЕНИ НИШТАВИМ / Patents which are revoked	54
СЕРТИФИКАТ О ДОДАТНОЈ ЗАШТИТИ / Supplementary Protection Certificate	55
ЗАХТЕВИ ЗА ПРИЗНАЊЕ СЕРТИФИКАТА О ДОДАТНОЈ ЗАШТИТИ / Requests for the grant of the Supplementary Protection Certificate	55
ПРИЗНАТИ СЕРТИФИКАТИ О ДОДАТНОЈ ЗАШТИТИ / Supplementary Protection Certificate Granted	56
МАЛИ ПАТЕНТИ / Petty Patents	57
ПРЕСТАНАК ВАЖЕЊА РЕГИСТРОВАНОГ МАЛОГ ПАТЕНТА / Termination of Validity of Registered Petty Patents	59
ЖИГОВИ / Trademarks	60
ОБЈАВА ПРИЈАВА ЖИГОВА / Publication of Trademarks Applications	61
РЕГИСТРОВАНИ ЖИГОВИ / Registered Trademarks	124
ПРЕСТАНАК ВАЖНОСТИ РЕГИСТРОВАНИХ ЖИГОВА / Termination of Validity of Registered Trademarks	186
ОБЈАВА УПИСАНИХ ПРОМЕНА РЕГИСТРОВАНИХ ЖИГОВА / Publications of Entered Changes of Registered Trademarks	191
ОБЈАВА ИНФОРМАЦИЈА О МЕЂУНАРОДНИМ ЖИГОВИМА ЗА КОЈЕ ЈЕ ЗАТРАЖЕНО ПРИЗНАЊЕ У РЕПУБЛИЦИ СРБИЈИ / Gazette OMPI des marques internationales WIPO Gazette of International Marks ...	198
ПРИЈАВЉЕНИ МЕЂУНАРОДНИ ЖИГОВИ Filed International Trademarks	198
НАКНАДНА НАЗНАЧЕЊА ЗА РЕПУБЛИКУ СРБИЈУ / Subsequent designations for Republic of Serbia	210
ИНДУСТРИЈСКИ ДИЗАЈН / Industrial Designs	213
РЕГИСТРОВАНИ ДИЗАЈН / Registered Designs	214
ПРЕСТАНАК ВАЖНОСТИ РЕГИСТРОВАНОГ ДИЗАЈНА Termination of Validity of Registered Designs	217

КОДОВИ ЗЕМАЉА И МЕЂУНАРОДНИХ ОРГАНИЗАЦИЈА / Codes of countries and international organisations

КОДОВИ ЗЕМАЉА (WIPO standard ST.3)

AD	Андора	DM	Доминика	KR	Република Кореја	QA	Катар
AE	Уједињени Арапски емирати	DO	Доминиканска Република	KW	Кувајт	RS	Србија
AF	Авганистан	DZ	Алжир	KY	Кајманска Острва	RO	Румунија
AG	Антигва и Барбуда	EC	Еквадор	KZ	Казахстан	RU	Руска Федерација
AI	Ангиле	EE	Естонија	LA	Лаос	RW	Руанда
AL	Албанија	EG	Египат	LB	Либан	SA	Саудијска Арабија
AM	Јерменија	EH	Западна Сахара	LC	Сент Лусија	SB	Соломонска Острва
AN	Холандски Антили	ER	Еритреја	LI	Лихтенштајн	SC	Сејшели
AO	Ангола	ES	Шпанија	LK	Шри Ланка	SD	Судан
AR	Аргентина	ET	Етиопија	LR	Либериа	SE	Шведска
AT	Аустрија	FI	Финска	LS	Лесото	SG	Сингапур
AU	Аустралија	FJ	Фиџи	LT	Литванија	SH	Света Јелена
AW	Аруба	FK	Фокландска Острва	LU	Луксембург	SI	Словенија
AZ	Азербејџан	FO	Фарска Острва	LV	Летонија	SK	Словачка
BA	Босна и Херцеговина	FR	Француска	LY	Либија	SL	Сiera Леоне
BB	Барбадос	GA	Габон	MA	Мароко	SM	Сан Марино
BD	Бангладеш	GB	Велика Британија	MC	Монако	SN	Сенегал
BE	Белгија	GD	Гренада	ME	Црна Гора	SO	Сомалија
BF	Горња Волта	GE	Грузија	MD	Молдавија	SR	Суринам
BG	Бугарска	GH	Гана	MG	Мадагаскар	ST	Сао Томе и Принсипе
BH	Бахреин	GI	Гибралтар	MK	Северна Македонија	SV	Салвадор
BI	Бурунди	GL	Гренланд	ML	Мали	SY	Сирија
BJ	Бенин	GM	Гамбија	MM	Мијанмар	SZ	Свазиленд
BM	Бермуди	GN	Гвинеја	MN	Монголија	TC	Турска и Каикоска Острва
BN	Брунеј Даресалам	GQ	Екваторијална Гвинеја	MO	Макао	TD	Чад
BO	Боливија	GR	Грчка	MP	Северна Маријанска Острва	TG	Того
BR	Бразил	GS	Јужна Џорџија и Јужна Сендвичка Острва	MR	Мауританија	TH	Тајланд
BS	Бахами	GT	Гватемала	MS	Монтсерат	TJ	Таџикистан
BT	Бутан	GW	Гвинеја-Бисау	MT	Малта	TM	Туркменистан
BV	Буве Острва	GY	Гвајана	MU	Маурицијус	TN	Тунис
BW	Боцвана	HK	Хонг Конг	MV	Малдиви	TO	Тонга
BY	Белорусија	HN	Хондурас	MW	Малави	TP	Источни Тимор
BZ	Белизе	HR	Хрватска	MX	Мексико	TR	Турска
CA	Канада	HT	Хаити	MY	Малезија	TT	Тринидад и Тобаго
CD	ДР Конго	HU	Мађарска	MZ	Мозамбик	TV	Тувалу
CF	Централноафричка Република	ID	Индонезија	NA	Намибија	TW	Тајван
CG	Конго	IE	Ирска	NE	Нигер	TZ	Танзанија
CH	Швајцарска	IL	Израел	NG	Нигерија	UA	Украјина
CI	Обала Слоноваче	IN	Индија	NI	Никарагва	UG	Уганда
CK	Кук Острва	IQ	Ирак	NL	Холандија	US	САД
CL	Чиле	IR	Иран	NO	Норвешка	UY	Уругвај
CM	Камерун	IS	Исланд	NP	Непал	UZ	Узбекистан
CN	Кина	IT	Италија	NR	Науру	VA	Ватикан
CO	Колумбија	JM	Јамајка	NZ	Нови Зеланд	VC	Сент Винсент и Гренадини
CR	Костарика	JO	Јордан	OM	Оман	VE	Венецуела
CU	Куба	JP	Јапан	PA	Панама	VG	Британска Девичанска Острва
CV	Зеленортска Острва	KE	Кенија	PE	Перу	VN	Вијетнам
CY	Кипар	KG	Киргизија	PG	Папуа Нова Гвинеја	VU	Вануату
CZ	Чешка Република	KH	Камбоџа	PH	Филипини	WS	Самоа
DE	Немачка	KN	Кирибати	PK	Пакистан	YE	Јемен
DJ	Џибути	KI	Кирибати	PL	Пољска	ZA	Јужноафричка Република
DK	Данска	KM	Коморска Острва	PT	Португалија	ZM	Замбија
		KN	Сент Киц и Невис	PW	Палау Острва	ZW	Зимбабв
		KP	ДНР Кореја	PY	Парагвај		

КОДОВИ МЕЂУНАРОДНИХ ОРГАНИЗАЦИЈА

WO	Светска организација за интелектуалну својину (WIPO)
IB	Међународни биро (у својству пријемног бироа за РСТ)
EP	Европски патентни биро (ЕПО)
BX	Биро Бенелукса за жигове и моделе
EA	Евроазијска патентна организација (ЕАРО)
OA	Афричка организација за интелектуалну својину (OAPI)
AR	Афричка регионална организација за индустријску својину (ARIPO)
GC	Патентни завод Савета за сарадњу арапских земаља у Заливу (GCG)

ПАТЕНТИ / Patents

Међународни кодови за идентификацију
библиографских података о патентима - WIPO - St. 9

Recommendation concerning bibliographic data on
and relating to patents - WIPO - St. 9

Број документа	(11)	Number of document
Врста документа	(13)	Kind of document
Број пријаве	(21)	Number assigned to the application
Датум подношења пријаве	(22)	Filing date of the application
Други датуми, датум излагања на међународној изложби	(23)	Other dates, date of exhibiting at the international exhibition
Подаци о праву првенства	(30)	Priority data
Датум објављивања пријаве	(43)	Publication date of the unexamined application
Датум објављивања патента	(45)	Publication date of registered patent
Међународна класификација патената	(51)	International Patent Classification code
Назив проналаска	(54)	Title of invention
Апстракт или патентни захтев	(57)	Abstract or patent claim
Број основне пријаве (или патената) за који се подноси допунска пријава	(61)	Number of the earlier application (or patent) to which the present document is an addition
Број првобитне пријаве из које је пријава издвојена	(62)	Number of the earlier application from which the present document has been divided out
Број првобитне пријаве из које је пријава претворена	(66)	Number of the earlier application from which the present document has been transformed
Број основног патента за сертификат о додатној заштити	(68)	Number of the basic patent for an SPC
Име подносиоца пријаве	(71)	Name of the applicant
Име проналазача	(72)	Name of the inventor
Име носиоца патента	(73)	Name of the owner of patent
Име пуномоћника	(74)	Name of the representative
Број и датум подношења међународне пријаве	(86)	Number and filing date of the international application
Број и датум међународне објаве	(87)	Number and date of the publication of the international application
Број и датум дозволе за стављање производа у промет на територији Републике Србије	(92)	Number and date of the national authorization to place the product on the market
Време трајања или датум престанка важења сертификата о додатној заштити	(94)	Duration of the SPC or date of expiry of the SPC
Назив производа	(95)	Name of the product
Датум и број пријаве европског патента	(96)	Date and number of the European patent application
Датум и број објаве признатог европског патента	(97)	Date and number of publication of the granted European patent

ВРСТЕ ДОКУМЕНАТА - TYPES OF DOCUMENTS

Објава пријаве патената са извештајем о стању технике	A1	Publication of the patent application with search report
Објава пријаве патената без извештаја о стању технике	A2	Publication of the patent application without search report
Посебна објава извештаја о стању технике	A3	Separate publication of search report
Исправљена прва страна А документа (A1, A2)	A8	Corrected title page of an A document (A1, A2)
Регистровани патенти	B1	Registered patents
Објава патента у измењеном облику	B2	Publication of the amended patents
Исправљена прва страна В документа (B1, B2)	B8	Corrected title page of an B document (B1, B2)
Исправљен спис В документа (B9)	B9	Complete reprint of an B document (B9)
Мали патенти	U1	Petty patents
Објава захтева за признање сертификата о додатној заштити	I1	Publication of the request for the grant of an SPC
Објава признатог сертификата о додатној заштити	I2	Publication of the granted SPC

ОБЈАВА ПРИЈАВА ПАТЕНАТА / Publication of Patent Applications

(51) *A23K 20/20* (2016.01) (11) **2022/0887 A1**
A23K 20/28 (2016.01)
A23K 50/30 (2016.01)
A61K 33/30 (2006.01)

(21) P-2022/0887 (22) 23.09.2022.

(54) ULTRAZVUČNA NISKOTEMPERATURNNA SINTEZA NAPREDNOG MULTIFUNKCIONALNOG ADITIVA BAZIRANOG NA VISOKOAKTIVNOM CINK-OKSIDU DEPOVANOM NA NEORGANSKIM I ORGANSKIM NOSAČIMA ZA PRIMENU U PROIZVODNJI HRANE ZA ŽIVOTINJE

(71) BEOINTECH DOO BEOGRAD,

Bulevar kralja Aleksandra 255, 11000 Beograd, RS

(72) JANAČKOVIĆ, Aleksandar, Bulevar kralja Aleksandra 239, 11000 Beograd, RS; JANAČKOVIĆ, Nikola, Bulevar kralja Aleksandra 239, 11000 Beograd, RS; JANAČKOVIĆ, Đorđe, Bulevar kralja Aleksandra 239, 11000 Beograd, RS

(74) KARANOVIĆ & PARTNERS OAD, Resavska 23, 11000 Beograd

(57) Opisan je postupak sinteze i primena multifunkcionalnog aditiva za hranu za životinje baziran na visokoaktivnom ZnO i neorganskim jedinjenjima i mineralima i organskim jedinjenjima, a koji poseduje izuzetna antimikrobna svojstva i pokazuje izuzetan efekat protiv dijareje prvenstveno izazvane uticajem bakterije E.coli. Ovaj proizvod takodje ima i izuzetna nutritivna svojstva kao izvor cinka, kao i mogućnost adsorpcije polarnih mikotoksina. Ovaj pronalazak se odnosi na ultrazvučnu niskotemperaturnu sintezu i primenu visokoaktivnog cink-oksida koji se istovremeno sintetiše na i čvrsto vezuje za površinu nosećih mikrometarskih čestica na bazi prirodnih i sintetskih minerala i jedinjenja, ili se cink-oxid sintetiše ultrazvučnom sintezom pa se naknadno u ultrazvučnom polju čvrsto vezuje za površinu nosećih mikrometarskih i/ili submikrometarskih čestica na bazi prirodnih i sintetskih minerala i jedinjenja kao što su: zeoliti (prirodni i sintetski), sepioliti, atapulgiti/paligorskiti, kalcijum-karbonati i krede, magnezijum-karbonati, dolomiti, smektiti (bentoniti, montmorilloniti, saponiti) i druge gline, diatomiti, modifikovana i nemodifikovana celuloza i ugljeni hidrati, koji se već uveliko koriste i koji su dozvoljeni za primenu kao aditivi za stočnu hranu u EU i NR Kini. Ove noseće čestice su mikrometarskih i/ili submikrometarskih veličina čime je sprečeno dispergovanje aktivnih sintetisanih čestica ZnO u vazduh, a takođe je sprečena aglomeracija aktivnih čestica ZnO i time omogućena veća dostupnost aktivnog ZnO, kao i omogućeno lako umešavanje u hranu za životinje.

(54) ULTRASONIC LOW TEMPERATURE SYNTHESIS OF AN ADVANCED MULTIFUNCTIONAL FEED ADDITIVE BASED ON HIGHLY ACTIVE ZINC OXIDE DEPOSITED ON INORGANIC AND ORGANIC CARRIERS FOR APPLICATION IN ANIMAL FEED PRODUCTION.

(57) The process of synthesis and application of a multifunctional feed additive based on highly active ZnO and inorganic compounds and minerals and organic compounds is described, which has exceptional antimicrobial properties and shows an exceptional effect against diarrhea primarily caused by E.coli. This product also has exceptional nutritional properties as a source of zinc, as well as the ability to adsorb polar mycotoxins. The present invention relates to the ultrasonic low-temperature synthesis and application of highly active zinc oxide which is simultaneously synthesized and firmly bound to the surface of carrier micrometer particles based on natural and synthetic minerals and compounds, or zinc oxide is synthesized by ultrasonic synthesis and subsequently firmly attached to the surface by ultrasound on the supporting micrometer or submicrometer particles based on natural and synthetic minerals and compounds, such as zeolites (natural and synthetic), sepiolites, atapulgite/palygorskites, calcium carbonates and chalks, magnesium carbonates, dolomites, smectites (bentonites, montmorillonite, saponites) and other clays, diatomites, modified and unmodified cellulose and carbohydrates, already widely used and permitted for use as ad for animal feed in the EU and the PRC. These carrier particles are micrometer and/or submicrometer in size, which prevents the dispersion of active synthesized ZnO particles into the air, and also prevents the agglomeration of active ZnO particles and thus allows greater availability of active ZnO, as well as easy mixing into animal feed.

(51) *A23N 7/02* (2006.01) (11) **2022/0847 A1**
A47J 17/14 (2006.01)
A47J 17/18 (2006.01)

(21) P-2022/0847 (22) 07.09.2022.

(54) POSTUPAK I UREĐAJ ZA LJUŠTENJE KORENASTOG POVRČA U SUDOPERI

(71) MARČETIĆ, Dragomir, Heroja Pinkija 66/13, 26300 Vršac, RS

(72) MARČETIĆ, Dragomir, Heroja Pinkija 66/13, 26300 Vršac, RS; RADEK, Ištvan, Potiska ulica 198, 21220 Bečej, RS

(57) Postupak i uređaj za ljuštenje korenastog povrća u sudoperi spada u oblast primene kućnih aparata.

Pronalazak se odnosi na poboljšani postupak ljuštenja korenastog povrća tako što je uređaj smešten u sudoperi gde se uz upotrebu tekuće vode sve operacije obavljaju na jednom mestu. Uređaj se sastoji od posude (1) u koju je postavljena osovina (2) za koju je vezan rotacioni disk (4) koji se pokreće elektromotorom (6).

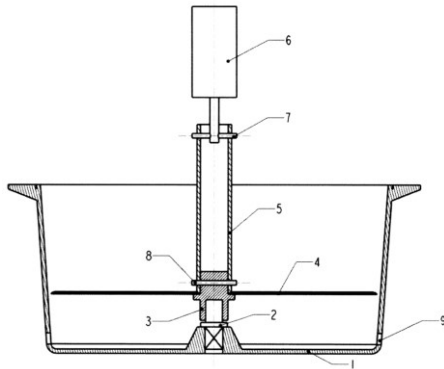

(54) METHOD AND DEVICE FOR PEELING ROOT VEGETABLES IN THE SINK

(57) Method and device for peeling root vegetables in the sink belong to the field of household appliances. The invention relates to an improved method for peeling root vegetables by placing the device in a sink where, with the use of running water, all operations are performed in one place. The device consists of a container (1) in which a shaft (2) is placed, to which a rotary disc (4) is attached, which is driven by an electric motor (6).

(51) **B60R 21/00** (2006.01) (11) **2024/0053 A2**
G16Y 10/40 (2020.01)
G16Y 40/50 (2020.01)

(21) P-2024/0053 (22) 15.01.2024.

(54) RAČUNARSKI IMPLEMENTIRAN POSTUPAK ZA DETEKCIJU MOBILNIH TELEFONA U VOZILU ZASNOVAN NA INTERNETU STVARI

(71) FAKULTET TEHNIČKIH NAUKA ČAČAK, UNIVERZITET U KRAGUJEVCU, Svetog Save 65, 32000 Čačak, RS

(72) MLADENOVIĆ, Vladimir, Svetog Save 65, 32000 Čačak, RS; KAR, Asutosh, Grand Trunk Road, Barnala - Amritsar Bypass Rd, 144011 Jalandhar, Punjab, IN; MILOŠEVIĆ, Danijela, Svetog Save 65, 32000 Čačak, RS; ORLIĆ, Vladimir, Bulevar Milutina Milankovića 5, 11070 Beograd, RS; STEFANOVIĆ, J. Nenad, Vojvode Stepe 445, 11000 Beograd, RS

(57) Računarski implementirani postupak za detekciju mobilnih telefona u vozilu zasnovan na internetu stvari obuhvata složen sistem komponenti. Ovaj sistem uključuje server računar (101), optičke kablove, ruter uređaje, baznu stanicu (105), bežičnu vezu (106),

modem uređaj (107), video kameru (111), pametni telefon (113), internet mrežu (115) i laptop računar (123). Server računar (101) čuva bazu podataka koja evidentira korišćenje pametnih telefona (113) u saobraćaju. Video kamera (111) detektuje pametne telefone u zoni (112) nadzora kamere koristeći računarski implementiran softver. Nakon detekcije, generiše se slika i video pametnog telefona, a zatim se šalje preko rutera i bežičnog modema (107) do bazne stanice (105). Slika se prenosi u internet mrežu (115), distribuira se serveru računaru (101), skupu monitora (119) u centru za nadgledanje i laptop računaru (123). Ovaj sistem omogućava praćenje u realnom vremenu i evidentiranje korišćenja pametnih telefona u vozilu, doprinoseći unapređenju sigurnosti u saobraćaju.

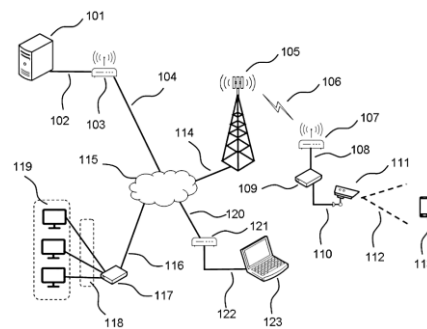

(54) THE COMPUTER-IMPLEMENTED PROCEDURE FOR DETECTING MOBILE PHONES IN VEHICLES BASED ON THE INTERNET OF THINGS.

(57) The computer-implemented procedure for detecting mobile phones in vehicles based on the Internet of Things encompasses a complex system of components. This system includes a server computer (101), optical cables, router devices, a base station (105), wireless connection (106), modem device (107), video camera (111), smartphone (113), internet network (115), and laptop computer (123). The server computer (101) stores a database that records the usage of smartphones (113) in traffic. The video camera (111) detects smartphones in the camera surveillance zone (112) using computer-implemented software. Upon detection, an image and video of the smartphone are generated and then transmitted via routers and wireless modem (107) to the base station (105). The image is transferred to the internet network (115) and distributed to the server computer (101), a set of monitors (119) in the monitoring center, and the laptop computer (123). This system allows real-time monitoring and recording of smartphone usage in vehicles, contributing to enhancing traffic safety.

- (51) *B61L 27/57* (2022.01) (11) 2022/0869 A1
G01C 21/06 (2006.01)
G05D 1/02 (2020.01)
G06T 7/00 (2017.01)
G06T 7/70 (2017.01)
G06V 20/56 (2022.01)
G06V 20/64 (2022.01)

(21) P-2022/0869

(22) 16.09.2022.

(54) SISTEM I METODA ZA AUTOMATIZOVANU VIZUELNU INSPEKCIJU PODVOZJA VOZILA KAO ŠTO JE VOZ I PRIMENA SISTEMA

(71) MAŠINSKI FAKULTET UNIVERZITETA U NIŠU, Aleksandra Medvedeva 14, 18106 Niš, RS; CAM ENGINEERING DOO NOVI SAD, Milice Stojadinović Srpkinje 6, 21000 Novi Sad, RS; INSTITUT MIHAJLO PUPIN DOO BEOGRAD, Volgina 15, 11060 Beograd, RS
(72) BANIĆ, Milan, Bulevar Nemanjića 69/27, 18000 Niš, RS; STAMENKOVIĆ, Dušan, Vizantijski Bulevar 6/40, 18000 Niš, RS; MILTENOVIĆ, Aleksandar, Trg Učitelj Tase 1/8, 18000 Niš, RS; SIMONOVIĆ, Miloš, Generala Bože Jankovića 21/22, 18000 Niš, RS; STANKOVSKI, Stevan, Milice Stojadinović Srpkinje 6, 21000 Novi Sad, RS; OSTOJIĆ, Gordana, Milana Rakića 16, 21000 Novi Sad, RS; RAJIĆ, Milena, Stojana Andrića 12/7, 18000 Niš, RS; PERIĆ, Marko, Bobovište bb, 18220 Aleksinac, RS; TOMIĆ, Miša, Gavriła Principa 23B/9, 18000 Niš, RS; PAVLOVIĆ, Vukašin, Nade Tomić 15/27, 18000 Niš, RS; RANGELOV, Damjan, Graničara 1/a, 18320 Dimitrovgrad, RS; NIKOLIĆ, Vlastimir, Prote Gagulića 38, 18000 Niš, RS; RODIĆ, Aleksandar, Bulevar Oslobođenja 80, 11000 Beograd, RS; ŠUMARAC, Jovan, Bulevar Maršala Tolbuhina 11, 11070 Novi Beograd, RS; KLJAJIĆ, Jelena, Smiljanićeva 43, 11000 Beograd, RS

(74) AOD MSA IP – MILOJEVIĆ SEKULIĆ ADVOKATI, Karadorđeva 65, 11000 Beograd

(57) Sistem i metoda za automatizovanu vizuelnu inspekciju podvozja vozila kao što je voz i primena sistema pripadaju oblasti sistema za inspekciju podvozja vozila, kao što su sistemi za inspekciju podvozja vozova, pomoću automatizovane vizuelne inspekcije. Shodno tome, predmetni pronalazak rešava problem pomoću autonomnog sistema za inspekciju podvozja vozila, koje se može vršiti direktno ispod vozila, i to dok je vozilo u upotrebi. Specifično, na osnovu najmanje jedne dobijene digitalne slike podvozja, određuje se stvarni položaj optičkih sredstava (19) za dobijanje slike u odnosu na podvozje i pokretanje prvih pokretnih sredstava (21) za pomeranje pokretnog uređaja, a time i optičkih sredstava (19) ka novoj poziciji, a na osnovu utvrđenog stvarnog položaja.

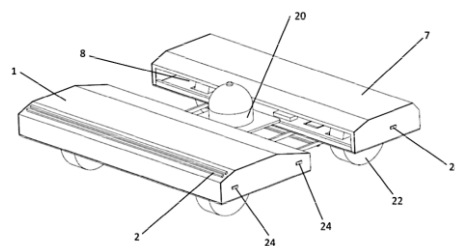

(54) A SYSTEM AND A METHOD FOR AUTOMATED VISUAL INSPECTION OF AN UNDERCARRIAGE OF A VEHICLE SUCH AS A TRAIN AND THE SYSTEM USE

(57) A system and a method for automated visual inspection of an undercarriage of a vehicle such as a train and the system use belong to the area of vehicle undercarriage inspection systems, such as train undercarriage inspection systems, by means of automated visual inspection. Accordingly, the present invention solves the problem by means of an autonomous system for vehicle undercarriage inspection, which can be performed directly from under the vehicle, while it is in regular service. Specifically, based on at least one obtained digital image of an undercarriage, an actual position of the optical means (19) for obtaining the image with regard to the undercarriage is determined, as well activation of first moving means (21) to move a movable device and thus optical means (19) to a new position, based on the determined actual position.

- (51) *B64C 1/00* (2006.01) (11) 2024/0032 A1
B64C 30/00 (2006.01)
F02C 7/04 (2006.01)
F02K 1/00 (2006.01)

(21) P-2024/0032

(22) 29.06.2022.

(30) RU 19.07.2021. 2021121249

(86) WO 29.6.2022 PCT/RU2022/000205

(87) WO 26.1.2023 WO 26.1.2023

(54) ЛАКІ ТАКТИЌКИ ВАЗДУНОПЛОВ

(71) ПУБЛИЧНОЕ АКЦИОНЕРНОЕ ОБЩЕСТВО ОБЪЕДИНЕННАЯ АВИАСТРОИТЕЛЬНАЯ КОРПОРАЦИЯ (ПАО "ОАК") PUBLIC JOINT STOCK COMPANY "UNITED AIRCRAFT CORPORATION" (PJSC "UAC"), ул. Б. Пионерская, д. 1, 115054 Москва, RU

(72) СТРЕЛЕЦ, Михаил Юрьевич, проспект Юбилейный, д. 9, кв. 123, 143952 г. Реутов, Московская область, RU; БУЛАТОВ, Алексей Сергеевич, Новокуркинское ш., д. 31, кв. 59, 125466 Москва, RU; НИЖЕНКО, Артем, Алексеевич, ул. Академика Павлова, д. 27, к. 4, кв. 68, 121359 Москва, RU; ПОЛЯКОВА, Наталья, Борисовна, дер. Малое Сареево, д. 19а, 143033 Одинцовский район, Московская область, RU; ШОКУРОВ, Алексей,

Кириллович, 4-й Вятский переулок, д. 18, к. 2, кв. 83, 127287 Москва, RU; МИНКОВ, Михаил, Сергеевич, ул. Клязминская, д. 8Б, кв. 95, 125412 Москва, RU; ТАРАСОВ, Алексей, Захарович, Шипиловский проезд, д. 63, к. 1, кв. 256, 115582 Москва, RU
(74) JANKOVIĆ, Ilija, Kneza Stracimira 15/11, 11118 Beograd

(57) Ovaj pronalazak se odnosi na avijaciju, pogotovo na laki taktički vazduhoplov niskog radarskog odraza. Tehnički rezultat je uvećana stabilnost vazduhoplova i upravljivost bez uvećanja radarskog odraza. Laki taktički vazduhoplov sadrži trup sa bočnim repnim gredama, konzolama krila, repnim stabilizatorom, uvodnikom vazduha, pogonsku jedinicu i reaktivnu mlaznicu. Bočne repne grede su naglašene i njihovi krajevi su pomerljivi na horizontalnoj osi. Na konzolama krila, koja imaju veoma strelast izgled, nalaze se pokretljive prednje ivice i unutrašnji i spoljašnji elevoni. Repni stabilizator je oblika slova V i sadrži celopokretne konzole, koje deluju i kao horizontalni i kao vertikalni stabilizator. Uvodnik vazduha se nalazi na donjoj strani trupa i delimično obuhvata trup sa donje strane.

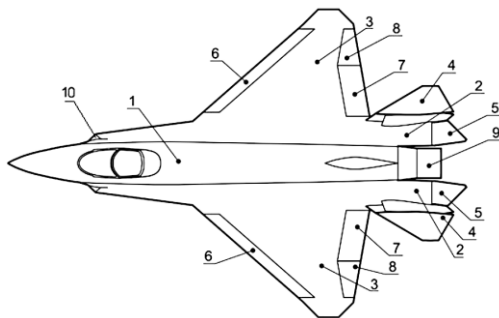

(54) TACTICAL LIGHT AIRCRAFT

(57) The invention relates to the field of aviation, and more particularly to tactical light aircraft having low radar detectability. The technical result consists in increasing the stability and handling properties of an aircraft without negatively impacting its detectability characteristics. The claimed tactical light aircraft comprises a fuselage with lateral tail booms, wing panels, a tail assembly, an air inlet, a power plant, and a propelling nozzle. The lateral tail booms are developed and terminate in parts that are rotatable on a horizontal axis. Arranged on the wing panels, which are highly swept, are rotatable leading edges and inner and outer elevons. The tail assembly is V-shaped with all-moving panels that act as both a horizontal and a vertical stabilizer. The air inlet is disposed in the bottom part of the fuselage, partially encompassing same from below.

(51) **B64C 30/00** (2006.01) (11) **2024/0033 A1**
B64C 1/00 (2006.01)
B64D 33/02 (2006.01)
F02C 7/04 (2006.01)

(21) P-2024/0033 (22) 29.06.2022.

(30) RU 19.07.2021. 2021121246

(86) WO 29.6.2022 PCT/RU2022/000206

(87) WO 26.1.2023 WO 26.1.2023

(54) **MULTIFUNKCIONALNI SUPERSONIČNI VAZDUHOPLOV SA JEDNIM MOTOROM**

(71) ПУБЛИЧНОЕ АКЦИОНЕРНОЕ ОБЩЕСТВО "ОБЪЕДИНЕННАЯ АВИАСТРОИТЕЛЬНАЯ КОРПОРАЦИЯ" (ПАО "ОАК") PUBLIC JOINT STOCK COMPANY "UNITED AIRCRAFT CORPORATION" (PJSC "UAC"), ул. Б. Пионерская, д. 1, 115054 Москва, RU

(72) СРЕЛЛЕЦ, Михаил, Юрьевич, проспект Юбилейный, д. 9, кв. 123, 143952 г. Реутов, Московская область, RU; БУЛАТОВ, Алексей, Сергеевич, Новокуркинское ш., д. 31, кв. 59, 125466 Москва, RU; НИКИТУШКИН, Михаил, Викторович, 4-й Вятский переулок, д. 18, к. 2, кв. 87, 127287 Москва, RU; СТЕПАНОВ, Владимир, Дмитриевич, Измайловский проезд, д. 10, к. 2, кв. 75, 105037 Москва, RU; КОНОНОВ, Дмитрий, Германович, ул. Гурьянова, д. 5, кв. 21, 109548 Москва, RU; КРЫЛОВ, Леонид, Евгеньевич, ул. Маршала Бирюзова, д. 24, к. 2, кв. 28, 143003 г. Одинцово, Московская область, RU; БАРАБАНОВ, Александр, Владимирович, ул. Видная, д. 3, кв. 913, 125368 г. Красногорск, Московская область, RU

(74) JANKOVIĆ, Ilija, Kneza Stracimira 15/11, 11118 Beograd

(57) Ovaj pronalazak se odnosi na avijaciju. Multifunkcionalni supersonični jednomotorni vazduhoplov sadrži trup, trapezoidno krilo, celopokretni repni stabilizator oblika slova V, naglašene bočne grede, donji bočni uvodnik vazduha za motor pozicioniran ispod prednje sekcije trupa sa kanalom koji se prostire duž centralne linije vazduhoplova, centralne i bočne spremnike za koristan teret, jednomotornu pogonsku jedinicu koja sadrži motor sa pokretnim reaktivnim mlaznicama postavljenim duž ose simetrije vazduhoplova. Konstrukcija i konfiguracija vazduhoplova omogućuju smanjene dimenzije vazduhoplova i manju težinu, smanjen aerodinamički otpor, smanjeni poprečni radarski presek i radarski odraz, visoke performanse vazduhoplova i manevarske karakteristike, visoke karakteristike stabilnosti i upravljivosti, uvećanu relativnu zapreminu spremnika za korisni teret, mogućnost smeštaja višenamenskog tereta velikih dimenzija, kao i multifunkcionalnost vazduhoplova.

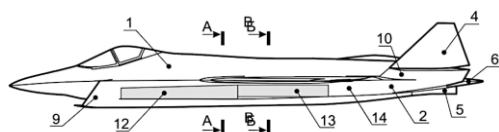

(54) MULTI-FUNCTIONAL SUPERSONIC SINGLE-ENGINE AIRCRAFT

(57) The invention relates to aviation. A multi-functional supersonic single-engine aircraft comprises a fuselage, a trapezoidal wing, a V-shaped all-moving tail assembly, developed lateral booms, an inferior lateral engine air inlet, disposed below the nose section of the fuselage, the channel of said inlet being disposed along the axis of symmetry of the aircraft, a central cargo compartment, lateral cargo compartments, and a single-engine power plant comprising an engine with a rotating jet nozzle disposed on the axis of symmetry of the aircraft. The structural design and configuration of the aircraft provides for reduced geometric dimensions and weight of the aircraft, reduced aerodynamic resistance, a reduced radar cross-section and lower detectability, high flight and manoeuvring performance, high stability and handling qualities, an increased relative volume of the cargo compartments, the ability to carry various types of bulky cargo, and multi-functionality.

(51) C02F 1/00 (2006.01) **(11) 2022/0845 A1**
(21) P-2022/0845 (22) 07.09.2022.

(54) NOVI POSTUPAK ZA HEMIJSKU DEGRADACIJU ANTRAHINONSKIH BOJA U KONTINUALNOM MIKROREAKTORSKOM SISTEMU KORIŠĆENJEM FENTONOVOG REAGENSA

(71) TEHNOLOŠKO-METALURŠKI FAKULTET, UNIVERZITET U BEOGRADU, Karnegijeva 4, 11000 Beograd, RS

(72) DAJIĆ, Ana, Stevana Đurđevića Trošarinca 4, 11030 Beograd, RS; MIHAJLOVIĆ, Marina, Prve pruge 5, 11070 Beograd, RS

(57) Predmetni pronalazak se odnosi na postupak hemijske degradacije antrahinonske boje u otpadnoj vodi korišćenjem katalitičko-oksidativne smeše Fentonovog reagensa u mikroreaktorskom sistemu. Ovim postupkom zagađujuća materija antrahinonska boja Acid Violet 109 se uspešno razgrađuje, do 90% za manje od 6 minuta.

(54) NEW METHOD FOR ANTHRAQUINONE DYES' DEGRADATION IN CONTINUOUS MICROREACTOR USING FENTON'S REAGENT

(57) The present invention relates to the process of chemical degradation of anthraquinone dye in waste water using a catalytic-oxidizing mixture of Fenton's

reagent in a microreactor system. With this procedure, the polluting substance anthraquinone dye Acid Violet 109 is successfully degraded, up to 90% in less than 6 minutes.

(51) C02F 1/28 (2006.01) **(11) 2022/0843 A1**
B01J 20/22 (2006.01)
C09K 3/32 (2006.01)

(21) P-2022/0843 (22) 08.09.2022.

(54) NETKANI SORPCIONI MATERIJAL
(71) TEHNOLOŠKO-METALURŠKI FAKULTET, UNIVERZITET U BEOGRADU, Karnegijeva 4, 11120 Beograd, RS

(72) RADETIĆ, Maja, Bulevar Zorana Đinđića 123D, 11070 Beograd, RS; MARKOVIĆ, Darka, Jurija Gagarina 134, 11070 Beograd, RS; RADOIČIĆ, Marija, Dušana Krstića 1, 11070 Beograd, RS; KOVAČEVIĆ, Aleksandar, Braće Jerković 195, 11000 Beograd, RS

(57) Predmetni pronalazak se odnosi na novi sorpcioni materijal na bazi vlakna jute dobijenih reciklažom post-industrijskog tečkstilnog otpada. Postupkom iglovanja su od vlakana jute proizvedeni netkani sorpcioni materijali različitih površinskih masa, debljina i jačina na probijanje. U skladu sa predmetnim pronalaskom pokazano je da razvijeni netkani sorpcioni materijal poseduje veoma dobre sorpcione kapacitete prema sirovoj nafti, dizel gorivu i motornim uljima različitih karakteristika. Sorpcioni kapacitet netkanog sorpcionog materijala veoma zavisi od njegove površinske mase i viskoziteta naftnog derivata. Utvrđeno je da je najveću vrednost sorpcionog kapaciteta ostvario netkani sorpcioni materijal najmanje površinske mase. Takođe je pokazano da svi sorpcioni materijali imaju dobar sorpcioni kapacitet nakon pet ponovljenih ciklusa sorpcije.

(54) NON-WOVEN SORPTION MATERIAL

(57) The invention is related to novel sorption materials based on jute fibers obtained by recycling of post-industrial textile waste. Non-woven sorption materials of different area density, thickness and bursting strength were fabricated using a needle-punch process. It was shown that non-woven sorption materials provided very good sorption capacity for crude oil, diesel oil and two types of motor oils with different characteristics. The oil sorption capacity of non-woven materials was strongly dependent on their area density and viscosity of studied oils. Non-woven sorbent with the lowest area density showed the best oil sorption capacity. Additionally, all sorption materials showed good reusability after five sorption cycles.

(51) C12G 3/02 (2019.01) **(11) 2023/0336 A1**
G06N 3/02 (2006.01)

(21) P-2023/0336 (22) 03.05.2023.

(54) SISTEM I METOD ZA KONTROLU FERMENTACIJE PUTEM VEŠTAČKE INTELIGENCIJE

(71) ISTRAŽIVAČKO-RAZVOJNI INSTITUT ZA VEŠTAČKU INTELIGENCIJU SRBIJE, Fruškogorska 1, 21000 Novi Sad, RS; INSTITUT ZA VOČARSTVO ČAČAK, Kralja Petra I broj 9, 32000 Čačak, RS

(72) IČAGIĆ, Savo, Ratka Mitrovića 18/1, 32000 Čačak, RS; MIŠKOVIC, Dragiša, Janka Čmelika 25/7, 21000 Novi Sad, RS; POPOVIĆ, Branko, Nemanjina 34/10, 32000 Čačak, RS; JEVREMOVIĆ, Darko, Kralja Petra I broj 7, 32000 Čačak, RS

(57) Sistem i metod za kontrolu fermentacije putem veštačke inteligencije ima za novost nov način realizacije kontrole fermentacije putem veštačke inteligencije praćenjem sadržaja rastvorljive suve materije u fermentišućoj sirovini. Realizacija kontrole fermentacije se odvija putem paralelne i sekvencijalne veze neuronskih mreža koje detektuju sadržaj rastvorljive suve materije u vremenu i mapiraju ga sa odzivima gasnih senzora i takođe detektuju pri tom probleme fermentacije. Sistem za kontrolu fermentacije putem veštačke inteligencije se sastoji od: fermentacionog suda (100) sa gasovima, filtera (102) vazduha, elektromagnetnih ventila (111) koji su povezani sa filterom (102) i sudom (100), senzorske komore (106) koja sadrži bar jedan gasni senzor (107) i bar jedan senzor (110) temperature i vlažnosti uzorka gasa, vakuum pumpe (109), kontrolera (103) koji upravlja vakuum pumpom (109), elektromagnetnim ventilima (111) i senzorima (107), (110), modula (104) veštačke inteligencije koji je implementiran na računaru i vrši predobradu i obradu odziva sa senzora (107), (110), i komunicira sa kontrolerom (103) i navedeni modul (104) vrši kontrolu fermentacije na način da uključuje dve realizacije neuronskih mreža.

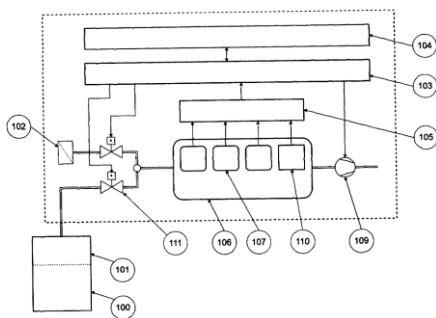

(54) SYSTEM AND METHOD FOR ARTIFICIAL INTELLIGENCE CONTROL OF FERMENTATION

(57) The system and method for controlling fermentation through artificial intelligence has as a novelty a new way of realizing control of fermentation through artificial intelligence by monitoring the content of soluble dry

matter in the fermenting raw material. The realization of fermentation control takes place through the parallel and sequential connection of neural networks that detect the content of soluble dry matter in time and map it with the responses of gas sensors and detect fermentation problems. The artificial intelligence fermentation control system comprising: a fermentation vessel (100) with gases, an air filter (102), electromagnetic valves (111) that are connected to the filter (102) and the vessel (100), a sensor chamber (106) that contains at least one gas sensor (107) and at least one temperature sensor (110) and humidity of the gas sample, the vacuum pump (109), the controller (103) that manages the vacuum pump (109), the electromagnetic valves (111) and the sensors (107), (110), the artificial intelligence module (104) which is implemented on the computer and does preprocessing and processing of the responses from the sensors (107), (110), and communicates with the controller (103) and said module (104) does fermentation control in a way that includes two implementations of neural networks.

- (51) *E04H 12/02* (2006.01) (11) 2022/0842 A1
E04B 1/30 (2006.01)
E04C 3/36 (2006.01)
E04C 5/07 (2006.01)
E04G 23/02 (2006.01)
E04H 12/08 (2006.01)
F03D 13/20 (2016.01)

(21) P-2022/0842

(22) 08.09.2022.

(54) OJAČAVANJE STUBA VETROGENERATORA TRAKAMA OD TKANIH POLIMERNIH VLAKANA KOJE SU UPLETENE PO OMOTAČU STUBA VETROGENERATORA

(71) MILOSAVLJEVIĆ, Nenad, Bulevar kralja Aleksandra 312, 11050 Beograd, RS

(72) MILOSAVLJEVIĆ, Nenad, Bulevar kralja Aleksandra 312, 11050 Beograd, RS

(57) Ojačavanje stuba vetrogeneratora trakama od tkanih polimernih vlakana koje su upletene po omotaču stuba vetrogeneratora povećava krutost stuba (S) vetrogeneratora, pa samim tim i kapacitet nošenja stuba (S) vetrogeneratora, uz zanemarljivo povećanje gabarita i težine stuba (S), upotrebom traka (T1) od polimernih vlakana i njihovim obavijanjem sa spoljne strane oko stuba (S). Trake (T1) od polimernih vlakana su obavijene oko stuba (S) vetrogeneratora i međusobno se prepliću iz najmanje dva ortogonalna pravca. Ti pravci mogu da budu u pravcu osa stuba (S), ili pod uglom od 45 stepeni u odnosu na tu osu. Spajanje traka (T1) za čelični stub vetrogeneratora (S), kao i traka (T1) međusobno, obavlja se pomoću komponentalnih lepkova (L).

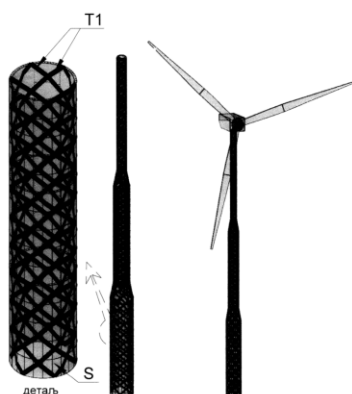

(54) INCREASING STRENGTH OF WIND POWER GENERATOR MAIN COLUMN BY WOVEN POLYMERIC STRIPS WRAPPED AROUND WIND POWER GENERATOR COLUMN OUTER SURFACE

(57) Increasing strength of wind power generator main column by woven polymeric strips wrapped around wind power generator column outer surface increases the stiffness of the column (S) of the wind power generator, therefore its load bearing capacity, with negligible increase in dimensions and weight of the column (S), by using polymer fiber strips (T1) that are wrapped around outer face of the column (S). Polymer fiber strips (T1) are wrapped around the wind power generator column (S) and interwoven in at least two orthogonal directions. These directions may be in the direction of the main axis of the column (S), or at an angle of 45 degrees relative to that axis. Fixing of the strips (T1) to the steel column (S) of the wind power generator, as well as these strips (T1) with each other, is carried out by component adhesives (L).

(51) *F01K 11/00* (2006.01) (11) 2022/0818 A1
(21) P-2022/0818 (22) 30.08.2022.

(54) **POSTROJENJE ZA ZAMENU ZAGREJAČA NISKOG PRITISKA OSNOVNOG KONDENZATA U TERMOELEKTRANAMA UPOTREBOM OTPADNE TOPLOTE DIMNIH GASOVA**

(71) VRANEŠ, Stanimir, Kuzmanovića vinograd drugi deo br. 14, 11500 Obrenovac, RS

(72) VRANEŠ, Stanimir, Kuzmanovića vinograd drugi deo br. 14, 11500 Obrenovac, RS

(57) Postrojenje za zamenu zagrejača niskog pritiska osnovnog kondenzata u termoelektranama upotrebom otpadne toplote dimnih gasova omogućava da se ne oduzima para od turbine da bi se njenom energijom u zagrejačima (1, 2, 3, 4) niskog pritiska zagrejavao osnovni kondenzat, jer se osnovni kondenzat iz cevovoda linije osnovnog kondenzata (11), ispred zatvorenog pregradnog ventila (37), odvodi cevovodom linije (13) u prelazni rezervoar (15), odakle se prestrujnim pumpama

(18) potiskuje kroz dimni zagrejač osnovnog kondenzata (23), smešten u bajpasni dimni kanal (32) potisnog dimnog kanala (34) ventilatora dimnog gasa i nakon zagrevanja otpadnom toplotom dimnih gasova dospeva u cevovod linije (13) osnovnog kondenzata (12), iza zatvorenog pregradnog ventila (37). Regulacija razmenjene toplote vrši se promenom protoka osnovnog kondenzata na prestrujnim pumpama (18) i regulacionim ventilom (22) i promenom protoka dimnog gasa regulacionim klapnama (30, 31, 33).

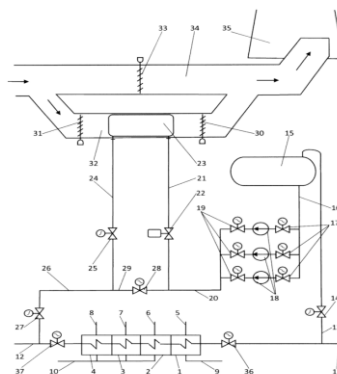

(54) **PLANT FOR REPLACEMENT OF LOW PRESSURE HEATER OF BASIC CONDENSATE IN THERMAL POWER PLANTS USING WASTE HEAT OF FLUE GAS**

(57) The plant for replacing the low-pressure heater of the basic condensate in thermal power plants by using the waste heat of the flue gases allows steam not to be taken from the turbine in order to use its energy to heat the basic condensate in the low-pressure heaters (1, 2, 3, 4), because the basic condensate from the pipeline of the basic condensate line (11), in front of the closed partition valve (37), is drained through the pipeline of the line (13) into the transfer tank (15), from where it is pushed by the overcurrent pumps (18) through the smoke heater of the basic condensate (23), placed in the bypass flue duct (32) of the exhaust flue duct (34) of the flue gas fan and after being heated by the waste heat of the flue gases, it reaches the pipeline of the basic condensate line (12), behind the closed partition valve (37). The regulation of the exchanged heat is done by changing the flow of the basic condensate on the overcurrent pumps (18) and the control valve (22) and by changing the flue gas flow with the control valves (30, 31, 33).

(51) *G01N 33/18* (2006.01) (11) 2023/0501 A2
G06N 3/02 (2006.01)

(21) P-2023/0501 (22) 03.07.2023.

(54) **SISTEM I METOD ZA PREDIKCIJU PARAMETARA KVALITETA VODE PUTEM MAŠINSKOG UČENJA**

(71) ISTRAŽIVAČKO RAZVOJNI INSTITUT ZA VEŠTAČKU INTELIGENCIJU SRBIJE,

Fruškogorska 1, 21000 Novi Sad, RS

(72) STOJKOVIĆ, Milan, Mileve Marić Anštajn 90/5, 11000 Beograd, RS; DODIG, Ana, Nikolaja Gogolja 5/20, 11030 Beograd, RS

(57) CSistem i metod za predikciju parametara kvaliteta vode putem mašinskog učenja ima za novost fazu (106) i modul (306) predikcije koji na osnovu ulaznih fizičkih parametara i jednog hemijskog parametra za vremenski period od 10 dana rade predikciju navedenog hemijskog parametra za vremenski period od 5 dana putem LSTM neuronske mreže koja je za svaki hemijski parametar različite arhitekture i predikcija se radi za tri hemijska parametra: rastvoreni kiseonik, provodljivost i hemijska potreba za kiseonikom, na osnovu prethodnih vrednosti ovih hemijskih parametara i fizičkih parametara: protoka i temperature. Metod pre faze (106) predikcije sadrži fazu (100) prikupljanja ulaznih podataka, fazu (101) pripreme ulaznih podataka gde se odvija popunjavanje ulaznih podataka koji nedostaju korišćenjem nelinearne regresije, fazu (102) gde se otklanja šum ulaznih podataka putem LOWESS metode, fazu (103) gde se odvija standardizacija ulaznih podataka za ulaz neuronske mreže, fazu (104) gde se odvija odluka o predikciji i fazu (105) obučavanja neuronske mreže pre same predikcije u fazi (106).



(54) SYSTEM AND METHOD FOR PREDICTING WATER QUALITY PARAMETERS USING MACHINE LEARNING

(57) The system and method for predicting water quality parameters by means of machine learning has as a novelty phase (106) and module (306) of prediction, which, based on the input physical parameters and one chemical parameter for a time period of 10 days, make a prediction of the specified chemical parameter for a time period of 5 days by means of LSTM neural network, which for each chemical parameter has a different

architecture and prediction is made for three chemical parameters: dissolved oxygen, conductivity and chemical oxygen demand, based on the previous values of these chemical parameters and physical parameters: flow and temperature. The method before the prediction stage (106) contains the input data collection stage (100), the input data preparation stage (101) where the filling of missing input data takes place using nonlinear regression, the stage (102) where the noise of the input data is removed using the LOWESS method, the (103) where the standardization of the input data for the input of the neural network takes place, stage (104) where the decision on the prediction takes place and stage (105) of training the neural network before the prediction itself in stage (106).

(51) *H02G 3/08* (2006.01) (11) 2022/0868 A1
H02B 1/26 (2006.01)

(21) P-2022/0868

(22) 15.09.2022.

(54) MODULARNA UGRADNA INSTALACIONA KUTIJA

(71) PASTI, Čongor, Nikole Pašića 20, 21235 Temerin, RS

(72) PASTI, Čongor, Nikole Pašića 20, 21235 Temerin, RS

(57) Modularna ugradna instalaciona kutija ima za novost da se sastoji od bazičnih elemenata (101), bočnih elemenata (102), poprečnih elemenata (103) i poklopaca (104) koji se međusobno povezuju. Specifičnim delovima za spajanje susednih elemenata se formira spoj najpre između bazičnih elemenata (101), čiji je broj definisan brojem početnih modula (100) i središnjih modula (200) instalacione kutije, sa bočnim elementima (102) po dužnoj spoljnoj ivici instalacione kutije, a potom se poprečni elementi (103) povezuju sa poprečnim ivicama bazičnih elemenata (101) i bočnih elemenata (102). Tako formirana instalaciona kutija se zatvara poklopcima (104) koji se učvršćuju tiplama (105). Na ovaj način se po potrebi formira sklop dimenzije NxM.

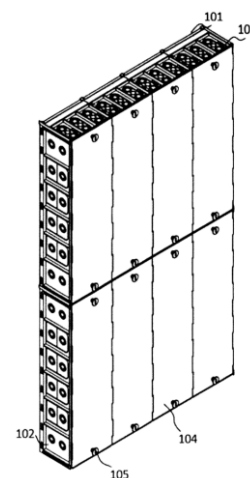

(54) A MODULAR BUILT-IN INSTALLATION BOX

(57) A modular built-in installation box has a novelty that it consists of basic elements (101), side elements (102), transverse elements (103) and cover (104), which are interconnected. Specific parts for conjugation of neighbouring elements form a linkage first between the basic elements (101), whose number is defined by the

number of beginner modules (100) and middle modules (200) of the installation box, and the side elements (102) on longitudinal edge of the installation box. Then, the transverse elements (103) are linked with transverse edges of the basic elements (101) and side elements (102). A formed installation box is closed with covers (104) that are fixated by dowels (105). In this way, an assembly is optionally made with dimensions NxM.

**ОБЈАВА УПИСАНИХ ПРОМЕНА У ПРИЈАВАМА ПАТЕНАТА / Publications of
Entered Changes in Patent Applications**

16.02.2024. - 15.03.2024. године

Промена пренос права

За пријаву патента број **П-2020/0772** извршен је пренос на KINKELA, Dragan, Omladinskih brigada 86B/24, 11070 Novi Beograd, RSandKAŠIN, Aleksandr, Leonidovič, Prospekt Dinamo 4-7, 197110 Sankt Peterburg, RU;

РЕГИСТРОВАНИ ПАТЕНТИ / Patents granted

- (51) *A01H 9/00* (2006.01) (11) **65213 B1**
C12N 5/00 (2006.01)
C12N 9/16 (2006.01)
C12N 15/82 (2006.01)
C12N 15/87 (2006.01)
- (21) **P-2024/0194** (22) 14.03.2015.
(30) US 14.03.2014. 201461953333 P
US 17.09.2014. 201462051579 P
US 05.11.2014. 201462075811 P
US 05.11.2014. 201462075816 P
US 13.03.2015. 201562133129 P
(86) WO 14.03.2015. PCT/US2015/020622
(87) WO 17.09.2015. WO 2015/139008
(96) 14.03.2015. 15761154.2
(97) 06.12.2023. EP3116305 B 2023/49 EN
- (54) POSTUPCI I KOMPOZICIJE ZA POVEĆANJE EFIKASNOSTI CILJANE MODIFIKACIJE GENA KORIŠĆENJEM REPARACIJE GENA POSREDOVANE OLIGONUKLEOTIDIMA**
METHODS AND COMPOSITIONS FOR INCREASING EFFICIENCY OF TARGETED GENE MODIFICATION USING OLIGONUCLEOTIDE-MEDIATED GENE REPAIR
- (73) CIBUS US LLC, 6455 Nancy Ridge Drive, San Diego, CA 92121, US; CIBUS EUROPE B.V., Ceresstraat 13, 4811 CA Breda, NL
(72) BEETHAM, Peter, R., 7101 Tanager Drive, Carlsbad, CA 92011, US; GOCAL, Gregory, F., W., 13737 Bassmore Drive, San Diego, CA 92129, US; SCHOPKE, Christian, Vista, CA 92081, US; SAUER, Noel, 359 La Purisma Way, Oceanside, CA 92057, US; PEARCE, James, La Jolla, CA 92037, US; SEGAMI, Rosa, E., 408 Bear Valley Parkway, Escondido, CA 92025, US; MOZORUK, Jerry, San Marcos, CA 92073, US
(74) AOD MSA IP – MILOJEVIĆ SEKULIĆ ADVOKATI, Karadorđeva 65, 11000 Beograd
-
- (51) *A01K 61/59* (2017.01) (11) **65221 B1**
A01K 61/80 (2017.01)
A01K 63/04 (2006.01)
- (21) **P-2024/0221** (22) 11.02.2016.
(30) US 30.03.2015. 201562140392 P
(86) WO 11.02.2016. PCT/US2016/017588
(87) WO 06.10.2016. WO 2016/160141
(96) 11.02.2016. 16711377.8
(97) 06.12.2023. EP3277081 B 2023/49 EN
- (54) VIŠEFAZNI MODULARNI SISTEM I POSTUPAK ZA PROIZVODNJU ŠKAMPA**
MULTI-PHASIC MODULARISED SHRIMP PRODUCTION SYSTEM AND METHOD
- (73) ROYAL CARIDEA LLC, 12725 W Indian School Road, Ste. E 101, Avondale, AZ 85392, US
(72) KEMP, Maurice, 11266 N Canada Creek Drive, Oro Valley, Arizona 85737, US; BRAND, Anthony P., 15496 Dockery Road, Coker, Alabama 35452, US
(74) ŽIVKO MIJATOVIĆ AND PARTNERS DOO BEOGRAD, Studentski trg 4, 11000 Beograd
-
- (51) *A01N 1/02* (2006.01) (11) **65182 B1**
A01N 43/46 (2006.01)
A61K 31/40 (2006.01)
- (21) **P-2024/0188** (22) 28.09.2015.
(30) US 29.09.2014. 201462057047 P
US 31.08.2015. 201562212232 P
(86) WO 28.09.2015. PCT/US2015/052676
(87) WO 07.04.2016. WO 2016/053882
(96) 28.09.2015. 15846121.0
(97) 15.11.2023. EP3200582 B 2023/46 EN
- (54) SASTAVI, KOMPLETI I POSTUPCI ZA INDUCIRANJE STEČENE CITOREZISTENCIJE KORIŠĆENJEM INDUKTORA PROTEINA STRESA**
COMPOSITIONS, KITS, AND METHODS TO INDUCE ACQUIRED CYTORESISTANCE USING STRESS PROTEIN INDUCERS
- (73) FRED HUTCHINSON CANCER CENTER, 1100 Fairview Avenue North, Seattle, WA 98109, US
(72) ZAGER, Richard, 1100 Fairview Avenue North J2-302, Seattle, Washington 98109, US; JOHNSON, Ali, CM, 1100 Fairview Avenue North J2-302, Seattle, Washington 98109, US
(74) ŠUNDERIĆ, Bojan, Terazije 29, 11000 Beograd
-
- (51) *A01N 37/46* (2006.01) (11) **65267 B1**
A01N 43/30 (2006.01)
A01P 7/00 (2006.01)
- (21) **P-2023/1276** (22) 17.10.2012.
(30) US 17.10.2011. 201161548141 P
(86) WO 17.10.2012. PCT/US2012/060673
(87) WO 25.04.2013. WO 2013/059364
(96) 17.10.2012. 12841890.2
(97) 06.12.2023. EP2775839 B 2023/49 EN
- (54) METODE OCENE KVALITETA ODOJNOSTI ORGANSKIH MATERIJALA I METODI I KOMPOZICIJE ZA ODBIJANJE ATROPODA**
METHODS FOR ASSESSING REPELLANT QUALITY OF ORGANIC MATERIALS AND METHODS AND COMPOSITIONS FOR REPELLING ARTHROPODS
- (73) THE REGENTS OF THE UNIVERSITY OF CALIFORNIA, 1111 Franklin Street, 12th Floor, Oakland, CA 94607, US

(72) RAY, Anandasankar, 2215 Karendale Circle, Riverside, CA 92506, US; BOYLE, Sean, Michael, 16030 Topsail Terrace, Lakewood Ranch, FL 34202, US
(74) ČOSOVIĆ, Dragoljub, Bulevar Mihajla Pupina 10v/VI/620, 11000 Beograd

(51) *A21C 11/10* (2006.01) (11) **65208 B1**
A21C 11/16 (2006.01)
(21) **P-2024/0161** (22) 15.02.2017.

(30) EP 17.02.2016. 16156044
(86) WO 15.02.2017. PCT/EP2017/053348
(87) WO 24.08.2017. WO 2017/140703
(96) 15.02.2017. 17704279.3
(97) 13.12.2023. EP3442342 B 2023/50 EN

(54) POSTUPAK I UREĐAJ ZA SEČENJE TESTA DOBIVENOG MAŠINOM ZA EKSTRUZIJU
METHOD AND DEVICE FOR CUTTING DOUGH OUTPUT BY AN EXTRUSION MACHINE
(73) HAAS FOOD EQUIPMENT GMBH, Franz-Haas-Strasse 1, 2100 Leobendorf, AT
(72) BJERRUM, Per, Kronprinsensveg 40, 2000 Frederiksberg, DK; JIRASCHEK, Stefan, Tradenbergstr. 25, 2202 Königsbrunn, AT
(74) ŠUNDERIĆ, Bojan, Terazije 29, 11000 Beograd

(51) *A21D 8/06* (2006.01) (11) **65210 B1**
A21C 15/00 (2006.01)
A21D 13/40 (2017.01)
A21D 13/80 (2017.01)
A21D 15/04 (2006.01)
A47J 37/08 (2006.01)
(21) **P-2024/0168** (22) 01.02.2021.

(30) IT 04.02.2020. 202000002122
(96) 01.02.2021. 21154515.7
(97) 13.12.2023. EP3861860 B 2023/50 EN

(54) POSTUPAK ZA PROIZVODNJU KRIŠKI DVOPEKA
PROCESS FOR THE PRODUCTION OF RUSK SLICES
(73) BARILLA G. E R. FRATELLI S.P.A., Via Mantova, 166, 43100 Parma, IT
(72) MASOTTI, Valentina, Viale Pelacani, 20, 43123 Parma, IT; CELLI, Silvia, Via Vivaldi, 5, 43022 Montechiarugolo (PR), IT; GIOVANETTI, Marco, Via Flavio D'Angelo, 4, 43122 Parma, IT; MEZZADRI, Paolo, -, deceased, IT
(74) ŽIVKO MIJATOVIĆ AND PARTNERS DOO BEOGRAD, Studentski trg 4, 11000 Beograd

(51) *A22C 29/00* (2006.01) (11) **65229 B1**
A22C 29/04 (2006.01)
B23K 26/08 (2014.01)
B23K 103/00 (2006.01)
B41M 5/24 (2006.01)
(21) **P-2024/0104** (22) 17.04.2014.
(30) FR 22.04.2013. 1353654

(96) 17.04.2014. 14165086.1
(97) 01.11.2023. EP2796049 B 2023/44 FR
(54) LINIJA ZA PAKOVANJE SA SREDSTVOM ZA OBELEŽAVANJE MEKUŠACA I ODGOVARAJUĆI POSTUPAK
PACKAGING LINE WITH MEANS FOR MARKING MOLLUSCS AND CORRESPONDING METHOD
(73) SPECIALES GILLARDEAU, Baie de Sinche, 17560 Bourcefranc-Le-Chapus, FR
(72) GILLARDEAU, Véronique, 98 avenue Gabrielle, 17390 Ronce Les Bains, FR; GILLARDEAU, Thierry, 98 avenue Gabrielle, 17390 Ronce Les Bains, FR
(74) BOGDANOVIĆ, Dejan, Vlajkovićevo 28, 11000 Beograd

(51) *A23B 7/144* (2006.01) (11) **65260 B1**
A23B 7/005 (2006.01)
A23B 7/015 (2006.01)
A23L 3/16 (2006.01)
A23L 3/26 (2006.01)
A23L 3/34 (2006.01)
A23L 3/3409 (2006.01)
(21) **P-2024/0261** (22) 06.07.2017.

(30) US 24.04.2017. 201762489180 P
(86) WO 06.07.2017. PCT/CA2017/050818
(87) WO 01.11.2018. WO 2018/195643
(96) 06.07.2017. 17907916.5
(97) 06.12.2023. EP3468374 B 2023/49 EN
(54) NAPREDNI OKSIDACIONI PROCES I SISTEM ZA MIKROBNU REDUKCIJU
ADVANCED OXIDATIVE PROCESS AND SYSTEM FOR MICROBIAL REDUCTION
(73) HARPC SOLUTIONS INC., 5071 King Street, Beamsville, Ontario L0R 1B0, CA
(72) MOYER, Paul, c/o Moyers Apple Products Inc., 4766 Christie Drive, Beamsville, Ontario L0R 1B4, CA; VANDERVEEN, Mark, 703 Cherrywood Drive, SS 1, Burlington, Ontario L7T 3W9, CA
(74) ŽIVKOVIĆ, Zoran, Alekse Nenadovića 16, 11000 Beograd

(51) *A23J 1/14* (2006.01) (11) **65261 B1**
A23K 10/37 (2016.01)
A23K 20/147 (2016.01)
B07B 1/15 (2006.01)
B07B 7/00 (2006.01)
B07B 9/00 (2006.01)
C10L 5/36 (2006.01)
C10L 5/44 (2006.01)

(21) **P-2024/0273** (22) 14.10.2010.
(30) DE 23.04.2010. 102010018220
(86) WO 14.10.2010. PCT/EP2010/006278
(87) WO 27.10.2011. WO 2011/131218
(96) 14.10.2010. 10776548.9
(97) 13.12.2023. EP2560503 B 2023/50 DE

**(54) POSTUPAK I SISTEM ZA PRERADU
KRUPICE EKSTRAKCIJE IZ SUNCOKRETA**
PROCESS AND SYSTEM FOR THE PROCESSING
OF EXTRACTION MEAL FROM SUNFLOWER
SEEDS

(73) HIPROSUN HIGH PROTEIN SUNFLOWER
EXTRACTION MEAL GMBH, Käthe-Kollwitz-Straße 6,
91154 Roth, DE

(72) BAZAK, Erhard, Kückshausen Strasse 74, 44265
Dortmund, DE; TAUTPHOEUS, Andreas, Freiherr von,
Gässli 21, 8156 Oberhasli, CH

(74) VLAHOVIĆ, Slobodan, Radoja Dakića 35/32,
11070 Beograd

(51) A61F 5/14 (2006.01) **(11) 65205 B1**
A43B 7/14 (2006.01)
A43B 7/22 (2006.01)

(21) P-2019/0390 (22) 21.03.2019.
(43) 30.09.2020.

**(54) ELASTIČNI PODEŠAVAJUĆI ULOŽAK ZA
KOREKCIJU STOPALA**
ELASTIC ADJUSTABLE FOOT CORRECTON
INSOLE

(73) GRUJIČIĆ, Srđan, Zmaj Jovina 20,
11080 Beograd-Zemun, RS

(72) GRUJIČIĆ, Srđan, Zmaj Jovina 20,
11080 Beograd-Zemun, RS

(74) PRIMOVIĆ, Gordana, Vase Stajića 13,
21000 Novi Sad

(51) A61K 9/00 (2006.01) **(11) 65178 B1**
A61K 9/10 (2006.01)
A61K 31/519 (2006.01)
A61P 25/18 (2006.01)
A61P 25/24 (2006.01)

(21) P-2024/0116 (22) 07.05.2021.

(30) US 30.11.2020. 202063119405 P

(86) WO 07.05.2021. PCT/EP2021/062147

(87) WO 02.06.2022. WO 2022/111859

(96) 07.05.2021. 21724652.9

(97) 10.01.2024. EP4025188 B 2024/02 EN

**(54) REŽIMI DOZIRANJA POVEZANI SA
INJEKCIJAMA FORMULACIJAMA
PALIPERIDONA SA PRODUŽENIM
OSLOBADANJEM**

DOSING REGIMENS ASSOCIATED WITH
EXTENDED RELEASE PALIPERIDONE
INJECTABLE FORMULATIONS

(73) JANSSEN PHARMACEUTICA NV,
Turnhoutseweg 30, 2340 Beerse, BE

(72) GOPAL, Srihari, Titusville, NJ 08560, US;
VENKATASUBRAMANIAN, Raja, Titusville, NJ
08560, US; T'JOLLYN, Huybrecht, 2340 Beerse, BE

(74) ĆOSOVIĆ, Dragoljub, Bulevar Mihajla Pupina
10v/VI/620, 11000 Beograd

(51) A61K 9/00 (2006.01) **(11) 65252 B1**
A61K 9/16 (2006.01)
A61K 9/20 (2006.01)
A61K 9/48 (2006.01)
A61K 31/431 (2006.01)
A61K 31/7004 (2006.01)
A61P 3/00 (2006.01)
A61P 3/04 (2006.01)
A61P 3/06 (2006.01)
A61P 3/08 (2006.01)
A61P 3/10 (2006.01)

(21) P-2024/0259 (22) 11.02.2010.

(30) US 13.02.2009. 152317 P

US 22.10.2009. 254033 P

(86) WO 11.02.2010. PCT/EP2010/051737

(87) WO 19.08.2010. WO 2010/092126

(96) 11.02.2010. 10703652.7

(97) 17.01.2024. EP2395968 B 2024/03 EN

**(54) FARMACEUTSKA KOMPOZICIJA KOJA
SADRŽI GLUKOPIRANOZIL DIFENILMETAN
DERIVATE, NJIHOV FARMACEUTSKI DOZNI
OBLIK, POSTUPAK NJIHOVOG DOBIJANJA I
NJIHOVA PRIMENA ZA POBOLJŠANU
GLIKEMIJSKU KONTROLU KOD PACIJENTA**

PHARMACEUTICAL COMPOSITION COMPRISING
GLUCOPYRANOSYL DIPHENYLMETHANE
DERIVATIVES, PHARMACEUTICAL DOSAGE
FORM THEREOF, PROCESS FOR THEIR
PREPARATION AND USES THEREOF FOR
IMPROVED GLYCEMIC CONTROL IN A PATIENT

(73) BOEHRINGER INGELHEIM INTERNATIONAL
GMBH, Binger Strasse 173, 55216 Ingelheim am Rhein, DE

(72) EISENREICH, Wolfram, Boehringer Ingelheim
GmbH, CD Patents, Binger Strasse 173, 55216

Ingelheim Am Rhein, DE; LADYZHYNSKY, Nadia, S.,
Boehringer Ingelheim Pharmaceuticals Inc., 900

Ridgebury Road, Ridgefield, CT 06877, US; LI,

Danping, Boehringer Ingelheim Pharmaceuticals Inc.,

900 Ridgebury Road, Ridgefield, CT 06877, US;

SCHULTZ, Leon, Boehringer Ingelheim

Pharmaceuticals Inc., 900 Ridgebury Road, Ridgefield,

CT 06877, US; WANG, Zeren, Boehringer Ingelheim

Pharmaceuticals Inc., 900 Ridgebury Road, Ridgefield,

CT 06877, US; MACHA, Sreeraj, Boehringer Ingelheim

Pharmaceuticals Inc., 900 Ridgebury Road, Ridgefield,

CT 06877, US; BARTA, Albert, Boehringer Ingelheim

GmbH, HCD Patents, Binger Strasse 173,

55216 Ingelheim Am Rhein, DE

(74) PLAVŠA & PLAVŠA DOO BEOGRAD,

Strumička 51, 11000 Beograd

B

(51) <i>A61K 9/00</i> (2006.01)	(11) 65265 B1	(30) RU 27.04.2017. 2017114945
<i>A61K 9/08</i> (2006.01)		(86) WO 16.03.2018. PCT/RU2018/000163
<i>A61K 9/14</i> (2006.01)		(87) WO 14.06.2018. WO 2018/106153
<i>A61K 9/16</i> (2006.01)		(96) 16.03.2018. 18729014.3
<i>A61K 31/352</i> (2006.01)		(97) 29.11.2023. EP3616687 B 2023/48 EN
<i>A61K 47/32</i> (2006.01)		(54) PRIPREMA ZA LEČENJE I/ILI
(21) P-2024/0156	(22) 22.01.2021.	PROFILAKSU UPALNIH INFEKTIVNIH
(30) EP 23.01.2020. 20153429		BOLESTI
(86) WO 22.01.2021. PCT/EP2021/051499		PREPARATION FOR THE TREATMENT AND/OR
(87) WO 29.07.2021. WO 2021/148633		PROPHYLAXIS OF INFLAMMATORY INFECTIOUS
(96) 22.01.2021. 21701961.1		DISEASES
(97) 15.11.2023. EP4093374 B 2023/46 DE		(73) LOVTSOV, Valentin, Vyacheslavovich, Ul. Serova
(54) KOMPLEKS 7-DEACETILFORSKOLINA I PVP		6, Kv. 48, Saratov 410017, RU; LUKYANOV,
COMPLEX OF 7-DEACETYLFORSKOLIN AND PVP		Alexander, Veniaminovich, Prospekt Mira, d. 188B,
(73) SCIPHARM S.À R.L., 7, Fausermillen,		129128, korp. 1, kv. 180, g. Moskva, RU
6689 Mertert, LU		(72) LOVTSOV, Valentin, Vyacheslavovich,
(72) KUBIN, Andreas, Niederwaldstrasse 8,		Saratov 410017, RU
3032 Eichgraben, AT		(74) VLAHOVIĆ, Slobodan, Radoja Dakića 35/32,
(74) ŽIVKO MIJATOVIĆ AND PARTNERS DOO		11070 Beograd
BEOGRAD, Studentski trg 4, 11000 Beograd		
(51) <i>A61K 9/10</i> (2006.01)	(11) 65207 B1	(51) <i>A61K 9/50</i> (2006.01)
<i>A61K 31/47</i> (2006.01)		<i>A61K 9/48</i> (2006.01)
<i>A61K 47/26</i> (2006.01)		<i>A61K 31/4402</i> (2006.01)
<i>A61P 31/06</i> (2006.01)		<i>A61K 31/4415</i> (2006.01)
<i>A61P 31/08</i> (2006.01)		(21) P-2024/0227
(21) P-2024/0102	(22) 13.07.2018.	(22) 24.03.2021.
(30) EP 14.07.2017. 17181354		(30) EP 25.03.2020. 20382227
EP 16.04.2018. 18167463		(86) WO 24.03.2021. PCT/EP2021/057555
(96) 13.07.2018. 21178526.6		(87) WO 30.09.2021. WO 2021/191268
(97) 22.11.2023. EP3943070 B 2023/47 EN		(96) 24.03.2021. 21712892.5
(54) FORMULACIJE BEDAKVILINA SA DUGIM		(97) 31.01.2024. EP4125825 B 2024/05 EN
DELOVANJEM		(54) VIŠESTRUKI JEDINIČNI ORALNI DOZNI
LONG-ACTING FORMULATIONS OF		OBLIK DOKSILAMINSUKCINATA I
BEDAQUILINE		PIRIDOKSIN HIDROHLORIDA I POSTUPAK
(73) JANSSEN PHARMACEUTICA NV,		NJEGOVE PRIPREME
Turnhoutseweg 30, 2340 Beerse, BE		A MODIFIED RELEASE MULTIPLE UNIT ORAL
(72) ANDRIES, Koenraad, Jozef, Lodewijk, Marcel,		DOSAGE FORM OF DOXYLAMINE SUCCINATE
2340 Beerse, BE; BASSTANIE, Esther, Dina, Guido,		AND PYRIDOXINE HYDROCHLORIDE AND A
2340 Beerse, BE; BERNINI, Maristella, 2340 Beerse, BE		PROCESS FOR ITS PREPARATION
(74) ŠUNDERIĆ, Bojan, Terazije 29, 11000 Beograd		(73) ITALFARMACO SPA, Viale Fulvio Testi 330,
		20126 Milano, IT
		(72) SAURA I VALLS, Marc, Avinguda Pompeu Fabra
		nº 2, 4º, A, 08024 BARCELONA, ES; NEBOT
		TROYANO, Joaquín, Avinguda Barcelona 141 3er 4a,
		08750 MOLINS DE REI, ES; ROCA I JUANES, Ramon
		M., C. Rector Triadó, 94 5é1ª, 08014 BARCELONA,
		ES; MALDONADO VILLEGAS, Adrià, C. Joaquim
		Sagnier 17 pis 2 porta 1, 08470 SANT CELONI, ES;
		COLOMBO, Giuseppe, Strada Vicinale Di San Carlo, 10,
		20831 SEREGNO, IT
		(74) ŽIVKO MIJATOVIĆ AND PARTNERS DOO
		BEOGRAD, Studentski trg 4, 11000 Beograd
(51) <i>A61K 9/10</i> (2006.01)	(11) 65250 B1	
<i>A61K 9/00</i> (2006.01)		
<i>A61K 31/155</i> (2006.01)		
<i>A61K 47/10</i> (2017.01)		
<i>A61K 47/14</i> (2017.01)		
<i>A61K 47/38</i> (2006.01)		
<i>A61L 2/00</i> (2006.01)		
<i>A61L 2/18</i> (2006.01)		
<i>A61L 101/46</i> (2006.01)		
<i>A61P 17/00</i> (2006.01)		
<i>A61P 31/00</i> (2006.01)		
<i>A61P 31/02</i> (2006.01)		
(21) P-2024/0241	(22) 16.03.2018.	

(51) *A61K 9/70* (2006.01) (11) **65194 B1**
A61K 31/196 (2006.01)
A61K 47/10 (2017.01)
A61K 47/14 (2017.01)
A61K 47/32 (2006.01)
A61P 19/02 (2006.01)
A61P 21/00 (2006.01)
A61P 29/00 (2006.01)
(21) **P-2024/0130** (22) 18.05.2021.
(30) IT 20.05.2020. 202000011686
(86) WO 18.05.2021. PCT/IB2021/054261
(87) WO 25.11.2021. WO 2021/234562
(96) 18.05.2021. 21726205.4
(97) 22.11.2023. EP4153151 B 2023/47 EN
**(54) MEDICINSKI FLASTER SA SPORIM
OTPUŠTANJEM**
SLOW-RELEASE MEDICAL PLASTER
(73) FIDIA FARMACEUTICI S.P.A., Via Ponte della
Fabbrica 3/A, 35031 Abano Terme (PD), IT
(72) PIZZOCARO, Carlo, 35031 Abano Terme (PD), IT
(74) AOD MSA IP – MILOJEVIĆ SEKULIĆ
ADVOKATI, Karadorđeva 65, 11000 Beograd

(51) *A61K 31/00* (2006.01) (11) **65259 B1**
A61K 31/4709 (2006.01)
A61K 31/472 (2006.01)
A61K 31/497 (2006.01)
A61K 31/501 (2006.01)
A61K 31/517 (2006.01)
A61K 31/5377 (2006.01)
A61P 1/06 (2006.01)
(21) **P-2024/0256** (22) 26.02.2021.
(30) GB 28.02.2020. 202002926
(86) WO 26.02.2021. PCT/GB2021/050498
(87) WO 02.09.2021. WO 2021/171035
(96) 26.02.2021. 21709784.9
(97) 20.12.2023. EP4103161 B 2023/51 EN
**(54) KOMPOZICIJE I NJIHOVA UPOTREBA
COMPOSITIONS AND USES THEREOF**
(73) BENEVOLENTAI CAMBRIDGE LIMITED,
4-8 Maple Street, London W1T 5HD, GB
(72) ROBAS, Nicola, BenevolentAI Cambridge Limited
4-8 Maple Street, London W1T 5HD, GB; BELICH,
Monica, BenevolentAI Cambridge Limited 4-8 Maple
Street, London W1T 5HD, GB
(74) ŽIVKOVIĆ, Zoran, Alekse Nenadovića 16,
11000 Beograd

(51) *A61K 31/05* (2006.01) (11) **65176 B1**
A23L 33/10 (2016.01)
A61K 31/047 (2006.01)
A61K 31/085 (2006.01)
A61K 31/19 (2006.01)
A61K 31/191 (2006.01)
A61K 31/7034 (2006.01)
A61K 31/7048 (2006.01)
A61P 9/00 (2006.01)
A61P 21/02 (2006.01)
A61P 25/00 (2006.01)
A61P 25/08 (2006.01)
A61P 25/14 (2006.01)
A61P 25/16 (2006.01)
A61P 25/28 (2006.01)
A61P 43/00 (2006.01)
(21) **P-2024/0106** (22) 12.06.2014.
(30) EP 13.06.2013. 13171906
(86) WO 12.06.2014. PCT/EP2014/062269
(87) WO 18.12.2014. WO 2014/198842
(96) 12.06.2014. 14730844.9
(97) 15.11.2023. EP3007687 B 2023/46 EN
**(54) KOMBINACIJA PENTACIKLIČNIH
TRITERPENA I HIDROKSITIROZOLA I
NJIHOVIH DERIVATA**
COMBINATION OF PENTACYCLIC TRITERPENES
AND HYDROXYTYROSOL AND DERIVATIVES
THEREOF
(73) NATAC BIOTECH, S.L., Faraday 7, Parque
Científico de Madrid, 28049 Madrid, ES
(72) QUINTELA, FERNÁNDEZ, José, Carlos, Natac
Biotech S.l, Faraday 7, Parque Científico de Madrid,
28049 Madrid, ES; DE LA FUENTE, GARCÍA, Esther,
Natac Biotech S.l, Faraday 7, Parque Científico de
Madrid, 28049 Madrid, ES; PUGLIESE, Marco,
Abelardo Trenzano 4 1º, 08810 Sant Pere de Ribes, ES;
MANCERA, AROCA, Pilar, Mas Virgili 17, 43883
Roda de Barà, ES; BUSTOS, SANTAFÉ, Javier, Pérez
Galdós 35, pral 2, 08012 Barcelona, ES; ESPINOSA,
PARRILLA, Juan, Francisco, Marti Pujol 536 2º 4º,
08915 Badalona, ES; VIRGILI, TRESERRES, Noemí,
Bonaigua 22A, 43883 Roda de Barà, ES;
WAPPENHANS, BATTESTINI, Blanca, Encarnació 34
bajos, 08012 Barcelona, ES
(74) ČOSOVIĆ, Dragoljub, Bulevar Mihajla Pupina
10v/VI/620, 11000 Beograd

B

(51) <i>A61K 31/216</i> (2006.01) <i>A61K 9/20</i> (2006.01) <i>A61K 9/24</i> (2006.01) <i>A61K 9/48</i> (2006.01) <i>A61K 31/05</i> (2006.01) <i>A61K 31/192</i> (2006.01) <i>A61K 31/352</i> (2006.01) <i>A61K 31/353</i> (2006.01) <i>A61K 31/593</i> (2006.01) <i>A61K 36/53</i> (2006.01) <i>A61K 36/535</i> (2006.01) <i>A61K 45/06</i> (2006.01) <i>A61P 27/14</i> (2006.01) <i>A61P 37/08</i> (2006.01)	(11) 65173 B1	SA EPFL Innovation Park, bâtiment C c/o, Fondation EPFL Innovation Park, 1015 Lausanne, CH (74) MITROVIĆ, Predrag, Alaska 36, 11080 Beograd
(21) P-2024/0050 (30) IT 22.09.2014. MI20141641 (86) WO 21.09.2015. PCT/IB2015/057267 (87) WO 31.03.2016. WO 2016/046728 (96) 21.09.2015. 15791737.8 (97) 01.11.2023. EP3197556 B 2023/44 EN	(22) 21.09.2015.	(21) P-2024/0213 (86) WO 27.10.2015. PCT/US2015/057600 (87) WO 04.05.2017. WO 2017/074317 (96) 27.10.2015. 15907425.1 (97) 06.12.2023. EP3368512 B 2023/49 EN
(54) KOMPOZICIJA ZA PREVENCIJU I/ILI LEČENJE SIMPTOMA ALERGIJE COMPOSITION FOR THE PREVENTION AND/OR TREATMENT OF ALLERGY SYMPTOMS (73) NTC S.R.L., Via L.Razza, 3, 20124 Milano, IT (72) BUSETTI, Cesare, c/o NTC S.R.L. Via Luigi Razza 3, I-20124 Milano, IT; NICCOLAI, Fabrizio, c/o NTC S.R.L. Via Luigi Razza 3, I-20124 Milano, IT; ZELASCHI, Daniela, c/o NTC S.R.L. Via Luigi Razza 3, I-20124 Milano, IT (74) AOD MSA IP – MILOJEVIĆ SEKULIĆ ADVOKATI, Karadorđeva 65, 11000 Beograd		(54) DERIVATI INDOLINA ZA LEČENJE I/ILI PREVENCIJU FIBROZNIH BOLESTI INDOLINE DERIVATIVES FOR TREATMENT AND/OR PREVENTION OF FIBROSIS DISEASES (73) TAIPEI MEDICAL UNIVERSITY, 250 Wuxing Street, Taipei City 110, TW (72) LIN, Chien, Huang, 250 Wuxing Street, Taipei City 110, TW; LIU, Jing, Ping, 250 Wuxing Street, Taipei City 110, TW; PAN, Shioh-Lin, 250 Wuxing Street, Taipei City 110, TW; TENG, Che-Ming, 250 Wuxing Street, Taipei City 110, TW (74) ŽIVKOVIĆ, Zoran, Alekse Nenadovića 16, 11000 Beograd
(51) <i>A61K 31/223</i> (2006.01) <i>A61P 11/14</i> (2006.01)	(11) 65224 B1	(51) <i>A61K 31/404</i> (2006.01) <i>A61P 21/00</i> (2006.01) <i>G01N 33/50</i> (2006.01)
(21) P-2024/0225 (30) GB 10.06.2019. 201908219 (86) WO 10.06.2020. PCT/EP2020/066065 (87) WO 17.12.2020. WO 2020/249607 (96) 10.06.2020. 20732556.4 (97) 13.12.2023. EP3980003 B 2023/50 EN	(22) 10.06.2020.	(21) P-2024/0283 (30) JP 02.09.2016. 2016172255 (86) WO 29.08.2017. PCT/JP2017/030899 (87) WO 08.03.2018. WO 2018/043476 (96) 29.08.2017. 17846481.4 (97) 21.02.2024. EP3508202 B 2024/08 EN
(54) [((1R,2S,5R)-2-IZOPROPIL-5-METIL-CIKLOHEKSANKARBONIL)-AMINO]-SIRĆETNA KISELINA IZOPROPIL ESTRA ZA LEČENJE HRONIČNOG KAŠLJA [((1R,2S,5R)-2-ISOPROPYL-5-METHYL-CYCLOHEXANECARBONYL)-AMINO]-ACETIC ACID ISOPROPYL ESTER FOR TREATMENT OF CHRONIC COUGH (73) AXALBION SA, C/o Fondation EPFL, Innovation Park, Bâtiment C, 1015 Lausanne, CH (72) POIROT, Olivier, Axalbion SA EPFL Innovation Park, bâtiment C c/o, Fondation EPFL Innovation Park, 1015 Lausanne, CH; WOODCOCK, Ashley, Axalbion		(54) TERAPIJSKI AGENS ZA AMIOTROFIČNU LATERALNU SKLEROZU I KOMPOZICIJA ZA LEČENJE THERAPEUTIC AGENT FOR AMYOTROPHIC LATERAL SCLEROSIS AND COMPOSITION FOR TREATMENT (73) KEIO UNIVERSITY, 15-45 Mita 2-chome Minato-ku, Tokyo 108-8345, JP (72) OKANO, Hideyuki, c/o KEIO UNIVERSITY, School of Medicine, 35Shinanomachi, Shinjuku-ku, Tokyo 160-8582, JP; FUJIMORI, Koki, c/o KEIO UNIVERSITY, School of Medicine, 35 Shinanomachi, Shinjuku-ku, Tokyo 160-8582, JP; OKUNO, Hironobu,

c/o KEIO UNIVERSITY, School of Medicine, 35
Shinanomachi, Shinjuku-ku, Tokyo 160-8582, JP
(74) ŽIVKO MIJATOVIĆ AND PARTNERS DOO
BEOGRAD, Studentski trg 4, 11000 Beograd

(51) *A61K 31/4184* (2006.01) (11) **65177 B1**
A61K 9/00 (2006.01)
A61K 47/10 (2017.01)
A61K 47/20 (2006.01)
(21) **P-2024/0115** (22) 15.03.2013.
(30) US 20.03.2012. 201261613173 P
US 10.07.2012. 201261669889 P
(86) WO 15.03.2013. PCT/US2013/032289
(87) WO 26.09.2013. WO 2013/142358
(96) 15.03.2013. 13764989.3
(97) 27.12.2023. EP2827862 B 2023/52 EN
(54) FORMULACIJE BENDAMUSTINA
FORMULATIONS OF BENDAMUSTINE
(73) EAGLE PHARMACEUTICALS, INC., 50 Tice
Boulevard, Suite 315, Woodcliff Lake, NJ 07677, US
(72) SUNDARAM, Srikanth, 138 Emerson Road,
Somerset, New Jersey 08873, US
(74) ČOSOVIĆ, Dragoljub, Bulevar Mihajla Pupina
10v/VI/620, 11000 Beograd

(51) *A61K 31/436* (2006.01) (11) **65234 B1**
A61K 31/519 (2006.01)
(21) **P-2024/0214** (22) 02.03.2016.
(30) US 03.03.2015. 201562127717 P
US 16.07.2015. 201562193518 P
(86) WO 02.03.2016. PCT/US2016/020467
(87) WO 09.09.2016. WO 2016/141068
(96) 02.03.2016. 16759417.5
(97) 22.11.2023. EP3265084 B 2023/47 EN
(54) FARMACEUTSKE FORMULACIJE
INHIBITORA BRUTONOVE TIROZIN KINAZE
PHARMACEUTICAL FORMULATIONS OF
BRUTON'S TYROSINE KINASE INHIBITOR
(73) PHARMACYCLICS LLC, 1 N. Waukegan Road,
North Chicago, IL 60064, US
(72) ATLURI, Harisha, 310 Alto Maclane Street, Palo
Alto, CA 94306, US; CHONG, Ching, Wah, 3332
Kipling Place, Fremont, CA 94536, US; KUEHL, Robert,
23 Medau Place, San Francisco, CA 94133, US; TAN,
Heow, 10094 Randy Lane, Cupertino, CA 95014, US
(74) PLAVŠA & PLAVŠA DOO BEOGRAD,
Strumička 51, 11000 Beograd

(51) *A61K 31/445* (2006.01) (11) **65230 B1**
A61P 13/12 (2006.01)
(21) **P-2024/0113** (22) 30.05.2018.
(30) US 30.05.2017. 201762512458 P
US 06.02.2018. 201862626953 P
(86) WO 30.05.2018. PCT/US2018/035032
(87) WO 06.12.2018. WO 2018/222655
(96) 30.05.2018. 18733415.6

(97) 01.11.2023. EP3630114 B 2023/44 EN
(54) MIGALASTAT ZA LEČENJE PACIJENATA
KOJI BOLUJU OD FABRIJEVE BOLESTI SA
OŠTEĆENJEM BUBREGA
MIGALASTAT FOR TREATING FABRY PATIENTS
HAVING RENAL IMPAIRMENT
(73) AMICUS THERAPEUTICS, INC.,
3675 Market Street, Philadelphia, PA 19104, US
(72) CASTELLI, Jeff, Amicus Therapeutics, Inc., 1
Cedar Brook Drive, Cranbury, New Jersey 08512, US
(74) ŽIVKOVIĆ, Zoran, Alekse Nenadovića 16,
11000 Beograd

(51) *A61K 31/454* (2006.01) (11) **65180 B1**
A61K 31/4745 (2006.01)
A61P 35/00 (2006.01)
C12Q 1/68 (2018.01)
(21) **P-2024/0163** (22) 29.06.2017.
(30) US 29.06.2016. 201662356461 P
US 30.09.2016. 201662402427 P
US 10.03.2017. 201762470141 P
(86) WO 29.06.2017. PCT/US2017/040039
(87) WO 04.01.2018. WO 2018/005818
(96) 29.06.2017. 17821262.7
(97) 03.01.2024. EP3478286 B 2024/01 EN
(54) POSTUPCI LEČENJA KANCERA JAJNIKA
METHODS OF TREATING OVARIAN CANCER
(73) TESARO, INC., Corporation Service Company,
251 Little Falls Drive, Wilmington, DE 19808, US
(72) HEDLEY, Mary, Lynne, c/o Tesaro Inc., 1000 Winter
Street North Suite 3300, Waltham Massachusetts 02451,
US; MARTELL, Robert, c/o Tesaro Inc., 1000 Winter
Street North Suite 3300, Waltham Massachusetts 02451, US
(74) POPOVIĆ, Gordana, Takovska 19, 11000 Beograd

(51) *A61K 31/47* (2006.01) (11) **65266 B1**
A61K 31/4709 (2006.01)
A61P 35/00 (2006.01)
(21) **P-2021/0304** (22) 10.03.2021.
(43) 30.09.2022.
(54) SUPSTITUISANI TIOFENSKI DERIVATI
HINOLINA I NJIHOVA UPOTREBA
SUPSTITUTED THIOPHENE QUINOLINE
DERIVATIVES AND USE THEREOF
(73) SRPSKA AKADEMIJA NAUKA I UMETNOSTI,
Kneza Mihaila 35, 11000 Beograd, RS
(72) ŠOLAJA, Bogdan, Gospodar Jevremova 25, 11000
Beograd, RS; SRDIĆ-RAJIC, Tatjana, Stevana Hristića
4, stan 11, 11000 Beograd, RS; SELAKOVIĆ, Milica,
Oktobarska 17, 11000 Beograd, RS; PAVIĆ,
Aleksandar, Žorža Klemansoa 14, 11000 Beograd, RS;
VERBIĆ, Tatjana, Pera Četkovića 25a, 11060 Beograd,
RS; GRAHOVAC, Jelena, Vojvode Dobrnjca 22, 11000
Beograd, RS; SELAKOVIĆ, Života, Generala Štefanika
11/39, 11000 Beograd, RS; MARKOVIĆ, Olivera,
Zaplanjska 69/24, 11000 Beograd, RS

(74) МАРКОВИЋ, Ђорђе, Жикице Јовановића
Шпанца 48а, 11130 Београд

(51) *A61K 31/485* (2006.01) (11) **65198 B1**
A61K 31/137 (2006.01)
A61K 45/06 (2006.01)
A61P 3/04 (2006.01)
(21) **P-2024/0196** (22) 02.12.2011.
(30) US 03.12.2010. 41939510 P
(96) 02.12.2011. 21152314.7
(97) 15.11.2023. EP3884947 B 2023/46 EN

(54) POVEĆANA BIODOSTUPNOST LEKA U TERAPIJI NALTREKSONOM
INCREASING DRUG BIOAVAILABILITY IN NALTREXONE THERAPY

(73) NALPROPION PHARMACEUTICALS LLC,
155 Franklin Rd, Suite 450, Brentwood, TN 37027, US
(72) FLANAGAN, Shawn, 14083 Via Corsini, San Diego,
CA 92128, US; DUNAYEVICH, Eduardo, 1030 Deep
Wood Drive, Westlake Village, CA California 91362, US
(74) МАРКОВИЋ, Ђорђе, Жикице Јовановића
Шпанца 48а, 11130 Београд

(51) *A61K 31/496* (2006.01) (11) **65237 B1**
A61K 9/00 (2006.01)
A61K 31/551 (2006.01)
A61P 25/00 (2006.01)
A61P 25/18 (2006.01)
A61P 25/24 (2006.01)
(21) **P-2024/0242** (22) 19.03.2012.

(30) US 18.03.2011. 201161454008 P
(96) 19.03.2012. 16185202.5
(97) 06.12.2023. EP3156056 B 2023/49 EN

(54) FARMACEUTSKE KOMPOZICIJE KOJE SADRŽE SORBITAN ESTRE
PHARMACEUTICAL COMPOSITIONS
COMPRISING SORBITAN ESTERS

(73) ALKERMES PHARMA IRELAND LIMITED,
Connaught House, 1 Burlington Road, Dublin 4, IE
(72) HICKEY, Magali, B., 852 Winter Street, Waltham,
MA 02451, US; PERRY, Jason, M., 852 Winter Street,
Waltham, MA 02451, US; DEEVER, Daniel, R., 852
Winter Street, Waltham, MA 02451, US; REMENAR,
Julius, F., 852 Winter Street, Waltham, MA 02451, US;
VANDIVER, Jennifer, 852 Winter Street,
Waltham, MA 02451, US
(74) ŽIVKO MIJATOVIĆ AND PARTNERS DOO
BEOGRAD, Studentski trg 4, 11000 Beograd

(51) *A61K 31/4965* (2006.01) (11) **65215 B1**
A61K 31/497 (2006.01)
A61P 7/06 (2006.01)
(21) **P-2024/0204** (22) 03.05.2012.
(30) US 03.05.2011. 201161482171 P
(96) 03.05.2012. 18166225.5
(97) 29.11.2023. EP3406251 B 2023/48 EN

(54) AKTIVATORI PIRUVAT KINAZE ZA UPOTREBU U TERAPIJI

PYRUVATE KINASE ACTIVATORS FOR USE IN THERAPY

(73) AGIOS PHARMACEUTICALS, INC.,
88 Sidney Street, Cambridge, MA 02139, US
(72) SU, Shin-San Michael, 128 Beacon Street, Unit F,
Boston, MA 02116, US; DANG, Lenny, 30 Union Park
Street, No 201, Boston, MA 02118, US
(74) ŽIVKO MIJATOVIĆ AND PARTNERS DOO
BEOGRAD, Studentski trg 4, 11000 Beograd

(51) *A61K 31/513* (2006.01) (11) **65183 B1**
A61K 9/00 (2006.01)
A61K 31/5365 (2006.01)
A61K 45/06 (2006.01)
A61P 31/00 (2006.01)
A61P 31/12 (2006.01)
A61P 31/18 (2006.01)
A61P 37/04 (2006.01)
A61P 43/00 (2006.01)

(21) **P-2024/0189** (22) 24.01.2011.
(30) US 27.01.2010. 29858910 P
(96) 24.01.2011. 19151897.6
(97) 13.12.2023. EP3494972 B 2023/50 EN

(54) KOMBINACIJE DOLUTEGRAVIRA I LANIVUDINA ZA TRETMAN HIV INFEKCIJE
COMBINATIONS OF DOLUTEGRAVIR AND
LAMIVUDINE FOR THE TREATMENT OF HIV
INFECTION

(73) VIIV HEALTHCARE COMPANY,
251 Little Falls Drive, Wilmington, DE 19808, US
(72) UNDERWOOD, Mark, Richard, c/o GlaxoSmithKline,
Global Patents Dept, Five Moore Drive,
Research Triangle Park, NC 27709, US
(74) POPOVIĆ, Gordana, Takovska 19, 11000 Beograd

(51) *A61K 31/57* (2006.01) (11) **65281 B1**
A61P 25/30 (2006.01)

(21) **P-2024/0255** (22) 20.02.2019.
(30) EP 20.02.2018. 18305177
(86) WO 20.02.2019. PCT/EP2019/054217
(87) WO 29.08.2019. WO 2019/162328
(96) 20.02.2019. 19705190.7
(97) 03.01.2024. EP3755339 B 2024/01 EN

(54) 3-BETA-(4-METOKSIBENZILOKSI)PREGN-5-EN-20-ON ZA UPOTREBU U LEČENJU POREMEĆAJA KOJI SE ODOSE NA KANABINOIDE

3-BETA-(4-METHOXYBENZYLOXY)PREGN-5-EN-20-ONE FOR USE IN THE TREATMENT OF CANNABINOIDS-RELATED DISORDERS
(73) AELIS FARMA, 1 rue Lafaurie de Monbadon,
33000 Bordeaux, FR; INSERM (INSTITUT
NATIONAL DE LA SANTÉ ET DE LA RECHERCHE
MÉDICALE), 101 rue de Tolbiac, 75013 Paris, FR;

UNIVERSITE DE BORDEAUX, 35, Place Pey Berland,
33000 Bordeaux, FR

(72) PIAZZA, Pier, Vincenzo, c/o Aelis
FarmaNeurocentre Magendie, 146, rue Léo Saignat,
33077 Bordeaux, FR; FABRE, Sandy, c/o Aelis
FarmaNeurocentre Magendie, 146, rue Léo Saignat,
33077 Bordeaux, FR; METNA, Mathilde, c/o Aelis
FarmaNeurocentre Magendie, 146, rue Léo Saignat,
33077 Bordeaux, FR; MONLEZUN, Stéphanie, c/o
Aelis FarmaNeurocentre Magendie, 146, rue Léo
Saignat, 33077 Bordeaux, FR; BUSQUET-GARCIA,
Arnau, Neurocentre Magendie, INSERM U1215, 146,
rue Léo Saignat, 33077 Bordeaux, FR; COTA, Daniela,
Neurocentre Magendie, INSERM U1215, 146, rue Léo
Saignat, 33077 Bordeaux, FR; MARSICANO, Giovanni,
Neurocentre Magendie, INSERM U1215, 146, rue Léo
Saignat, 33077 Bordeaux, FR; REVEST, Jean-Michel,
Neurocentre Magendie, INSERM U1215, 146, rue Léo
Saignat, 33077 Bordeaux, FR; VALLÉE, Monique,
Neurocentre Magendie, INSERM U1215, 146, rue Léo
Saignat, 33077 Bordeaux, FR

(74) MIHAILOVIĆ, Mila, Hilandarska 5/I,
11000 Beograd

(51) *A61K 31/585* (2006.01) (11) **65196 B1**
A61P 15/18 (2006.01)

(21) **P-2024/0118** (22) 23.06.2016.

(30) EP 23.06.2015. 15305965

CN 23.06.2015. 201510348953

(86) WO 23.06.2016. PCT/EP2016/064574

(87) WO 29.12.2016. WO 2016/207298

(96) 23.06.2016. 16731177.8

(97) 06.12.2023. EP3313408 B 2023/49 EN

**(54) KONTRACEPTIVNO SREDSTVO NA BAZI
DROSPIRENONA ZA PACIJENTKINJE SA
VIŠKOM TEŽINE**

DROSPIRENONE-BASED CONTRACEPTIVE FOR A
FEMALE PATIENT AFFECTED WITH EXCESS
WEIGHT

(73) LABORATORIOS LEON FARMA SA,
c/ La Vallina s/n - Poligono Industrial Navatejera
Villaquilambre, 24008 Leon, ES

(72) DROUIN, Dominique, 32 Rue des Gatines, 91370
Verrieres, FR; BOYER-JOUBERT, Cécile, 50 Rue
Maurice Philippot, 92260 Fontenay aux Roses, FR;
PERRIN, Philippe, 10 Rue du Docteur Roux,
75015 Paris, FR

(74) ŽIVKO MIJATOVIĆ AND PARTNERS DOO
BEOGRAD, Studentski trg 4, 11000 Beograd

(51) *A61K 31/706* (2006.01) (11) **65256 B1**
A61K 31/7084 (2006.01)

A61K 45/06 (2006.01)

A61P 29/00 (2006.01)

A61P 29/02 (2006.01)

(21) **P-2024/0277** (22) 08.09.2020.

(86) WO 08.09.2020. PCT/EP2020/075085

(87) WO 18.03.2021. WO 2021/048129

(96) 08.09.2020. 20765054.0

(97) 24.01.2024. EP4028021 B 2024/04 FR

**(54) UPOTREBA NMN ZA PREVENCIJU I/ILI
LEČENJE BOLA I ODGOVARAJUĆE
KOMPOZICIJE**

USE OF NMN FOR THE PREVENTION AND/OR
TREATMENT OF PAIN, AND CORRESPONDING
COMPOSITIONS

(73) NUVAMID SA, Avenue Reverdil 4/6, 1260 Nyon, CH

(72) BERMOND, Guillaume, Chez Nuvamid SA, Route
de la Corniche 3 B, Biopôle, 1066 Epalinges, CH;

GARÇON, Laurent, Chez Nuvamid SA, Route de la
Corniche 3 B, Biopôle, 1066 Epalinges, CH

(74) ŽIVKO MIJATOVIĆ AND PARTNERS DOO
BEOGRAD, Studentski trg 4, 11000 Beograd

(51) *A61K 31/7076* (2006.01) (11) **65246 B1**

A61P 21/04 (2006.01)

A61P 37/06 (2006.01)

(21) **P-2024/0253** (22) 28.06.2018.

(30) GB 21.07.2017. 201711800

(86) WO 28.06.2018. PCT/GB2018/051801

(87) WO 24.01.2019. WO 2019/016505

(96) 28.06.2018. 18739593.4

(97) 03.01.2024. EP3654989 B 2024/01 EN

**(54) UPOTREBA KLADRIBINA ZA LEČENJE
AUTOIMUNE NEUROMUSKULARNE BOLESTI**

USE OF CLADRIBINE FOR TREATING
AUTOIMMUNE NEUROMUSCULAR DISEASE

(73) CHORD THERAPEUTICS SA, c/o ARES

TRADING SA, Terre Bonne Business Park, Route de
Crassier 1, 1262 Eysins, CH

(72) REJDAK, Konrad, Organowa 3/20, 20-882 Lublin, PL

(74) MIHAILOVIĆ, Mila, Hilandarska 5/I,
11000 Beograd

(51) *A61K 36/28* (2006.01) (11) **65217 B1**

A61K 9/00 (2006.01)

A61K 33/00 (2006.01)

A61P 35/00 (2006.01)

G01N 33/574 (2006.01)

(21) **P-2024/0211** (22) 30.09.2019.

(30) IT 01.10.2018. 201800009063

(86) WO 30.09.2019. PCT/IB2019/058298

(87) WO 09.04.2020. WO 2020/070623

(96) 30.09.2019. 19795326.8

(97) 06.12.2023. EP3860620 B 2023/49 EN

**(54) FORMULACIJA KOJA SADRŽI
OZONIZOVANO ULJE ZA LEČENJE TUMORA**
FORMULATION COMPRISING OZONISED OIL IN
THE TREATMENT OF A TUMOUR

(73) O3 ZONE LIMITED, 35 Firs Avenue,
London N11 3NE, GB

B

(72) CAROCCI, Giancarlo, Calle Cies 26,
 41016 Sevilla, ES
 (74) AOD MSA IP – MILOJEVIĆ SEKULIĆ
 ADVOKATI, Karadorđeva 65, 11000 Beograd

(51) *A61K 38/22* (2006.01) (11) **65223 B1**
A61K 47/60 (2017.01)
A61P 9/00 (2006.01)
A61P 9/10 (2006.01)
A61P 17/02 (2006.01)
A61P 25/28 (2006.01)
A61P 31/00 (2006.01)
C07H 21/04 (2006.01)
C07K 1/04 (2006.01)
C07K 14/64 (2006.01)
C07K 17/08 (2006.01)
C12N 1/19 (2006.01)
C12N 1/21 (2006.01)
C12P 21/02 (2006.01)

(21) **P-2024/0224** (22) 17.08.2011.
 (30) US 17.08.2010. 37458210 P
 (96) 17.08.2011. 19170008.7
 (97) 13.12.2023. EP3572091 B 2023/50 EN

(54) MODIFIKOVANI POLIPEPTIDI RELAKSINA I NJIHOVA PRIMENA

MODIFIED RELAXIN POLYPEPTIDES AND THEIR USES

(73) AMBRX, INC., 10975 North Torrey Pines Road,
 Suite 100, La Jolla, CA 92037, US
 (72) KARYNOV, Vadim, 5457 White Oak Lane, San
 Diego, CA 92130, US; KNUDSEN, Nick, 10709 Matinal
 Circle, San Diego, CA 92127, US; HEWET, Amha,
 4452 Louisiana Street, Apt.4, San Diego, CA 92116, US;
 DE DIOS, Kristine, 7690 Bagwell Cove, San Diego, CA
 92126, US; PINKSTAFF, Jason, 2978 Las Olas Court,
 Carlsbad, CA 92009, US; SULLIVAN, Lorraine, 4612
 Monongahela Street, San Diego, CA 92117, US
 (74) MITROVIĆ, Predrag, Alaska 36, 11080 Beograd

(51) *A61K 39/00* (2006.01) (11) **65262 B1**
A61P 35/00 (2006.01)
C07K 14/00 (2006.01)
C07K 14/47 (2006.01)

(21) **P-2024/0132** (22) 13.11.2020.
 (30) EP 15.11.2019. 19306475
 WO 16.10.2020. PCT/EP2020/079257
 (86) WO 13.11.2020. PCT/EP2020/082101
 (87) WO 20.05.2021. WO 2021/094562
 (96) 13.11.2020. 20804279.6
 (97) 27.12.2023. EP4021487 B 2023/52 EN

(54) ANTIGENSKI PEPTIDI ZA PREVENCIJU I LEČENJE MALIGNITETA B ČELIJA

ANTIGENIC PEPTIDES FOR PREVENTION AND TREATMENT OF B-CELL MALIGNANCY

(73) ENTEROME S.A., 94/96 Avenue Ledru-Rollin,
 75011 Paris, FR

(72) CHENE, Laurent, 8 Rue du Cas Rouge Hainault,
 45170 Neuville aux Bois, FR; STROZZI, Francesco, 9
 rue des Arquebusiers, 75003 Paris, FR; MAGALHAES,
 Joao, Gamelas, 21 Avenue de Chantemerle, 91100
 Corbeil-Essonnes, FR; KULAKOWSKI, Guillaume, 12
 rue Danton, 94270 Le Kremlin Bicêtre, FR
 (74) GRAOVAC, Zoran, Mirijevski venac 4,
 11160 Beograd

(51) *A61K 39/00* (2006.01) (11) **65284 B1**
C07K 14/47 (2006.01)

(21) **P-2024/0292** (22) 23.11.2016.
 (30) GB 23.11.2015. 201520546
 (86) WO 23.11.2016. PCT/GB2016/053653
 (87) WO 01.06.2017. WO 2017/089771
 (96) 23.11.2016. 16805189.4
 (97) 03.01.2024. EP3380115 B 2024/01 EN

(54) PEPTIDI IZ PIWIL1
 PEPTIDES FROM PIWIL1

(73) IMMUNOCORE LIMITED, 101 Park Drive,
 Milton Park, Abingdon, Oxfordshire OX14 4RY, GB
 (72) POWLESLAND, Alex, Immunocore Limited 101
 Park Drive Milton Park, Abingdon Oxfordshire OX14
 4RY, GB; POPA, Alina, Immunocore Limited 101 Park
 Drive Milton Park, Abingdon Oxfordshire OX14 4RY,
 GB; CHESTER, Fiona, Immunocore Limited 101 Park
 Drive Milton Park, Abingdon Oxfordshire OX14 4RY, GB
 (74) ŽIVKO MIJATOVIĆ AND PARTNERS DOO
 BEOGRAD, Studentski trg 4, 11000 Beograd

(51) *A61K 39/395* (2006.01) (11) **65179 B1**
A61K 45/06 (2006.01)
C07K 16/30 (2006.01)

(21) **P-2024/0147** (22) 21.05.2013.
 (30) WO 23.05.2012. PCT/EP2012/002210
 (96) 21.05.2013. 20194625.8
 (97) 10.01.2024. EP3791896 B 2024/02 EN

(54) KOMBINOVANA TERAPIJA KOJA UKLJUČUJE ANTITELA PROTIV KLAUDINA 18.2 ZA LEČENJE KANCERA

COMBINATION THERAPY INVOLVING ANTIBODIES AGAINST CLAUDIN 18.2 FOR TREATMENT OF CANCER

(73) ASTELLAS PHARMA INC., 5-1, Nihonbashi-honcho 2-chome, Chuo-ku, Tokyo 103-8411, JP; TRON - TRANSLATIONALE ONKOLOGIE AN DER UNIVERSITÄTSMEDIZIN DER JOHANNES GUTENBERG- UNIVERSITÄT MAINZ GEMEINNÜTZIGE GMBH, Freiligrathstrasse 12, 55131 Mainz, DE
 (72) SAHIN, Ugur, Philipp-von-Zabern-Platz 1, 55116 Mainz, DE; TÜRECI, Özlem, Philipp-von-Zabern-Platz 1, 55116 Mainz, DE; MITNACHT-KRAUS, Rita, Taunusstrasse 45, 61169 Friedberg, DE; JACOBS, Stefan, Denis, Friedenstrasse 7, 55252 Mainz-Kastel, DE; UTSCH, Magdalena, Jadwiga, Fingerkrautweg 30b,

55262 Heidesheim am Rhein, DE; HEINZ, Cornelia, Adriana, Maria, Auf den Elfmorgen 22, 55278 Dalheim, DE; STADLER, Christiane, Regina, Fritz-Bockius Strasse 13, 64625 Bensheim, DE
(74) ŽIVKO MIJATOVIĆ AND PARTNERS DOO BEOGRAD, Studentski trg 4, 11000 Beograd

(51) *A61K 41/00* (2020.01) (11) **65225 B1**
A61K 36/23 (2006.01)
A61K 36/24 (2006.01)
A61P 15/00 (2006.01)

(21) **P-2024/0226** (22) 31.07.2017.

(30) IT 01.08.2016. 201600080802

(86) WO 31.07.2017. PCT/IB2017/054667

(87) WO 08.02.2018. WO 2018/025165

(96) 31.07.2017. 17761330.4

(97) 29.11.2023. EP3490604 B 2023/48 EN

(54) LEK ZA LEČENJE I/ILI PREVENCIJU ENDOMETRIOZE

MEDICAMENT FOR THE TREATMENT AND/OR PREVENTION OF ENDOMETRIOSIS

(73) GIONAS S.R.L., Via M. Formentini, 4, 20121 Milano, IT

(72) MAGGIONI, Cristina, Fondamenta Cannaregio 549, 30121 Venezia, IT

(74) AOD MSA IP – MILOJEVIĆ SEKULIĆ

ADVOKATI, Karadorđeva 65, 11000 Beograd

(51) *A61K 41/00* (2020.01) (11) **65255 B1**

A61K 31/43 (2006.01)

A61K 31/496 (2006.01)

A61K 31/5377 (2006.01)

A61K 31/7036 (2006.01)

A61K 39/00 (2006.01)

A61K 39/395 (2006.01)

A61P 31/04 (2006.01)

A61P 31/12 (2006.01)

C07K 16/24 (2006.01)

C07K 16/28 (2006.01)

(21) **P-2024/0275** (22) 19.08.2020.

(30) RU 29.08.2019. 2019127186

RU 29.08.2019. 2019127185

(86) WO 19.08.2020. PCT/RU2020/050193

(87) WO 04.03.2021. WO 2021/040570

(96) 19.08.2020. 20800353.3

(97) 13.12.2023. EP4021505 B 2023/50 EN

(54) LEK ZA LEČENJE INFEKTIVNIH BOLESTI
MEDICAMENT FOR TREATING INFECTIOUS DISEASES

(73) EPSHTEIN, Oleg, Ilič, 4 Samotyochny Per., D. 3, kv. 72, Moscow 127473, RU

(72) PUSHKAR, Dmitry, Yurievich, st. Tverskaya, d. 28 building 2, kv.45, Moscow, 125009, RU; EPSHTEIN, Oleg, Ilič, 4 Samotyochny Per., d.3, Kv. 72,

Moscow, 127473, RU

(74) ŽIVKO MIJATOVIĆ AND PARTNERS DOO BEOGRAD, Studentski trg 4, 11000 Beograd

(51) *A61K 45/00* (2006.01) (11) **65268 B1**
(21) **P-2024/0086** (22) 11.09.2019.

(30) US 11.09.2018. 201862729925 P

US 08.03.2019. 201962815964 P

(86) WO 11.09.2019. PCT/US2019/050709

(87) WO 19.03.2020. WO 2020/056066

(96) 11.09.2019. 19780048.5

(97) 20.12.2023. EP3849614 B 2023/51 EN

(54) POLIPEPTIDNI KONJUGATI INTERLEUKINA-2 I NJIHOVA UPOTREBA
INTERLEUKIN-2 POLYPEPTIDE CONJUGATES AND THEIR USES

(73) AMBRX, INC., 10975 North Torrey Pines Road, La Jolla, CA 92037, US

(72) CHEN, Sigeng, 10704 Ballystock Court, San Diego, CA 92131, US; LU, Yingchun, 6291 Sunrose Crest Way, San Diego, CA 92130, US; RASHID, Md, Harunur, 9525 Genesee Ave. Apt 213, San Diego, CA 92121, US; KNUDSEN, Nickolas, 1916 Rohn Road, Escondido, CA 92025, US; TIAN, Feng, 8374 Orange Haven Place, San Diego, CA 92129, US

(74) ČOSOVIĆ, Dragoljub, Bulevar Mihajla Pupina 10v/VI/620, 11000 Beograd

(51) *A61K 47/61* (2017.01) (11) **65191 B1**
A61K 47/54 (2017.01)

A61P 29/00 (2006.01)

(21) **P-2024/0114** (22) 03.10.2018.

(30) IT 03.10.2017. 201700110784

(86) WO 03.10.2018. PCT/IB2018/057697

(87) WO 11.04.2019. WO 2019/069258

(96) 03.10.2018. 18796748.4

(97) 13.12.2023. EP3691691 B 2023/50 EN

(54) FARMACEUTSKE KOMPOZICIJE KOJE SADRŽE KONJUGAT HIJALURONSKE KISELINE I KARNOZINA I ODGOVARAJUĆA PRIMENA

PHARMACEUTICAL COMPOSITIONS CONTAINING A CONJUGATE OF HYALURONIC ACID AND CARNOSINE AND RELATIVE USE

(73) FIDIA FARMACEUTICI S.P.A., Via Ponte della Fabbrica 3/A, 35031 Abano Terme (PD), IT

(72) SCHIAVINATO, Antonella, c/o Fidia Farmaceutici S.p.A., Via Ponte della Fabbrica 3/A, 35031 Abano Terme (PD), IT; GRECO, Valentina, c/o Fidia Farmaceutici S.p.A., Via Ponte della Fabbrica 3/A,

35031 Abano Terme (PD), IT; MESSINA, Luciano, c/o Fidia Farmaceutici S.p.A., Via Ponte della Fabbrica 3/A,

35031 Abano Terme (PD), IT; VACCARO, Susanna, c/o Fidia Farmaceutici S.p.A., Via Ponte della Fabbrica 3/A,

35031 Abano Terme (PD), IT; RIZZARELLI, Enrico, Via Asilo Sant'Agata, 21, 95129 Catania, IT; SCIUTO, Sebastiano, Via G. Donizetti, 7, 95030 Pedara (CT), IT

B

(74) AOD MSA IP – MILOJEVIĆ SEKULIĆ
ADVOKATI, Karadorđeva 65, 11000 Beograd

(51) *A61K 47/61* (2017.01) (11) **65193 B1**
A61P 35/00 (2006.01)
(21) **P-2024/0122** (22) 23.10.2019.
(30) IT 25.10.2018. 201800009731
(86) WO 23.10.2019. PCT/IB2019/059073
(87) WO 30.04.2020. WO 2020/084525
(96) 23.10.2019. 19801630.5
(97) 06.12.2023. EP3870233 B 2023/49 EN
**(54) KONJUGAT PAKLITAKSEL-
HIJALURONSKA KISELINA U LEČENJU
NEMIŠIČNO INVAZIVNOG KANCERA BEŠIKE
PACLITAXEL-HYALURONIC ACID CONJUGATE
IN THE TREATMENT OF NON-MUSCLE INVASIVE
BLADDER CANCER**
(73) FIDIA FARMACEUTICI S.P.A., Via Ponte della
Fabbrica 3/A, 35031 Abano Terme (PD), IT
(72) MOSCONI, Giorgio, c/o Fidia Farmaceutici S.p.A.
Via Ponte della Fabbrica, 3/A, 35031 Abano Terme
(PD), IT; JABES, Daniela, c/o Fidia Farmaceutici S.p.A.
Via Ponte della Fabbrica, 3/A, 35031 Abano Terme
(PD), IT; PIZZOCARO, Carlo, c/o Fidia Farmaceutici
S.p.A. Via Ponte della Fabbrica, 3/A,
35031 Abano Terme (PD), IT
(74) AOD MSA IP – MILOJEVIĆ SEKULIĆ
ADVOKATI, Karadorđeva 65, 11000 Beograd

(51) *A61N 5/06* (2006.01) (11) **65263 B1**
A61L 2/08 (2006.01)
A61L 2/24 (2006.01)
(21) **P-2024/0274** (22) 27.08.2019.
(30) EP 27.08.2018. 18190952
(86) WO 27.08.2019. PCT/FI2019/050607
(87) WO 05.03.2020. WO 2020/043944
(96) 27.08.2019. 19856194.6
(97) 20.12.2023. EP3843793 B 2023/51 EN
**(54) SISTEM I POSTUPAK ZA SMANJENJE
MIKROORGANIZAMA
SYSTEM AND METHOD FOR REDUCING
MICROORGANISMS**
(73) LED TAILOR OY, Lairolantie 11, 24910 Halikko, FI
(72) HÖGLUND, Camilla, c/o LED Tailor Oy
Lairolantie 11, 24910 Halikko, FI; HUHTINEN, Niko,
c/o LED Tailor Oy Lairolantie 11, 24910 Halikko, FI
(74) VLAHOVIĆ, Slobodan, Radoja Dakića 35/32,
11070 Beograd

(51) *A62B 13/00* (2006.01) (11) **65189 B1**
A62B 23/04 (2006.01)
B01D 46/00 (2006.01)
E04H 9/04 (2006.01)
(21) **P-2024/0209** (22) 05.07.2017.
(30) IL 18.07.2016. 24682716

(96) 05.07.2017. 22176604.1
(97) 03.01.2024. EP4074382 B 2024/01 EN
**(54) KOMPAKTNI SISTEM ZA NBH FILTRACIJU
ZA SKLONIŠTA KOLEKTIVNE ZAŠTITE
COMPACT NBC FILTRATION SYSTEM FOR
COLLECTIVE PROTECTION SHELTERS**
(73) BETH-EL INDUSTRIES LTD, P.O. Box 166,
1 Avshalom Road, 3095101 Zikhron Yaaqov, IL
(72) KOEGER, Samuel, , 3095101 Zikhron Yaaqov, IL;
SCHNEIDER, Jonathan, , 3095101 Zikhron Yaaqov, IL
(74) ŽIVKO MIJATOVIĆ AND PARTNERS DOO
BEOGRAD, Studentski trg 4, 11000 Beograd

(51) *B01D 46/00* (2006.01) (11) **65249 B1**
B01D 46/12 (2006.01)
F24F 8/108 (2021.01)
(21) **P-2024/0157** (22) 24.03.2021.
(96) 24.03.2021. 21164518.9
(97) 08.11.2023. EP4062994 B 2023/45 DE
**(54) POSTUPAK ZA SKLAPANJE FILTERSKE
ĆELIJE ZA SISTEM VENTILACIJE U
ZATVORENOM PROSTORU
METHOD FOR MOUNTING A FILTER CELL FOR A
ROOM AIR INSTALLATION**
(73) TROX GMBH, Heinrich-Trox-Platz 1,
47506 Neukirchen-Vluyn, DE
(72) BRINGSKEN, Henning, , 47447 Moers, DE
(74) PAVLOVIĆ, Milivoje, Majke Jevrosime 53,
11000 Beograd

(51) *B05B 7/02* (2006.01) (11) **65274 B1**
B05B 1/20 (2006.01)
B05B 7/08 (2006.01)
B05B 7/14 (2006.01)
C03C 25/146 (2018.01)
D04H 1/4226 (2012.01)
D04H 1/64 (2012.01)
D04H 1/655 (2012.01)
(21) **P-2024/0263** (22) 26.07.2018.
(30) FR 31.07.2017. 1770811
(86) WO 26.07.2018. PCT/FR2018/051927
(87) WO 07.02.2019. WO 2019/025706
(96) 26.07.2018. 18755525.5
(97) 13.12.2023. EP3661655 B 2023/50 FR
**(54) POSTROJENJE ZA PROIZVODNJU
MINERALNE VUNE I UREĐAJ ZA
RASPRŠIVANJE SASTAVA ZA VEZIVANJE U
JEDNOM TAKVOM POSTROJENJU
PLANT FOR MANUFACTURING MINERAL WOOL
AND DEVICE FOR SPLATTERING A BINDER
COMPOSITION IN SUCH A PLANT**
(73) SAINT-GOBAIN ISOVER, Tour Saint-Gobain,
12 place de l'Iris, 92400 Courbevoie, FR
(72) D'HERIN BYTNER, Frédéric, 76 rue de
Rochechouart, 75009 Paris, FR; COLIN, Sébastien, 1

rue du docteur Jean Lansac, 65000 Tarbes, FR;
LERICQUE, Bernard, 23 rue Raymond Maillet,
60290 Monchy Saint Eloi, FR
(74) ŠUNDERIĆ, Bojan, Terazije 29, 11000 Beograd

(51) **B26D 1/547** (2006.01) (11) **65280 B1**
B26B 27/00 (2006.01)
B26D 5/08 (2006.01)
(21) **P-2024/0233** (22) 20.05.2015.
(30) GB 20.05.2014. 201408938
(86) WO 20.05.2015. PCT/EP2015/061093
(87) WO 26.11.2015. WO 2015/177201
(96) 20.05.2015. 15726885.5
(97) 13.12.2023. EP3145684 B 2023/50 EN
(54) **UKLANJANJE STAKLENIH PANELA**
GLAZING PANEL REMOVAL
(73) BELRON INTERNATIONAL LIMITED, Milton
Park, Stroude Road, Egham, Surrey TW20 9EL, GB
(72) FINCK, William, 31 Doddinghurst Road,
Brentwood, Essex CM15 9EP, GB
(74) ŽIVKO MIJATOVIĆ AND PARTNERS DOO
BEOGRAD, Studentski trg 4, 11000 Beograd

(51) **B26D 5/00** (2006.01) (11) **65258 B1**
B26F 1/38 (2006.01)
(21) **P-2024/0180** (22) 23.03.2021.
(30) FR 31.03.2020. 2003227
(86) WO 23.03.2021. PCT/FR2021/050499
(87) WO 07.10.2021. WO 2021/198586
(96) 23.03.2021. 21716809.5
(97) 29.11.2023. EP4093584 B 2023/48 FR
(54) **POSTUPAK ZA ODREĐIVANJE**
KOMPONENTI TORZORA MEHANIČKIH
DEJSTAVA U TAČKI VOĐENJA SEČIVA ZA
MAŠINU ZA SEČENJE
METHOD FOR DETERMINING COMPONENTS OF
A MECHANICAL ACTION TORSOR AT THE
GUIDING POINT OF A CUTTING BLADE FOR A
CUTTING MACHINE
(73) LECTRA, 16 18 Rue Chalgrin, 75016 Paris, FR;
AMVALOR, 151 boulevard de l'Hôpital, 75013 Paris,
FR; UNIVERSITE DE BORDEAUX, 35, Place Pey
Berland, 33000 Bordeaux, FR; INSTITUT
POLYTECHNIQUE DE BORDEAUX, 1, rue du
Docteur Albert Schweitzer, 33400 Talence, FR;
CENTRE NATIONAL DE LA RECHERCHE
SCIENTIFIQUE, 3 rue Michel Ange, 75016 Paris, FR;
ECOLE NATIONALE SUPÉRIEURE D'ARTS ET
MÉTIERS (ENSAM), 151 boulevard de l'Hôpital,
75013 Paris, FR
(72) CHABIRAND-GARCONNET, Didier, 117, avenue
du Maréchal de Lattre de Tassigny, 33610 CESTAS, FR;
CAHUC, Olivier, 34, allée des Pimprenelles, 33610
CANEJAN, FR; COSSON-COCHE, Quentin, 16, lot Val
de Tambourin, 33490 LE PIAN SUR GARONNE, FR;
DARNIS, Philippe, 30, allée des Bruyères, 33125

LOUCHATS, FR; LAHEURTE, Raynald, I2M Site IUT
Bordeaux 15, rue Naudet CS 10207, 33175
GRADIGNAN, FR; TEISSANDIER, Denis, 5, chemin
du 20 Août 1949, 33610 CANÉJAN, FR
(74) ŽIVKO MIJATOVIĆ AND PARTNERS DOO
BEOGRAD, Studentski trg 4, 11000 Beograd

(51) **B27N 3/04** (2006.01) (11) **65264 B1**
A47C 27/12 (2006.01)
D04H 1/4209 (2012.01)
D04H 1/4226 (2012.01)
D04H 1/44 (2006.01)
D04H 1/72 (2012.01)
D04H 1/732 (2012.01)
F16L 59/02 (2006.01)
(21) **P-2024/0282** (22) 07.10.2021.
(30) IT 09.10.2020. 202000023782
(86) WO 07.10.2021. PCT/EP2021/077668
(87) WO 14.04.2022. WO 2022/074106
(96) 07.10.2021. 21787457.7
(97) 21.02.2024. EP4225542 B 2024/08 EN
(54) **UREĐAJ ZA KONTINUALNU**
PROIZVODNJU DUŠEKA OD AGLOMERISANIH
MINERALNIH VLAKANA
APPARATUS FOR THE CONTINUOUS
PRODUCTION OF A MATTRESS COMPRISING
AGGLOMERATED MINERAL FIBRES
(73) STM TECHNOLOGIES S.R.L., Via Chiossetto, 18,
20122 Milano, IT
(72) LA GRECA, Marco, 24040 Calvenzano (BG), IT;
MASSINI, Roberto, 24040 Calvenzano (BG), IT
(74) ŽIVKO MIJATOVIĆ AND PARTNERS DOO
BEOGRAD, Studentski trg 4, 11000 Beograd

(51) **B27N 3/04** (2006.01) (11) **65278 B1**
B27N 3/12 (2006.01)
B27N 3/20 (2006.01)
B27N 3/22 (2006.01)
B27N 5/00 (2006.01)
B27N 5/02 (2006.01)
B29B 13/06 (2006.01)
B29C 43/02 (2006.01)
B29C 43/20 (2006.01)
B29C 43/46 (2006.01)
B29C 49/00 (2006.01)
B29C 49/22 (2006.01)
B29C 51/00 (2006.01)
B29C 51/08 (2006.01)
B29C 51/16 (2006.01)
B29K 311/10 (2006.01)
B30B 5/02 (2006.01)
B31B 50/59 (2017.01)
(21) **P-2024/0286** (22) 16.03.2017.
(30) SE 18.03.2016. 1630058
(96) 16.03.2017. 21162661.9
(97) 31.01.2024. EP3882167 B 2024/05 EN

(54) POSTUPAK ZA PROIZVODNJU PROIZVODA OD CELULOZE I UREĐAJ ZA OBLIKOVANJE PROIZVODA OD CELULOZE

METHOD FOR MANUFACTURING A CELLULOSE PRODUCT AND CELLULOSE PRODUCT FORMING APPARATUS

(73) PULPAC AB, Amalia Jönssons gata 16, 421 31 Västra Frölunda, SE
(72) LARSSON, Ove, Fullriggaregatan 10b, 426 74 Västra Frölunda, SE; LARSSON, Linus, 426 74 Västra Frölunda, SE
(74) ŽIVKOVIĆ, Zoran, Alekse Nenadovića 16, 11000 Beograd

(51) **B29C 45/14** (2006.01) (11) **65195 B1**
B29C 31/00 (2006.01)
B29C 44/12 (2006.01)
B29K 25/00 (2006.01)
B29L 31/48 (2006.01)

(21) **P-2024/0131** (22) 22.07.2019.
(30) IT 27.07.2018. 201800007587
(86) WO 22.07.2019. PCT/IB2019/056235
(87) WO 30.01.2020. WO 2020/021429
(96) 22.07.2019. 19758808.0
(97) 22.11.2023. EP3829847 B 2023/47 EN

(54) POTPORNİ ŠABLON ZA KALUPE ZA SPORTSKE KACIGE, POSEBNO BICIKLISTIČKE KACIGE I PROCES OBLIKOVANJA SPORTSKIH KACIGA, POSEBNO BICIKLISTIČKIH KACIGA

SUPPORT TEMPLATE FOR MOULDS FOR SPORTS HELMETS, IN PARTICULAR CYCLING HELMETS AND MOULDING PROCESS OF A SPORTS HELMET, IN PARTICULAR A CYCLING HELMET
(73) KASK S.P.A., Via Firenze 5, 24060 Chiuduno (BG), IT
(72) GOTTI, Angelo, Via Piazza 43/A, 24027 Nembro (BG), IT
(74) AOD MSA IP – MILOJEVIĆ SEKULIĆ ADVOKATI, Karadorđeva 65, 11000 Beograd

(51) **B29C 65/02** (2006.01) (11) **65227 B1**
B29C 65/14 (2006.01)
B29C 65/16 (2006.01)
B65D 75/58 (2006.01)

(21) **P-2024/0229** (22) 15.05.2019.
(30) ES 18.05.2018. 201830478
(86) WO 15.05.2019. PCT/EP2019/000143
(87) WO 21.11.2019. WO 2019/219235
(96) 15.05.2019. 19727824.5
(97) 27.12.2023. EP3793808 B 2023/52 DE

(54) ZAVARIVANJE GRLIĆA WELDING IN A SPOUT

(73) GEORG MENSHEN GMBH & CO. KG, Industriestraße 26, 57413 Findentrop, DE
(72) PRADAS CORTINA, Ramón, Calle Ocho 25 Urb. Santa Maria de la Vall, 08757 Corbera de Llobregat, ES; NOGUÉ I ARBUSÀ, Martí, Travessera de les Corts

39 EE 10° 2a, 08028 Barcelona, ES; ALMOR MORUJO, Carlos, Carrer Ferrán Junoy, 2, 5°2a, 08030 Barcelona, ES; SANTINI TORRES, Luis Alberto, Miquel Angel 9, 08252 Barbera Del Valles Barcelona, ES
(74) PETOŠEVIĆ DOO BEOGRAD, Bulevar oslobođenja 87, 11040 Beograd

(51) **B60K 7/00** (2006.01) (11) **65240 B1**
B62D 55/10 (2006.01)
B62D 55/125 (2006.01)
B62D 55/14 (2006.01)

(21) **P-2024/0246** (22) 17.05.2018.
(30) SE 31.05.2017. 1750689
(86) WO 17.05.2018. PCT/SE2018/050511
(87) WO 06.12.2018. WO 2018/222105
(96) 17.05.2018. 18809825.5
(97) 13.12.2023. EP3630519 B 2023/50 EN

(54) GUSENIČNO VOZILO KOJE IMA MOTOR KOAKSIJALNO POSTAVLJEN U ODNOSU NA POGONSKI TOČAK

TRACKED VEHICLE HAVING MOTOR COAXIALLY ARRANGED WITH DRIVE WHEEL
(73) BAE SYSTEMS HÄGGLUNDS AKTIEBOLAG, 891 82 Örnköldsvik, SE
(72) HELLMOLM, Björn, Sjöbodvägen 118, 891 96 Arnäsfall, SE; WAGBERG, Jens, Ringvägen 52, 892 51 Domsjö, SE; ENGBLOM, Daniel, Skärgårdsvägen 11, 891 78 Bonässund, SE
(74) MITROVIĆ, Predrag, Alaska 36, 11080 Beograd

(51) **B61D 17/04** (2006.01) (11) **65285 B1**
B61D 17/08 (2006.01)
B63B 3/28 (2006.01)
B64C 1/06 (2006.01)

(21) **P-2024/0293** (22) 14.07.2021.
(30) EP 14.07.2020. 20185657
(86) EP 01.10.2020. 20199587
(96) 14.07.2021. 21185541.6
(97) 13.12.2023. EP3939850 B 2023/50 DE

(54) KONSTRUKCIJA ZA UKRUĆENJE I POSTUPAK ZA UKRUĆENJE PANELNOG ELEMENTA REINFORCEMENT STRUCTURE AND METHOD FOR REINFORCING AN ELEMENT

(73) PHOTON AG, Staakener Str. 53-63, 13581 Berlin, DE
(72) DZIEKAN, Thomas, 14053 Berlin, DE; ELLIESEN, Uriel, 14532 Stahnsdorf, DE; KNAUB, Andreas, 13593 Berlin, DE; BRAUN, Robert, 10247 Berlin, DE; NEUMANN, Lukas, 12045 Berlin, DE; ALDER, Holger, 13591 Berlin, DE
(74) VLAHOVIĆ, Slobodan, Radoja Dakića 35/32, 11070 Beograd

(51) **B65D 81/32** (2006.01) (11) **65218 B1**
(21) **P-2024/0212** (22) 23.12.2020.
(30) PL 17.01.2020. 43261420
(96) 23.12.2020. 20020643.1

(97) 22.11.2023. EP3851397 B 2023/47 EN

(54) KONTEJNER ZA LEKOVE

CONTAINER FOR MEDICINES

(73) GERRESHEIMER BOLESŁAWIEC SPOLKA

AKCYJNA, ul. Bolesława Chrobrego 15,

59-700 Bolesławiec, PL

(72) PLESNIAK, Bartosz, Szczytnica 119/1/9,

59-720 Raciborowice Górne, PL

(74) PLAVŠA & PLAVŠA DOO BEOGRAD,

Strumička 51, 11000 Beograd

(51) C03B 5/225 (2006.01) **(11) 65233 B1**

C03B 5/235 (2006.01)

C03B 7/06 (2006.01)

(21) **P-2024/0159** (22) 30.09.2020.

(30) US 01.10.2019. 201916590068

(86) WO 30.09.2020. PCT/US2020/053394

(87) WO 08.04.2021. WO 2021/067351

(96) 30.09.2020. 20797252.2

(97) 20.12.2023. EP4038026 B 2023/51 EN

**(54) POSUDA ZA UMIRIVANJE ZA POTOPLJENI
TOPIONIK SA SAGOREVANJEM**

STILLING VESSEL FOR SUBMERGED

COMBUSTION MELTER

(73) OWENS-BROCKWAY GLASS CONTAINER INC.,

One Michael Owens Way, Perrysburg, OH 43551, US

(72) RASHLEY, Shane, T., 1801 Waterford Drive,

Bowling Green, OH 43402, US; SOLEY, David, 218 N.

Main St., Swanton, OH 43558, US

(74) ŠUNDERIĆ, Bojan, Terazije 29, 11000 Beograd

(51) C04B 40/00 (2006.01) **(11) 65244 B1**

C04B 103/14 (2006.01)

C04B 111/00 (2006.01)

(21) **P-2024/0244** (22) 30.04.2021.

(96) 30.04.2021. 21171695.6

(97) 31.01.2024. EP4082995 B 2024/05 DE

**(54) SMANJENJE VISKOZITETA SUSPENZIJA
ALUMINIJUMSULFATA JEDINJENJIMA**

ALKALNIH METALA

VISCOSITY REDUCTION OF ALUMINUM

SULFATE SUSPENSIONS WITH ALKALI METAL

COMPOUNDS

(73) SIKA TECHNOLOGY AG, Zugerstrasse 50,

6340 Baar, CH

(72) WEIBEL, Martin, 8048 Zürich, CH; STENGER,

Christian, 5024 Küttigen, CH

(74) ŽIVKOVIĆ, Zoran, Alekse Nenadovića 16,

11000 Beograd

(51) C07C 1/20 (2006.01) **(11) 65209 B1**

C07C 4/06 (2006.01)

C07C 11/04 (2006.01)

C07C 11/06 (2006.01)

(21) **P-2024/0166** (22) 20.11.2020.

(30) EP 22.11.2019. 19315143

(86) WO 20.11.2020. PCT/EP2020/082842

(87) WO 27.05.2021. WO 2021/099548

(96) 20.11.2020. 20808416.0

(97) 27.12.2023. EP4061788 B 2023/52 EN

**(54) PROCES ZA KONVERTOVANJE JEDNOG
ILI VIŠE METIL HALIDA U ETILEN I PROPILEN**

PROCESS FOR CONVERTING ONE OR MORE

METHYL HALIDES INTO ETHYLENE AND

PROPYLENE

(73) TOTALENERGIES ONETECH, La Défense 6, 2

Place Jean Millier, 92400 Courbevoie, FR; SULZER

MANAGEMENT AG, Neuwiesenstrasse 15,

8401 Winterthur, CH

(72) DING, Zhongyi John, 25615 Buckley Bluff Ln,

Katy, Texas 77494, US; NESTERENKO, Nikolai,

Chaussée de Namur, 86, 1402 Nivelles (Thines), BE;

VERYASOV, Gleb, Rue des Frères-Griseins, 17, bt. 7,

1400 Nivelles, BE; DETHIER, Raoul, 530 Chaussée de

Haecht, 1030 Schaerbeck, BE; COUPAN, Romuald, 20

Rue de la République, 92170 Vanves, FR

(74) MITROVIĆ, Predrag, Alaska 36, 11080 Beograd

(51) C07C 51/44 (2006.01) **(11) 65242 B1**

C07C 53/08 (2006.01)

(21) **P-2024/0231** (22) 02.10.2015.

(30) US 01.07.2015. 201514789006

(96) 02.10.2015. 21189152.8

(97) 29.11.2023. EP3936499 B 2023/48 EN

**(54) POSTUPAK ZA PROIZVODNJU SIRĆETNE
KISELINE**

PROCESS TO PRODUCE ACETIC ACID

(73) CELANESE INTERNATIONAL

CORPORATION, 222 W. Las Colinas Blvd.,

Suite 900N, Irving, TX 75039, US

(72) SHAVER, Ronald D., Houston, 77059, US; LIU,

Yaw-Hwa, Missouri City, 77459, US; SCATES, Mark O.,

Houston, 77058, US

(74) ŠUNDERIĆ, Bojan, Terazije 29, 11000 Beograd

(51) C07C 211/35 (2006.01) **(11) 65271 B1**

A61K 31/135 (2006.01)

A61P 25/24 (2006.01)

C07C 65/11 (2006.01)

(21) **P-2024/0215** (22) 10.01.2020.

(30) US 11.01.2019. 201962791058 P

US 09.07.2019. 201962871763 P

(86) WO 10.01.2020. PCT/CN2020/071404

(87) WO 16.07.2020. WO 2020/143762

(96) 10.01.2020. 20739053.5

(97) 13.12.2023. EP3908570 B 2023/50 EN

(54) KETAMIN PAMOAT I NJEGOVA UPOTREBA

KETAMINE PAMOATE AND USE THEREOF

(73) ALAR PHARMACEUTICALS INC.,

Rm. 312, 3F., No. 19, Keyuan Rd, Xitun Dist,

Taichung City, Taiwan 40763, TW

(72) LIN, Tong-Ho, Rm. 312, 3F., No. 19, Keyuan Rd., Xitun Dist., Taichung City, Taiwan 40763, CN; WEN, Yung-Shun, Rm. 312, 3F., No. 19, Keyuan Rd., Xitun Dist., Taichung City, Taiwan 40763, CN; CHEN, Chia-Hsien, Rm. 312, 3F., No. 19, Keyuan Rd., Xitun Dist., Taichung City, Taiwan 40763, CN; CHANG, Wei-Ju, Rm. 312, 3F., No. 19, Keyuan Rd., Xitun Dist., Taichung City, Taiwan 40763, CN
(74) ŽIVKO MIJATOVIĆ AND PARTNERS DOO
BEOGRAD, Studentski trg 4, 11000 Beograd

(51) *C07C 215/30* (2006.01) (11) **65231 B1**
A61K 31/137 (2006.01)
A61P 3/10 (2006.01)
C07C 215/60 (2006.01)
C07C 215/68 (2006.01)

(21) **P-2024/0140** (22) 13.09.2018.
(30) GB 13.09.2017. 201714734
(86) WO 13.09.2018. PCT/GB2018/052594
(87) WO 21.03.2019. WO 2019/053426
(96) 13.09.2018. 18773825.7
(97) 08.11.2023. EP3681857 B 2023/45 EN

(54) FLUOROFENIL BETA-HIDROKSJETILAMINI I NJIHOVA UPOTREBA U LEČENJU HIPERGLIKEMIJE

FLUOROPHENYL BETA-HYDROXYETHYLAMINES AND THEIR USE IN THE TREATMENT OF HYPERGLYCAEMIA
(73) ATROGI AB, Tomtebodavägen 6, 171 65 Solna, SE
(72) PELCMAN, Benjamin, Dobelnsгатan 85, SE-113 52 Stockholm, SE; BENGTTSSON, Tore, Gadolinitvägen 10, 185 94 Vaxholm, SE
(74) BOGDANOVIĆ, Dejan, Vlajkovićeва 28, 11000 Beograd

(51) *C07C 271/02* (2006.01) (11) **65212 B1**
A01N 33/14 (2006.01)
A01N 59/00 (2006.01)
A01P 1/00 (2006.01)
C01B 21/082 (2006.01)
C01B 21/12 (2006.01)

(21) **P-2024/0192** (22) 24.06.2020.
(30) US 08.07.2019. 201962871412 P
(86) WO 24.06.2020. PCT/IL2020/050701
(87) WO 14.01.2021. WO 2021/005588
(96) 24.06.2020. 20836356.4
(97) 20.12.2023. EP3997061 B 2023/51 EN

(54) PROCES ZA PROIZVODNJU RASTVORA AMONIЈUM KARBAMATA

PROCESS FOR PRODUCING A SOLUTION OF AMMONIUM CARBAMATE
(73) A.Y. LABORATORIES LTD., 8 Beeri Street, 6468208 Tel Aviv, IL
(72) BARAK, Ayala, 8 Beeri Street, 6468208 Tel Aviv, IL
(74) MOJSIĆ, Stefan, Vlajkovićeва 12, 11000 Beograd

(51) *C07C 311/19* (2006.01) (11) **65171 B1**
A61K 31/18 (2006.01)
A61K 31/40 (2006.01)
A61K 31/44 (2006.01)
A61K 31/4402 (2006.01)
A61K 31/495 (2006.01)
A61K 31/5375 (2006.01)
A61K 45/06 (2006.01)
A61P 29/00 (2006.01)
C07D 213/40 (2006.01)
C07D 213/75 (2006.01)
C07D 295/13 (2006.01)
C07D 295/192 (2006.01)

(21) **P-2023/1074** (22) 12.03.2018.

(30) US 25.08.2017. 201762550137 P
(86) WO 12.03.2018. PCT/US2018/022029
(87) WO 28.02.2019. WO 2019/040122
(96) 12.03.2018. 18847873.9
(97) 01.11.2023. EP3672938 B 2023/44 EN

(54) JEDINJENJA ZA SMANJENJE BOLA COMPOUNDS FOR AMELIORATING PAIN

(73) THE BOARD OF SUPERVISORS OF LOUISIANA STATE UNIVERSITY AND AGRICULTURAL AND MECHANICAL COLLEGE, 3810 West Lakeshore Drive, Baton Rouge, LA 70808, US; UNIVERSITY OF ALCALA DE HENARES, 28871 Alcalá de Henares, Madrid, ES
(72) BAZAN, Nicolas, 478 Broadway St., New Orleans, Louisiana 70118, US; BAZAN, Herman, 629 Burdette St., New Orleans 70118, US; ALVAREZ-BUILLA, Julio, Universidad de Alcalá de Henares, E-28871 Alcalá de Henares (Madrid), ES; PAUL, Dennis, 836 Louisiana Avenue, New Orleans, Louisiana 70115, US; BURGOS, Carolina, Universidad de Alcalá de Henares, E-28871 Alcalá de Henares (Madrid), ES
(74) ĆOSOVIĆ, Dragoljub, Bulevar Mihajla Pupina 10v/VI/620, 11000 Beograd

(51) *C07D 213/73* (2006.01) (11) **65214 B1**
A61K 31/44 (2006.01)
A61P 35/00 (2006.01)
C07C 235/00 (2006.01)
C07D 213/30 (2006.01)
C07D 213/64 (2006.01)
C07D 213/66 (2006.01)
C07D 231/56 (2006.01)
C07D 237/14 (2006.01)
C07D 237/16 (2006.01)
C07D 241/18 (2006.01)
C07D 261/08 (2006.01)
C07D 261/20 (2006.01)
C07D 271/113 (2006.01)
C07D 317/64 (2006.01)
C07D 401/04 (2006.01)
C07D 405/08 (2006.01)
C07D 471/04 (2006.01)

(21) **P-2024/0199** (22) 05.05.2017.

(30) US 05.05.2016. 201662332278 P
(86) WO 05.05.2017. PCT/US2017/031360
(87) WO 09.11.2017. WO 2017/193034
(96) 05.05.2017. 17723899.5
(97) 20.12.2023. EP3452448 B 2023/51 EN
(54) MODULATORI INTEGRISANOGR PUTA STRESA
MODULATORS OF THE INTEGRATED STRESS PATHWAY
(73) CALICO LIFE SCIENCES LLC, 1170 Veterans Boulevard, South San Francisco, CA 94080, US;
ABBVIE INC, 1 North Waukegan Road, North Chicago, IL 60064, US
(72) SIDRAUSKI, Carmela, 20434 Walnut Ave, Saratoga, CA 95070, US; PLIUSHCHEV, Marina, 1834 Ridge Avenue, Unit 108, Evanston, IL 60201, US;
FROST, Jennifer, M., 635 Yorktown Lane, Gumea, IL 60031, US; BLACK, Lawrence, A., 993 Green Meadow Avenue, Vernon Hills, IL 60061, US; XU, Xiangdong, 993 Green Meadow Avenue, Vernon Hills, IL 60061, US; SWEIS, Ramzi, Farath, 1012 Plaister Avenue, Lake Bluff, IL 60044, US; SHI, Lei, 1908 Trevino Terrace, Vernon Hills, IL 60061, US; ZHANG, Qingwei, 1820 S Falcon Drive, Libertyville, IL 60048, US; TONG, Yunsong, 1408 Braxton Road, Libertyville, IL 60048, US; HUTCHINS, Charles, W., 31005 Prairie Ridge Road, Green Oaks, IL 60048, US; CHUNG, Seungwon, 1512 Virginia Avenue, Libertyville, IL 60048, US; DART, Michael, J., 844 Yale Lane, Highland Park, IL 60035, US
(74) ŽIVKO MIJATOVIĆ AND PARTNERS DOO BEOGRAD, Studentski trg 4, 11000 Beograd

(51) C07D 239/48 (2006.01) **(11) 65202 B1**
C07D 401/12 (2006.01)
C07D 405/02 (2006.01)
C07D 409/12 (2006.01)

(21) P-2024/0075 (22) 20.04.2012.
(30) US 22.04.2011. 201161478076 P
US 03.11.2011. 201161555339 P
(86) WO 20.04.2012. PCT/US2012/034349
(87) WO 26.10.2012. WO 2012/145569
(96) 20.04.2012. 12718524.7
(97) 08.11.2023. EP2699553 B 2023/45 EN
(54) SUPSTITUISANI DIAMINOKARBOKSAMID I DIAMINOKARBONITRIL PIRIMIDINI, NJIHOVE KOMPOZICIJE I POSTUPCI ZA LEČENJE NJIMA
SUBSTITUTED DIAMINOCARBOXAMIDE AND DIAMINOCARBONITRILE PYRIMIDINES, COMPOSITIONS THEREOF, AND METHODS OF TREATMENT THEREWITH
(73) SIGNAL PHARMACEUTICALS, LLC, 10300 Campus Point Drive, Suite 100, San Diego, CA 92121, US
(72) BENNETT, Brydon, L., 10835 Ashlar Place, San Diego, CA 92131, US; ELSNER, Jan, Solana Beach, CA

92075, US; ERDMAN, Paul, 8570 Ivory Coast Drive, San Diego, CA 92126, US; HILGRAF, Robert, 11568 Compass Point Drive North Apt. 54, San Diego, CA 92126, US; LEBRUN, Laurie, Ann, 5340 Toscana Way F406, San Diego, CA 92122, US; MCCARRICK, Meg, 10904 Corte Luz del Sol, San Diego, CA 92130, US; MOGHADDAM, Mehran, F., San Diego, CA 92130, US; NAGY, Mark, A., Encinitas, CA 92024, US; NORRIS, Stephen, 7405 Charmant Drive 2116, San Diego, CA 92122, US; PAISNER, David, A., 6125 Wilbur Avenue, Portland, OR 97217, US; SLOSS, Marianne, 11979 Dapple Way, San Diego, CA 92128, US; ROMANOW, William, J., 6149 Seacrest View Road, San Diego, CA 92121, US; SATOH, Yoshitaka, 17041 Cloudcroft Drive, Poway, CA 92064, US; TIKHE, Jayashree, 4504 Shorepointe Way, San Diego, CA 92130, US; YOON, Won, Hyung, 8332 Regents Road 2J, San Diego, CA 92122, US; DELGADO, Maria Mercedes, 7842 Embry Point, San Diego, CA 92126, US
(74) ŽIVKOVIĆ, Zoran, Alekse Nenadovića 16, 11000 Beograd

(51) C07D 257/02 (2006.01) **(11) 65188 B1**
A61K 51/04 (2006.01)
A61P 13/08 (2006.01)
A61P 35/00 (2006.01)
A61P 43/00 (2006.01)
C07B 59/00 (2006.01)
C07D 401/12 (2006.01)

(21) P-2024/0205 (22) 22.03.2017.
(30) US 22.03.2016. 201662311697 P
(96) 22.03.2017. 21177643.0
(97) 29.11.2023. EP3925952 B 2023/48 EN
(54) SREDSTVA SA VISOKIM AFINITETOM ZA CILJANO DEJSTVO NA MEMBRANSKI ANTIGEN SPECIFIČAN ZA PROSTATU ZA ENDORADIOTERAPIJU KANCERA PROSTATE
PROSTATE-SPECIFIC MEMBRANE ANTIGEN TARGETED HIGH-AFFINITY AGENTS FOR ENDORADIOTHERAPY OF PROSTATE CANCER
(73) THE JOHNS HOPKINS UNIVERSITY, 3400 N. Charles Street, Baltimore, MD 21218, US
(72) POMPER, Martin, G, Baltimore, 21212, US; RAY, Sangeeta, Elicott City, 21042, US
(74) ŽIVKO MIJATOVIĆ AND PARTNERS DOO BEOGRAD, Studentski trg 4, 11000 Beograd

(51) C07D 305/06 (2006.01) **(11) 65238 B1**
(21) P-2024/0243 (22) 07.12.2020.
(30) US 10.12.2019. 201962946146 P
(86) WO 07.12.2020. PCT/US2020/063546
(87) WO 17.06.2021. WO 2021/118906
(96) 07.12.2020. 20829133.6
(97) 07.02.2024. EP4073051 B 2024/06 EN
(54) PROCES I MEĐUPROIZVOD ZA IZRADU OKSETAN-2-ILMETANAMINA

PROCESS AND INTERMEDIATE FOR THE PREPARATION OF OXETAN-2-YLMETHANAMINE
(73) ELI LILLY AND COMPANY, Lilly Corporate Center, Indianapolis, IN 46285, US
(72) COLE, Kevin, Paul, c/o Eli Lilly and Company P.O. Box 6288, Indianapolis, Indiana 46206-6288, US
(74) POPOVIĆ, Gordana, Takovska 19, 11000 Beograd

(51) *C07D 401/12* (2006.01) (11) **65272 B1**
A61K 31/404 (2006.01)
A61K 31/4439 (2006.01)
A61P 25/00 (2006.01)
C07D 403/12 (2006.01)
C07D 471/04 (2006.01)

(21) **P-2024/0230** (22) 18.06.2019.

(30) EP 19.06.2018. 18178429

EP 19.02.2019. 19157936

(96) 18.06.2019. 22171413.2

(97) 29.11.2023. EP4074703 B 2023/48 EN

(54) PIRIDINIL-(AZA)INDOLSULFONAMIDI
PYRIDINYL-(AZA)INDOLSULFONAMIDES

(73) UCB PHARMA GMBH, Alfred-Nobel-Strasse 10, 40789 Monheim, DE

(72) PEGURIER, Cécile, 1070 Brussels, BE; PROVINS, Laurent, 1070 Brussels, BE; CARDENAS, Alvaro, 1070 Brussels, BE; LEDECQ, Marie, 1070 Brussels, BE;

MUELLER, Christa E., 53113 Bonn, DE;

HOCKEMEYER, Joerg, 53113 Bonn, DE; EL-TAYEB, Ali, 53115 Bonn, DE; BOSHTA, Nader, 53115 Bonn, DE;

RASHED, Mahmoud, 11884 Cairo, EG

(74) ĆOSOVIĆ, Dragoljub, Bulevar Mihajla Pupina 10v/VI/620, 11000 Beograd

(51) *C07D 417/14* (2006.01) (11) **65248 B1**

A61K 31/404 (2006.01)

A61K 31/4155 (2006.01)

A61K 31/427 (2006.01)

A61K 31/428 (2006.01)

A61K 31/437 (2006.01)

A61K 31/4439 (2006.01)

A61K 31/4709 (2006.01)

A61K 31/5025 (2006.01)

A61K 31/538 (2006.01)

A61K 31/55 (2006.01)

A61P 35/00 (2006.01)

A61P 37/00 (2006.01)

A61P 37/02 (2006.01)

C07D 471/04 (2006.01)

C07D 487/04 (2006.01)

(21) **P-2024/0257** (22) 28.07.2020.

(30) EP 29.07.2019. 19188749

(86) WO 28.07.2020. PCT/EP2020/071181

(87) WO 04.02.2021. WO 2021/018858

(96) 28.07.2020. 20751092.6

(97) 27.12.2023. EP4003989 B 2023/52 EN

(54) DERIVATI 6,7-DIHIDRO-5H-PIRIDO[2,3-C]PIRIDAZINA I SLIČNA JEDINJENJA KAO INHIBITORI BCL-XL PROTEINA I PRO-APOPTOTIČKA SREDSTVA ZA LEČENJE KANCERA

6,7-DIHYDRO-5H-PYRIDO[2,3-C]PYRIDAZINE DERIVATIVES AND RELATED COMPOUNDS AS BCL-XL PROTEIN INHIBITORS AND PRO-

APOPTOTIC AGENTS FOR TREATING CANCER

(73) LES LABORATOIRES SERVIER, 35, rue de Verdun, 92284 Suresnes Cedex, FR; VERNALIS (R&D) LIMITED, Granta Park, Cambridge CB21 6GB, GB

(72) NOVAK, Tibor, Honfoglalás utca 40b, C3 ep., 1029 Budapest, HU; DAVIDSON, James, Edward, Paul, 2

Granta Terrace, Great Shelford, Cambridge

Cambridgeshire CB22 5DJ, GB; PACZAL, Attila,

Orjárat utca 95., 1158 Budapest, HU; STARCK, Jérôme-

Benoit, 35 rue des Chailles, 92500 Rueil-Malmaison,

FR; KOTSCHY, András, Álmos Vezér utca 4., 2045

Törökbálint, HU; MURRAY, James, Brooke, 21

Parsonage Way, Linton Cambridgeshire CB21 4YL, GB;

BEDFORD, Simon, 11 Rectory field, Harlow Essex

CM19 4HD, GB; CHANRION, Maïa, 14, rue de la

Galiote Apt D441, 92130 Issy-les-Moulineaux, FR;

COLLAND, Frédéric, 16, rue du Manoir, 95380

Puiseux-en-France, FR; DODSWORTH, Mark, Philip,

17 Riverbank Walk, Manchester Greater Manchester

M20 2XY, GB; HERNER, András, Gombköto utca 7.,

2890 Tata, HU; MARAGNO, Ana, Leticia, 4 allée

Anastasi, 78290 Croissy-sur-Seine, FR; SANDERS,

Emma, Flat 4 The Herons, New Wanstead, London E11

2SD, GB; TIMÁRI, Mátyás, Pál, Árpád út 165. VIII/26,

1042 Budapest, HU; WEBB, Paul, 25 St Stephens Drive,

Chatteris Cambridgeshire PE16 6EU, GB

(74) BOGDANOVIĆ, Dejan, Vlajkovićevo 28,

11000 Beograd

(51) *C07D 471/04* (2006.01) (11) **65239 B1**

A61K 31/437 (2006.01)

A61P 35/00 (2006.01)

A61P 37/00 (2006.01)

A61P 37/02 (2006.01)

A61P 37/06 (2006.01)

(21) **P-2024/0245** (22) 25.09.2020.

(30) CN 26.09.2019. 201910919180

CN 24.04.2020. 202010330226

(86) WO 25.09.2020. PCT/CN2020/117690

(87) WO 01.04.2021. WO 2021/057893

(96) 25.09.2020. 20867917.5

(97) 31.01.2024. EP4036095 B 2024/05 EN

(54) DERIVATI 4-FLUORO-1H-PIRAZOLO[3,4-C]PIRIDINA KAO SELEKTIVNI INHIBITORI

BRUTONOVE TIROZIN KINAZE (BTK) ZA

LEČENJE B-ĆELIJSKIH LIMFOMA I

AUTOIMUNIH BOLESTI

4-FLUORO-1H-PYRAZOLO[3,4-C]PYRIDINE DERIVATIVES AS SELECTIVE BRUTON'S TYROSINE KINASE (BTK) INHIBITORS FOR THE TREATMENT OF B-CELL LYMPHOMA AND AUTOIMMUNE DISEASES

(73) JUMBO DRUG BANK CO., LTD., No. 18, Section 2, Bio-city Middle Road, High-tech Zone, Chengdu, Sichuan 610000, CN

(72) SHEN, Chunli, 288 Futezhong Road, Pudong New Area, Shanghai 200131, CN; WEI, XiaWei, State Key Lab Of Biotherapy, Sichuan University, No 17, The Third Part Renmin South Road, Chengdu, Sichuan 610041, CN; WU, Chengde, 288 Futezhong Road, Pudong New Area, Shanghai 200131, CN; HU, Guoping, 288 Futezhong Road, Pudong New Area, Shanghai 200131, CN; JIANG, Ning, Room 706, Shangrila Centre Office Building, No. 9 East Binjiang Road, Chengdu, Sichuan 610000, CN; ZHENG, Wei, Room 706, Shangrila Centre Office Building, No. 9 East Binjiang Road, Chengdu, Sichuan 610000, CN; LI, Jian, 288 Futezhong Road, Pudong New Area, Shanghai 200131, CN; CHEN, Shuhui, 288 Futezhong Road, Pudong New Area, Shanghai 200131, CN

(74) ŽIVKO MIJATOVIĆ AND PARTNERS DOO BEOGRAD, Studentski trg 4, 11000 Beograd

(51) *C07D 471/04* (2006.01) (11) **65243 B1**
A61K 31/437 (2006.01)
A61P 19/02 (2006.01)
C07D 487/00 (2006.01)

(21) **P-2024/0239** (22) 23.08.2019.

(30) CN 23.08.2018. 201810968207

(86) WO 23.08.2019. PCT/CN2019/102209

(87) WO 27.02.2020. WO 2020/038457

(96) 23.08.2019. 19852944.8

(97) 27.12.2023. EP3842431 B 2023/52 EN

(54) **JEDINJENJE [1,2,4]TRIAZOLO[1,5-A]PIRIDINA KAO INHIBITOR JAK I NJEGOVA PRIMENA**

[1,2,4]TRIAZOLO[1,5-A]PYRIDINE COMPOUND AS JAK INHIBITOR AND APPLICATION THEREOF

(73) ZHUHAI UNITED LABORATORIES CO., LTD., No.2428, Anji Road, Sanzao Town, Jinwan District, Zhuhai, Guangdong 519040, CN

(72) MAO, Weiwei, 288 Futezhong Road, Pudong New Area, Shanghai 200131, CN; QIAN, Wenyan, 288 Futezhong Road, Pudong New Area, Shanghai 200131, CN; ZHENG, Xuejian, 288 Futezhong Road, Pudong New Area, Shanghai 200131, CN; HU, Guoping, 288 Futezhong Road, Pudong New Area, Shanghai 200131, CN; WEI, Changqing, 288 Futezhong Road, Pudong New Area, Shanghai 200131, CN; LI, Jian, 288 Futezhong Road, Pudong New Area, Shanghai 200131, CN; CHEN, Shuhui, 288 Futezhong Road, Pudong New Area, Shanghai 200131, CN

(74) ŽIVKO MIJATOVIĆ AND PARTNERS DOO BEOGRAD, Studentski trg 4, 11000 Beograd

(51) *C07D 487/04* (2006.01) (11) **65245 B1**
A61P 37/00 (2006.01)

(21) **P-2024/0251** (22) 22.07.2019.

(30) EP 20.07.2018. 18184607

(86) WO 22.07.2019. PCT/EP2019/069610

(87) WO 23.01.2020. WO 2020/016452

(96) 22.07.2019. 19742204.1

(97) 03.01.2024. EP3823970 B 2024/01 EN

(54) **DODATNO SUPSTITUISANI DERIVATI TRIAZOLO KVINOKSALINA**

FURTHER SUBSTITUTED TRIAZOLO QUINOXALINE DERIVATIVES

(73) GRÜNENTHAL GMBH, Zieglerstrasse 6, 52078 Aachen, DE

(72) JAKOB, Florian, Bachstrasse 50, 52066 Aachen, DE; ALEN, Jo, Prins de Merodelaan 24, 3271 Averbode, BE; LUCAS, Simon, Berggartenstraße 36, 64732 Bad König, DE; CRAAN, Tobias, Marienbader Straße 5, 63843 Niedernberg, DE; KONETZKI, Ingo, Auf der Haag 23, 52156 Monschau, DE; KLESS, Achim, Berensberger Winkel 14, 52072 Aachen, DE; SCHUNK, Stefan, Maargasse 20, 52080 Aachen, DE; RATCLIFFE, Paul, Im Vennbahnbogen 20, 52076 Aachen, DE; WACHTEN, Sebastian, Aussemstraße 24, 52066 Aachen, DE; CRUWYS, Simon, Nizzaallee 26, 52072 Aachen, DE

(74) ŽIVKO MIJATOVIĆ AND PARTNERS DOO BEOGRAD, Studentski trg 4, 11000 Beograd

(51) *C07D 498/04* (2006.01) (11) **65257 B1**

A61K 9/08 (2006.01)

A61K 9/48 (2006.01)

A61K 31/5383 (2006.01)

A61K 47/14 (2017.01)

A61P 5/24 (2006.01)

A61P 25/00 (2006.01)

(21) **P-2024/0167** (22) 13.03.2019.

(30) US 14.03.2018. 201862642622 P

(86) WO 13.03.2019. PCT/EP2019/056303

(87) WO 19.09.2019. WO 2019/175253

(96) 13.03.2019. 19711866.4

(97) 22.11.2023. EP3765024 B 2023/47 EN

(54) **NOVA FARMACEUTSKA FORMULACIJA KOJA SADRŽI DVOJNE ANTAGONISTE RECEPTORA NK-1/NK-3**

NOVEL PHARMACEUTICAL FORMULATION COMPRISING DUAL NK-1/NK-3 RECEPTOR ANTAGONISTS.

(73) KANDY THERAPEUTICS LIMITED, 400 South Oak Way, Reading, Berkshire RG2 6AD, GB

(72) TROWER, Mike, C/O NeRRe Therapeutics Limited Stevenage, Bioscience Catalyst Incubator Building Gunnels, Wood Road, Stevenage Hertfordshire SG1

2FX, GB; KERR, Mary, C/O NeRRe Therapeutics Limited Stevenage, Bioscience Catalyst Incubator Building Gunnels, Wood Road, Stevenage Hertfordshire SG1 2FX, GB; ELDER, David, 110 Fordwich Rise, Hertford, Hertfordshire SG14 2DE, GB; LAZARO, Monica, C/O Catalent Pharma Solutions 2725 Scherer Drive, St. Petersburg, Florida 33716, US; BUSH, Derek, C/O Catalent Pharma Solutions 2725 Scherer Drive, St. Petersburg, Florida 33716, US
(74) ŽIVKOVIĆ, Zoran, Alekse Nenadovića 16, 11000 Beograd

(51) *C07D 498/18* (2006.01) (11) **65270 B1**
A61K 31/436 (2006.01)
A61P 3/04 (2006.01)
A61P 3/10 (2006.01)
A61P 9/10 (2006.01)
A61P 9/12 (2006.01)
A61P 11/00 (2006.01)
A61P 13/12 (2006.01)
A61P 19/00 (2006.01)
A61P 19/02 (2006.01)
A61P 19/10 (2006.01)
A61P 25/02 (2006.01)
A61P 25/16 (2006.01)
A61P 25/28 (2006.01)
A61P 29/00 (2006.01)
A61P 31/10 (2006.01)
A61P 35/00 (2006.01)
A61P 37/00 (2006.01)
C07F 9/32 (2006.01)
(21) **P-2024/0184** (22) 25.09.2018.
(30) US 26.09.2017. 201762563312 P
(86) WO 25.09.2018. PCT/IB2018/057422
(87) WO 04.04.2019. WO 2019/064182
(96) 25.09.2018. 18786408.7
(97) 03.01.2024. EP3687999 B 2024/01 EN
(54) DERIVATI RAPAMICINA
RAPAMYCIN DERIVATIVES
(73) NOVARTIS AG, Lichtstrasse 35, 4056 Basel, CH
(72) BONAZZI, Simone, Novartis Institutes for Biomedical Research Inc. 250 Massachusetts Avenue, Cambridge, MA 02139, US; CONNOLLY, Michael, Novartis Institutes for Biomedical Research Inc. 250 Massachusetts Avenue, Cambridge, MA 02139, US; GLASS, David, Jonathan, Novartis Institutes for Biomedical Research Inc. 250 Massachusetts Avenue, Cambridge, MA 02139, US; MIHALIC, Manuel, Novartis Pharma AG Postfach, 4002 Basel, CH; PATTERSON, Andrew, William, Novartis Institutes for BioMedical Research Inc. 250 Massachusetts Avenue, Cambridge, MA 02139, US; ROGGO, Silvio, Novartis Pharma AG Postfach, 4002 Basel, CH; SHAVLAKADZE, Tea, Novartis Institutes for BioMedical Research Inc. 250 Massachusetts Avenue, Cambridge, MA 02139, US

(74) ŽIVKOVIĆ, Zoran, Alekse Nenadovića 16, 11000 Beograd

(51) *C07F 5/02* (2006.01) (11) **65253 B1**
C07F 5/04 (2006.01)
(21) **P-2024/0260** (22) 24.03.2005.
(30) US 30.03.2004. 55753504 P
(96) 24.03.2005. 21197526.3
(97) 03.01.2024. EP4008721 B 2024/01 EN
(54) SINTEZA JEDINJENJA ESTRA
ORGANOBORNE KISELINE I ORGANOBORNE
KISELINE
SYNTHESIS OF BORONIC ESTER AND ACID COMPOUNDS
(73) MILLENNIUM PHARMACEUTICALS, INC., 40 Landsdowne Street, Cambridge, MA 02139, US
(72) PICKERSGILL, Fraser, I., Newton, MA 18940, US; BISHOP, John, Carlisle, MA 01741, US; LO, Young, Petersburg, VA 23805-9382, US; CHUI, Fang-Ting, Petersburg, VA 23805-9382, US; KULKARNI, Vithalanand, R., Petersburg, VA 23805-9382, US
(74) ŽIVKO MIJATOVIĆ AND PARTNERS DOO BEOGRAD, Studentski trg 4, 11000 Beograd

(51) *C07K 16/08* (2006.01) (11) **65172 B1**
A61P 13/12 (2006.01)
A61P 31/12 (2006.01)
A61P 31/20 (2006.01)
A61P 37/06 (2006.01)
(21) **P-2024/0013** (22) 09.06.2021.
(30) EP 09.06.2020. 20179044
EP 09.06.2020. 20179041
(86) WO 09.06.2021. PCT/EP2021/065462
(87) WO 16.12.2021. WO 2021/250097
(96) 09.06.2021. 21730952.5
(97) 15.11.2023. EP4126932 B 2023/46 EN
(54) MOLEKULI ANTITELA PROTIV BK VIRUSA
ANTI-BK VIRUS ANTIBODY MOLECULES
(73) MEMO THERAPEUTICS AG, Wagistrasse 27, 8952 Schlieren, CH; UNIVERSITÄT BERN, Verwaltungsdirektion, Hochschulstrasse 6, 3012 Bern, CH; UNIVERSITÄT ZÜRICH, Prorektorat Forschung, Rämistrasse 71, 8006 Zürich, CH
(72) WEBER, Marcel, 8037 Zürich, CH; SCHMITT, Simone, 8953 Dietikon, CH; ESSLINGER, Christoph, 8032 Zürich, CH; SCHACHTNER, Thomas, 8001 Zürich, CH; HUYNH-DO, Uyen, 3097 Liebefeld, CH; PROVENZANO, Maurizio, 5708 Birrwil, CH
(74) ŽIVKOVIĆ, Zoran, Alekse Nenadovića 16, 11000 Beograd

(51) *C07K 16/10* (2006.01) (11) **65199 B1**
A61K 39/00 (2006.01)
G01N 33/569 (2006.01)
G01N 33/577 (2006.01)
(21) **P-2024/0202** (22) 25.03.2021.

(30) US 26.03.2020. 202063000299 P
US 31.03.2020. 202063002896 P
US 01.04.2020. 202063003716 P
US 12.05.2020. 202063023545 P
US 13.05.2020. 202063024204 P
US 13.05.2020. 202063024248 P
US 19.05.2020. 202063027173 P
US 11.06.2020. 202063037984 P
US 17.06.2020. 202063040224 P
US 17.06.2020. 202063040246 P
US 27.01.2021. 202163142196 P
US 16.03.2021. 202163161890 P
(86) WO 25.03.2021. PCT/US2021/024215
(87) WO 30.09.2021. WO 2021/195418
(96) 25.03.2021. 21719462.0
(97) 15.11.2023. EP4045533 B 2023/46 EN
(54) HUMANA MONOKLONSKA ANTITELA NA TEŠKI AKUTNI RESPIRATORNI SINDROM KORONAVIRUS 2 (SARS-COV-2)
HUMAN MONOCLONAL ANTIBODIES TO SEVERE ACUTE RESPIRATORY SYNDROME CORONAVIRUS 2 (SARS-COV-2)
(73) VANDERBILT UNIVERSITY, 305 Kirkland Hall, 2201 West End Avenue, Nashville, TN 37240, US
(72) CROWE, James, E., Jr., 2101 20th Avenue South, Nashville, Tennessee 37212, US; ZOST, Seth, 2213 Garland Avenue MRB IV 11475, Nashville, Tennessee 37232, US; CARNAHAN, Robert, 2213 Garland Avenue MRB IV 11475, Nashville, Tennessee 37232, US; GILCHUK, Pavlo, 2213 Garland Avenue MRB IV 11475, Nashville, Tennessee 37232, US
(74) ŽIVKOVIĆ, Zoran, Alekse Nenadovića 16, 11000 Beograd

(51) C07K 16/24 (2006.01) **(11) 65187 B1**
A61K 39/395 (2006.01)
A61P 35/00 (2006.01)
(21) **P-2024/0203** (22) 18.12.2017.
(30) EP 19.12.2016. 16382617
US 03.03.2017. 201762467017 P
EP 13.10.2017. 17382683
(86) WO 18.12.2017. PCT/IB2017/001677
(87) WO 28.06.2018. WO 2018/115960
(96) 18.12.2017. 17840489.3
(97) 15.11.2023. EP3555132 B 2023/46 EN
(54) ANTITELA NA LIF I NJIHOVE PRIMENE
ANTIBODIES AGAINST LIF AND USES THEREOF
(73) MEDIMMUNE LIMITED, Milstein Building Granta Park, Cambridge CB21 6GH, GB; FUNDACIÓ PRIVADA INSTITUCIÓ CATALANA DE RECERCA I ESTUDIS AVANÇATS, Passeig Lluís Companys, 23, 08010 Barcelona, ES; FUNDACIÓ PRIVADA INSTITUT D'INVESTIGACIÓ ONCOLÒGICA DE VALL-HEBRON, Natzaret, 115-117, Edifici Cellex, 08035 Barcelona, ES

(72) SEOANE, SUAREZ, Joan, Carrer Natzaret 115-117, Edifici Cellex, 08035 Barcelona, ES; ANIDO, FOLGUEIRA, Judit, Carrer Natzaret 115-117, Edifici Cellex, 08035 Barcelona, ES; FRANSSON, Johan, 101 College Street, Tmdt 11-301, Toronto, Ontario M5G 1L7, CA; JULIEN, Jean-philippe, 30 Firstbrooke Road, Toronto, Ontario M4E 2L1, CA; RAMAN, Swetha, 20 Carlton Street, Apt. 1028, Toronto, Ontario M5B 2H5, CA
(74) ŽIVKO MIJATOVIĆ AND PARTNERS DOO BEOGRAD, Studentski trg 4, 11000 Beograd

(51) C07K 16/28 (2006.01) **(11) 65211 B1**
A61P 35/00 (2006.01)
C07K 16/30 (2006.01)
(21) **P-2024/0190** (22) 17.12.2021.
(30) EP 18.12.2020. 20215766
US 11.01.2021. 202163135996 P
(86) WO 17.12.2021. PCT/IB2021/061983
(87) WO 23.06.2022. WO 2022/130348
(96) 17.12.2021. 21834934.8
(97) 22.11.2023. EP4055055 B 2023/47 EN
(54) BISPECIFIČNA ANTITELA PROTIV CEACAM5 I CD47
BISPECIFIC ANTIBODIES AGAINST CEACAM5 AND CD47
(73) LAMKAP BIO BETA AG, Bahnhofstrasse 1, 8808 Pfäeffikon Schwyz, CH
(72) BUATOIS, Vanessa, 74270 Contamine-Sarzin, FR; SECKINGER, Anja, 8853 Lachen, CH; HOSE, Dirk, 8808 Pfäffikon, CH
(74) ŽIVKO MIJATOVIĆ AND PARTNERS DOO BEOGRAD, Studentski trg 4, 11000 Beograd

(51) C07K 16/32 (2006.01) **(11) 65204 B1**
A61K 9/00 (2006.01)
A61K 39/00 (2006.01)
A61K 39/395 (2006.01)
A61K 45/06 (2006.01)
A61P 35/00 (2006.01)
(21) **P-2024/0083** (22) 28.02.2018.
(30) US 02.03.2017. 201762466239 P
US 09.03.2017. 201762469317 P
US 18.04.2017. 201762486876 P
(86) WO 28.02.2018. PCT/US2018/020154
(87) WO 07.09.2018. WO 2018/160654
(96) 28.02.2018. 18712044.9
(97) 01.11.2023. EP3589661 B 2023/44 EN
(54) ADJUVANSNI TRETMAN HER2-POZITIVNOG RAKA DOJKE
ADJUVANT TREATMENT OF HER2-POSITIVE BREAST CANCER
(73) GENENTECH, INC., 1 DNA Way, South San Francisco, CA 94080, US; F. HOFFMANN-LA ROCHE AG, Grenzacherstrasse 124, 4070 Basel, CH
(72) BENYUNES, Mark, C., c/o Genentech Inc., 1 DNA Way, South San Francisco, CA 94080, US; ROSS,

B

Graham, Alexander, 12 Digswell Road, Welwyn Garden City Hertfordshire AL8 7PA, GB
(74) MITROVIĆ, Predrag, Alaska 36, 11080 Beograd

(51) *C08L 9/04* (2006.01) (11) **65219 B1**
C08F 236/06 (2006.01)
C08L 9/06 (2006.01)
D04H 1/587 (2012.01)
D04H 1/64 (2012.01)
D04H 3/12 (2006.01)
D06M 15/19 (2006.01)
D06M 15/693 (2006.01)
D06N 3/10 (2006.01)

(21) **P-2024/0218** (22) 10.08.2020.

(30) GB 15.08.2019. 201911659

(86) WO 10.08.2020. PCT/EP2020/072341

(87) WO 18.02.2021. WO 2021/028369

(96) 10.08.2020. 20756804.9

(97) 24.01.2024. EP4013819 B 2024/04 EN

(54) LATEKS ZA VEZIVANJE STRUKTURA VLAKANA

LATEX FOR BONDING FIBER STRUCTURES

(73) SYNTHOMER DEUTSCHLAND GMBH, Werrastrasse 10, 45768 Marl, DE

(72) ABELE, Alexandra, c/o Synthomer Deutschland GmbH Werrastrasse 10, 45768 Marl, DE; BUTZ, Sören, c/o Synthomer Deutschland GmbH Werrastrasse 10, 45768 Marl, DE; DRIEVER, Martin, c/o Synthomer Deutschland GmbH Werrastrasse 10, 45768 Marl, DE; KARNOP, Michael, c/o Synthomer Deutschland GmbH Werrastrasse 10, 45768 Marl, DE

(74) AOD MSA IP – MILOJEVIĆ SEKULIĆ ADVOKATI, Karadorđeva 65, 11000 Beograd

(51) *C08L 63/00* (2006.01) (11) **65235 B1**
C08L 101/00 (2006.01)
C09J 11/00 (2006.01)
C09J 11/06 (2006.01)
C09J 163/00 (2006.01)
C09J 201/00 (2006.01)

(21) **P-2024/0232** (22) 12.10.2017.

(30) JP 17.10.2016. 2016203189

(86) WO 12.10.2017. PCT/JP2017/036982

(87) WO 26.04.2018. WO 2018/074316

(96) 12.10.2017. 17861344.4

(97) 29.11.2023. EP3527620 B 2023/48 EN

(54) SASTAV OČVRŠĆAVAJUĆE SMOLE CURABLE RESIN COMPOSITION

(73) THREEBOND CO., LTD., 4-3-3, Minamiosawa, Hachioji-shi, Tokyo 192-0398, JP

(72) KURODA, Tatsuya, c/o Three Bond Co. Ltd. 4-3-3 Minamiosawa, Hachioji-shi Tokyo 192-0398, JP

(74) BOGDANOVIĆ, Dejan, Vlajkovićeve 28, 11000 Beograd

(51) *C10G 1/10* (2006.01) (11) **65185 B1**
C10G 9/28 (2006.01)

(21) **P-2024/0193** (22) 15.04.2020.

(30) DE 17.04.2019. 102019110186

(86) WO 15.04.2020. PCT/EP2020/060558

(87) WO 22.10.2020. WO 2020/212403

(96) 15.04.2020. 20723996.3

(97) 29.11.2023. EP3894516 B 2023/48 EN

(54) POSTROJENJE ZA PRERADU PLASTIKE U ULJE ZA PRETVARANJE PLASTIČNOG OTPADA U PETROHEMIJSKE PROIZVODE PLASTIC-TO-OIL PLANT FOR CONVERTING PLASTIC WASTE INTO PETROCHEMICAL PRODUCTS

(73) PRUVIA GMBH, Rheingoldstr. 10a, 90513 Zirndorf, DE

(72) MASTELLONE, Maria, Laura, Via P. Brignola 15, 81110 Caserta, IT

(74) ŽIVKO MIJATOVIĆ AND PARTNERS DOO BEOGRAD, Studentski trg 4, 11000 Beograd

(51) *C10L 1/236* (2006.01) (11) **65269 B1**
C08F 222/04 (2006.01)
C08F 222/06 (2006.01)
C10L 10/14 (2006.01)

(21) **P-2024/0155** (22) 15.04.2021.

(96) 15.04.2021. 21168647.2

(97) 15.11.2023. EP4074810 B 2023/46 EN

(54) NOVE KOMPOZICIJE ZA SMANJENJE KRISTALIZACIJE KRISTALA PARAFINA U GORIVIMA

NEW COMPOSITIONS FOR REDUCING CRYSTALLIZATION OF PARAFFIN CRYSTALS IN FUELS

(73) BASF SE, Carl-Bosch-Strasse 38, 67056

Ludwigshafen am Rhein, DE; BASF ANTWERPEN N.V., Scheldelaan 600, 2040 Antwerpen, BE

(72) REBHOLZ, Uwe, 67056 Ludwigshafen, DE;

STEPAN, Simon, 67056 Ludwigshafen, DE; GAJDA, Aleksandra, Martyna, 67056 Ludwigshafen, DE;

WIJMAMDS, Kevin, 2040 Antwerpen, BE

(74) ŽIVKO MIJATOVIĆ AND PARTNERS DOO BEOGRAD, Studentski trg 4, 11000 Beograd

(51) *C10M 161/00* (2006.01) (11) **65283 B1**
(21) **P-2024/0291** (22) 01.07.2021.

(30) DE 03.07.2020. 102020117671

(86) WO 01.07.2021. PCT/DE2021/100568

(87) WO 06.01.2022. WO 2022/002317

(96) 01.07.2021. 21739966.6

(97) 20.12.2023. EP4176027 B 2023/51 DE

(54) MASTI ZA PODMAZIVANJE NA BAZI POLIUREE KOJE SADRŽE KARBONATE I NJIHOVA PRIMENA

POLYUREA GREASES CONTAINING CARBONATES AND THEIR USE

(73) FUCHS SE, Einsteinstraße 11, 68169 Mannheim, DE
(72) ERKEL, Hans, Jürgen, 66892 Bruchmühlbach-
Miesau, DE; BINKLE, Olaf, 66459 Kirkel, DE;
GOERZ, Torsten, 67691 Hochspeyer, DE
(74) ŽIVKO MIJATOVIĆ AND PARTNERS DOO
BEOGRAD, Studentski trg 4, 11000 Beograd

(51) *C12C 3/08* (2006.01) (11) 65247 B1
A23L 2/00 (2006.01)
C12C 5/02 (2006.01)
C12C 7/28 (2006.01)
C12C 11/11 (2019.01)

(21) P-2024/0254 (22) 19.07.2019.

(30) EP 20.07.2018. 18184617

(86) WO 19.07.2019. PCT/EP2019/069507

(87) WO 23.01.2020. WO 2020/016412

(96) 19.07.2019. 19742040.9

(97) 29.11.2023. EP3824063 B 2023/48 EN

**(54) JEDINICA ZA EKSTRAKCIJU AROME I
POSTUPAK ZA PROIZVODNJU EKSTRAKTA
AROME**

AROMA EXTRACTION UNIT AND METHOD OF
PRODUCING AN AROMA EXTRACT

(73) CARLSBERG SUPPLY COMPANY AG,
Spinnereistrasse 2, 8866 Ziegelbrücke, CH

(72) SINGH, Surinder, Carlsberg Supply Company AG
Spinnereistrasse 2, 8866 Ziegelbrücke, CH; JAKOB,

Michael, Carlsberg Supply Company AG
Spinnereistrasse 2, 8866 Ziegelbrücke, CH

(74) ŽIVKO MIJATOVIĆ AND PARTNERS DOO
BEOGRAD, Studentski trg 4, 11000 Beograd

(51) *C12N 7/00* (2006.01) (11) 65241 B1
A61K 35/76 (2015.01)
A61K 48/00 (2006.01)

(21) P-2024/0217 (22) 27.02.2018.

(30) US 28.02.2017. 201762464748 P

US 27.11.2017. 201762591002 P

US 05.01.2018. 201862614002 P

(86) WO 27.02.2018. PCT/US2018/019992

(87) WO 07.09.2018. WO 2018/160582

(96) 27.02.2018. 18711202.4

(97) 27.12.2023. EP3589730 B 2023/52 EN

**(54) VEKTOR ADENO-ASOCIRANIH VIRUSA
(AAV) IZ PODGRUPE F I NJEGOVE UPOTREBE
ADENO-ASSOCIATED VIRUS (AAV) CLADE F
VECTOR AND USES THEREFOR**

(73) THE TRUSTEES OF THE UNIVERSITY OF
PENNSYLVANIA, 3600 Civic Center Boulevard,
9th Floor, Philadelphia, PA 19104, US

(72) WILSON, James, M., 1831 Delancey Street,
Philadelphia, PA 19103, US; WANG, Qiang, 228 West
Winona Street, 1st Floor, Philadelphia, PA 19144, US;
GILES, April, 844 N. 29th Street, Apt 121, Philadelphia,
PA 19130, US; TURNER, Kevin, 124 Beechwood Road,
Newtown Square, PA 19073, US

(74) ŽIVKOVIĆ, Zoran, Alekse Nenadovića 16,
11000 Beograd

(51) *C12N 15/63* (2006.01) (11) 65200 B1
A61K 39/02 (2006.01)
C12N 15/74 (2006.01)

(21) P-2024/0207 (22) 04.03.2019.

(86) WO 04.03.2019. PCT/EP2019/055352

(87) WO 10.09.2020. WO 2020/177857

(96) 04.03.2019. 19709026.9

(97) 22.11.2023. EP3921422 B 2023/47 EN

**(54) PROKARIOTSKI EKSPRESIONI SISTEM
INDUCIBILAN HLORIDOM
CHLORIDE-INDUCIBLE PROKARYOTIC
EXPRESSION SYSTEM**

(73) AUREALIS THERAPEUTICS AG,
Baarerstrasse 21, 6300 Zug, CH

(72) WIRTH, Thomas, Pobeda 9, 9174 Cherno, BG;

YRJÄNHEIKKI, Juha, Pakkaskatu 10, 70840 Kuopio,

FI; SAMARANAYAKE, Haritha, Samoilijantie 9 A3,

70200 Kuopio, FI; KÄRKKÄINEN, Hanna-Riikka,

Kuhakatu 12, 70820 Kuopio, FI; KURKIPURO, Jere,

Taimenkatu 7, 70820 Kuopio, FI; MIERAU, Igor,

Kleinekolk 8, 8191 TM Wapenveld, NL; SMITH,

Wesley, Pihkatie 3 A 9, 00410 Helsinki, FI

(74) POPOVIĆ, Gordana, Takovska 19, 11000 Beograd

(51) *C12P 1/00* (2006.01) (11) 65279 B1
C12P 19/14 (2006.01)

(21) P-2024/0288 (22) 07.11.2013.

(30) EP 09.11.2012. 12191957

EP 02.07.2013. 13174656

EP 11.07.2013. 13176083

EP 15.07.2013. 13176500

EP 17.09.2013. 13184701

EP 17.09.2013. 13184702

(96) 07.11.2013. 19197489.8

(97) 27.12.2023. EP3613860 B 2023/52 EN

**(54) POSTUPAK ENZIMSKE HIDROLIZE
LIGNOCELULOZNOG MATERIJALA I
FERMENTACIJE ŠEĆERA**

PROCESS FOR ENZYMATIC HYDROLYSIS OF
LIGNOCELLULOSIC MATERIAL AND
FERMENTATION OF SUGARS

(73) VERSALIS S.P.A., Piazza Boldrini 1,
20097 San Donato Milanese (MI), IT

(72) NOORDAM, Bertus, P.O.Box 4, 6100 AA ECHT,
NL; BERKHOUT, Michael, Petrus, Jozef, P.O. Box 4,

6100 AA ECHT, NL; HISENI, Aida, P.O. Box 4,
6100AA ECHT, NL

(74) ŽIVKO MIJATOVIĆ AND PARTNERS DOO
BEOGRAD, Studentski trg 4, 11000 Beograd

B

(51) <i>C12P 19/02</i> (2006.01)	(11) 65254 B1	(51) <i>C22B 1/00</i> (2006.01)	(11) 65175 B1
<i>C12P 19/14</i> (2006.01)		<i>C22B 13/00</i> (2006.01)	
<i>C13K 1/02</i> (2006.01)		<i>C25C 1/18</i> (2006.01)	
<i>C13K 13/00</i> (2006.01)		<i>H01M 10/54</i> (2006.01)	
<i>D21C 3/26</i> (2006.01)		(21) P-2024/0099	(22) 06.03.2019.
(21) P-2024/0272	(22) 29.04.2015.	(30) IT 08.03.2018. 201800003369	
(30) EP 30.04.2014. 14166538		(86) WO 06.03.2019. PCT/IB2019/051789	
EP 30.04.2014. 14166539		(87) WO 12.09.2019. WO 2019/171282	
EP 30.04.2014. 14166545		(96) 06.03.2019. 19709573.0	
EP 07.05.2014. 14167284		(97) 13.12.2023. EP3762519 B 2023/50 EN	
EP 08.05.2014. 14167483		(54) POSTUPAK ZA REKUPERACIJU OLOVA IZ OLOVNE PASTE I NJEGOVA UPOTREBA U POSTUPKU REKUPERACIJE KOMPONENTI OLOVNO-KISELIH AKUMULATORA	
(86) WO 29.04.2015. PCT/EP2015/059316		PROCESS FOR RECOVERING LEAD FROM A LEAD PASTEL AND USE THEREOF IN A PROCESS FOR RECOVERING LEAD-ACID ACCUMULATOR COMPONENTS	
(87) WO 05.11.2015. WO 2015/165951		(73) ENGITEC TECHNOLOGIES S.P.A., Via Borsellino e Falcone 31, 20026 Novate Milanese MI, IT	
(96) 29.04.2015. 15718906.9		(72) MACCAGNI, Massimo, Giuseppe, Via XX Settembre, 45/A, 20099 Sesto San Giovanni (Milano), IT; GUERRINI, Edoardo, Piazza Del Granaio, 18, 25032 Chiari (Brescia), IT	
(97) 27.12.2023. EP3137619 B 2023/52 EN		(74) AOD MSA IP – MILOJEVIĆ SEKULIĆ ADVOKATI, Karađorđeva 65, 11000 Beograd	
(54) POSTUPAK ENZIMSKE HIDROLIZE LIGNOCELULOZNOG MATERIJALA I FERMENTACIJE ŠEĆERA			
PROCESS FOR ENZYMATIC HYDROLYSIS OF LIGNOCELLULOSIC MATERIAL AND FERMENTATION OF SUGARS			
(73) VERSALIS S.P.A., Piazza Boldrini 1, 20097 San Donato Milanese (MI), IT			
(72) NOORDAM, Bertus, P.O. Box 4, 6100 AA Echt, NL; BEVERS, Loes, Elizabeth, P.O. Box 4, 6100 AA Echt, NL; PARTON, Rudy, Francois, Maria, Jozef, P.O. Box 4, 6100 AA Echt, NL; BERKHOUT, Michael, Petrus, Jozef, P.O. Box 4, 6100 AA Echt, NL			
(74) ŽIVKO MIJATOVIĆ AND PARTNERS DOO BEOGRAD, Studentski trg 4, 11000 Beograd			
(51) <i>C12Q 1/6811</i> (2018.01)	(11) 65228 B1	(51) <i>C22B 1/00</i> (2006.01)	(11) 65192 B1
<i>C12N 15/10</i> (2006.01)		<i>C22B 3/16</i> (2006.01)	
<i>C12N 15/115</i> (2010.01)		<i>C22B 59/00</i> (2006.01)	
<i>C12Q 1/6897</i> (2018.01)		<i>C22B 60/00</i> (2006.01)	
(21) P-2024/0097	(22) 03.08.2017.	(21) P-2024/0119	(22) 13.09.2018.
(30) US 03.08.2016. 201662370599 P		(30) FR 14.09.2017. 1758538	
(86) WO 03.08.2017. PCT/IB2017/001113		(86) WO 13.09.2018. PCT/EP2018/074789	
(87) WO 08.02.2018. WO 2018/025085		(87) WO 21.03.2019. WO 2019/053148	
(96) 03.08.2017. 17790843.1		(96) 13.09.2018. 18769361.9	
(97) 25.10.2023. EP3494229 B 2023/43 EN		(97) 01.11.2023. EP3682039 B 2023/44 FR	
(54) CELULARNI SKRINING VISOKE PROPUSNOSTI ZA APTAMERE		(54) POSTUPAK ZA SELEKTIVNU EKSTRAKCIJU METALA PTEM MEHANIČKE SINTEZE I IZLUŽIVANJA	
HIGH THROUGHPUT CELL-BASED SCREENING FOR APTAMERS		METHOD FOR THE SELECTIVE EXTRACTION OF METALS BY MECHANOSYNTHESIS AND LEACHING	
(73) MEIRAGTX UK II LIMITED, 92 Britannia Walk, London N1 7NQ, GB		(73) UNIVERSITÉ CLAUDE BERNARD LYON 1, 43 Boulevard du 11 Novembre 1918, 69100 Villeurbanne, FR; CENTRE NATIONAL DE LA RECHERCHE SCIENTIFIQUE, 3, rue Michel-Ange, 75016 Paris, FR; INSTITUT NATIONAL DES SCIENCES APPLIQUÉES DE LYON, 20 Avenue Albert Einstein, 69621 Villeurbanne, FR; CPE LYON FORMATION CONTINUE ET RECHERCHE, 43, boulevard du 11 novembre 1918, 69100 Villeurbanne, FR; ECOLE NATIONALE SUPÉRIEURE DE CHIMIE DE MONTPELLIER, 240 Avenue du Professeur Emile	
(72) GUO, Xuecui, 1 Bungtown Road, Cold Spring Harbor, NY 11724, US; FENG, Lei, 1207 Neill Avenue, Bronx, NY 10461, US; FORBES, Alexandria, 14 East 10th Street, Apt. 2, New York, NY 10003, US			
(74) ŽIVKO MIJATOVIĆ AND PARTNERS DOO BEOGRAD, Studentski trg 4, 11000 Beograd			

Jeanbrau, 34090 Montpellier, FR; UNIVERSITÉ DE MONTPELLIER, 163, rue Auguste Broussonnet, 34090 Montpellier, FR
(72) LECLAIRE, Julien, 53 Impasse des Ifs, 69620 Le Bois d'Oingt, FR; SEPTAVAUX, Jean, 9, Champ Vallée, 1348 Ottignies-Louvain-la-Neuve, BE; METRO, Thomas-Xavier, 7 Rue du Roussillon, 34090 Montpellier, FR
(74) ŽIVKOVIĆ, Zoran, Alekse Nenadovića 16, 11000 Beograd

(51) *E01B 3/46* (2006.01) (11) **65206 B1**
(21) **P-2024/0101** (22) 19.03.2021.

(30) FR 19.03.2020. 2002703
(86) WO 19.03.2021. PCT/EP2021/057117
(87) WO 23.09.2021. WO 2021/186048
(96) 19.03.2021. 21713011.1
(97) 01.11.2023. EP4121596 B 2023/44 FR
(54) NOSAČ ZA ŠINE ŽELEZNIČKE PRUGE
SUPPORT FOR RAILWAY TRACK RAILS
(73) BARET, 156 rue Saint-Louis, 08170 Haybes, FR
(72) MOUSSU, Boris, Moulin Lugand - Route de Oignies, 08170 Fumay, FR
(74) ŠUNDERIĆ, Bojan, Terazije 29, 11000 Beograd

(51) *E03D 9/00* (2006.01) (11) **65232 B1**
E03D 9/02 (2006.01)
E03D 9/03 (2006.01)

(21) **P-2024/0146** (22) 15.05.2017.
(30) IT 16.05.2016. UA20163446
(96) 15.05.2017. 17171086.6
(97) 29.11.2023. EP3246477 B 2023/48 EN
(54) UREĐAJ ZA SANITIZACIJU, NAROČITO ZA SANITARIJE I SLIČNO I ODGOVARAJUĆI POSTUPAK ZA PUNJENJE
SANITIZING DEVICE, PARTICULARLY FOR SANITARY FIXTURES AND THE LIKE AND CORRESPONDING METHOD OF FILLING
(73) BOLTON MANITOBA S.P.A., Via Pirelli, 19, 20124 Milano, IT
(72) ALDERUCCIO, Gianni, Via Per Binzago, 96/D, 20832 Desio MB, IT; BAIGUERRA, Gianpaolo, VIA MATTEOTTI, 45H, 20020 Arese MI, IT; BRIGNOLI, Cinzia, PIAZZA TRENTO, 1, 20135 Milano, IT; BIANCHI, Raoul, VIA VAL FORMAZZA, 3, 20811 Cesano Maderno MB, IT; NOVITA', Luciano, Mario, VIA PERTINI, 20090 Segrate MI, IT; PIMAZZONI, Massimiliano, VIA BACH, 44, 21042 Caronno Pertusella VA, IT
(74) ŽIVKOVIĆ, Zoran, Alekse Nenadovića 16, 11000 Beograd

(51) *F16L 41/08* (2006.01) (11) **65174 B1**
(21) **P-2024/0051** (22) 12.02.2020.

(30) IT 25.03.2019. 201900004297
(86) WO 12.02.2020. PCT/IB2020/051113

(87) WO 01.10.2020. WO 2020/194073
(96) 12.02.2020. 20706592.1
(97) 06.12.2023. EP3948047 B 2023/49 EN
(54) MODULARNI PRIKLJUČAK ZA EKSPANZIONE POSUDE
MODULAR FITTING FOR EXPANSION VESSELS
(73) ZILMET SPA, Via del Santo, 242, 35010 Limena (PD), IT
(72) BENETTOLO, Riccardo, C/O Zilmet SPA Via del Santo, 242, 35010 Limena (PD), IT
(74) AOD MSA IP – MILOJEVIĆ SEKULIĆ ADVOKATI, Karadorđeva 65, 11000 Beograd

(51) *F24F 11/62* (2018.01) (11) **65251 B1**
F24F 11/46 (2018.01)
F24F 11/70 (2018.01)
F24F 11/83 (2018.01)

(21) **P-2024/0265** (22) 28.10.2019.
(30) DK 27.11.2018. PA201800921
(96) 28.10.2019. 19205622.4
(97) 13.12.2023. EP3660412 B 2023/50 EN
(54) POSTUPAK ZA KONTROLU DISTRIBUCIJE ENERGIJE U TOPLOTNOJ MREŽI
A METHOD FOR CONTROLLING ENERGY DISTRIBUTION IN A THERMAL NETWORK
(73) DANFOSS A/S, Nordborgvej 81, 6430 Nordborg, DK
(72) VNUCEC, Dusko, c/o Danfoss A/S, Nordborgvej 81, 6430 Nordborg, DK; JUNGIC, Milan, c/o Danfoss A/S, Nordborgvej 81, 6430 Nordborg, DK
(74) ŽIVKO MIJATOVIĆ AND PARTNERS DOO BEOGRAD, Studentski trg 4, 11000 Beograd

(51) *F28F 1/14* (2006.01) (11) **65222 B1**
F24D 3/16 (2006.01)
F24F 5/00 (2006.01)
F28D 1/053 (2006.01)
F28D 21/00 (2006.01)
F28F 1/16 (2006.01)
F28F 1/22 (2006.01)

(21) **P-2024/0223** (22) 14.05.2021.
(96) 14.05.2021. 21173863.8
(97) 29.11.2023. EP4089335 B 2023/48 DE
(54) PLAFONSKI RADIJATOR SA POPREČNIM PRESEKOM U OBLIKU ZVEZDE
CEILING RADIATOR HAVING A STAR-SHAPED CROSS-SECTION
(73) ALLFEST GMBH, Sulzbachstrasse 69, 78554 Aldingen, DE
(72) FLAIG, Hartmut, 78554 Aldingen, DE
(74) ŽIVKO MIJATOVIĆ AND PARTNERS DOO BEOGRAD, Studentski trg 4, 11000 Beograd

(51) **G01B 15/04** (2006.01) (11) **65276 B1**
A01C 1/02 (2006.01)
B33Y 80/00 (2015.01)
G01B 21/04 (2006.01)
G01N 23/046 (2018.01)
G01N 33/00 (2006.01)
(21) **P-2024/0266** (22) 21.07.2022.
(30) DE 23.07.2021. 102021207924
(96) 21.07.2022. 22186269.1
(97) 13.12.2023. EP4123259 B 2023/50 DE
(54) POSTUPAK ZA KONTROLU I/ILI KALIBRIRANJE UREĐAJA IZVEDENOG ZA TRODIMENZIONALNO ISPITIVANJE RENDGENSKIM ZRACIMA SADNICA U RAZLIČITIM FAZAMA RASTA
METHOD FOR MONITORING AND/OR CALIBRATING A DEVICE DESIGNED FOR THREE-DIMENSIONAL X-RAY EXAMINATION OF SEEDLINGS IN DIFFERENT GROWTH PHASES
(73) FRAUNHOFER-GESELLSCHAFT ZUR FÖRDERUNG DER ANGEWANDTEN FORSCHUNG E.V., Hansastraße 27c, 80686 München, DE; STRUBE D&S GMBH, Hauptstr. 1, 38387 Söllingen, DE; WOLFF, Antje, Oeverdieker Weg 32, 23669 Timmendorfer Strand, DE
(72) PORSCH, Felix, 66123 Saarbrücken, DE; WOLFF, Antje, 38387 Söllingen, DE; GELZ, Andreas, 66123 Saarbrücken, DE; GÖTZ, Yvonne, 38387 Söllingen, DE; NEUHOFF, Marc, 38387 Söllingen, DE
(74) ŽIVKOVIĆ, Zoran, Alekse Nenadovića 16, 11000 Beograd

(51) **G02B 1/00** (2006.01) (11) **65216 B1**
B82Y 30/00 (2011.01)
B82Y 40/00 (2011.01)
C01B 32/152 (2017.01)
G02B 5/20 (2006.01)
(21) **P-2024/0208** (22) 12.06.2019.
(86) WO 12.06.2019. PCT/EP2019/065365
(87) WO 17.12.2020. WO 2020/249207
(96) 12.06.2019. 19732287.8
(97) 29.11.2023. EP3983833 B 2023/48 EN
(54) OPTIČKI FILTER ZASNOVAN NA IZVORU SVETLA-KOJI JE SPOJEN SA KVANTNO OGRANIČENIM PROSTOROM ŠUPLJINE
OPTICAL FILTER BASED ON LIGHT-MATTER COUPLING IN QUANTUM-CONFINED CAVITY SPACES
(73) FIELDPOINT (CYPRUS) LIMITED, Oneworld Parkview House, 75 Prodromou Avenue, 2063 Nicosia, CY
(72) KORUGA, Djuro, c/o NanoLab, Dept. Biomedical Engineering, Faculty of Mechanical Engineering, University of Belgrade, Kraljice Marije 16, 11120 Belgrade, RS
(74) POPOVIĆ, Gordana, Takovska 19, 11000 Beograd

(51) **G05D 23/19** (2006.01) (11) **65186 B1**
H05H 1/24 (2006.01)
(21) **P-2024/0201** (22) 23.02.2021.
(96) 23.02.2021. 21382145.7
(97) 29.11.2023. EP4047443 B 2023/48 EN
(54) SISTEM ZA KONTROLU TEMPERATURE TELA
SYSTEM FOR CONTROLLING TEMPERATURE OF A BODY
(73) INSTITUTO NACIONAL DE TECNICA AEROESPACIAL ESTEBAN TERRADAS, Ctra. Ajalvir, p.k. 4, 5, 28850 Torrejon De Ardoz (Madrid), ES
(72) CONESA, TORRES, Antonio, Jesús, 28850 Torrejón de Ardoz, ES; CABRERA, Revuelta, Ángel, 28850 Torrejón de Ardoz, ES; SÁNCHEZ, García, Mario, 28850 Torrejón de Ardoz, ES
(74) ŠUNDERIĆ, Bojan, Terazije 29, 11000 Beograd

(51) **G06K 19/06** (2006.01) (11) **65203 B1**
B42D 25/36 (2014.01)
B42D 25/47 (2014.01)
G06K 19/08 (2006.01)
G09F 3/03 (2006.01)
(21) **P-2024/0078** (22) 17.09.2020.
(30) IT 19.09.2019. 201900016688
(86) WO 17.09.2020. PCT/IB2020/058669
(87) WO 25.03.2021. WO 2021/053574
(96) 17.09.2020. 20789671.3
(97) 25.10.2023. EP4032023 B 2023/43 EN
(54) LEPLJIVA ETIKETA
ADHESIVE LABEL
(73) ISTITUTO POLIGRAFICO E ZECCA DELLO STATO S.p.A., Via Salaria 691, 00138 Roma (RM), IT; FONDAZIONE BRUNO KESSLER, Via Santa Croce, 77, 38122 Trento, IT
(72) GHISA, Giuseppe, Istituto Poligrafico e Zecca dello Stato S.p.A., Piazza Giuseppe Verdi 10, 00198 Roma RM, IT; INFORTUNA, Francesco, Antonio, Istituto Poligrafico e Zecca dello Stato S.p.A., Piazza Verdi 10, 00198 Roma RM, IT; GUMIERO, Andrea, Istituto Poligrafico e Zecca dello Stato S.p.A., Piazza Verdi 10, 00198 Roma RM, IT; CASSE, Gianluigi, Fondazione Bruno Kessler, Via Santa Croce 77, 38122 Trento TN, IT; PUCKER, Georg, Via Spolverine, 72, 38057 Pergine Valsugana TN, IT; LIU, Wei, Fondazione Bruno Kessler, Via Santa Croce 77, 38122 Trento TN, IT
(74) ŠUNDERIĆ, Bojan, Terazije 29, 11000 Beograd

(51) **G06K 19/07** (2006.01) (11) **65181 B1**
(21) **P-2024/0175** (22) 14.04.2021.
(96) 14.04.2021. 21382314.9
(97) 08.11.2023. EP4075334 B 2023/45 EN
(54) METODA ZA BEŽIČNI PRIJEM I PRENOS ELEKTROMAGNETNOG ZRAČENJA I ELEKTRONSKI UREĐAJ ZA NJIH

METHOD FOR WIRELESSLY RECEIVING AND TRANSMITTING ELECTROMAGNETIC RADIATION, AND ELECTRONIC DEVICE THEREFOR
(73) YOCTO TECHNOLOGIES, S.L., C/ Caléndula 95, Edificio O, 1-10, 28109 Alcobendas, Madrid, ES
(72) MORENO, LEVY, DANNY, 28045 Madrid, ES
(74) ŽIVKO MIJATOVIĆ AND PARTNERS DOO BEOGRAD, Studentski trg 4, 11000 Beograd

(51) *G09G 3/00* (2006.01) (11) **65197 B1**
G09F 9/37 (2006.01)

(21) **P-2024/0160** (22) 17.05.2018.

(30) GB 24.04.2018. 201806675

(86) WO 17.05.2018. PCT/GB2018/051341

(87) WO 31.10.2019. WO 2019/207268

(96) 17.05.2018. 18737960.7

(97) 08.11.2023. EP3785254 B 2023/45 EN

(54) **DISPLEJ PANELI I SISTEMI ZA PERZISTENTNOST VIDA (POV)**

PERSISTENCE OF VISION (POV) DISPLAY PANELS AND SYSTEMS

(73) KINO-MO LTD, 11.3.1, the Leather Market, Weston Street, London, SE1 3ER, GB

(72) CHYKEYUK, Kiryl, London, SE1 3ER, GB;

STAVENKA, Artsiom, London, SE1 3ER, GB;

MALINOUSKI, Dzmity, London, SE1 3ER, GB

(74) AOD MSA IP – MILOJEVIĆ SEKULIĆ

ADVOKATI, Karadorđeva 65, 11000 Beograd

(51) *H01Q 7/06* (2006.01) (11) **65275 B1**
G06K 19/077 (2006.01)

H01Q 1/22 (2006.01)

H01Q 1/32 (2006.01)

(21) **P-2024/0264** (22) 03.07.2020.

(30) DE 17.07.2019. 102019210543

(96) 03.07.2020. 20183887.7

(97) 10.01.2024. EP3767748 B 2024/02 DE

(54) **SREDSTVO ZA IDENTIFIKACIJU SISTEMA ZA ZAKLJUČAVANJE**

IDENTIFICATION MEANS FOR LOCKING SYSTEM

(73) AUG. WINKHAUS GMBH & CO. KG,

August-Winkhaus-Strasse 31, 48291 Telgte, DE

(72) BICKERT, Peter, Karl-Leisner-Weg 1, 48291

Telgte, DE; OSTERMANN, Jens, Technische

Entwicklung Zum Winkel 13, 48317 Drensteinfurt, DE;

PAPE, Peter, Westfalenstr. 26, 59192 Bergkamen, DE

(74) ŠUNDERIĆ, Bojan, Terazije 29, 11000 Beograd

(51) *H02G 1/08* (2006.01) (11) **65282 B1**
F16L 55/38 (2006.01)

H02G 1/10 (2006.01)

(21) **P-2024/0289** (22) 12.11.2019.

(30) CH 13.11.2018. 13972018

(86) WO 12.11.2019. PCT/EP2019/081044

(87) WO 22.05.2020. WO 2020/099417

(96) 12.11.2019. 19805194.8

(97) 14.02.2024. EP3881403 B 2024/07 EN

(54) **INSTALACIJA KABLOVA U NIZ KANALA**
INSTALLATION OF CABLES IN AN ARRAY OF DUCTS

(73) PLUMETTAZ HOLDING S.A.,

Route de la Gribannaz 7, 1880 Bex, CH

(72) GRIFFIOEN, Willem, BLAARKOP 26,

2461HJ TER AAR, NL

(74) VLAHOVIĆ, Slobodan, Radoja Dakića 35/32,

11070 Beograd

(51) *H02K 15/04* (2006.01) (11) **65184 B1**

(21) **P-2024/0191** (22) 09.10.2019.

(30) EP 19.10.2018. 18201561

(86) WO 09.10.2019. PCT/EP2019/077371

(87) WO 23.04.2020. WO 2020/078799

(96) 09.10.2019. 19780277.0

(97) 13.12.2023. EP3868006 B 2023/50 EN

(54) **APARAT I POSTUPAK ZA PROIZVODNJU STATORA**

APPARATUS AND METHOD FOR

MANUFACTURING A STATOR

(73) ATOP S.P.A., Strada S. Appiano 8/A,

50028 Barberino Tavarnelle, IT

(72) PONZIO, Massimo, Localita il Caggio di Lano

26A, 53034 Colle Val d' Elsa - Siena, IT; CORBINELLI,

Rubino, Piazza Marzabotto 5 Staggia Senese, 53036

Siena, IT; NOCCIOLINI, Daniele, Piazza N. Mattas 8,

50142 Firenze, IT

(74) ŠUNDERIĆ, Bojan, Terazije 29, 11000 Beograd

(51) *H02K 15/04* (2006.01) (11) **65273 B1**
H02G 1/12 (2006.01)

(21) **P-2024/0262** (22) 14.11.2017.

(30) IT 16.11.2016. 201600115749

(86) WO 14.11.2017. PCT/IB2017/057101

(87) WO 24.05.2018. WO 2018/092022

(96) 14.11.2017. 17817108.8

(97) 10.01.2024. EP3542452 B 2024/02 EN

(54) **POSTUPAK I UREĐAJ ZA PROIZVODNJU STATORA DINAMO-ELEKTRIČNE MAŠINE**

METHOD AND APPARATUS FOR

MANUFACTURING A STATOR OF A DYNAMO-

ELECTRIC MACHINE

(73) ATOP S.P.A., Strada S. Appiano, 8/A,

50028 Barberino Tavarnelle (FI), IT

(72) PONZIO, Massimo, Via San Filippo 19, I-50021

Barberino Val d'Elsa (FI), IT; CORBINELLI, Rubino,

Piazza Marzabotto 5, I-53036 Staggia Senese (SI), IT;

CHESI, Davide, c/o ATOP Strada San Appiano 8/A,

50021 Barberino Val d'Elsa (FI), IT

(74) ŠUNDERIĆ, Bojan, Terazije 29, 11000 Beograd

(51) *H04L 45/121* (2022.01) (11) **65190 B1**
H04L 9/40 (2022.01)
H04L 45/24 (2022.01)
H04W 12/033 (2021.01)
H04W 12/50 (2021.01)
H04W 84/12 (2009.01)
(21) **P-2024/0103** (22) 20.01.2015.
(30) US 27.01.2014. 201414164919
(96) 20.01.2015. 20174067.7
(97) 25.10.2023. EP3751802 B 2023/43 EN
(54) SISTEM I POSTUPAK ZA KOMUNIKACIJU RAVNOPRAVNIH ČLANOVA
SYSTEM AND METHOD FOR PEER TO PEER COMMUNICATION
(73) FASETTO, INC., 4110 N. Scottsdale Road, Suite 315, Scottsdale, AZ 85251, US
(72) CHRISTMAS, Coy, 4110 N. Scottsdale Rd. Suite 315, Scottsdale, AZ 85251, US; MALPASS, Luke, 26 Sutton Avenue, Stoke-on-TrentStaffordshire, ST5 6TB, GB
(74) AOD MSA IP – MILOJEVIĆ SEKULIĆ ADVOKATI, Karadorđeva 65, 11000 Beograd

(51) *H04N 19/126* (2014.01) (11) **65220 B1**
H04N 19/129 (2014.01)
H04N 19/162 (2014.01)
H04N 19/176 (2014.01)
H04N 19/463 (2014.01)
(21) **P-2024/0220** (22) 23.10.2012.
(30) JP 07.11.2011. 2011243942
JP 18.01.2012. 2012008199
JP 14.03.2012. 2012057424
JP 16.04.2012. 2012093113
(96) 23.10.2012. 22171001.5
(97) 06.12.2023. EP4075802 B 2023/49 EN
(54) APARAT ZA KODIRANJE SLIKE, POSTUPAK ZA KODIRANJE SLIKE, APARAT ZA DEKODIRANJE SLIKE, POSTUPAK ZA DEKODIRANJE SLIKE I MEDIJUM ZA SKLADIŠTENJE
IMAGE CODING APPARATUS, IMAGE CODING METHOD, IMAGE DECODING APPARATUS, IMAGE DECODING METHOD, AND STORAGE MEDIUM

(73) CANON KABUSHIKI KAISHA, 30-2, Shimomaruko 3-chome, Ohta-ku, Tokyo 146-8501, JP
(72) SHIMA, Masato, Tokyo, 146-8501, JP
(74) ŽIVKO MIJATOVIĆ AND PARTNERS DOO BEOGRAD, Studentski trg 4, 11000 Beograd

(51) *H04N 19/126* (2014.01) (11) **65236 B1**
H04N 19/129 (2014.01)
H04N 19/162 (2014.01)
H04N 19/176 (2014.01)
H04N 19/463 (2014.01)
(21) **P-2024/0237** (22) 23.10.2012.
(30) JP 07.11.2011. 2011243942
JP 18.01.2012. 2012008199
JP 14.03.2012. 2012057424
JP 16.04.2012. 2012093113
(96) 23.10.2012. 22170999.1
(97) 06.12.2023. EP4075801 B 2023/49 EN
(54) APARAT ZA KODIRANJE SLIKE, POSTUPAK ZA KODIRANJE SLIKE, APARAT ZA DEKODIRANJE SLIKE, POSTUPAK ZA DEKODIRANJE SLIKE I MEDIJUM ZA SKLADIŠTENJE
IMAGE CODING APPARATUS, IMAGE CODING METHOD, IMAGE DECODING APPARATUS, IMAGE DECODING METHOD, AND STORAGE MEDIUM
(73) CANON KABUSHIKI KAISHA, 30-2 SHIMOMARUKO 3-CHOME, OHTA-KU, Tokyo 146-8501, JP
(72) SHIMA, Masato, Tokyo, 146-8501, JP
(74) ŽIVKO MIJATOVIĆ AND PARTNERS DOO BEOGRAD, Studentski trg 4, 11000 Beograd

**ОБЈАВА ПАТЕНАТА У ИЗМЕЊЕНОМ ОБЛИКУ / PUBLICATION OF THE
AMENDED PATENTS**

(51) *A61B 10/00* (2006.01) (11) **58551 B2**
A61B 5/15 (2006.01)
A61B 5/155 (2006.01)
A63H 27/10 (2006.01)
B65B 3/00 (2006.01)
(21) **P-2019/0071** (22) 10.03.2015.
(30) US 07.02.2014. 201461937083 P
US 20.02.2014. 201461942193 P
US 22.09.2014. 201414492487
(96) 10.03.2015. 15158482.8
(97) 17.10.2018. EP3005948 B 2018/42 EN
**(54) UREĐAJ, SISTEM I POSTUPAK ZA
PUNJENJE SUDOVA FLUIDIMA**
APPARATUS, SYSTEM AND METHOD FOR
FILLING CONTAINERS WITH FLUIDS
(73) TINNUS ENTERPRISES, LLC,
3429 18th Street, Plano, TX 75074, US
(72) MALONE, Joshua, 3429 18th Street,
Plano, TX 75074, US
(74) POPOVIĆ, Gordana, Takovska 19, 11000 Beograd

(51) *A61K 47/69* (2017.01) (11) **59801 B2**
A61K 39/00 (2006.01)
(21) **P-2019/1620** (22) 13.08.2014.
(30) US 13.08.2013. 201361865389 P
US 23.08.2013. 201361869279 P
US 04.10.2013. 201361887112 P
(86) WO 13.08.2014. PCT/US2014/050962
(87) WO 19.02.2015. WO 2015/023796
(96) 13.08.2014. 14836306.2
(97) 23.10.2019. EP3033102 B 2019/43 EN
(54) ČESTICE KONJUGOVANE PEPTIDOM
PEPTIDE CONJUGATED PARTICLES
(73) NORTHWESTERN UNIVERSITY,
633 Clark Street, Evanston, IL 60208, US
(72) SHEA, Lonnie D, in care of Northwestern
University 633 Clark Street, Evanston Illinois 60208,
US; MILLER, Stephen D., 633 Clark Street, Evanston
Illinois 60208, US; YAP, Jonathan Woon Teck, in care
of Northwestern University 633 Clark Street, Evanston
Illinois 60208, US; GETTS, Daniel R., 3303 20th Street
N.E., Washington District of Columbia 20018, US;
MCCARTHY, Derrick, in care of Northwestern
University 633 Clark Street, Evanston Illinois 60208, US
(74) ŽIVKOVIĆ, Zoran, Alekse Nenadovića 16,
11000 Beograd

**ПРЕСТАНАК ВАЖНОСТИ РЕГИСТРОВАНОГ ПАТЕНТА / Termination of validity of
Registered Patents**

**Истеком законског рока од 20 година у периоду
16.02.2024. - 15.03.2024. године:**

Патент број **50488** чији је носилац LABORATOIRES SERONO SA, Centre Industriel, 1267 Coinsins, Vaud, CH, престао је да важи дана 11.03.2024. године.

Патент број **52908** чији је носилац AstraZeneca AB, SE 151 85 Södertälje, SE, престао је да важи дана 09.03.2024. године.

Патент број **53118** чији је носилац SUGEN, INC., 235 East 42nd Street, New York, NY 10017, US, престао је да важи дана 27.02.2024. године.

**Због неплаћања таксе за одржавање права у
периоду 16.08.2023. - 15.09.2023. године:**

Патент број **50922** чији је носилац SAUVESTRE, Jean-Claude, 64, rue de la Vallée, F-18230 Saint-Doulchard, FR, престао је да важи дана 10.09.2024. године.

Патент број **51930** чији је носилац WATTBIKE IP LIMITED, Unit 5, Vermont House, South & Wilford Industrial Estate, Ruddington Lane, Nottingham NG11 7HQ, GB, престао је да важи дана 29.08.2023. године.

Патент број **52213** чији је носилац GENENTECH, INC., 1 DNA Way, South San Francisco, CA 94080-4990, US, престао је да важи дана 03.09.2023. године.

Патент број **52324** чији је носилац INDUSTRIJA MESA TOPOLA a.d., Maršala Tita 3, 24300 Ваčka Topola, RS, престао је да важи дана 04.09.2023. године.

Патент број **52328** чији је носилац INDUSTRIJA MESA "TOPOLA" a.d., Maršala Tita 3, 24300 Ваčka Topola, RS, престао је да важи дана 04.09.2023. године.

Патент број **52447** чији је носилац ARRAY BIOPHARMA, INC., 3200 Walnut Street, Boulder, CO 80301, US, престао је да важи дана 18.08.2023. године.

Патент број **52688** чији је носилац CRUCCELL HOLLAND B.V., Archimedesweg 4, 2333 CN Leiden, NL, престао је да важи дана 07.09.2023. године.

Патент број **53419** чији је носилац KYTHERA BIOPHARMACEUTICALS, INC., 27200 West Agoura Road, Suite 200, Calabasas, CA 91301, US, престао је да важи дана 24.08.2023. године.

Патент број **53707** чији је носилац GEOX S.P.A., Via Feltrina Centro, 16, 31044 Montebelluna Località Biadene (Treviso), IT, престао је да важи дана 29.08.2023. године.

Патент број **53814** чији је носилац AMYLIN PHARMACEUTICALS, LLC, 9360 Towne Centre Drive, San Diego, CA 92121, US; ASTRAZENECA PHARMACEUTICALS LP, 1800 Concord Pike, Wilmington, DE, US, престао је да важи дана 19.08.2023. године.

Патент број **54330** чији је носилац KAKEN PHARMACEUTICAL CO., LTD., 28-8, Honkomagome 2-chome, Bunkyo-ku, Tokyo 113-8650, JP, престао је да важи дана 01.09.2023. године.

Патент број **54409** чији је носилац GENENTECH, INC., 1 DNA Way, South San Francisco, CA 94080-4990, US, престао је да важи дана 03.09.2023. године.

Патент број **54834** чији је носилац ASTELLAS PHARMA INC., 3-11, Nihonbashi-Honcho 2-chome Chuo-ku, Tokyo 103-8411, JP, престао је да важи дана 08.09.2023. године.

Патент број **55004** чији је носилац REEMTSMA CIGARETTENFABRIKEN GMBH, Max-Born-Straße 4, 22761 Hamburg, DE, престао је да важи дана 07.09.2023. године.

Патент број **55068** чији је носилац X-TECHNOLOGY SWISS GMBH, Samstagenstrasse 45, 8832 Wollerau, CH, престао је да важи дана 26.08.2023. године.

Патент број **55530** чији је носилац PCI BIOTECH AS, Ullernchausseen 64, 0379 Oslo, NO, престао је да важи дана 17.08.2023. године.

Патент број **55788** чији је носилац MERCK SHARP & DOHME LLC, 126 East Lincoln Avenue, 07065 Rahway, New Jersey, US, престао је да важи дана 30.08.2023. године.

Патент број **56362** чији је носилац ASTRAZENECA AB, 151 85 Södertälje, SE, престао је да важи дана 13.09.2023. године.

Патент број **56380** чији је носилац SELF-SCREEN B.V., Biothof 15 1, 1098 RX Amsterdam, NL, престао је да важи дана 14.09.2023. године.

Патент број **56544** чији је носилац ST. JUDE CHILDREN'S RESEARCH HOSPITAL, 262 Danny Thomas Place, Memphis, TN 38105, US; MMV MEDICINES FOR MALARIA VENTURE, 20 route de Pré-Bois, ICC, 1215 Geneva, CH; RUTGERS, THE STATE UNIVERSITY OF NEW JERSEY, New Brunswick, NJ 08901-1281, US, престао је да важи дана 25.08.2023. године.

Патент број **56630** чији је носилац TORRENT PHARMACEUTICALS LIMITED, Torrent House Off Ashram Road Near Dinesh Hall 380 009 Ahmedabad, Gujarat, IN, престао је да важи дана 01.09.2023. године.

Патент број **56699** чији је носилац LES LABORATOIRES SERVIER, 35, rue de Verdun, 92284 Suresnes Cedex, FR; SHANGHAI INSTITUTE OF PHARMACEUTICAL INDUSTRY, No.1320 West Beijing Road, Jing'an District, Shanghai 200040, CN, престао је да важи дана 12.09.2023. године.

Патент број **56961** чији је носилац SOLIDIAN GMBH, Sigmaringer Straße 150, 72458 Albstadt, DE, престао је да важи дана 04.09.2023. године.

Патент број **57013** чији је носилац COHERUS BIOSCIENCES, INC., 201 Redwood Shores Parkway Suite 200, Redwood City, CA 94065, US, престао је да важи дана 11.09.2023. године.

Патент број **57173** чији је носилац CHEN, Jui-Wen, No.288-48, Zhongzheng Rd., Shulin Dist., New Taipei City, TW; CHEN, Ting-Hao, No.288-48, Zhongzheng Rd., Shulin Dist., New Taipei City, TW, престао је да важи дана 09.09.2023. године.

Патент број **57636** чији је носилац GENENTECH, INC., 1 DNA Way, South San Francisco, CA 94080-4990, US, престао је да важи дана 03.09.2023. године.

Патент број **57898** чији је носилац MESSER AUSTRIA GMBH, Industriestrasse 5, 2352 Gumpoldskirchen, AT, престао је да важи дана 06.09.2023. године.

Патент број **58458** чији је носилац TRIPLE T PURIFICATION LTD., 20 Alon Hatavor Street, P.O. Box 3004, 3088900 Caesarea, IL, престао је да важи дана 25.08.2023. године.

Патент број **58462** чији је носилац SAMUMED, LLC, 9381 Judicial Drive, San Diego, California 92121, US, престао је да важи дана 14.09.2023. године.

Патент број **58781** чији је носилац SENESTECH, INC., 3140 North Caden Court, Suite 1, Flagstaff, AZ 86004, US, престао је да важи дана 24.08.2023. године.

Патент број **58889** чији је носилац TORRENT PHARMACEUTICALS LIMITED, Torrent House, Off Ashram Road, Near Dinesh Hall, Ahmedabad, Gujarat 380009, IN, престао је да важи дана 28.08.2023. године.

Патент број **58997** чији је носилац FAZLAGIĆ, Amira, dr, Stevana Markovića br.3/PR/2N, 11080 Beograd-Zemun, RS, престао је да важи дана 15.09.2023. године.

Патент број **59102** чији је носилац JT INTERNATIONAL SA, 8 rue Kazem Radjavi, 1202 Geneva, CH, престао је да важи дана 24.08.2023. године.

Патент број **59183** чији је носилац SO SPARK LTD., 14 Kaplan St., 46728 Herzlia, IL, престао је да важи дана 19.08.2023. године.

Патент број **59361** чији је носилац NIPPON SHINYAKU CO., LTD., 14, Kisshoin Nishinosho Monguchicho, Minami-ku, Kyoto-shi, Kyoto 601-8550, JP; NATIONAL CENTER OF NEUROLOGY AND PSYCHIATRY, 1-1, Ogawa-Higashi-cho, 4-chome, Kodaira-shi Tokyo 187-8551, JP, престао је да важи дана 01.09.2023. године.

Патент број **59422** чији је носилац EVVA SICHERHEITSTECHNOLOGIE GMBH, Wienerbergstrasse 59-65, 1120 Wien, AT, престао је да важи дана 01.09.2023. године.

Патент број **59628** чији је носилац CLARIANT PRODUKTE (DEUTSCHLAND) GMBH,

Brüningstrasse 50, 65929 Frankfurt am Main, DE, престао је да важи дана 20.08.2023. године.

Патент број **59646** чији је носилац STASZÓR, Roman, Ul. Jedności Narodowej 8, 97-300 Piotrków Trybunalski, PL, престао је да важи дана 25.08.2023. године.

Патент број **59819** чији је носилац ANNIKKI GMBH, Dr. Auner Strasse 20/1, 8074 Raaba-Grambach, AT; NOVOLANA GMBH, Parcelsusweg 1, 8144 Tobelbad, AT, престао је да важи дана 03.09.2023. године.

Патент број **59820** чији је носилац LEONHARD KURZ STIFTUNG & CO. KG, Schwabacher Straße 482, 90763 Fürth, DE, престао је да важи дана 13.09.2023. године.

Патент број **59939** чији је носилац F. HOFFMANN-LA ROCHE AG, Grenzacherstrasse 124, 4070 Basel, CH, престао је да важи дана 26.08.2023. године.

Патент број **60080** чији је носилац IPIERIAN, INC., 951 Gateway Boulevard, South San Francisco, CA 94080, US, престао је да важи дана 16.08.2023. године.

Патент број **60093** чији је носилац ASTRAZENECA AB, 151 85 Södertälje, SE, престао је да важи дана 13.09.2034. године.

Патент број **60120** чији је носилац LEMPKE, Roman, Mariendorfer Damm 212, 12107 Berlin, DE; DREIUCKER, Wolfgang, Waltraudstrasse 21C, 15366 Hönnow, DE; MAGDEBURG, Frank, Am Berge 29, 15366 Hönnow, DE, престао је да важи дана 13.09.2036. године.

Патент број **60226** чији је носилац COHERUS BIOSCIENCES, INC., 201 Redwood Shores Parkway Suite 200, Redwood City, CA 94065, US, престао је да важи дана 07.09.2023. године.

Патент број **60260** чији је носилац TOBLER AG, Langenhagstrasse 48-52, 9424 Rheineck, CH, престао је да важи дана 17.08.2023. године.

Патент број **60305** чији је носилац JANSSEN PHARMACEUTICA NV, Turnhoutseweg 30, 2340 Beerse, BE, престао је да важи дана 04.09.2023. године.

Патент број **60306** чији је носилац SHIMADZU CORPORATION, 1 Nishinokyo-

Kuwabaracho Nakagyo-ku Kyoto-shi, Kyoto 604-8511, JP, престао је да важи дана 22.08.2023. године.

Патент број **60341** чији је носилац KRAIBURG STRAIL GMBH & CO. KG, Göllstrasse 8, 84529 Tittmoning, DE, престао је да важи дана 25.08.2023. године.

Патент број **60408** чији је носилац ACTELION PHARMACEUTICALS LTD, Gewerbestrasse 16, 4123 Allschwil, CH, престао је да важи дана 16.08.2023. године.

Патент број **60448** чији је носилац JIANGSU HENGRUI MEDICINE CO., LTD., No. 7 Kunlunshan Road, Economic and Technological Development Zone, Lianyungang, Jiangsu 222047, CN, престао је да важи дана 24.08.2023. године.

Патент број **60533** чији је носилац CLARIANT PRODUKTE (DEUTSCHLAND) GMBH, Brüningstrasse 50, 65929 Frankfurt am Main, DE, престао је да важи дана 20.08.2023. године.

Патент број **60537** чији је носилац JT INTERNATIONAL S.A., 8, rue Kazem Radjavi, 1202 Geneva, CH, престао је да важи дана 24.08.2023. године.

Патент број **61182** чији је носилац OXURION NV, Gaston Geenslaan 1, 3001 Leuven, BE, престао је да важи дана 20.08.2023. године.

Патент број **61228** чији је носилац MERCK SHARP & DOHME LLC, 126 East Lincoln Avenue, 07065 Rahway, New Jersey, US, престао је да важи дана 19.08.2023. године.

Патент број **61371** чији је носилац REGENERON PHARMACEUTICALS, INC., 777 Old Saw Mill River Road, Tarrytown, NY 10591, US, престао је да важи дана 20.08.2023. године.

Патент број **61595** чији је носилац WI-TRONIX, LLC, 631 East Boughton Road, 240, Bolingbrook, IL 60440, US, престао је да важи дана 10.09.2023. године.

Патент број **61686** чији је носилац PACCOR PACKAGING GMBH, Peter-Müller-Straße 16/16a, 40468 Düsseldorf, DE, престао је да важи дана 18.08.2023. године.

Патент број **61763** чији је носилац NOVARTIS AG, Lichtstrasse 35, 4056 Basel, CH, престао је да важи дана 08.09.2023. године.

Патент број **61805** чији је носилац DREM KFT, Szentendrei út 95, 1033 Budapest, HU, престао је да важи дана 13.09.2023. године.

Патент број **61850** чији је носилац HAAS FOOD EQUIPMENT GMBH, Gerstlgasse 25, 1210 Wien, AT, престао је да важи дана 15.09.2023. године.

Патент број **61899** чији је носилац ABBVIE OVERSEAS S.A R.L., 26 Boulevard Royal, 2449 Luxembourg, LU; GALAPAGOS NV, Generaal De Wittelaan L11/A3, 2800 Mechelen, BE, престао је да важи дана 14.09.2023. године.

Патент број **61932** чији је носилац MERCK PATENT GMBH, Frankfurter Strasse 250, 64293 Darmstadt, DE, престао је да важи дана 15.09.2023. године.

Патент број **62056** чији је носилац RECRO GAINESVILLE LLC, 490 Lapp Road, Malvern, PA 19355, US, престао је да важи дана 12.09.2023. године.

Патент број **62162** чији је носилац KAISER ALUMINUM WARRICK, LLC, 4000 West State Route 66, Newburgh, IN 47630, US, престао је да важи дана 23.08.2023. године.

Патент број **62185** чији је носилац ABBVIE OVERSEAS S.A R.L., 26 Boulevard Royal, 2449 Luxembourg, LU; GALAPAGOS N.V., Generaal de Wittelaan L11 A3, 2800 Mechelen, BE, престао је да важи дана 14.09.2023. године.

Патент број **62190** чији је носилац ABBVIE OVERSEAS S.A R.L., 26 Boulevard Royal, 2449 Luxembourg, LU; GALAPAGOS N.V., Generaal de Wittelaan L11 A3, 2800 Mechelen, BE, престао је да важи дана 14.09.2023. године.

Патент број **62211** чији је носилац JT INTERNATIONAL SA, 8 rue Kazem Radjavi, 1202 Geneva, CH, престао је да важи дана 04.09.2023. године.

Патент број **62299** чији је носилац BAYER AKTIENGESELLSCHAFT, Kaiser-Wilhelm-Allee 1, 51373 Leverkusen, DE; BAYER PHARMA AKTIENGESELLSCHAFT, Müllerstrasse 178, 13353 Berlin, DE, престао је да важи дана 07.09.2023. године.

Патент број **62315** чији је носилац SENESTECH, INC., 3140 North Caden Court, Suite 1,

Flagstaff, AZ 86004, US, престао је да важи дана 24.08.2023. године.

Патент број **62320** чији је носилац JT INTERNATIONAL S.A., 8, rue Kazem Radjavi, 1202 Geneva, CH, престао је да важи дана 24.08.2023. године.

Патент број **62349** чији је носилац SIEMENS MOBILITY GMBH, Otto-Hahn-Ring 6, 81739 München, DE, престао је да важи дана 31.08.2023. године.

Патент број **62384** чији је носилац JT INTERNATIONAL S.A., 8, rue Kazem Radjavi, 1202 Geneva, CH, престао је да важи дана 24.08.2023. године.

Патент број **62631** чији је носилац JIANGSU FASTEN TECHNOLOGY DEVELOPMENT CENTER CO., LTD., No.18 Huate West Road, Shizhuang Industrial Park, Huangtu Town, Jiangyin, Jiangsu 214400, CN; JIANGSU FASTEN SPECIAL STEEL PRODUCTS CO., LTD., No.234 Furong Road, Binjiang Development Zone, Jiangyin, Jiangsu 214400, CN, престао је да важи дана 11.09.2023. године.

Патент број **62835** чији је носилац THE GOODYEAR TIRE & RUBBER COMPANY, 200 Innovation Way, Akron, OH 44316, US, престао је да важи дана 11.09.2023. године.

Патент број **62875** чији је носилац TARIS BIOMEDICAL LLC, 113 Hartwell Ave, Lexington, MA 02421, US, престао је да важи дана 04.09.2023. године.

Патент број **62918** чији је носилац BERHALTER AG, Lindenstrasse 120, 9443 Widnau, CH, престао је да важи дана 30.08.2023. године.

Патент број **63216** чији је носилац AAK AB (PUBL), Skrivaregatan 9, 215 32 Malmö, SE, престао је да важи дана 27.08.2023. године.

Патент број **63758** чији је носилац BOSCHUNG MECATRONIC AG, Aérôpole 108, 1530 Payerne, CH, престао је да важи дана 07.09.2023. године.

Патент број **63895** чији је носилац POMOZINÉ GYARMATHY, AGNES, Présház u.8, 2040 Budaörs, HU, престао је да важи дана 11.09.2023. године.

**ОБЈАВА УПИСАНИХ ПРОМЕНА РЕГИСТРОВАНИХ ПАТЕНАТА / Publications of
Entered Changes of Registered Patents**

16.02.2024. - 15.03.2024. године

Промена имена/адресе

Име или адреса носиоца патента рег.број
55173 промењена је у SANTHERA
PHARMACEUTICALS (SCHWEIZ) AG,
Hohenrainstrasse 24, 4133, Pratteln, CH;

Име или адреса носиоца патента рег.број
56058 промењена је у I4F LICENSING NV,
Industriedijk 19, 2300 Turnhout, BE;

Име или адреса носиоца патента рег.број
56653 промењена је у I4F LICENSING NV,
Industriedijk 19, 2300 Turnhout, BE;

Име или адреса носиоца патента рег.број
60456 промењена је у I4F LICENSING NV,
Industriedijk 19, 2300 Turnhout, BE;

Име или адреса носиоца патента рег.број
60457 промењена је у I4F LICENSING NV,
Industriedijk 19, 2300 Turnhout, BE;

Име или адреса носиоца патента рег.број
60590 промењена је у LIGNUM TECHNOLOGIES
AG, Rütihofstrasse 1, 9052 Niederteufen, CH;

Име или адреса носиоца патента рег.број
60778 промењена је у I4F LICENSING NV,
Industriedijk 19, 2300 Turnhout, BE;

Име или адреса носиоца патента рег.број
61496 промењена је у LIGNUM TECHNOLOGIES
AG, Rütihofstrasse 1, 9052 Niederteufen, CH;

Име или адреса носиоца патента рег.број
61541 промењена је у EPIC GAMES SLOVAKIA
S.R.O., Mlynské nivy 5, 821 09 Bratislava, SK;

Име или адреса носиоца патента рег.број
61620 промењена је у OXFORD BIOTHERAPEUTICS
LTD, SUITE A, SECOND FLOOR, THE
SCHRODINGER BUILDING, HEATLEY ROAD,
OXFORD SCIENCE PARK, OX4 4GE, OXFORD, UK;

Име или адреса носиоца патента рег.број
61736 промењена је у LIGNUM TECHNOLOGIES
AG, Rütihofstrasse 1, 9052 Niederteufen, CH;

Име или адреса носиоца патента рег.број
61738 промењена је у LIGNUM TECHNOLOGIES
AG, Rütihofstrasse 1, 9052 Niederteufen, CH;

Име или адреса носиоца патента рег.број
61948 промењена је у LIGNUM TECHNOLOGIES
AG, Rütihofstrasse 1, 9052 Niederteufen, CH;

Име или адреса носиоца патента рег.број
62676 промењена је у ASTELLAS PHARMA INC., 2-
5-1, Nihonbashi-Honcho, Chuo-ku, Tokyo 103-8411,
JPandMEDIVATION PROSTATE THERAPEUTICS
LLC, 66 Hudson Boulevard East, New York, NY 10001-
2192, US;

Име или адреса носиоца патента рег.број
62968 промењена је у LIGNUM TECHNOLOGIES
AG, Rütihofstrasse 1, 9052 Niederteufen, CH;

Име или адреса носиоца патента рег.број
63369 промењена је у LIGNUM TECHNOLOGIES
AG, Rütihofstrasse 1, 9052 Niederteufen, CH;

Име или адреса носиоца патента рег.број
63443 промењена је у LIGNUM TECHNOLOGIES
AG, Rütihofstrasse 1, 9052 Niederteufen, CH;

Име или адреса носиоца патента рег.број
63445 промењена је у LIGNUM TECHNOLOGIES
AG, Rütihofstrasse 1, 9052 Niederteufen, CH;

Име или адреса носиоца патента рег.број
63460 промењена је у CAC ENGINEERING GMBH,
Augustusbürger Strasse 34, 09111 Chemnitz, DE;

Име или адреса носиоца патента рег.број
63797 промењена је у DS SMITH PACKAGING LTD,
Level 3, 1 Paddington Square, W2 1DL London, GB;

Име или адреса носиоца патента рег.број
64121 промењена је у LIGNUM TECHNOLOGIES
AG, Rütihofstrasse 1, 9052 Niederteufen, CH;

Име или адреса носиоца патента рег.број
64312 промењена је у LIGNUM TECHNOLOGIES
AG, Rütihofstrasse 1, 9052 Niederteufen, CH;

Име или адреса носиоца патента рег.број
64313 промењена је у LIGNUM TECHNOLOGIES
AG, Rütihofstrasse 1, 9052 Niederteufen, CH;

Име или адреса носиоца патента рег.број **64318** промењена је у LIGNUM TECHNOLOGIES AG, Rütihofstrasse 1, 9052 Niederteufen, CH;

Име или адреса носиоца патента рег.број **64341** промењена је у LIGNUM TECHNOLOGIES AG, Rütihofstrasse 1, 9052 Niederteufen, CH;

Име или адреса носиоца патента рег.број **64536** промењена је у LIGNUM TECHNOLOGIES AG, Rütihofstrasse 1, 9052 Niederteufen, CH;

Име или адреса носиоца патента рег.број **64543** промењена је у LIGNUM TECHNOLOGIES AG, Rütihofstrasse 1, 9052 Niederteufen, CH;

Промена пренос права

За патент бр. **52197** извршен је пренос на MSD ITALIA S.r.l., Via Vitorchiano 151, 00189 Rome, ITandMERCK SHARP & DOHME LLC, 126 East Lincoln Avenue, 07065, Rahway, New Jersey, US;

За патент бр. **52534** извршен је пренос на MSD ITALIA S.r.l., Via Vitorchiano 151, 00189 Rome, ITandMERCK SHARP & DOHME LLC, 126 East Lincoln Avenue, 07065, Rahway, New Jersey, US;

За патент бр. **53420** извршен је пренос на MSD ITALIA S.R.L., Via Vitorchiano,151, 00189 Rome, ITandMERCK SHARP & DOHME LLC., 126 East Lincoln Avenue, 07065, Rahway, New Jersey, US;

За патент бр. **55173** извршен је пренос на CHIESI FARMACEUTICI S.P.A., Via Palermo, 26/A, 43122 Parma, IT;

За патент бр. **55883** извршен је пренос на M.S. TECHNOLOGIES LLC, 103 Avenue D, West Point, Iowa 52656, USandBASF AGRICULTURAL SOLUTION SEED US LLC, 100 Park Avenue, Florham Park, 07932, New Jersey, US;

За патент бр. **56154** извршен је пренос на REATA PHARMACEUTICALS HOLDINGS, LLC, 5320 Legacy Drive, Plano, Texas 75024, US;

За патент бр. **56209** извршен је пренос на KOCH SOLUTIONS GMBH, Karl-Koch-Straße 1, 66787, Wadgassen, DE;

За патент бр. **58392** извршен је пренос на REATA PHARMACEUTICALS HOLDINGS, LLC, 5320 Legacy Drive, Plano, Texas 75024, US;

За патент бр. **59438** извршен је пренос на INNOMOTICS GMBH, Vogelweiherstrasse 1-15, 90441 Nürnberg, DE;

За патент бр. **59850** извршен је пренос на REATA PHARMACEUTICALS HOLDINGS, LLC, 5320 Legacy Drive, Plano, Texas 75024, US;

За патент бр. **60449** извршен је пренос на STEELMASTER ENGINEERING A/S, c/o I.B-L Holding A/S, Gersonsvej 7, 2900 Hellerup, DK;

За патент бр. **61011** извршен је пренос на INNOMOTICS GMBH, Vogelweiherstrasse 1-15, 90441 Nürnberg, DE;

За патент бр. **61247** извршен је пренос на EVONIK OXENO GMBH & CO. KG, Paul-Baumann-Strasse 1, 45772 Marl, DE;

За патент бр. **61291** извршен је пренос на KEMPHARM DENMARK A/S, Ole Maaløes Vej 3, 2200, Copenhagen N, DK;

За патент бр. **61541** извршен је пренос на EPIC GAMES SLOVAKIA S.R.O., Eurovea Central 1, Pribinova 4, 811 09 Bratislava, SK;

За патент бр. **61544** извршен је пренос на REATA PHARMACEUTICALS HOLDINGS, LLC, 5320 Legacy Drive, Plano, Texas 75024, US;

За патент бр. **61695** извршен је пренос на METSO OUTOTEC FINLAND OY, Lokomonkatu 3, 33900 Tampere, FI;

За патент бр. **62256** извршен је пренос на TISENTO THERAPEUTICS INC., 245 First Street, Riverview II, 18th Floor, Cambridge, MA 02142, US;

За патент бр. **62521** извршен је пренос на INNOMOTICS GMBH, Vogelweiherstrasse 1-15, 90441 Nürnberg, DE;

За патент бр. **62706** извршен је пренос на KOCH SOLUTIONS GMBH, Karl-Koch-Straße 1, 66787, Wadgassen, DE;

За патент бр. **63303** извршен је пренос на EVONIK OXENO GMBH & CO. KG, Paul-Baumann-Strasse 1, 45772 Marl, DE;

За патент бр. **63354** извршен је пренос на SELECTA BIOTECH SE, Istrijská 6094/20, Bratislava – mestská časť, Devínska Nová Ves 841 07, SK;

B

За патент бр. **63708** извршен је пренос на
INNOMOTICS GMBH, Vogelweiherstrasse 1-15, 90441
Nürnberg, DE;

**ПРОШИРЕНИ ЕВРОПСКИ ПАТЕНТИ И ЕВРОПСКИ ПАТЕНТИ КОЈИ СУ
ОГЛАШЕНИ НИШТАВИМ / Extended European patents and European patents which are
revoked**

од 16.02.2024. до 15.03.2024. године

Европски патент EP2714911 и пријава на којој је он заснован, а који је уписан у Регистар патената под бројем 55605, носиоца GLAXOSMITHKLINE BIOLOGICALS S.A., Rue de l'Institut, 89, 1330 Rixensart, BE, нису имали дејства од почетка.

Европски патент EP2968301 и пријава на којој је он заснован, а који је уписан у Регистар патената под бројем 56202, носиоца ABBVIE INC., 1 North Waukegan Road, North Chicago, IL 60064, US, нису имали дејства од почетка.

Европски патент EP2968434 и пријава на којој је он заснован, а који је уписан у Регистар патената под бројем 56285, носиоца VIROPHARMA BIOLOGICS LLC, 300 Shire Way, Lexington, MA 02421, US, нису имали дејства од почетка.

Европски патент EP2501822 и пријава на којој је он заснован, а који је уписан у Регистар патената под бројем 56484, носиоца E. R. SQUIBB & SONS, L.L.C., Route 206 and Province Line Road, Princeton, NJ 08540, US, нису имали дејства од почетка.

Европски патент EP3010945 и пријава на којој је он заснован, а који је уписан у Регистар патената под бројем 56740, носиоца SYNTHOMER DEUTSCHLAND GMBH, Werrastrasse 10, 45772 Marl, DE, нису имали дејства од почетка.

Европски патент EP2793618 и пријава на којој је он заснован, а који је уписан у Регистар патената под бројем 56884, носиоца THE COCA-COLA COMPANY, One Coca-Cola Plaza, NW, Atlanta, GA 30313, US; PURECIRCLE SDN BHD, PT 23419 Lengkok Teknologi Techpark, Enstek, 71760 Bandar Enstek, Negeri Sembilan, MY, нису имали дејства од почетка.

Европски патент EP2706867 и пријава на којој је он заснован, а који је уписан у Регистар патената под бројем 57364, носиоца OJAH B.V., Cuneraweg 9 c, 4051 CE Ochten, NL, нису имали дејства од почетка.

Европски патент EP2694049 и пријава на којој је он заснован, а који је уписан у Регистар патената под бројем 58064, носиоца GRÜNENTHAL GMBH, Zieglerstrasse 6, 52078 Aachen, DE, нису имали дејства од почетка.

Европски патент EP3348317 и пријава на којој је он заснован, а који је уписан у Регистар патената под бројем 59190, носиоца MGA ENTERTAINMENT, INC., 16380 Roscoe Boulevard, Van Nuys, CA 91406, US, нису имали дејства од почетка.

Европски патент EP2659675 и пријава на којој је он заснован, а који је уписан у Регистар патената под бројем 60712, носиоца DOLBY INTERNATIONAL AB, 77 Sir John Rogerson's Quay, Block C, Grand Canal Docklands, D02 VK60 Dublin, IE, нису имали дејства од почетка.

Европски патент EP2943192 и пријава на којој је он заснован, а који је уписан у Регистар патената под бројем 62076, носиоца ABRAXIS BIOSCIENCE, LLC, 86 Morris Avenue, Summit, NJ 07901, US, нису имали дејства од почетка.

ПАТЕНТИ КОЈИ СУ ОГЛАШЕНИ НИШТАВИМ / Patents which are revoked

од 16.02.2024. до 15.03.2024. године

Патент број **50768** чији је носилац RICHTER
GEDEON NYRT, Gyömrői út 19-21, 1103 Budapest,
HU оглашен је ништавим.

СЕРТИФИКАТ О ДОДАТНОЈ ЗАШТИТИ / Supplementary Protection Certificate

ЗАХТЕВИ ЗА ПРИЗНАЊЕ СЕРТИФИКАТА О ДОДАТНОЈ ЗАШТИТИ / Requests for
the grant of the Supplementary Protection Certificate

(21) SDZ-2024/0001 (11) 2024/0001
(22) 15.1.2024. (13) II
(71) INCYTE HOLDINGS CORPORATION,
1801 Augustine Cut-Off, DE 19803 Wilmington, US
(74) BOGDANOVIĆ, Dejan, Vlajkovićeва 28,
11000 Beograd, RS

(68) 52677
(54) IMIDAZOTRIAZINI I IMIDAZOPIRIMIDINI
КАО INHIBITORI KINAZE
(92) 515-01-02634-22-001 19/09/2023 RS and
515-01-02635-22-001 19/09/2023 RS
(95) KAPMATINIB ILI NJEGOVA FARMACEUTSKI
PRIHVATLJIVA SO

(21) SDZ-2024/0003 (11) 2024/0003
(22) 19.2.2024. (13) II
(71) GENENTECH, INC., 1 DNA Way,
South San Francisco, CA 94080-4490, US
(74) MITROVIĆ, Predrag, Alaska 36, 11080 Beograd, RS

(68) 60443
(54) ANTI-CD3 ANTITELA I POSTUPCI UPOTREBE
(92) 515-01-00770-23-002 12/12/2023 RS and
515-01-00772-23-002 12/12/2023 RS
(95) MOSUNETUZUMAB

(21) SDZ-2024/0004 (11) 2024/0004
(22) 19.2.2024. (13) II
(71) F. HOFFMANN-LA ROCHE AG,
Grenzacherstrasse 124, 4070 Basel, CH
(74) POPOVIĆ, Gordana, Takovska 19, 11000 Beograd, RS
(68) 57704
(54) BISPECIFIČNA ANTI-VEGF/ANTI-ANG-2
ANTITELA I NJIHOVA PRIMENA U LEČENJU
VASKULARNIH BOLESTI OKA
(92) 515-01-05143-22-001 09/10/2023 RS
(95) FARICIMAB

**ПРИЗНАТИ СЕРТИФИКАТИ О ДОДАТНОЈ ЗАШТИТИ / Supplementary Protection
Certificate Granted**

(21) SDZ-2019/0012	(11) 79	(92) 515-01-02742-18-002 18/06/2019 RS;
(22) 13.12.2019.	(13) I2	515-01-02743-18-001 18/06/2019 RS and
(73) EXELIXIS, INC., 1851 Harbor Bay Parkway, Alameda, CA 94502, US		515-01-02744-18-001 18/06/2019 RS
(74) ŽIVKO MIJATOVIĆ AND PARTNERS DOO BEOGRAD, Studentski trg 4, 11000 Beograd, RS		(95) KABOZANTINIB MALAT
(68) 52754		(94) 4 godine 5 meseci 3 dana
(54) MALAT SO N-(4- {[6,7- BIS(METILOKSI)HINOLIN-4-IL]OKSI}FENIL-N'- (4- FLUOROFENIL) CIKLOPROPAN-1,1- DIKARBOKSAMID-a, I NJENI KRISTALNI OBLICI ZA LEČENJE KARCINOMA		

ОБЈАВА УПИСАНИХ ПРОМЕНА ПРИЗНАТИХ СЕРТИФИКАТА О ДОДАТНОЈ ЗАШТИТИ**Промена пренос права**

За сертификат бр. **36** извршен је пренос на
MSD ITALIA S.R.L., Via Vitorchiano 151, 00189
Rome, IT and MERCK SHARP & DOHME LLC, 126
East Lincoln Avenue, 07065, Rahway, New Jersey, US;

МАЛИ ПАТЕНТИ / Petty Patents

(51) *B23Q 37/00* (2006.01) (11) 1805 U1
B23Q 1/42 (2006.01)
(21) P-2023/0055 (22) 03.11.2023.

(54) MULTIFUNKCIONALNA I REKONFIGURABILNA MAŠINA ALATKA ZA BRZU IZRADU PROTOTIPOVA GLODANJEM, LASERSKOM OBRADOM I DODAVANJEM MATERIJALA U POLARNO CILINDRIČNIM KOORDINATAMA
MULTIFUNCTIONAL AND RECONFIGURABLE MACHINE TOOL FOR RAPID PROTOTYPING BY MILLING, LASER PROCESSING, AND ADDITIVE MANUFACTURING USING CYLINDRICAL COORDINATES

(73) VORKAPIĆ, Nikola, Novaka Atanackovića 1, 11273 Beograd-Surčin, RS; SLAVKOVIĆ, Nikola, Stanka Paunovića Veljka 37/13, 11090 Beograd, RS; DIMIĆ, Zoran, Milorada Draškovića 14, 11090 Beograd, RS; VIDAKOVIĆ, Jelena, Mile Dimić 9/28, 11090 Beograd, RS; ŽIVANOVIĆ, Saša, Bulevar Zorana Đinđića 123B/23, 11070 Novi Beograd, RS
(72) ŽIVANOVIĆ, Saša, Bulevar Zorana Đinđića 123B/23, 11070 Novi Beograd, RS; VORKAPIĆ, Nikola, Novaka Atanackovića 1, 11273 Beograd-Surčin, RS; SLAVKOVIĆ, Nikola, Stanka Paunovića Veljka 37/13, 11090 Beograd, RS; DIMIĆ, Zoran, Milorada Draškovića 14, 11090 Beograd, RS; VIDAKOVIĆ, Jelena, Mile Dimić 9/28, 11090 Beograd, RS

(51) *B65G 43/00* (2006.01) (11) 1809 U1
(21) P-2023/0067 (22) 26.12.2023.

(54) INSTALACIJA ZA DALJINSKI NADZOR TRANSPORTNIH VALJAKA
INSTALLATION FOR WIRELESS MONITORING OF CONVEYOR IDLERS

(73) MIŠKOVIĆ, Žarko, Milutina Milankovića 28/99, 11070 Novi Beograd, RS; MITROVIĆ, Radivoje, Šafarikova 6, 11000 Beograd, RS
(72) MIŠKOVIĆ, Žarko, Milutina Milankovića 28/99, 11070 Novi Beograd, RS; MITROVIĆ, Radivoje, Šafarikova 6, 11000 Beograd, RS

(51) *C02F 1/64* (2023.01) (11) 1808 U1
C02F 101/20 (2006.01)
(21) P-2023/0066 (22) 26.12.2023.

(54) UREĐAJ ZA REMEDIJACIONU TEHNIKU NA BAZI NANO-GEOPOLIMERA ZA TRETMAN PODZEMNIH VODA
APPARATUS FOR REMEDIATION TECHNIQUE BASED ON NANO-GEOPOLIMER FOR GROUNDWATER TREATMENT

(73) UNIVERZITET U NOVOM SADU, PRIRODNO-MATEMATIČKI FAKULTET,

Trg Dositeja Obradovića 3, 21000 Novi Sad, RS
(72) GRBA, Nenad, Trg Dositeja Obradovića 3, 21000 Novi Sad, RS; DALMACIJA, Božo, Trg Dositeja Obradovića 3, 21000 Novi Sad, RS; KRČMAR, Dejan, Trg Dositeja Obradovića 3, 21000 Novi Sad, RS; TENODI, Slaven, Trg Dositeja Obradovića 3, 21000 Novi Sad, RS; PANIĆ, Sanja, Bulevar cara Lazara 1, 21000 Novi Sad, RS; PETRONIJEVIĆ, Mirjana, Bulevar cara Lazara 1, 21000 Novi Sad, RS; ŠCIBAN, Marina, Bulevar cara Lazara 1, 21000 Novi Sad, RS; DIETZEL, Martin, Rechbauerstraße 12, Grac, AT; BALDERMANN, Andre, Rechbauerstraße 12, Grac, AT

(51) *G09F 9/00* (2006.01) (11) 1804 U1
B65D 85/62 (2006.01)
G09F 13/20 (2006.01)

(21) P-2023/0046 (22) 06.09.2023.

(54) APARAT ZA EVIDENTIRANJE I PRIKAZ POTROŠNJE ZABELEŽENE NA MERNIM UREĐAJIMA

THE DEVICE FOR RECORDING AND DISPLAYING THE CONSUMPTION RECORDED ON THE MEASURING DEVICES

(73) BABIĆ, Đorđe, Petefi Šandora 149, 21000 Novi Sad, RS

(72) BABIĆ, Đorđe, Petefi Šandora 149, 21000 Novi Sad, RS

(74) LJUBOMIR KLJAJIĆ PR IP SYSTEMS, Oblačića Rada 28, 21000 Novi Sad

(51) *G12B 11/00* (2006.01) (11) 1807 U1
G01N 21/65 (2006.01)

(21) P-2023/0057 (22) 08.11.2023.

(54) ROTIRAJUĆI MULTIFUNKCIONALNI NOSAČ ZA REPRODUCIBILNOST MERENJA RAZLIČITIH ČVRSTIH UZORAKA U RAMANOVOM SPEKTROSKOPIJI
ROTATING MULTIFUNCTIONAL HOLDER FOR REPRODUCIBILITY OF MEASUREMENTS OF VARIOUS SOLID SAMPLES IN RAMAN SPECTROSCOPY

(73) UNIVERZITET U BEOGRADU, INSTITUT ZA FIZIKU BEOGRAD, INSTITUT OD NACIONALNOG ZNAČAJA ZA REPUBLIKU SRBIJU, Pregrevica 118, 11080 Zemun-Beograd, RS

(72) SELAKOVIĆ, Nenad, Raše Plaovića 14/14, 11160 Beograd, RS; HADŽIĆ, Branka, Gandijeva 35a, 11070 Novi Beograd, RS; ĆURČIĆ, Milica, Slobodana Perovića 4/1, 11000 Beograd, RS; MALETIĆ, Dejan,

U

Milutina Milankovića 56/36, 11070 Novi Beograd, RS;
MITRIĆ, Jelena, Koste Dragičevića 36, 11080 Zemun, RS

(51) *H02J 5/00* (2016.01) (11) 1806 U1
H02S 10/00 (2014.01)

(21) P-2024/0001 (22) 10.01.2024.

**(54) ENERGETSKI SISTEM ZA PROIZVODNJU
ELEKTRIČNE ENERGIJE OBNOVLJIVOM
ENERGIJOM**

THE ENERGY SYSTEM FOR ELECTRIC POWER
GENERATION WITH RENEWABLE ENERGY

(73) CVETKOVIĆ, Dragana, Gandijeva 35a/24, 11070
Novi Beograd, RS; CVETKOVIĆ, Danijela, Gandijeva
35a/24, 11070 Novi Beograd, RS

(72) CVETKOVIĆ, Dragana, Gandijeva 35a/24, 11070
Novi Beograd, RS; CVETKOVIĆ, Danijela, Gandijeva
35a/24, 11070 Novi Beograd, RS

**ПРЕСТАНАК ВАЖЕЊА РЕГИСТРОВАНОГ МАЛОГ ПАТЕНТА / Termination of
Validity of Registered Petty Patents**

**Због неплаћања таксе за одржавање права у
периоду од 16.08.2023. - 15.09.2023. године**

Мали патент број **1412** чији је носилац
LALOVIĆ, Komlen, Pohorska 11, 11070 Novi Beograd,
RS, престао је да важи дана 04.09.2023. године.

Мали патент број **1686** чији је носилац
SADŽAKOV, Milana, Milke Grgurove 4c/stan broj 6,
21000 Novi Sad, RS; MARINKOVIĆ, Vladimir dr,
Milke Grgurove 4c/stan broj 6, Novi Sad, RS, престао је
да важи дана 22.08.2023. године.

Мали патент број **1732** чији је носилац
JOVANOVIĆ, Božidar, Slavomira Lazarevića 7, 34000
Kragujevac, RS, престао је да важи дана 07.09.2023.
године.

Мали патент број **1735** чији је носилац
JEVTIĆ, Zoran, Paunova 63, 11040 Beograd, RS,
престао је да важи дана 26.08.2023. године.

ЖИГОВИ / Trademarks

Међународни кодови за идентификацију
библиографских података о жиговима
према - WIPO St. 60

Recommendation concerning
bibliographic data
relating to trademarks - WIPO St. 60

Регистарски број	(111)	Number of the registration
Датум регистрације	(151)	Date of the registration
Очекивани датум престанка важења жига	(181)	Expected expiration date of the registration
Број пријаве	(210)	Number of the application
Датум подношења пријаве	(220)	Date of filing of the application
Подаци о изложбеном праву првенства	(230)	Data concerning exhibitions
Подаци о праву првенства на основу Париске конвенције	(300)	Data relating to priority under the Paris Convention
Датум објаве пријаве жига	(442)	Date of making information available to the public regarding the examined application
Списак роба и услуга према Ничанској класификацији роба и услуга	(511)	List of goods and services according to the Nice Classification of Goods and Service
Изјава подносиоца пријаве да не тражи ексклузивно право за поједине неединствитивне елементе знака	(526)	Disclaimer
Опис фигуративних елемената жига према Бечкој класификацији	(531)	Description of figurative elements of the marks according to the Vienna Classification
Изглед знака	(540)	Reproduction of the mark
Назнака о природи или врсти знака	(550)	Indication relating to the nature or kind of mark
Назначење да се ради о пријави колективног или жига гаранције	(551)	Indication to the effect that the mark is a collective mark, a certification mark or a guarantee mark
Тродимензионални знак	(554)	Indication to the effect that the mark is a collective mark, a certification mark or a guarantee mark
Информација о затраженим бојама на знаку	(591)	Information concerning the colors claimed
Име и адреса пријавиоца или носиоца жига	(730)	Name and address of the applicant or the holder of the registration
Име и адреса пријавиоца	(731)	Name and address of the applicant
Име и адреса носиоца жига	(732)	Name and address of the holder of the registration
Име и адреса пуномоћника	(740)	Name and address of the representative

ОБЈАВА ПРИЈАВА ЖИГОВА / Publication of Trademarks Applications

(210) Ж- 2022-154 (220) 02.02.2022.
(442) 29.03.2024.

(731) **Privredno društvo FLIXaBus DOO Beograd**,
Мажуранићева 29, 11010, Београд, RS
(740) Плавша & Плавша доо Београд, Струмичка 51,
11000, Београд
(540)



(531) 01.05.01; 01.05.23; 26.11.12; 26.11.21; 27.05.11;
27.05.17; 29.01.15

(591) тамно плава, наранџаста, црвена, жута, зелена,
светло плава.

(511) 37 услуге инсталирања и поправљања возила
за превоз путника.

(210) Ж- 2023-410 (220) 14.03.2023.
(442) 29.03.2024.

(731) **Actavis Group PTC ehf**, Reykjavikurvegi 76-78,
Hafnarfjordur IS-220, IS
(740) Живко Мијатовић & Партнерс доо Београд,
Студентски трг 4, 11000, Београд
(540)

MEDIS

(511) 35 оглашавање; пословно управљање;
пословна администрација; канцеларијске услуге у
вези са фармацеутским препаратима.

42 саветовање у области развоја и продаје
фармацеутских препарата и лекова.

44 саветодавне услуге у вези са фармацеутским
препаратима; саветодавне услуге у вези са
фармаколошким препаратима; услуге медицинског и
фармацеутског саветовања; фармацеутски савети.

(210) Ж- 2023-475 (220) 22.03.2023.
(442) 29.03.2024.

(300) BG/N/2022/167541 29.09.2022. BG.
(731) **Euro Games Technology Ltd.**, Maritsa Str. 4,
Vranya-Lozen-Triugulnika, BG-1151 Sofia, BG
(740) Мила Михаиловић, Хиландарска 5/1,
11000, Београд
(540)



(531) 03.07.16; 03.07.24; 04.03.20; 27.03.03; 27.05.01;
27.05.17

(511) 28 машине за игре на срећу; чипови за игре на
срећу; мах-јонг (кинеска игра на срећу); аутомати за
игре (аркадне игре); машине за игре на срећу које се
покрећу убацивањем кованица, новчаницама и
картицама; игре; електронске игре; салонске игре;
чипови за игре; столови за игре; слот машине
[машине за игре]; лцд машине за игре; слот машине
и уређаји за игре; машине за забаву које се покрећу
убацивањем кованица; чипови за рулет; чипови за
покер; чипови и коцкице [опрема за игре]; опрема за
игре на срећу за казина; столови за рулет; точкови за
играње рулета; казино игре; машине за игре на срећу
и машине за забаву, аутоматске и које се покрећу
убацивањем кованица; машине за забаву које се
покрећу убацивањем кованица и/или електронске
машине за забаву које се покрећу убацивањем
кованица са или без могућности добитка; кутије за
машине за забаву које се покрећу убацивањем
кованица, за слот машине и за машине за игре;
електронске или електротехничке машине и апарати
за забаву, машине за игре, машине за забаву које се
покрећу убацивањем кованица; кућишта за машине
за забаву које се покрећу убацивањем кованица,
опрема за игре, машине за игре, машине за игре на
срећу; електропнеуматске и електричне машине за
игре на срећу (слот машине); лутријске игре;
електронске мете за игре и спорт.

37 услуге консултација у вези са инсталацијом,
одржавањем и поправком рачунарског хардвера за
машине за игру; услуге поправке машина и апарата
за игре; услуге уградње, одржавања и поправку
машина за игре.

41 услуге игара на срећу; услуге везане за игре на
срећу; услуге играња игара у забавне сврхе; услуге
казина, игара и игара на срећу; услуге обезбеђивања
опреме за игре на срећу за казина; услуге
обезбеђивања опреме за казина [игре на срећу];
услуге забаве на машинама за игре; услуге
обезбеђивања казино објеката [игре на срећу];
услуге обезбеђивања хала са машинама за игре; услуге
забавних аркадних игара; услуге изнајмљивања
опреме за игре; услуге изнајмљивања машина за
игре; пружање услуга забавних аркадних игара;
услуге изнајмљивања апарата за игре са сликама
воћа; услуге изнајмљивања апарата за репродукцију
звука; услуге обезбеђивања опреме за игре за казина;
услуге обезбеђивања казино објеката; услуге игре на
срећу онлајн; услуге казина, игара и игара на срећу;
услуге везане за рад забавних аркадних игара, онлајн

казина и интернет страница за клађење; услуге лутрије; услуге организације лутрија; услуге онлајн казина; услуге онлајн игара путем мобилних уређаја; услуге пружања онлајн забаве у облику турнира у игри; услуге пружања онлајн информација у области рачунарских игара за забаву; услуге спортског клађења; услуге онлајн спортског клађења.

(210) Ж- 2023-526 (220) 31.03.2023.
(442) 29.03.2024.

(731) **Мина Леђеновић and Јован Јарамаз**,
Лукијана Мусицког 6, 11000, Београд, RS и
Родољуба Чолаковића, Београд, RS
(540)



(531) 03.06.03; 27.05.01; 27.05.02; 27.05.04; 27.05.10;
27.05.17; 29.01.01; 29.01.02; 29.01.03

(591) наранџаста, жута, зелена

(511) 9 софтвери за рачунарске игре, који се могу преузети; софтвери за рачунарске игре, снимљени.

41 услуге игара пружених онлајн са рачунарске мреже.

42 развој видео и рачунарских игара.

(210) Ж- 2023-671 (220) 20.04.2023.
(442) 29.03.2024.

(731) **Klim Arts & Crafts d.o.o. Beograd-Novi Beograd**,
Вајара Живојина Лукића 20, 11077, Нови Београд, RS

(740) Милан Вулић, адвокат,

Булевар краља Александра 26/6, 11000, Београд
(540)



KILIM
ARTS & CRAFTS

(531) 25.07.01; 26.04.12; 26.04.16; 26.04.24; 27.05.01;
27.05.10; 27.05.17

(511) 14 накит и делови за накит нарочито: накит; бижутерија; кутије за накит; саставни делови за традиционални накит; привесци за кључеве у облику плочица; привесци за кључеве од метала; привесци за кључеве од коже; привесци (накит); привесци за кључеве од вештачке коже; привесци за кључеве од

неплеменитих метала; беџеви за ревере од племенитих метала; беџеви од племенитих метала; брошеви; часовничарски и хронометријски инструменти.

16 папир; постери; огласни панони од папира или картона; спајалице за канцеларије; штампалке за оловке; пресе за спајање (канцеларијски реквизити); бележнице, нотеси, албуми; слике; канцеларијска документација; слике (урамљене или неурамљене); оловке; новине; периодичне публикације; атласи; спајалице; подметачи за пивске флаше; улазнице; штампарски блокови; табле за цртање; подлоге (канцеларијски материјал); памфлети; марке, печати; марке, восак за печате; писане или цртане књиге; паус папир; фолије за прецртавање; штампарска слова; нотеси; карте; листови папира; картон; производи од картона; каталози; - књиге са песмама или нотама; фасцикле, омоти за папир; фасцикле; канцеларијски бушачи; књиге; штампарски бројеви и слова; посуде за писма; графити за оловке; канцеларијски омоти; држачи оловака; папири са шаром за отискивање на стаклу; графички отисци; табле за цртање; материјали за цртање; коверте; папир за увијање; кутије за оловке; грбови; штампане фотографије; печати; канцеларијски реквизити; глобуси; посуде за водене боје за уметнике; графичке репродукције; графичке презентације; штампани роковници; дописнице, разгледнице; штампане ствари; штампане публикације; приручници; папир за писање; столњаци од папира; брошуре и књижице; папирна галантерија; канцеларијски прибор; фасцикле; проспекти; магацини; папирне траке; алманаси: календари; кутије од картона или хартије; огласне табле; стоне салвете од папира; подметачи од папира; плакати од папира или картона; висеће рекламе од папира или картона; налепнице (канцеларијске); стрипови; билтени; маркери (писаћи прибор); флајери (леци).

21 кућне и кухињске справе и посуде; посуђе и прибор за јело; стакларија порцелан и грнчарија; чешљеви и сунђери.

24 плетена и ткана роба; завесе; креветски прекривачи; зидна таписерија; столњаци; пресвлаке за столице или део намештаја; пешкири; јастучнице; навлаке; декоративна тканина за постељину; поставе; чаршафи; ћебад за кревете.

25 мушка; женска и дечија гардероба; одевни предмети и обућа са традиционалним мотивима и начином израде; посебно мајице; џемпери; топови; панталоне; мајице кратких рукава; поло мајице; капути; дуксерице; дуксерице са капуљачом; тренерке; шортсеви; блузе; атлет мајице; хаљине; сукње; доњи веш; чарапе; шалови; капе; качкети.

27 ћилими; теписи; простирке; прекривач за зид; прекривачи за подове; тапете; неклизајуће простирке; отирачи; асуре.

28 игре и играчке; спортски артикли који нису обухваћени другим класама; украси за јелку; карте за игру.

(210) Ж- 2023-1073 (220) 13.06.2023.
(442) 29.03.2024.

(731) **Material Exchange Ventures AB**,
c/o Convendum, Birger Jarlsgatan 57A, BOX 16391,
103 27 Stokholm, SE

(740) Александар Угљеваревић, адвокат,
Мите Ружића 36/8, 11000, Београд
(540)



(531) 01.01.25; 24.13.25; 24.17.03; 27.05.01; 27.05.17
(511) 9 оперативни рачунарски програми, снимљени; рачунарски софтвер, снимљени; рачунарски програми, који се могу преузимати; апликације за рачунарске софтвере које се могу преузимати; рачунарске софтверске платформе, снимљене или даунлодоване.

24 транспаренти [банери] од текстила или пластике; платна, тканине; текстилни материјал; памучне тканине.

35 услуге агенција за пружање пословних информација; презентација робе; непосредно оглашавање путем поште; дистрибуција узорака; истраживање тржишта; оглашавање; маркетиншка истраживања; организовање изложби за привредне или рекламне потребе; рекламирање слањем наруџбеница; прикупљање информација у компјутерске базе података; онлајн рекламирање на рачунарској мрежи; прикупљање статистичких података; маркетинг; пружање комерцијалних и пословних контакт информација; услуге посредовања у трговини; преговарање и закључивање пословних трансакција за трећа лица; пружање пословних информација путем веб страница; обезбеђивање онлајн тржишта за купце и продавце роба и услуга; састављање пописа информација за комерцијалне и рекламне сврхе; услуге праћења конкуренције; услуге праћења тржишта; циљни маркетинг; маркетинг у оквиру издавања софтвера; проналажење потенцијалних купаца за друге.

42 тестирање текстила; изнајмљивање рачунарског софтвера; истраживање и развој нових производа за друге; одржавање рачунарског софтвера; анализе рачунарских система; засејавање облака; саветовање у области рачунарског софтвера; саветовање у вези са штедњом енергије; научно истраживање у области заштите животне средине; дигитализација докумената [скенирање]; пружање научних информација, савета и консултација које се односе на

смањење емисије угљеника; процењивање квалитета вуне; софтвер у виду сервиса [саас]; чување резервне копије података ван мреже; пружање информација у вези са рачунарским технологијама и програмирањем путем веб страница; надгледање рачунарских система ради откривања неовлашћеног приступа или повреде података; развој софтвера у оквиру издавања софтвера; платформа као услуга [паас]; развој рачунарских платформи; услуге провере аутентичности корисника технологијом за трансакције е-трговања; писање рачунарских кодова; истраживање у области технологије вештачке интелигенције; услуге софтверског инжењеринга за обраду података; пружање научних информација, савета и консултација у вези са нултом нето стопом емисија.

(210) Ж- 2023-1508 (220) 16.08.2023.
(442) 29.03.2024.

(731) **Mona Fashion d.o.o. Beograd-Stari Grad**,
Драчка 3, 11000, Београд, RS
(540)

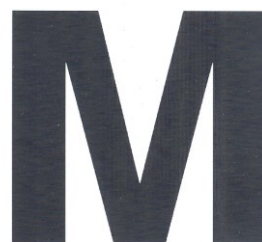

(531) 27.05.01; 27.05.17; 27.05.21

(511) 18 актен ташне; велике путне торбе од тврде коже; држачи за визит-карте у облику новчаника; држачи за кованице у облику новчаника; држачи за новчанице у виду новчаника; држачи картица [новчаници].животињске коже и крзна; животињска кожа; кожне актовке; кожне торбе; кожне футроле; кожни каишеви; кожни новчаници; кожни ремени за ношење преко рамена; кишобрани; џепни новчаници; руксаци; ранчеви; мушке ручне торбе; кофери; футроле за кључеве; кожне траке.

(210) Ж- 2023-1517 (220) 18.08.2023.
(442) 29.03.2024.

(731) **Предузеће за телекомуникације "Телеком Србија" акционарско друштво Београд**,
Таковска 2, 11000, Београд, RS
(540)



(531) 21.01.15; 26.04.06; 26.04.22; 26.04.24; 27.05.01; 27.05.24

(591) СМЈК Location 1 (30%) 0,100,80,0 Location 2 (58%) 21,100,73,10 Location 3(100%) 15,100,15,0 RGB Location 1 (30%) 237,26,59 Location2 (58%) 181,31,64 Location 3(100%) 208,21,125

(511) 9 апликације за рачунарске софтвере које се могу преузимати; апликације за паметне уређаје које се могу преузимати.

35 продукција програма телевизијске продаје; дистрибуција рекламног материјала; дистрибуција рекламног садржаја путем интернета; производња и дистрибуција радио и телевизијских реклама; пружање корисничких оцена у комерцијалне или рекламне сврхе; пружање корисничких прегледа у комерцијалне или рекламне сврхе.

38 телекомуникације; емитовање и пренос телевизијског програма; емитовање кабловске телевизије; емитовање филмова и телевизијског садржаја; мултимедијално емитовање путем интернета; пренос и дистрибуција података путем глобалне рачунарске мреже; пренос и дистрибуција података или аудио-визуелних слика путем глобалне рачунарске мреже или интернета; аудио, видео и мултимедијско емитовање садржаја путем интернета и других комуникацијских мрежа; услуге новинских агенција; дистрибуција канала.

41 позоришна продукција; продукција музике; продукција представе; продукција радио и телевизијских програма; продукција серијског садржаја; продукција тв садржаја; пружање корисничких оцена у забавне и културне сврхе; дистрибуција филмова; дистрибуција тв садржаја; продукција и дистрибуција телевизијских квизова; продукција и дистрибуција музичких, филмских и видео снимака; дистрибуција тв програма системима кабловске телевизије; снимање, продукција и дистрибуција кинематографских, видео и аудио снимака, радио и телевизијских програма.

42 пружање корисничких услуга аутентификације коришћењем технологије јединствене пријаве за мрежне софтверске апликације; дизајн и развој софтвера и хардвера за обраду и дистрибуцију мултимедијског садржаја; омогућавање привременог коришћења софтвера који се не може преузети како би се омогућило дељење мултимедијског садржаја и коментара међу корисницима; дистрибуција корисничких апликација.

(210) Ж- 2023-1688 (220) 08.09.2023.
(442) 29.03.2024.

(731) Стефан Дујовић, Рачког 84, Петроварадин, RS
(740) Бојан Мирковић, адвокат, Стражиловска 4/2, 21000, Нови Сад

(540)



(531) 26.04.22; 26.04.24; 27.05.01; 27.05.10; 27.05.21; 27.05.24; 27.07.01; 29.01.02; 29.01.06

(591) бела, златна.

(511) 33 алкохолна пића изузев пива; алкохолни препарати за прављење напитака.

(210) Ж- 2023-1723 (220) 19.09.2023.
(442) 29.03.2024.

(731) COMPAGNIE GENERALE DES
ETABLISSEMENTS MICHELIN, 23, Place des
Carmes-Déchaux, 63000 CLERMONT-FERRAND, FR
(740) Живко Мијатовић & Партнерс доо Београд,
Студентски трг 4, 11000, Београд
(540)



(531) 05.05.20; 05.05.21; 05.05.24

(511) 9 мултимедијалне публикације у електронском облику које се могу преузети; књиге, часописи, периодичне публикације, водичи, информативни водичи, гастрономски водичи, кратке вести (њузфлешови), рецензије, све које се могу преузети, у електронском облику; апликације које се могу преузети за коришћење са мобилним уређајима, таблет рачунарима и рачунарима; софтвер за видео игре; награде (публикације) у дигиталном формату; награде (сертификати) у дигиталном формату, све наведено из области кулинарства, гастрономије, ресторана и угоститељства.

16 штампане и картонске ствари, наиме новине, часописи, периодичне публикације, књиге, аутокарте и туристичке мапе, туристички и путни водичи, гастрономски водичи, штампане награде; лепљиве награде; штампани сертификати за награде, све наведено из области кулинарства, гастрономије, ресторана и угоститељства.

35 организовање и вођење изложби, конференција, догађаја, презентација у пословне и рекламне сврхе; промовисање роба и услуга других у области гастрономије и ресторана.

41 организовање и вођење догађаја, изложби, конференција, догађаја и презентација у културне или образовне сврхе; организовање доделе награда; омогућавање коришћења електронских публикација, које се не могу преузимати; телевизијска забава, све наведено из области кулинарства, гастрономије, ресторана и угоститељства.

42 услуге контроле, инспекције и сертификације квалитета ресторана.

43 пружање информација у вези са туризмом (ресторанима), кулинарством, гастрономијом, ресторанима и угоститељством (храна и алкохолна и безалкохолна пића); пружање информација и/или података из области кулинарства, гастрономије, ресторана и угоститељства; пружање информација и/или рачунарских података из области туризма (ресторана) и гастрономије; услуге резервације ресторана; давање рецензија у вези са услугама ресторана и барова; оцењивање ресторана; услуге ресторана.

(210) Ж- 2023-1725

(220) 19.09.2023.

(442) 29.03.2024.

(731) **Јелена Милојковић,**

Марка Челебоновића 33/5/23, 11070, Београд, RS

(740) Александра Видић, Церска 84, 11000, Београд

(540)

OSIGURAJ SE ČOVEČE

(511) 16 хартија и картон; штампане ствари; канцеларијски материјал и канцеларијски прибор; материјали за обуку и наставу.

28 игре, играчке и предмети за игру.

(210) Ж- 2023-1786

(220) 29.09.2023.

(442) 29.03.2024.

(731) **ITEL TECHNOLOGY LIMITED**, FLAT N, 16/F.,
BLOCK B, UNIVERSAL INDUSTRIAL CENTRE,
19-25 SHAN MEI STREET, FOTAN, NEW
TERRITORIES, HONG KONG, HK

(740) Митровић Предраг, Аласка 36, 11080, Београд

(540)



(531) 26.01.02; 26.01.18; 26.01.24; 27.05.01; 27.05.17;
27.05.24

(511) 7 млинови за месо (механички); динамо за бицикле; усисивачи за прашину; машине за прање судова; машине за пеглање; миксери, електрични; млинови за кафу, којима се не управља ручно; мешалице, електричне, за кућну употребу; кухињске

машине, електричне; пресе за воће, електричне, за употребу у домаћинству; машине за прање веша; машине за мешање; млинови за употребу у домаћинству, којима се не управља ручно; брисачи електрични, за кућну употребу; машине и апарати за чишћење, електрични; машине за мешање, мешалице; дробилице отпада; машине и апарати за шампонирање тепиха, електрични; машине за прање под високим притиском; подни парочистачи; машине за вађење корова; електрични уређаји за вакумирање хране, за употребу у домаћинству; машине за гуљење воћа; ручни усисивачи; усправни усисивачи; усисивачи за аутомобиле; електрични соковници за воће; четке за чишћење као делови машина; роботи за чишћење; машине за прање подова; парни чистачи, електрични; електрични уређаји за прављење пане за кафу; роботи за чишћење базена; прерађивачи хране, електрични; машине за чишћење које раде са и на високим температурама; машине за прање тепиха; машине за прање под притиском.

9 мобилни телефони; батерије, електричне; пуњачи за батерије; кутије за звучнике; опрема за телефонирање слободних руку [хендс фри]; контакти за електричне линије; каблови за пренос података; уређаји који су рачунарска меморија; слушалице које се стављају на главу; слушалице које се стављају у уши; видео екрани; фотографска камера; индикатори за количину; индуктори [за струју]; сигнални панели, светлећи или механички; полупроводничке плочице за израду интегрисаних кола; ноутбук рачунари; усьб прикључци; таблет рачунари; акустичне мембране; телевизијски апарати; dvd плејери; преносиви мултимедијални читачи, плејери; пројектни екрани; видео пројектори; апарати за пројекцију, пројектори; трансформатори [за струју]; микрофони; компакт диск плејери; дигитални рамови за фотографије; звучници; лаптоп рачунари; аудио и видео снимачи; монитори [компјутерска опрема]; телевизијски декодери (set-top box); камкодери; антене; електричне браве; електрична звонца за врата; фотонапонске ћелије и модули; слушалице за мобилне уређаје; блутут (бежичне) слушалице; паметни сатови [апарати за обраду података]; меморијске картице; апарати за даљинско управљање; грамофони; интерактивни терминали са екранима осетљивим на додир; електронске интерактивне табле; електро-динамички апарат за даљинско управљање сигнаlima; постоља прилагођена лаптоповима; кућишта прилагођена рачунарима; рачунарски периферни уређаји; електронске оловке [за видео-дисплеје]; читачи електронских књига; апарати за надзор, осим за медицинске сврхе; штампачи за употребу са рачунарима; рачунарски софтвер; софтвер за мобилне телефоне; заштитне фолије прилагођене екранима мобилних телефона; заштитне фолије за екране телефона; заштитне фолије прилагођене екранима паметних телефона; футроле за паметне телефоне; маске за паметне

телефоне; оловке за додирне екране; заштитне фолије прилагођене екранима компјутера; заштитне фолије прилагођене екранима за таблет рачунаре; заштитне фолије прилагођене екранима за лаптопове; заштитне фолије прилагођене екранима за електронске речнике; заштитне фолије прилагођене екранима за медија плејере; штитници екрана од каљеног стакла посебно прилагођени за камере; екрани осетљиви на додир; држачи звона за мобилни телефон; држачи за паметне телефоне; уређаји за праћење активности који се могу носити; апарат за обраду података; преносиви рачунари; паметни телефони у облику сата; мрежни рутери; веб камере; usb пуњачи; пуњачи батерија на соларни погон; соларне батерије; соларни панели за производњу електричне енергије; фотонапонски апарати и инсталације за производњу соларне електричне енергије; књиге за децу која се могу преузети; наочаре за децу; флексибилни равни екрани за рачунаре; прекривачи за таблет рачунаре; заштитне футроле за таблет рачунаре; постоља прилагођена таблет рачунарима; екрани са равним екраном; пуњачи батерија за таблет рачунаре; прекидачи, електрични; прекидачи струјних кола; заштитници од пре-напона; адаптери за електричне утикаче; електричне утичнице; електрични утикачи; регулатори светла електрични; пригушивачи светла; каблови, електрични; електричне кутије са прекидачима; разводне кутије [за струју]; спојнице, електричне; стабилизатори напона; заштитници од пренапона; електричне инсталације за даљинско управљање индустријским операцијама; електричне утичнице; миш [компјутерски периферни уређај]; електрични каблови за пуњаче; пуњачи за паметне телефоне; мобилна напајање; паметни звучници; паметни сатови за децу; паметне наруквице; жице, електричне; паметни телефони; светлеће диоде [led].
11 диоде које емитују светло [led] као апарати за осветљавање; зидна осветљења; led светиљке; led свећа; диоде које емитују светло [led] као пејзажно осветљење; стоне лампе; соларне лампе; плафонске сијалице с усмереним светлом; светиљке за усмерену расвету [спот светиљке]; рефлектори; апарати за осветљавање; сијалице за расвету; електричне сијалице; улична осветљења; електричне батеријске лампе; микроталасне пећнице [апарати за кување]; расхладни ормари; замрзивачи; машине и апарати за лед; фрижидери; грејни и расхладни апарати за точење топлих и хладних напитака; вентилатори [за климатизацију]; фенови за косу; филтери за пијаћу воду; апарати за печење; чајници, електрични; машине за печење хлеба; електричне плоче за кување; електричне пећнице; фритезе на врућ ваздух; клима уређаји; термо посуде, електричне; шпорети; гасни горионици; грејачи воде; апарати за хлађење ваздуха; уређаји за подгревање ваздуха; исушивачи ваздуха; апарати за грејање; кухињске справе, електричне; електрични фенови, за личну употребу;

јединице уређаја за климатизацију; апарати и машине за пречишћавање ваздуха; машине за кафу, електричне; филтери за кафу, електрични; справе за пржење кафе; фритезе, електричне; инсталације за пречишћавање воде; апарати и машине за пречишћавање воде; овлаживачи ваздуха; диоде које емитују светло (led) као светиљке; светлосне траке; панелно осветљење; електрични цепни грејачи за грејање руку; апарати за печење; електрични вентилатори за уређаје за климатизацију; радијатори, електрични; грејалице које се користе на отвореном простору; електрични унутрашњи роштиљи; електрични вентилатори за грејање.

(210) Ж- 2023-1868

(220) 12.10.2023.

(442) 29.03.2024.

(731) **Tisacoop DOO**, Пут Народних хероја 6,
24420, Кањижа, RS

(540)



(531) 26.04.18; 26.04.24; 26.11.02; 26.11.13; 27.05.01;
27.05.24; 29.01.01; 29.01.02; 29.01.06

(591) бела, црвена, златна

(511) 29 риба, желеи, џемови, компоти; јаја.

31 сирови и непрерађени пољопривредни, аквакултурни, хортикултурни и шумарски производи; сирово и непрерађено зрнелвље и семење; свеже воће и поврће, свеже зачинско биље; природне биљке и цвеће; цветне луковице, саднице и семе за садњу; живе животиње; храна и пиће за животиње; слад.

(210) Ж- 2023-1870

(220) 12.10.2023.

(442) 29.03.2024.

(731) **Tisacoop DOO**, Пут Народних хероја 6,
24420, Кањижа, RS

(540)

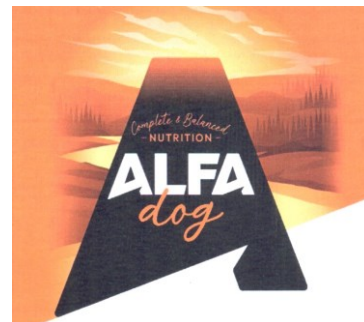

(531) 06.03.14; 25.01.01; 25.12.01; 26.04.11; 27.05.01; 27.05.09; 27.05.10; 27.05.17; 27.05.21; 29.01.01; 29.01.06; 29.01.08

(511) 29 месо, живина и дивљач; месни екстракти; конзервисано, замрзнуто, сушено и кувано воће и поврће; желеи, џемови, компоти; јаја; млеко, сир, путер, јогурт и други млечни производи; уља и масти за исхрану.

31 сирови и непрерађени пољопривредни, аквакултурни, хортикултурни и шумарски производи; сирово и непрерађено зрнење и семење; свеже воће и поврће, свеже зачинско биље; природне биљке и цвеће; цветне луковице, саднице и семе за садњу; живе животиње; храна и пиће за животиње; слад.

(210) Ж- 2023-1979 (220) 27.10.2023.
(442) 29.03.2024.

(300) 018931903 29.09.2023. ЕМ.

(731) **Shulton, Inc.**, One Procter & Gamble Plaza,
Cincinnati, Ohio 45202, US

(740) Богдановић Дејан, Влајковићева 28,
11000, Београд

(540)

GENTLEMAN'S SPICES

(511) 3 дезодоранси и антиперспиранти; козметички препарати; купке за тело; спрејеви за тело; мирисне водиче за тело; тоалетни препарати.

(210) Ж- 2023-2022 (220) 03.11.2023.
(442) 29.03.2024.

(731) "**Дијамант**" Друштво са ограниченом одговорношћу за производњу уља, масти и маргарина Зрењанин, Темишварски друм 14,
23000, Зрењанин, RS

(540)

(531) 24.17.04; 27.05.01; 27.05.17; 29.01.03

(591) зелена (7731 ц)

(511) 29 месо, риба, живина и дивљач; месни екстракти; конзервисано, замрзнуто, сушено и кувано воће и поврће; желеи, џемови, компоти; јаја; млеко, сир, путер, јогурт и други млечни производи; уља и масти за исхрану.

30 чај, какао и њихове замене; пиринач, тестенина и резанци; тапиока и саго; брашно и производи од житарица; хлеб, пецива и кондиторски производи;

чоколада; сладоледи, сорбеи и други јестиви лед; шећер, мед, меласа; квасац, прахак за пециво; со, додаци јелима, зачини, конзервисано зачинско биље; сирће, сосови и други додаци јелу; лед (замрзнута вода).

(210) Ж- 2023-2066 (220) 09.11.2023.
(442) 29.03.2024.

(731) **Влада, Генерални секретаријат Владе,**
Немањина 11, 11000, Београд, RS

(540)



(531) 21.01.14; 26.01.03; 26.02.03; 26.02.05; 26.13.01; 27.05.01; 27.05.10; 27.05.17; 27.07.01; 27.07.17; 29.01.15

(591) розе, плава, љубичаста, наранџаста, жута, зелена, маслинасто зелена, црна

(511) 6 бисте од обичних метала; бројеви и слова, од обичних метала, изузев штампаних; јарболи за заставе [конструкције] од метала; амблеми за возила, метални; грађевине од метала; делови од метала за грађевине; дугмад од метала; звона; индентификационе плочице од метала; кабине са звучном изолацијом, преносиве, од метала; кабине од метала; уметничка дела од бронзе; уметничка дела од обичних метала; украсне лајсне у грађевинарству, металне; украсне лајсне од метала за грађевинарство; фигурине од обичних метала; споменици од метала.

9 апарати за пројекцију, пројектори; апарати за репродуковање звука; апарати за снимање звука; апликације за рачунарске софтвере које се могу преузимати; аудио и видео пријемници; дигитални рамови за фотографије; кутије посебно направљене за фотографске апарате и инструменте; навлаке за паметне телефоне; наочаре за сунце; преносиви пуњачи; преносиви звучници; преносиви мултимедијални читачи, плејери; пројектни екрани; пројектори слајдова; пуњачи батерија; софтвери за рачунарске игре, који се могу преузети; спортске пиштаљке; спортски штитници за уста; спортске наочаре; штитници главе за спорт; магнети.

14 бижутерија; беџеви од племенитих метала; бакарни жетони; бисте од племенитих метала; бројанице; бројчаници [часовничарство]; брошеви [накић]; будилници; везице за кључеве; главни сатови; дијаманти; драго камење; дугмад за манжетне; злато, непрерађено или углачано; златни конач [накић]; игле за кравату; етикете од драгоцених метала које се пришивају на одећу; игле

[накит]; казальке за зидне сатове; копче за накит; кутије за излагање накита; кутије за излагање сатова; кутије за накит; кутије од племенитих метала; кућишта за часовнике; наруквице [накит]; нити од племенитих метала, накит; огрлице [накит]; привесци за кључеве [прстенови за кључеве са ситним украсима или украсним привесцима]; привесци за кључеве са јо-јо ефектом увлачења; привесци [накит]; прстење [накит]; статуе од племенитих метала; торбице за накит; фигурине од драгоцених метала; уметничка дела од племенитих метала; шнале за кравате; украсне игле-накит за шешире; сребрни конач [накит].

15 гудала за музичке инструменте; апарат за окретање нотних листова.

16 бедеви са именом [канцеларијски прибор]; блокови за цртање; држачи оловака; држачи печата; држачи списка, докумената [канцеларијски прибор]; етикете од папира или картона; жигови [печати]; резачи за оловке, електронски и неелектронски; заставе од папира; заштитне корице за књиге; индексне карте [канцеларијске]; индекс регистри; индиго папир за умножаваче; јастучићи за печате; јастучићи за мастило; јо јо држачи картица са именом [канцеларијски прибор]; календари; картон; картонске кутије за шешире; књиге са песмама или нотама; коверте; колекционарске сличице, за размену, које нису за играње; комплети за цртање; оловке; папирне или картонске кутије; подметачи за сто од папира; подметачи за чаше од папира; подлоге за писање; подне налепнице; подупирачи за књиге; портикле од папира; производи за брисање; светлећи папир; спајалице; транспаренти [банери] од папира; улазнице; формулари [штампани]; фотографије [штампане]; цртежи, скице; школска опрема [свеске и прибор за писање]; штампане публикације; штампани материјал [висока штампа]; штампани роковници.

18 актен ташне; актовке; вештачка кожа од отпадног материјала из коже и дрвета; дршке за кишобране; етикете од коже; женске ташне; животињска кожа; кишобрани; кожне траке; кожни каишеви; козметичке торбице, празне; компресоване торбе прилагођене за пртљаг; кофери са точкићима; мали кофери; новчаници од плетеног метала за кованице; несесери, празни; обручи за кишобране; огрлице за животиње; одећа за кућне љубимце; ознаке за пртљаг; организатори за кофере; повоци од коже; путне торбе за одећу; путне торбе; путни комплети [кожна роба]; ручке за штапове за ходање; ручне торбице; торбе [коверте, кесе] од коже за паковање; футроле за кључеве; футроле за кредитне картице [новчаници]; футроле од коже или вештачке коже; цепни новчаници; школске торбе; штапови за пешачење; штапови за планинарење; штапови за ходање; кутије за визит карте.

19 грађевински панели, неметални; гредице [столарија]; јарболи за заставе [конструкције], неметални; јарболи [стубови], неметални; кабине, неметалне; кабине са звучном изолацијом, преносиве, неметалне; калупи за украсне рељефне венце, неметални; неметалне зидне оплате, за грађевинарство; оквири грађевинских конструкција, неметални; сајамске кућице; светлеће коцке за поплочавање; статуе од камена, бетона или мермера; фигурине од камена, бетона или мермера.

25 аскот кравате; блузе, кошуље; беретке; везена одећа; визири, штитници од сунца као покривала за главу; глежњаче; готова, конфекцијска одећа; грејачи за врат; грејачи ногу; дресови [одећа]; ешарпе као одећа; женске чарапе; заштитне мајице за водене спортове [rash guards]; јакне [одећа]; кабанице [одећа]; капе за купање; конфекцијска постава [делови одеће]; крагне [одећа]; кравате; костими за маскембале; мајице; мале капе уз главу; манжетне; мараме за главу; мараме, шалови; маске за спавање; папирни шешири [одећа]; пагуче за купатило; покривала за главу; портикле, које нису од папира; рукавице за бициклисте; рукавице за скијање; шалови; шешири; цепне мараме; џемпери.

28 акционе фугурице за играње; анти-стрес играчке; апарати за аркадне видео игре; апарати за игре; бејзбол рукавице; билијарски штапови; бумеранзи; возила играчке; дечије кућице за игру; дронави [играчке]; жетони за игре; змајеви; звечке [играчке]; играчке; игре; карте за игру; картице за гребане за игре на срећу; кликери за игру; конфете; коцкице; коцке [играчке]; кревети за лутке; лоптице за бадминтон; лопте за игру; лопте за билијар; лутке; мајоничарски прибор; љуљашке; макете играчке; маске [играчке]; пикадо; пињата; пластелин за игру; плишане играчке; плишане играчке са прикаченим ћебенцетом; пуњене играчке; роботи играчке; ролери; ролшусе [котуралке]; собе за лутке; тегови за вежбање; тениске мреже; тобогани [играчке]; фигуре играчке; чигре; шаховске табле; шах.

35 ажурирање и одржавање информација у регистрима; ажурирање и одржавање податка у рачунарским базама података; ажурирање огласних материјала; анализе трошкова и цене коштања; изнајмљивање билборда [панео за рекламирање]; изнајмљивање времена за рекламирање у средствима комуникације; изнајмљивање продајних штандова; испитивање јавног мњења; консултације о стратегији комуникације у односима са јавношћу; консултације о стратегији комуникације у рекламирању; маркетинг; маркетинг преко инфлуенсера; маркетинг у оквиру издавања софтвера; маркетиншка истраживања; објављивање рекламних текстова; оглашавање на отвореном; оглашавање плаћањем по клику [pay per click оглашавање]; онлајн рекламирање на рачунарској мрежи; оптимизација

претраживача за промоцију продаје; организовање и вођење пословних догађања; организовање изложби за привредне или рекламне потребе; организовање сајмова; организовање модних ревија у промотивне сврхе; писање текстова за рекламне намене; писање рекламних текстова; прикупљање статистичких података; услуге графичке обраде материјала за рекламне сврхе; уређивање излога; услуге односа са јавношћу; услуге односа са медијима; услуге оглашавања за стварање идентитета брэнда за друге; циљни маркетинг; услуге управљања пословним пројектима за грађевинске пројекте; услуге рекламних агенција; услуге телемаркетинга; услуге телефонских централа.

37 изградња сајамских штандова и продавница; звучно усаглашавање, штимовање музичких инструмената; инсталација, одржавање и поправка рачунарске опреме; рестаурација уметничких дела.

38 бежично емитовање; емитовање радио програма [радиодифузија]; емитовање телевизијских програма; изнајмљивање времена приступа глобалним рачунарским мрежама; изнајмљивање паметних телефона; изнајмљивање телекомуникационе опреме; изнајмљивање телефона; обезбеђење корисничког приступа глобалној рачунарској мрежи; обезбеђивање телекомуникационих веза са глобалном рачунарском мрежом; омогућавање приступа рачунарским базама података; пејџинг услуге, радиом, телефоном или другим видом електронског комуницирања; пренос видео садржаја на захтев; пренос дигиталних датотека; пренос електронске поште; пренос подкаст садржаја; пренос порука и слика посредством рачунара; пренос честитки путем интернета; пружање информација у области телекомуникација; пружање услуга онлајн форума; радио комуникације; сателитски пренос; стриминг [проток] података; телеграфске услуге; услуге видеоконференција; услуге говорне поште; услуге новинских агенција; услуге телекомуникационог усмеравања и повезивања.

39 изнајмљивање простора за паркирање; изнајмљивање ормарића за одлагање ствари; изнајмљивање путничких аутобуса; изнајмљивање путничких вагона; изнајмљивање складишта; изнајмљивање теретних вагона; ваздушни превоз; железнички транспорт; изнајмљивање аутомобила; изнајмљивање ваздухоплова; изнајмљивање возила; изнајмљивање дрона за фотографисање; изнајмљивање дрона за надзор; изнајмљивање електричних винских подрума [фрижидера]; изнајмљивање инвалидских колица; изнајмљивање навиогационих система; курирске услуге [достава пошљици или робе]; превоз бродом; превоз аутомобилом; превоз аутобусом; превоз туриста; припремање путних виза и путних исправа за лица која путују у иностранство; путничке резервације;

резервација превоз а; речни превоз; такси превоз; трајектни превоз; трамвајски превоз; транспортне услуге.

41 академије [образовне]; издавање књига; игра бекства из собе [забава]; издавање опреме за стадионе; издавање спортске опреме, осим возила; издавање текстова, осим рекламних текстова; издавање тениских терена; изнајмљивање аудио опреме; изнајмљивање аудио снимака; изнајмљивање видео рекордера; изнајмљивање видео трака; изнајмљивање играчака; изнајмљивање камкодера; изнајмљивање опреме за играње; изнајмљивање опреме за осветљавање позоришних и телевизијских студија; изнајмљивање спортских терена; изнајмљивање сценског декора; изнајмљивање уметничких дела; изнајмљивање филмова; организовање и вођење конференција; организовање и вођење конгреса; организовање и вођење забавних дешавања; онлајн издавање електронских књига и час описа; омогућавање коришћења онлајн музике, која се не може преузимати; омогућавање коришћења онлајн видео записа, који се не могу преузимати; обука [тренирање]; организовање лутрије; организовање костимираних забавних догађаја; организовање и спровођење концерата; организовање изложби за културне или образовне потребе; организовање спортских такмичења; организовање представа, свечаности [услуге импресарија]; организовање такмичења у електронским спортовима; оркестарске услуге; покретне библиотеке; практична настава [обука путем демонстрације]; представљање музејских изложби; пренос знања и искуства [обучавање]; пренос пословног знања као и техничког знања и искуства [обучавање]; производња подкаста; производња филмова, који нису рекламни филмови; професионално усмеравање [саветовање у вези са образовањем или обуком]; пружање информација које се односе на рекреативне активности; пружање корисничких оцена у забавне и културне сврхе; пружање корисничких прегледа у забавне и културне сврхе; пружање онлајн виртуелних тура са водичем; пружање услуга у области образовања; услуге библиотека игара; услуге агенција за продају карата [разнода]; услуге електронских спортова; услуге забавних паркова; услуге игара пружених онлајн са рачунарске мреже; услуге караока; услуге преводиоца; фотографисање; физичко васпитање; услуге репортерског извештавања; услуге студија за снимање; услуге технике осветљења за манифестације; услуге тонске технике за манифестације; фотографске репортаже; услуге омогућавања коришћења електронских публикација, које се не могу преузимати; услуге образовања које пружају школе; услуге музичког образовања; снимање видеорекордером; продукција музике.

42 ажурирање рачунарског софтвера; анализе рачунарских система; временска прогноза; графички дизајн промотивног материјала; дигитализација докумената [скенирање]; дизајн ентеријера [уређење унутрашњег простора]; дизајнирање визит карти; дизајнирање костима; дизајнирање одеће; дизајнирање рачунарских система; дизајнирање рачунарског софтвера; дизајн прототипа; дизајн сценографије; електронско надгледање података о заштити личности ради откривања крађе идентитета путем интернета; заштита од рачунарских вируса; изнајмљивање објеката за дата центре [центре података]; изнајмљивање рачунара; изнајмљивање рачунарског софтвера; израда и одржавање веб страница за друге; инсталирање рачунарског софтвера; консултације о сигурности података; консултације о безбедности интернета; писање рачунарских кодова; платформа као услуга [PaaS]; поновно успостављање рачунарских података; праћење рада рачунарских система путем даљинског приступа; пружање виртуалних рачунарских система путем рачунарства у облаку; пружање информација у вези са рачунарским технологијама и програмирањем путем веб страница; пружање корисничких услуга аутентификације коришћењем технологије јединствене пријаве за мрежне софтверске апликације; развој видео и рачунарских игара; развој рачунарских платформи; развој софтвера у оквиру издавања софтвера; рачунарско програмирање; саветовање у области вештачке интелигенције; саветовање у области дизајна и развоја рачунарског хардвера; саветовање у области рачунарског софтвера; саветодавне услуге из области компјутерске технологије; саветодавне услуге из области технологије; урбанистичко планирање; унутрашњи дизајн; услуге лого дизајнирања; услуге подршке у области информационе технологије [ИТ] [решавање проблема са софтвером]; услуге рачунарског програмирања за обраду података; услуге софтверског инжењеринга за обраду података; услуге технолошког саветовања за дигиталну трансформацију; услуге дизајнирања паковања.

43 декорисање хране; изнајмљивање апарата за кување; декорисање колача; изнајмљивање канцеларијског намештаја; изнајмљивање аутомата за воду за пиће; изнајмљивање кухињских судопера; изнајмљивање намештаја; изнајмљивање покретних грађевинских објеката; изнајмљивање привременог смештаја а; изнајмљивање просторија за састанке; изнајмљивање смештаја за одмор; изнајмљивање столова, столица, столњака и стакленог посуђа; изнајмљивање шатора; кетеринг хране и пића; пансион за животиње; пансионске услуге; прављење скулптура од хране; резервисање пансиона; резервисање привременог смештаја; услуге агенција

за смештај [хотелски, пансионски]; услуге барова; услуге кафеа; услуге кантина; услуге личног шефа кухиње; услуге кафетерија; услуге мотела; услуге оцењивања хране [пружања информација о храни и пићу]; услуге резервисања хотела; услуге ресторана; услуге ресторана за самопослуживање; услуге ресторана који нуде храну за понети; услуге рецепције за привремени смештај [предаја кључева]; услуге снек-баров; услуге хотелског смештаја; услуге удон и соба ресторана.

45 консултације о физичком обезбеђењу; лицензирање рачунарског софтвера [правне услуге]; лицензирање интелектуалне својине; лицензирање [правне услуге] у оквиру издавања софтвера; лична куповина за друге; лоцирање и праћење изгубљене имовине; лоцирање и праћење изгубљених лица; менаџмент ауторских права; правна истраживања; посредовања, услуге медијације; услуге ноћног обезбеђења; услуге консијержа; услуге онлајн друштвених мрежа; услуге правног заступања; услуге правног надзора; услуге правног саветовања у вези са мапирањем патената; услуге припреме правних докумената; сигурносни преглед пртљага; сигурносно чување објеката путем система даљинског надзора; услуге обезбеђења.

(210) Ж- 2023-2132

(220) 20.11.2023.

(442) 29.03.2024.

(731) **Asocijacija Industrije Video Igara Srbije,**

Гаврила Принципа 43, 11000, Београд, RS

(740) Никола Клиска, адвокат, "Карановић & Партнерс" ОАД, Ресавска 23, 11000, Београд

(540)

SHIFT 2 GAM3S

(531) 25.05.25; 25.07.07; 26.04.04; 26.04.17; 26.04.22; 26.04.24; 27.05.01; 27.07.01; 29.01.02; 29.01.06; 29.01.08

(591) црна, бела, жута

(511) 9 рачунарски софтвер, снимљени; софтвери за рачунарске игре, снимљени; рачунарске софтверске платформе; софтвери за рачунарске игре; рачунарске софтверске платформе, снимљене или даунлодоване; електронске публикације које се могу преузимати.

41 образовне услуге; организовање и вођење конгреса и конференција; продукција радио и тв програма; организовање и вођење конференција; организовање изложби за културне или образовне потребе; организовање и вођење образовних форума уживо; организовање такмичења у електронским спортовима; услуге електронских спортова; настава, обука; писање текстова; пренос знања и искуства (обучавање); онлајн издавање електронских књига и часописа.

42 платформа као услуга; пружање информација у вези са рачунарским технологијама и програмирањем путем веб страница; саветодавне услуге из области технологије; саветодавне услуге из области компјутерске технологије; писање текстова о техници.

(210) Ж- 2023-2242 (220) 01.12.2023.
(442) 29.03.2024.

(731) **Миодраг Гудовић**, Војводе Шупљикца 45,
21000, Нови Сад, RS

(740) Владимир Шећеров, дипл. правник,
Илије Огњановића 1, 21000, Нови Сад

(540)



(531) 02.05.23; 26.04.22; 26.04.24; 27.03.02; 27.05.01;
27.05.10; 27.05.17; 27.05.24

(511) 30 кафа, пића на бази кафе са млеком, чај.

32 минералне и содне воде, безалкохолна пића, воћни напаци, воћни сокови, сирупи и други препарати за производњу пића.

41 пружање објеката и опреме за дечију игру; стављање на располагање површина за рекреацију у виду дечијих игралишта; пружање едукативно забавних услуга за децу.

43 услуге ресторана; услуге барова и ресторана; услуге кафића и ресторана; услуге ресторана брзе хране; услуге ресторана који нуде храну за понети; кетеринг хране и пића; услуге припреме хране; консултантске услуге у поступку припреме хране; пружање хране и пића; сервирање хране и пића; услуге хране за понети; припрема хране и пића; услуге ресторана брзе хране и ресторана који раде нон-стоп; обезбеђивање хране и пића у ресторанима; консултантске услуге у области кетеринга хране и пића; консултантске услуге у области кулинарства; пружање хране и пића за одојчад и основце; пружање услуга дневног боравка за одрасле и децу; пружање услуга играоница за децу; пружање услуга рођендаоница за децу.

(210) Ж- 2023-2287 (220) 08.12.2023.
(442) 29.03.2024.

(731) **DRINK DRIP DOO Beograd**, Коларчева 4,
Београд-Стари Град, RS

(740) Никола Михајловић, адвокат, Бањалучка 10/8,
11000, Београд

(540)



(531) 01.15.15; 26.04.18; 26.04.24; 27.05.01; 27.05.17;
27.05.24

(511) 25 одећа; обућа; покривала за главу.

30 кафа; чај; какао и њихове замене; кондиторски производи; чоколада; сладоледи; сорбеи и други јестиви лед; лед (замрзнута вода).

32 пиво; безалкохолни напаци; минералне и содне воде; воћни напаци и воћни сокови; сирупи И други препарати за прављење безалкохолних напитака.

(210) Ж- 2023-2393 (220) 15.12.2023.
(442) 29.03.2024.

(731) **MOVIE KITCHEN-CATERING DOO VRČIN**,
1. маја бр. 11, 11000, Београд-Гроцка-Врчин, RS

(740) Мирко Стојановић, адвокат, Булевар Арсенија
Чарнојевића 45, 11070, Нови Београд

(540)



(531) 02.09.01; 09.07.19; 27.05.01; 27.05.10; 27.07.01;
29.01.01

(591) роза

(511) 29 абура-аге [пржени комадићи тофуа]; ауу риба, нежива; хосхи-нори [плочице од сушеног норија]; уаки-нори [пржене плочице сушених нори алги]; авокадо, обрађен; агар-агар за кување; азуки пасуљ, конзервиран; алгинати за кулинарске намене; алое вера за људску исхрану; америчка врста саламе пеперони; ананас, прерађен; ананас, примпремљен; ананас, сушени; ананас у конзерви; андулете; аранжмани од обрађеног воћа; аранжмани од сецканог воћа; арганово уље за кување; арганово уље за кулинарске потребе; ароматизована уља за кување; ароматизована уља за кулинарске потребе; артичоке, конзервиране; артичоке, обрађене; ацидофилно млеко; бадеми, обрађени; бадеми, припремљени; бадемово млеко; бадемово млеко за кулинарске сврхе; базе за прављење милкшејкова; бакалари, неживи; безалкохолни пунч од жуманаца; беланце од јаја; беле кобасице; бели сиреви; бечке кобасице; биљна уља за исхрану; биљне масноће за исхрану; биљни екстракти за кување; биљни концентрати за кување; биљни маслац; биљни

протеини неформирани текстуре који се користе као високопротеинска замена за месо; биљно млеко; биљно уље за кулинарске потребе; бистре супе; бланширани орашаста плодови; бобице, прерађене; бобице, смрзнуте; бобице, сушене; бобичасто воће, конзервирано; боб, конзервиран; бодљикави јастог, који није жив; бојзенове јагоде, прерађене; болоњске кобасице; боранија, конзервирана; боранија, прерађена; боранија, припремљена; боровнице, обрађене; боровнице, смрзнуте; боровнице, суве; ботифара; ботифара [кобасице]; бразилски ораси, прерађени; бразилски ораси, припремљени; бранцини, неживи; брзо-смрзнуто воће; брзо-смрзнуто поврће; бруснице, прерађене; бруснице, смрзнуте; бубрежни лој за исхрану; бујон; бујон од морске траве; бујон у коцки; булгоги; булгоги [исечено и зачињено роштиљско месо]; бундева, прерађена; вегетаријанске кобасице; вегетаријанске пљескавице; верјус за кулинарске намене; вештачка слатка павлака [замена за млечни производ]; виршле; виршле у кукурузном тесту на штапићу; вишње, конзервиране; вишње, смрзнуте; вишње, суве; водени кестени, конзервирани; водени кестени, прерађени; водени кестени, припремљени; воће конзервирано или у теглама; воће, конзервисано; воће конзервисано у алкохолу; воће, кувано; воће, прерађено; воће, припремљено; воће у конзерви; воће у теглама; воћна пулпа; воћне пасте; воћни намази; воћни пектин за кување; воћни сокови за кување; воћни чипс; врста кајмака који се послужује уз поподневни чај; ганџанг-геџанг [ракови маринирани у соја сосу]; гарден салата; гимџабан [зачињена јестива алга]; ги пречишћени путер [гхее]; глазирано воће; говедина; говеђа супа; говеђа супа, бујон; говеђе пљескавице; говеђи бујон; говеђи гулаш; говеђи лој за прехрану; говеђи одресци; горжђе, припремљено; гот-гам [суве јапанске јабуке]; готова јела која се састоје углавном од дивљачи; готова јела која се састоје углавном од меса; готова јела која се састоје углавном од рибе; готова јела која се углавном састоје од замена за месо; готова јела која се углавном састоје од меса, рибе, живинског меса или поврћа; готова јела са каријем; готова предјела која се углавном састоје од меса јастога умоченог у тесто и испрженог; готова предјела која се углавном састоје од морских плодова; готове кари чорбе; готове мисо супе; готове супе; готови бујон од морске траве; готови гулаш; гравлак; грашак, конзервирани; грашак, обрађен; грашак, припремљен; грашак у конзерви; греччи, неживи; грејпфрут, прерађен; грицкалице на бази воћа; грицкалице на бази кромпира; грицкалице на бази меса; грицкалице на бази морских алги; грицкалице на бази орашастих плодова; грицкалице на бази пасуља; грицкалице на бази поврћа; грицкалице на бази рибе; грицкалице на бази соје; грицкалице на

бази сувог воћа; грицкалице на бази тофуа; грицкалице од кандираног воћа; грицкалице у облику плочица базиране на воћу; грицкалице у облику плочица базиране на орашастим плодовима; грицкалице у облику плочица базиране на орашастим плодовима и сувом воћу; грицкалице у облику плочица базиране на семенкама; грицкалице у облику плочица базиране на сувом воћу; грицкалице у облику плочице на бази орашастих плодова и семенки; грицкалице у облику плочице од органских орашастих плодова и семенки; грчки јогурт; грчки јогурти; гуакамол; гулаш; гумбо; густа крем чорба од морских плодова или поврћа; гушчија паштета; дак булгоги [корејско јело од исечене и зачињене пилетине са роштиља]; дак галби [корејско јело које се већином састоји од пилетине пропржене у пасти од ферментисаних љутих папричица]; дал [готово јело]; датуле, припремљене; датуља, прерађена; датуља, сушена; дезертни крем на бази бобичастог воћа; десерти направљени од замена за млеко; десерти направљени од млечних производа; дехидрирано млеко; дехидрисано месо; дехидрисано поврће; дивљач, која није жива; димљена морска храна; димљена пастрмка; димљена риба; димљена скуша; димљене дагње; димљене кобасице; димљени бакалар; димљени лосос; димљени производи од рибе; димљени сир; димљено месо; диње, прерађене; диње, припремљене; додаци од слатке павлаке или млека за напитке; доенџанг џигае [корејско јело које се састоји већином од тофуа са пастом од соје]; дуд, прерађен; ђавоља јаја; ђумбир конзервиран у сирupu; ђумбир, конзервисани; ђумбиров цем; едамаме, припремљена; екстра девичанско маслиново уље за исхрану; екстра девичанско маслиново уље за кулинарске потребе; екстракти алги за исхрану; екстракти гљива за употребу у кулинарству; екстракти живинског меса; екстракти од парадајза; етуфе; желатин*; желе за исхрану, који није послатица; желеи од поврћа; желеи, цемови, компоти; желе од меса; живина, која није жива; животињска маст за исхрану; животињска мождина, срж, за исхрану; животињска уља за кување; животињска уља за храну; животињски бубрези [изнутрице]; животињско млеко; жуманце од јаја; залеђено воће; замене за живинско месо; замене за јаја; замене за киселу павлаку; замене за маргарин; замене за маслац; замене за месо; замене за месо на бази поврћа; замене за млеко; замене за сир; замене за ферментисано млеко; замрзнуте жабе ноге; замрзнути рачићи; замрзнуто воће и поврће; замрзнуто месо; замрзнуто-сушено месо; замрзнуто-сушено поврће; зачињена уља; зачињена уља за кулинарске потребе; зачињени бадеми; зачињени индијски ораси; зачињени мешани орашаста плодови; зачињени ораси; зачињени орашаста плодови; зачињен кикирики; зачињено коштуваво

воће; зелени чили [готово јело]; зрели сиреви; иверак, неживи; изданци бамбуса, конзервирани; изданци бамбуса, прерађени; изданци бамбуса, припремљени; изданци бамбуса, смрзнати; изданци бамбуса, сушени; издробљени бадеми; издробљени лешници; икра морске пастрмке, припремљена; икра морског јежа ферментирана помоћу соли; икра морског лососа, припремљена; индијски орах, припремљен; инстант гулаши; инстант или готова месо супа; инстант или готове супе; инстант месо супа; инстант пире кромпир; инстант супе; инђуни, неживи; инђуни, обрађени; исецкано поврће; исечено поврће за салате; јабуке, обрађене; јагњетина прерађена; јагоде, прерађене; јагоде, смрзнуте; јаја; јаја, млеко и млечни производи; јаја препелице; јаја пужева за јело; јаја у праху; јакитори [јапански ражњићи од пилетине]; јастози, који нису живи; јегуље, неживе; јела од рибе; јестива птичја гнезда; јестива рибља уља за кулинарску употребу; јестива уља и масти; јестиве жабе, неживе; јестиве ларве мравца, припремљене; јестиве масти; јестиве морске алге, обрађене; јестиве семенке, обрађене; јестиви делови орашастих плодова; јестиви инсекти, неживи; јестиво уље од семена камелије; јестиво цвеће, обрађено; јестиво цвеће, сушено; јетра; јетрена паштета; јогурт; јогурт базиран на заменама за млеко; јогурти за децу; јогурти са ниским нивоом масти; јогурти са укуси; јогурти са укусом воћа; кавијар; кавијар од плавог патлиџана; кајсије, обрађене; какао путер; какао путер за исхрану; какдуги [кимчи од ротквице]; какдуги [корејско јело од ферментисане ротквице]; кандирани патка; кандирани бадеми; кандирани кикирики; кандирани ораси; кандирани пекан ораси; канола уље за исхрану; канола уље за кулинарске потребе; кантен [сушени комадићи желеа од агара]; капоната; каселет; кварк; кварк [млечни производ]; кеилбаса кобасице; келераба, прерађена; келпи, обрађени; кел, обрађени; кел, прерађен; кефир; киви, прерађен; кикирики, конзервиран; кикирики паста; кикирики преливен васобијем; кикирики, припремљен; кикирики путер; кикирики у конзерви; кимчи; кимчи цигае [корејско јело које се већином састоји од ферментисаног поврћа, прасетине и тофуа]; кинески купус, прерађен; кинески купус, смрзнати; кинеско јело чоп суи [цхоп суеу]; кисела павлака; кисели ђумбир; кисели краставац; кисели краставци; кисели купус; кисело млеко; китово уље за кулинарске потребе; клементине, прерађене; кнедле на бази кромпира; кнедле од кромпира; кобасице; кобасице братвурст [братвурст]; кобасице крвавице; коже од сланине; козје млеко; кокосова маст; кокосово млеко; кокосово млеко за кулинарску употребу; кокосово млеко у праху; кокосово уље за исхрану; кокосов путер; кокос, осушени; кокошја јаја; коктел виршле; коктел луковице; колачи од ракова; колострум за

кување; комадићи воћа у теглама; компоти; компот од бруснице; конгцабан [пасуљ куван у соја сосу]; кондензовано млеко; конзервирана говедина; конзервирана говедина са кромпиром и зачинима; конзервирана морска храна; конзервирана свињетина; конзервирана свињетина и пасуљ; конзервиране кобасице; конзервиране маслине; конзервиране, сушене и куване маслине; конзервиране чили папричице; конзервиране шљиве; конзервирани кромпир; конзервирани морски плодови; конзервирани парадајз; конзервирани производи од рибе; конзервирани пужеви; конзервирани спанаћ; конзервирано воће; конзервирано воће и поврће; конзервирано, замрзнуто, сушено и кувано воће и поврће; конзервирано месо, риба, поврће и воће; конзервирано, сушено и кувано воће и поврће; конзервисана гомољика, тартуф; конзервисана паприка; конзервисана риба; конзервисана соја, за исхрану; конзервисан бели лук; конзервисане печурке; конзервисани парадајз; конзервисано, замрзнуто, сушено и кувано воће и поврће; конзервисано месо; конзервисано поврће; конзервисано сочиво; конзервисан пасуљ; концентрати за бујон; концентрати за говеђу супу; концентрати за супу; концентрати на бази воћа за кување; концентрати на бази поврћа за кување; кора од воћа; коштано уље за исхрану; кравље млеко; краставчићи; кремасти јогурти; кремасти млечни производи; кремове за кафу на бази млечних производи; кристализовани ђумбир; кристализовано воће; крокети; крокети од кромпира; крокети од лососа; кромпир салата; кромпир чипс од слатког кромпира; крушке, конзервисане; крушке, прерађене; кувана и сушена риба; кувани кукуруз; кувани кукуруз са зачинима; кувани кукуруз са сиром; кувани пужеви; кувани спанаћ; кувано воће; кувано воће и поврће; кувано месо, конзервирано; кувано месо у теглама; кувано поврће; кукурузно уље за исхрану; кукуруз шећерац, прерађен; кукуруз шећерац, у конзерви; кумис; куња шкољке, неживе; купине, прерађене; купине, смрзнуте; купус, обрађен; ланено семе за људску конзумацију; ласи; ласи од манга; леблебија, обрађена; леблебије, сушене; леблебије у конзерви; лецитин за кулинарске намене; лешници, припремљени; лигње, неживе; лигње спремљене за људску употребу; лимете, прерађене; лимун, обрађени; лимунов сок за употребу у кулинарству; лиофилизовано месо; лиофилизовано поврће; листићи од кромпира; листови винове лозе, прерађени; логанове малине, прерађене; лосос, нежив; лосос у конзерви; лубенице, прерађене; лубенице, припремљене; лук, конзервисан; љускарци, који нису живи; макадамија ораси, прерађени; макадамија ораси, припремљени; маково уље за кулинарске потребе; малине,

прерађене; малине, смрзнуте; манго обрађени; мандарине, прерађене; маракује, прерађене; маракује, припремљене; мараскино трешње; маргарин; мармеладе од поморанце и ђумбира; маскарпоне; маслац од меда; маслац са белим луком; маслац са биљем; маслине за коктеле; маслине, конзервисане; маслине, куване; маслине, обрађене; маслине, припремљене; маслине пуњене бадемима; маслине пуњене пестом у сунцокретовом уљу; маслине пуњене црвеном паприком; маслине пуњене црвеном паприком и бадемом; маслине, сушене; маслиново уље за исхрану; маслиново уље за кулинарске потребе; масне супстанце за производњу јестиве масти; масноће; масти за исхрану; маст кита за исхрану; махунарке, прерађене; махунарке, припремљене; махуне у конзерви; мацутаке печурке, конзервиране; мацутаке печурке, прерађене; мацутаке печурке, припремљене; мацутаке печурке, сушене; меки бели сиреви; меки зрели сиреви; меки сиреви; мекооклопне корњаче, неживе; мексички паприкаш са свињетином; мекушци, неживи; мермелада; месне прерађевине; месни екстракти; месни намази; месни нарезак; месни наресци; месни одресци; месни сокови; месо; месо, живина и дивљач; месо за кобасице; месо или риба у конзерви; месо, риба, живина и дивљач; месо, риба, живинско месо и дивљач; месо са роштиља маринирано у соја сосу; месо у конзерви; мецу [ферментисана соја у корејском стилу]; мешавине грицкалица које се састоје од грашка са васабијем, прерађених орашастих плодова, сувог воћа или сувог грожђа; мешавине грицкалица које се састоје од дехидрираног воћа и прерађених орашастих плодова; мешавине грицкалица које се састоје од прерађеног воћа, прерађених орашастих плодова или сувог грожђа; мешавине за безалкохолни пунч од јаја; мешавине за припрему бујона; мешавине за припрему супе; мешавине сувог воћа; мешана биљна уља за исхрану; мешана биљна уља за кулинарске потребе; мешана јестива уља; мешани сиреви; милк шејк; млади кукуруз, прерађени; млади лук, прерађен; млаћеница; млевени бадем; млевени бели лук, конзервиран; млевено воће; млевено месо; млеко; млеко без лактозе; млеко и млечни производи; млеко обогаћено витаминима; млеко обогаћено витамином д; млеко од кикирикија [безалкохолни напиток]; млеко од кикирикија за кулинарске сврхе; млеко од киририкија; млеко од конопље за употребу као замена за млеко; млеко од орашастих плодова као замена за млеко; млеко од соје за кулинарске потребе; млеко са ниским нивоом масти; млеко, сир, путер, јогурт и други млечни производи; млеко у праху*; млечни производи базирани на заменама за млеко; млечни ферменти за кулинарске намене; морска храна, нежива; морске (нори) алге, конзервисане; морски јежеви, неживи;

морски краставац, који није жив; морски рачићи, који нису живи; мортадела; мусеви од меса; мусеви од поврћа; мућена павлака, шлаг; намази за хлеб на бази масти; намази на бази белог лука; намази на бази воћа; намази на бази кикирикија; намази на бази млека; намази на бази орашастих плодова; намази на бази поврћа; намази од воћног желеа; намази од лешника; намази од лимуна; намази од маслина; намази од меса; намази од тикве; намаз од шкампа; намирнице на бази рибе; напаци базирани на заменама за ферментисано млеко; напаци за бази млека који садрже кафу; напаци који се праве од јогурта; напаци који се углавном састоје од млека; напаци на бази бадемовог млека; напаци на бази јогурта; напаци на бази кокосовог млека; напаци на бази млека; напаци на бази млека који садрже воће; напаци на бази млека који садрже воћне сокове; напаци на бази млека од кикирикија; напаци на бази млека са укусом ваниле; напаци на бази млека са укусом јагоде; напаци на бази млека са укусом чоколаде; напаци на бази пиринчаног млека; напаци на бази соје као замена за млеко; напаци од млека, у којима млеко преовлађује; напаци са бактеријама млечне киселине; нарезани комади овчетине; нарезано воће; нарезано воће, конзервирано; нарезано поврће, конзервирано; нар, прерађен; нар, припремљен; нато [ферментисана зрна соје]; незрели свежи сиреви; некувано воће, припремљено; некувано поврће, припремљено; немасни јогурти; немлечне замене за млеко; нерафинисано уље које се користи за кулинарске потребе; нискокалорични хрскави кромпир; нискокалорични чипс од кромпира; нордијске купине, прерађене; обрађена јаја; обрађена љутика као поврће; обрађене брескве; обрађене поморанце; обрађени бетелови ораси; обрађени кокос; обрађени коренови дораја [балон цвећа]; обрађени кромпир; обрађени пужеви [ескарготи]; обрађени црни лук; обрађено месо; обрано млеко; овсено млеко; овчије млеко; овчији сир; огрозд, прерађен; ои-собаги [кимчи од краставаца]; ољуштени парадајз; ољуштени шљивасти парадајз; ољуштени шљивасти парадајз у конзерви; омлети; омоти за кобасице; омоти за кобасице и њихове имитације; омоти за кобасице од природних црева; омоти за кобасице од синтетичких материјала; омоти за храну од целулозе; омоти за храну од целулозе ојачане папиром; ораде, неживе; ораси, обрађени; орашаста плодови без љуске; органски кремове; органско кокосово уље за кување и припрему хране; органско кокосово уље за кулинарске потребе; органско млеко; остриге, које нису живе; оцеђени бели меки сиреви; оцеђени сиреви; очишћени бели лук; павлака [биљна] на бази поврћа; павлака за кување у праху; павлака [млечни производ]; пакована јела која се првенствено састоје од меса, рибе, живинског меса или поврћа; пакована

меса; паковани оброци који се углавном састоје од дивљачи; паковани оброци који се углавном састоје од живинског меса; паковани оброци који се углавном састоје од меса; паковани оброци који се углавном састоје од морских плодова; паковани оброци који се углавном састоје од рибе; палмино уље за исхрану; палмино уље за кулинарске потребе; паниране и пржене јалапено паприке; паниране кобасице; панирани пилећи медаљони; папаја, обрађена; паприке, обрађене; паприке, припремљене; парадајз пире; паста од белог лука за кување; паста од гуаве; паста од плавог патлициана; паста од поврћа; пасте од икре рачића; пасте од поврћа; пасте од риба; пасте од тикве; пастеризовано млеко; пастирска пита; пастроми; пастрмка, нежива; пасуљ, обрађени; пасуљ, припремљен; пасуљ, сушени; пасуљ у конзерви; пахуљице од кивија; пахуљице од кокоса; пахуљице од кромпира; пачја јаја; паштета од артичоке; паштета од поврћа; паштетет од инђуна; пекал ораси, прерађени; пекал ораси, припремљени; пекмез од лимуна; пектин за кулинарске намене; пеперонцини, обрађене; перила уља за исхрану; перила уља за кулинарске потребе; печена говедина; печени бадеми; печени бели лук; печени индијски ораси; печени кестени; печени кикирики; печени кромпир; печени лешници; печени макадамија ораси; печени мешани орашаста плодови; печени орашаста плодови; печени орашчићи; печени пасуљ; печени пасуљ у парадајз сосу; печени пекал ораси; печурке, обрађене; печурке, припремљене; пикантни кисели краставци; пилетина; пилећа крилица; пилеће пљескавице; пилеће салате; пилећи бујон; пилећи крокети; пилећи мус; пилећи терин; пимиенто паприке, обрађене; пињоли, обрађени; пиреи од поврћа; пире кромпир; пире од воћа; пире од икре рака; пире од јабука; пире од маслина; пире од печурака; пире од плавог патлициана; пире од тикве; пиринчано млеко; пиринчано млеко за кулинарску употребу; пиринчано млеко као замена за млеко; пистаћи, прерађени; пистаћи, припремљени; пића ферментисана помоћу бактерије млечне киселине; пихтије; плаве дагње, неживе; плави сир; плодови ораха; пљескавице од поврћа; пљескавице од соје; поврће конзервирано или у теглама; поврће конзервирано у сирћету; поврће конзервирано у уљу; поврће кувано у сирћету; поврће, прерађено; поврће пречено на роштиљу; поврће укисељено у сирћету; поврће у конзерви; поврће у теглама; пола-пола павлака [мешавина млека и крема]; полен припремљен као храна; полуобрано млеко; помфрит; помфрит од тапиоке; посољени индијски орах; поховане лигње; предјела; предјела која се првенствено састоје од меса, рибе, живинског меса или поврћа; предјела на бази поврћа; преливи за брукете; преливи од орашастих плодова; препарати за прављење бујона; препарати за супу од поврћа;

препржени пасуљ; прерађена аракача; прерађена гравиола; прерађена карамбола; прерађена лимунска трава; прерађена љускаста анона; прерађена морска храна; прерађена саподиља; прерађена спинулина; прерађена тапиока; прерађена фејоа [ананасна гуава]; прерађена хикама; прерађене акаи бобице; прерађене алге за људску употребу; прерађене гоци бобице; прерађене дуње; прерађене клице; прерађене лутке пчела за људску конзумацију; прерађене маслине, конзервиране; прерађене махунарке; прерађене морске алге; прерађене семенке бундеве; прерађене семенке лубенице; прерађене семенке од сунцокрета; прерађене чиа семенке; прерађени бели лук; прерађени бели лук који служи као поврће; прерађени едамаме; прерађени индијски ораси; прерађени кактус за исхрану; прерађени кикирики; прерађени морски плодови; прерађени орашаста плодови; прерађени парадајз; прерађени патлициан; прерађени плодови личија; прерађени производи од рибе за људску исхрану; прерађени радиш; прерађени сир; прерађени тореја орах; прерађено воће и поврће; прерађено јестиво коренасто поврће; прерађено јестиво цвеће у кристализованом облику; прерађено коренасто поврће; прерађено корење за људску исхрану; прерађено нони воће; прерађен орах; прерађено семе брашнастих банаана; прерађено сочиво; пресована воћна паста; прехранбени производи од рибе; пржене брашнасте банане; пржени кромпир; пржено месо; припремљена говедина; припремљена јела од меса; припремљена јела од рибе; припремљена морска трава за прављење супе; припремљена сојина зрна; припремљене махунарке; припремљене семенке бундеве; припремљене супе од морске траве; припремљени бујон; припремљени кокос; припремљени оброци на бази поврћа за малу децу; припремљени ораси; припремљени пињоли; припремљени свињски папци; припремљено јестиво коренасто поврће; припремљено коренасто поврће; припремљено месо; припремљено сочиво; производи за прављење бујона; производи од млека; производи од рибе припремљени за људску конзумацију; производи од рибе у теглама; прокељ, прерађен; протеинско млеко; прочишћени маслац; прстенови од лука [поховани лук]; пужеви припремљени за људску исхрану; пуномасно млеко; пуњене чили паприке; пуњења на бази воћа за воћне пите; пуњења на бази воћа за торте и пите; путер; путер крем; путер од бадема; путер од индијског ораха; путер од јабука; путер од орашастих плодова; путин [канадско јело које се састоји од помфрита и сирног груша који се преливају сафтом]; рабарбаре, прерађене; рак, који није жив; ракови, неживи; рататули; ребра [одрезак од меса]; рендани пржени кромпир [хасх бровнс]; репа, обрађена; репино уље за исхрану; риба и пржени кромпир; риба, која није жива; рибани

кисели купус; риба, обрађена; риба у конзерви; рибља икра, прерађена; рибља икра, припремљена; рибља паштета; рибље брашно за људску исхрану; рибље кобасице; рибље пихтије; рибље пљескавице; рибље шницле; рибљи бујон; рибљи желатин за исхрану; рибљи колачићи; рибљи крокети; рибљи мехури; рибљи мусеви; рибљи терин; рибљи филети; рибљи штапићи; ролнице од купуса пуњене месом; ролнице од сувог воћа; ролована укисељена харинга; рости; сабљарке, неживе; салама; салата од икре ципла; салата од купуса; салате за предјело; салате од воћа; салате од воћа и поврћа; салате од махунарки; салате од поврћа; самгјетанг [корејска пилећа супа са женшеном]; сардине, неживе; сардине у конзерви; сарме; сармице; састојци за припремање супе; сатај; сафаладе; сашими; свеже месо; свеж сир; свињетина; свињска маст; свињски котлети; семенке банане за кување, припремљене; семенке од мака, обрађене; семенке, припремљене*; семенке припремљене за људску конзумацију; семенке припремљене за људску конзумацију, које нису зачини или ароме; семенке сусаме, обрађене; сеолеонгтанг [корејска чорба од костију вола]; сецкани бели лук, конзервирани; сечено воће; сечено поврће; сипе, неживе; сир; сиреви који дозревају помоћу плесни; сиреви са биљем; сиреви са зачинима; сиреви у облику умака; сиреви у праху; сириште, сирило; сирни намази; сирни намази; сирове кобасице; сирове пљескавице; сирово воће, ољушћено; сирово воће, припремљено; сирово воће, сечено; сирово поврће, ољушћено; сирово поврће, припремљено; сирово поврће, сечено; сир од козјег млека; скуша у конзерви; сланина; сланина у комадићима; слатка павлака у праху [млечни производи]; слатки кромпир, прерађен; слатки кромпир, прерађени; смеђа горушица, прерађена; сметана; смокве, прерађене; смокве, припремљене; смрзнута јаја; смрзнута јела која се састоје првенствено од меса, рибе, живинског меса или поврћа; смрзнута орлова папрат [бујад]; смрзнута пакована предјела која се углавном састоје од морских плодова; смрзнута предјела која се састоје првенствено од морских плодова; смрзнута предјела која се састоје првенствено од пилетине; смрзнута риба; смрзнута чорба; смрзнут бели лук; смрзнуте дагње; смрзнуте плодови мора; смрзнуте помфрит; смрзнуте спанаћ; смрзнута воће; смрзнута поврће; сојина зрна, прерађена; сојино млеко; сојино млеко [замена за млеко]; сојино уље за исхрану; сојино уље за кување; сојино уље за употребу у кулинарству; сокови од поврћа за кување; сок од лимете за кување; сок од парадајза за кување; сок од тартуфа; сок од шкољки; срце палме, прерађено; стогодишња јаја; сува икра од харинге; сува риба; сува рибизла; суве бруснице; суве гљиве; суве дагње; суве јагоде; суве папаје; суве смокве; суве шљиве; суви дуријан; суви

личи; суви лонган; суви манго; суво грождје; суво месо; султанија, сува; сунцокретове семенке, припремљене; сунцокретово уље за исхрану; сунцокретово уље за кулинарске потребе; супа, конзервисана; супа од црвеног пасуља; супа са месним кнедлама; супа у конзерви; супе; супене коцке; супе од бобичастог воћа; сурими; сурутка; сусамово уље за исхрану; суфлеи од батата; суфлеи од бундеве; суфлеи од поврћа; суфлеи од сира; сухомеснати производи; судук [кобасице]; сушена говедина; сушена лигња; сушена месна влакна; сушена репа; сушена риба; сушена сојина зрна; сушена сочива; сушена сурутка; сушена усолјена говедина; сушена шунка; сушене јестиве алге; сушене јестиве гљиве; сушене јестиве морске алге; сушене јестиве сребрне уши; сушене јестиве црне гљиве; сушене махунарке; сушени рачићи; сушени тартуфи [јестиве гљиве]; сушено воће; сушено воће и поврће; сушено месо; сушено поврће; тангерине, прерађене; тапенада; тахини; тацин [готово јело од меса, рибе или поврћа]; твечи булгоги [корејско јело од исечене и зачињене прасетине са роштиља]; тврди сиреви; текстурисани протеини поврћа за употребу као додаци месу; телетина; телећи бујон; темпех; темпура од морске хране; темпура од поврћа; терини; терини од меса; терини од морских плодова; терини од поврћа; тестенине за супу; течни јогурти; тиква, прерађена; толстолобици, неживи; тофу; тофу листићи; тофу пљескавице; тофу пржен у уљу; трешње, обрађене; туњевина, нежива; туњевина у конзерви; ћићарон; ћуретина; ћурећа сланина; ћуреће кобасице; ћуреће пљескавице; ћуфте; ћуфте од кромпира; укисељена јаја; укисељена кора од лубенице; укисељена риба; укисељене јалапено паприке; укисељене паприке; укисељене ротквице; укисељене свињске ножице; укисељене харинге; укисељени лук; укисељени црвени лук; укисељено воће; укисељено поврће; укишељено воће и поврће; уља за исхрану; уља за кување; уља и масти за исхрану; уља од орашастих плодова; уља од орашастих плодова за кулинарске потребе; уље бундевиних семенки за кулинарске потребе; уље за печење на биљној бази у спреју; уље за печење у спреју; уље кикирикија за кулинарске потребе; уље кита за исхрану; уље од грождјаних коштица за исхрану; уље од кикирикија за исхрану; уље од пиринчаних мекиња за исхрану; уље од семена лана за исхрану; уље од семенке бундеве за исхрану; уље од семенки грождја за кулинарске потребе; уље од уљане репице за кулинарске потребе; уље палминих коштица за исхрану; уље палминог језгра за кулинарске потребе; уље пиринчаних мекиња за кулинарске потребе; уље репице за исхрану; умаци на бази млека; умаци од пасуља; умаци од сира; умаци од чилија са сиром; унапред исецкане салате од поврћа; уншиу мандарине, прерађене; урме;

усољена јаја; усољена риба; усољен и сушени бакалар; усољено месо; усољено поврће; ухт млеко; уштипици, крофне од кромпира; уштипици од ренданог кромпира; уштипици од свежег сира; фалафел; ферментисани тофу; ферментисано млеко; ферментисано печено млеко; филети бакалара; филети инђуна; филети од пилећих груди; филипинске кућице, неживе; флаширана морска храна; фонди од сира; формирани текстурисани биљни протеин који се користи као замена за месо; франкфуртске кобасице; француске кремaste кнедле; харинге, неживе; хегис [шкотско јело од изнутрица]; хидрогенизована уља за исхрану; хидрогенизована уља за кулинарске потребе; хоботнице, неживе; хумус; цацики [тзатики]; цезар салата; црвене наранџе, прерађене; црвене рибизле, прерађене; црвене рибизле, смрзнуте; црвени лук, конзервисан; црвени лук, прерађен; црвени лук, припремљен; црвени пасуљ, конзервиран; црвени снелер, неживи; црева за кобасице, природна или вештачка; црева за омоте за храну; црева за прављење крвавице; црева за прављење омота за кобасице; црне рибизле, прерађене; црне рибизле, смрзнуте; црни лук, припремљен; чај с млеком на бази млека; чај с млеком, у којем превладава млеко; чауре свилене бубе за људску исхрану; чварци; чедар сир; чеонгукчанг цигае [корејско јело које се већином састоји од тофуа са богатом пастом од соје]; чиа семенке, припремљене; чили са месом; чипс од банане; чипс од зелене банане; чипс од јабука; чипс од келја; чипс од кромпира; чипс од поврћа; чипс од свињске коже; чипс од соје; чипс од тапиоке; чипс штапићи од кромпира; чорбе; чоризо [цхоризо]кобасице; џабан-гим [зачињене морске алге]; џемови; џемови од ананаса; џемови од боровнице; џемови од брескве; џемови од вишања; џемови од воћа; џемови од јагоде; џемови од јапанске шљиве; џемови од кајсија; џемови од купине; џемови од малине; џемови од рабарбаре; џемови од трешања; џемови од црних рибизла; џемови од шљиве; шантили крем; шаран, неживи; шаргарепе, конзервисане; шаргарепе, прерађене; шаргарепе, припремљене; шаргарепе у конзерви; шваргла+л19046; шитакe печурке, конзервиране; шитакe печурке, прерађене; шитакe печурке, припремљене; шитакe печурке, сушене; шиш кебаби; шкампи, који нису живи; шкампи, рачићи, који нису живи; шкампи у кокосу; шкембићи; шкољке абалоне, неживе; шкољке капице, која нису живе; шкољке, које нису живе; шкољке, љускари, који нису живи; шлаг; шљиве, прерађене; шпанска лимета; шпаргла, конзервирана; шпаргле, обрађене; штапићи моцареле; штапићи од тофуа; шунка.

30 цхаи чај; цхалупас [тортиље од кукурузног брашна]; цхимицхангас [пуњене тортиље пржене у дубоком уљу]; цхов меин [јела на бази резанаца];

цхов меин резанци; фарина (јело од житарица); мате; мизо-уокан-но-мото [јапанске кондиторске мешавине на бази слатког желеа од азуки пасуља]; нацхос [тортиља чипс]; нерикири [традиционални јапански кондиторски производ који се састоји од меког зашећереног омота који садржи џем од слатког пасуља]; џесадиллас [пуњене тортиље]; сансхо у праху [јапански бибер као зачин]; сопапиллас [пржена пецива]; териуаки умак; вла [млечни крем]; won тон кнедле; агенси на бази скроба за сладолед; азијски резанци; алва; алге [зачин]; америчке палачинке [палачинке]; арома ваниле за кулинарске намене; арома ваниле који се користе за храну и пиће; ароматизовани лед; ароматизоване соли; ароматизовани желе у кристалима за израду желе слаткиша; ароматизовано сирће; ароматични додаци за храну; ароме бадема, осим есенцијалних уља, за напитке; ароме бадема, осим есенцијалних уља, које се користе за прехранбене производе; ароме бадема, осим есенцијалних уља, које се користе за храну и пиће; ароме за кафу; ароме за колаче, изузев етарских уља; ароме за пића, изузев етарских уља; ароме, које нису етарска уља; ароме лимуна, осим есенцијалних уља, које се користе за прехранбене производе; ароме, осим есенцијалних уља, за маслац; ароме, осим есенцијалних уља, за сир; ароме, осим етарских уља, за супе; ароме слада које се користе за храну и пиће; аспартам за кулинарске намене; афогато [напици на бази кафе која садрже сладолед]; баварски крем; багети [француске векне]; бадеми преливени чоколадом; бадеми са шећерним преливом; бадемово тесто; балзамико сирће; баози; безглутенски хлеб; беле чоколаде; бели лук у праху; бели лук у праху [зачин]; бели чај; бели шећер; бечка пецива; бибер; бибимбап [корејско јело које се првенствено састоји од куваног пиринча са додацима као поврће и говедина]; бибимбап [мешавина пиринча са поврћем и јунетином]; бикарбона сода за кување; биљне ароме, осим есенцијалних уља, за напитке; биљне инфузије; биљни концентрати као зачини; биљни препарати за употребу као замена за кафу; биљни чајеви*; биљни чајеви, осим за медицинске потребе; биндаетеок [палачинке на корејски начин које су направљене од желеа слатког адзуки пасуља]; бисквити, суви колачићи; бисквит са путером; бискоти [бисцотти]; божићни пудинг; бомбоне; бомбоне на бази скроба; бомбоне од менте; бомбоне од црвеног женшена; бомбоне од шећера; бомбоне са женшеном; бомбоне са какаом; бомбоне са карамелом; бомбоне са маслацем и карамелом; бразилски ораси преливени чоколадом; браон сос; браон шећер; брашно*; брашно без глутена; брашно за бели хлеб; брашно за торте и колаче; брашно за хлеб; брашно за црни хлеб; брашно и производи од житарица; брашно од боба; брашно од јобових суза; брашно од кромпира*; брашно од махунарки;

брашно од мунго пасуља; брашно од пиринча; брашно од слачице; брашно од хељде; брашно са високим садржајем глутена; брашно тапиоке*; брашно широке намене; бродски дводек; булгур; буритоси; ванила ароме за напитке; ванила ароме за храну; ванилин [замена за ванилу]; ванилин шећер; васаби прах; васаби прах [јапански рен]; вафел производи; вафли са пуњењем; вегетаријанске пљескавице[сендвичи]; вегетеријански колачи; везивни агенси за сладолед; векна са месом; векне хлеба; вермићели; вештачки заслађивачи за кулинарске намене; вијетнамски резанци; винско сирће; виршле у тесту; високопротеинске плочице од житарица; вишенаменско брашно са додатком прашка за пециво и соли; вода поморанчиног цвета за кување; вон тон чипс; ворчестер сос; воће преливено чоколадом; воћна пита; воћна пита са брескватама; воћна пита са вишњама; воћна пита са јабукама; воћне ароме које се користе за храну и пиће, осим екстракта; воћне ароме, осим есенцијалних уља, за напитке; воћне ароме, осим есенцијалних уља, које се користе за прехранбене производе; воћне бомбоне [слаткиши]; воћне желе бомбоне; воћне пите; воћне послатице; воћни желе [слаткиши]; воћни колачи; воћни преливи [сосови]; воћни сладолед; воћни сладоледи; воћни сладоледи на штапићу; воћни тарт; воћни хлеб; воћни чајеви; воћно сирће; гарам масала; глазирани колачи у корпици; глазуре за колаче; глазуре за шунку; глукоза за кулинарску намену; глутен припремљен као храна; глутенски додаци за кулинарске намене; горко-слатка чоколада; готова јела која се првенствено састоје од тестенина и пиринча; готова јела на бази резанаца за малу децу; готова јела од пиринча; готова јела од тестанине; готова јела са пиринчем; готова јела са тестенином; готова тестенина; готови васаби; готови напици на бази какаа; готови напици на бази кафе; готови напици од какаа; готови напици од кафе; готови оброци од резанаца; готови равиоли; гохугару [млевена љута паприка]; гочујанг [ферментирани намаз од љутих папричица]; грахам крекери; гриз; грицкалице на бази житарица; грицкалице на бази маслаца и карамеле; грицкалице на бази пиринча; грицкалице на бази цереалија које не садрже глутен; грицкалице од екструдираних пшенице; грицкалице од екструдираних кукуруза; грицкалице од кукурузног брашна са укусом сира; грицкалице од муслија; грицкалице од пшенице; грицкалице од тапиоке; гуме за жвакање без шећера [кондиторски производи]; гуме за жвакање, не за медицинске потребе; гумене бомбоне; гумене бомбоне; гумени слаткиши; гум паста [кондиторски производ]; данска пецива; дански путер кекс; данско пециво; дводек; десерти од сладоледа; десерт од мрвљене јабуке; десерт од мрвљене рабарбаре; десерт од мрвљеног

воћа; десерт од муслија; демерара шећер; десерти са желатином са укусами [заслађивачима]; десерти са желатином са укусами и заслађивачима; десертни пудинг; десертни суфлеи; дехидрисана јела чији је главни састојак пиринач; дехидрисана јела чији је главни састојак тестенина; додаци за згушњавање хране за кување; додаци јелима; ђевреци од више врста житарица; ђумбир у праху који се користи као зачин; еклери; експандиране куглице са укусом сира [грицкалице од кукуруза]; експандирани пиринач; екстракти кафе; екстракти квасца за људску исхрану; екстракти који се користе као ароме за храну, осим есенцијалних уља; екстракти, осим есенцијалних уља, за додавање арома напицима; екстракти, осим есенцијалних уља, за додавање арома храни; екстракти слада који се користе као ароме за храну; екстракти чаја за кување; екструдираних грицкалице од тапиока скроба; енглески крем; енглески крем [печени десерти]; енглески мафини; енчиладе [пуњене тортиље]; ерл греј чај; есенције за исхрану, изузев етарских есенција и етарских уља; еспресо кафе; жвакаћа гума*; жвакаће гуме за освежавање даха; жвакаће гуме [кондиторски производи]; желатин са укусами [заслађивачима]; житарице за доручак; житарице припремљене за људску конзумацију; житарице спремне за јело; замена за пиринач; замене за какао; замене за кафу; замене за кафу на бази цикорије; замене за марципан; замене за сладолед; замене за сладоледе на бази соје; замене за чај; замене за шећер за кулинарске намене; замрзнута-сушена јела чији је главни састојак пиринач; замрзнута-сушена јела чији је главни састојак тестенина; замрзнуте интегралне житарице; затар мешавина зачина; затворена пита с месом; зачини; зачини за печење; зачини и прилози на бази какаа за храну и пића; зачини на бази сушене смокве; зачини у праху; зачин од сушених чили папричица; зачинска паприка; зачинска со која се користи за кување; зачински додаци; зачињена паста од пасуља као прилог храни; зачињена со; зачињени колачићи; зашећерени бадеми; зелени чај; зити; златни сируп [шећерни сируп], меласа; зрна кафе преливена чоколадом; зрна кафе преливена шећером; зрна преливена шећером [кондиторски производи]; инјеоلمي [пиринчани колачи са глутеном који су обложени пасуљом у праху]; инстант јапански пшенични резанци; инстант јапански резанци са хељдиним брашном; инстант кафе; инстант каше; инстант кинески резанци; инстант мешавине за кафу; инстант пиринач; инстант резанци; инстант смесе за палачинке; инстант смесе за пудинг; инстант чај; интегрални хлеб; интегрално брашно; интегрално брашно за хлеб; италијанска пецива; италијански резанци; италијански трифл; јаворов сируп; јаксик [корејско јело које се првенствено састоји од слатког пиринча са додатим орашастим плодовима и

урмама]; јамајчански сос; јамбалаја [зачињено креолско јело на бази пиринча с мешавином рибе и меса попут шкампа, пилетине, шунке и љуте кобасице]; јапански зелени чај; јапански прах од корена биљке марант за кулинарске потребе; јапански резанци; јапански чај направљен од морских трава у праху; једнозрна пшеница, прерађена; јеотгал [корејски зачин који се прави од усољене и ферментиране морске хране]; јестива со; јестиве вафл-корпице; јестиве корнет-корпице; јестиве корпице за тортиље; јестиве корпице од вафла; јестиве корпице од корнета; јестиве корпице од чоколаде; јестиве налепнице за украшавање послastiца; јестиви лепак за украшавање послastiца; јестиви папир; јестиви папир за колаче; јестиви папирни украси од пиринча за торте; јестиви папир од пиринча; јестиви пчелињи восак; јестиви украси од обланди за торте; јестиво замрзнуто воће; јестиво саће; јечмено брашно; јиаози; јоркширски пудинг; јохкан [штанглице које се праве од пасте на бази слатког пасуља]; јуфка тесто; кадуља [зачин]; какао; какао екстракти за људску исхрану; какао мешавине; какао намази; какао напици са млеком; какао у зрну; какао у праху; канапеи; кангзхуан чај [ферментисани кинески чај]; канелони; капелини тестенине; капкејк колачи; капра; капсуле за чај, пуне; капсуле кафе, напуњене; капсуле које садрже биљне инфузије; капсуле с кафом, пуне; капсуле с чајем, пуне; капућино; карамеле; карамеле; карамеле (тоффес); карамеле [бомбоне]; карамеле [слаткиши]; карамел крем; карамел прелив; каранфилић [зачин]; кари [зачин]; кари зачини; кари паста; кари сос; кари сосови; кари у праху [зачин]; касутера [јапански колач од бисквита]; кафа; кафа без кофеина; кафа, чај, какао и вештачка кафа; кафа, чај, какао и замена кафе; кафа, чај, какао и њихове замене; кафене есенције; каша од хељде; каше на бази млека за прехрану; квасац; квасац за варење пива; квасац за кулинарске потребе; квасац, пекарски у праху; квасац, прашак за пециво; квасац у праху; кекс; кекс који се служи уз аперитив; кекс са укусом сира; кесице за посуде за филтрирање кафе, пуне; кечап од парадајза; кечап [сос]; кикирики преливен чоколадом; кимбап [корејско јело од пиринча]; кимчи палачинке; кинеска шећерна трска, прерађена; кинеске кнедле; кинеске кнедле куване на пари; кинеске пуњене кнедле; кинески резанци; кинески резанци од пиринча; киноа, прерађена; кисели и слатки сосови; кисело тесто; кифлице без глутена; киш; клинчић у праху [зачин]; кнедле; кнедле на бази брашна; кнедле од пиринча; кнедле од шкампи; кобасице умотане у тесто; кокице; кокице из микроталасне пећнице; кокице преливене карамелом; кокице преливене шећером; кокосово брашно за људску исхрану; колачи; колачи обложени чоколадом; колачи од бадема; колачи од бисквита;

колачи од житарица; колачи од житарица [мусли плочице]; колачи од овсене каше; колачи од пиринча; колачи од прженог теста; колачи од проса; колачи од сладоледа; колачи од чоколаде; колачи са путером од кикирикија; колачи са шљивама; колачи с маслацем; колачи с млаћеницом; колачићи без глутена; колачићи од ђумбира; колачићи од лука; колачићи са чоколадним мрвицама; колачићи среће; колачи у корпици; колач наполеон; колач пита; комади кристал шећера [кондиторски]; комбуха; комбу ча [јапански чај од морске траве]; кондиторски производи; кондиторски производи без глутена; кондиторски производи за украшавање новогодишње јелке; кондиторски производи на бази сирупа од шећера; кондиторски производи на бази струганог леда; кондиторски производи од чоколаде; кондиторски производи са маслацем и карамелом; кондиторски производи са смрзнутим јогуртом; конзервирани влашац; конзервирани шпагети у сосу од парадајза; конзервисане баштенске траве [зачини]; коре за пицу; коре за тарт; корејски резанци; корнети за сладолед; корнфлекс; коцке леда; коци [који - ферментисани пиринач са сладом]; коштуњаво воће са чоколадним преливом; коштуњаво воће у праху; красуљица, конзервисана; крекери; крекери без глутена; крекери за сир; крекери од тапиоке; кремасте торте; крем бруле; крем-пите; кристализовани камени шећер*; кристализовани лимунов сок [зачин]; кристал шећер; кристал шећер за кување; кроасани; кроасани са чоколадом; кроканти од кикирикија; крофне; крутони; кувана кафа; куване интегралне житарице; кувани пиринач; кукуруз, млевени; кукурузне пахуљице; кукурузни гриз; кукурузни сируп за кулинарске потребе; кукурузни скроб за кулинарске потребе; кукурузни флипс са укусом сира; кукурузни чипс; кукурузно брашно; кукурузно брашно, крупно; кукуруз, прерађени; кукуруз, пржени; куркума*; куркума за исхрану; кус-кус; кухињска со; кухињска со помешана са семенкама сусама; лазање; лакса; ланено семе за кулинарску употребу [зачин]; ледена кафа; ледени колачи; ледени чај; лед [замрзнута вода]; лед за освежавање; лед, природни или вештачки; лења пита са јабукама; лепљиви [воштани] пиринач; лизалице; лизалице [кондиторски производи]; лимун ароме, осим есенцијалних уља, за напитке; лимунске ароме, осим есенцијалних уља, које се користе за храну и пиће; лиофилизована јела чији је главни састојак пиринач; лиофилизована јела чији је главни састојак тестенина; лисната пецива; лиснато тесто; ло меин [ло меин] кинеско јело; љуте папричице у праху [зачин]; љути сосови; мајонез; макадамија ораси преливени чоколадом; макарони; макарони са сиром; макарунси; макарунси од кокоса; маки суши; малтоза; малтоза која се користи у исхрани; манго чатни [зачин]; манду [ролнице

направљене на корејски начин]; манука мед; маринаде; маринара сосови; марципан; материјали за везивање кобасица; матични млеч*; матични млеч за људску исхрану, није за медицинске потребе; мафини; махуне ваниле; мед; мед са лековитим биљем; меке переце; меласа за исхрану; ментол бомбоне за освежавање даха; ментол за послатице; меринге лимун пита; месечеви колачи; мешавина зачина за утрљавање на храну; мешавина зачина са каријем; мешавине грицкалица које садрже крекере, переце или кокице; мешавине за глазури; мешавине за инстант десертне пудинге; мешавине за колаче; мешавине за пецива; мешавине за припрему кангзхуан чаја; мешавине за припрему комбуха чаја; мешавине за припрему умака; мешавине за припрему чаи чаја; мешавине за припрему чаја; мешавине за пуњење на бази хлеба; мешавине за сладолед; мешавине за темпура тесто; мешавине за топлу чоколаду; мешавине за фил; мешавине зачина; мешавине зачина за варива; мешавине зачина за воду за кување ракова; мешавине кафе и цикорије; мешавине сушених зачина за варива; мешавине у праху које се користе за спремање чоколадних напитака; мешавине црног лука у праху и соли; мизу-јокан-но-мото [јапански кондиторски производи направљени од желеа слатког адзуки пасуља]; мисо; мисо паста; мицумама [јапанска послатица која се састоји од желеа од агара, куваног азуки грашка и воћа са сирупом]; млевена кафа; млевена паприка; млевени ђумбир; млевени јечам; млевени коријандер; млевени кукуруз; млевени мускатни ораси; млевени овас; млевени цимет; млечна чоколада; млечни карамел крем; млечни пудинзи; млечни сладолед; млечни сладолед на штапићу; млечни чај на бази чаја; млечни чај, са базом без млека; морска вода за кување; морска трава за употребу у облику зачина; мрвице за украшавање торти; мрвљена пшеница; муги ча [муги-цха, чај од прженог јечма]; мускатни орашчићи [зачин]; мусковадо шећер; мусли; наан хлеб; надуване кукурузне грицкалице [кукурузни флипс са укусом сира]; намази на бази чоколаде; намази на бази чоколаде који садрже орашасте плодове; напаци на бази камилице; напаци на бази кафе који садрже млеко; напаци на бази чаја са воћном аромом; напаци на бази чоколаде са млеком; напаци од чаја; наруквице од бомбона; незаслађена чоколада; немедицинске пастиле [кондиторски производи]; немедицински биљни чајеви; непржена кафа; нерафиниране овсене пахуљице; нигири суши; норимаки суши; нугат; нугат штагнглице; нурунгиј [спржена пиринчана кора]; њоке; њоке на бази брашна; обланде; обланде обложене чоколадом; обланде пуњене сладоледом; обланде са кексом; обогачени пиринач; обрађена зоб; обрађена зрна житарица; обрађена пшеница; обрађене житарице;

обрађено зачинско биље [зачини]; овсене каше; овсене пахуљице; овсени колач; овсени колачи; овсено брашно; огрлице од бомбона; олонг чај [кинески чај]; ољуштени јечам; ољуштени овас; ољуштени пиринач; омоти за won тон кнедле; онигири; органски кари сосови; орекјете; осушени влашац; паеља; пајеон [палачинке на корејски начин које су направљене од зеленог лука]; пајеон [палачинке од младог лука]; пакована јела која се првенствено састоје од тестенина или пиринча; паковања шербета у туби [кондиторски]; палачинке; палачинке на бази кромпира; палачинке од хељде; палачинке с киселим млеком; палента; палмин шећер; пан де јука [хлеб од сира]; панетоне; пападум; папарделе; паприка [зачин]; парфе; паста од ђумбира [зачин]; паста од сојиних клица, доенјанг [зачин]; пасте од белог лука [кулинарски зачин]; пасте од ђумбира [кулинарски зачин]; пастиле [бомбоне]; пастиле за освежавање даха; пастиле од меда са лековитим биљем [кондиторски производи]; патјук [вариво од црвеног грашка]; пекарске плетенице; пекарски производи; пељмени; пенасте бомбоне; пенасти колачи преливени чоколадом који садрже карамел; пене тестенина; переце; переце обложене јогуртом [кондиторски производи]; переце преливене чоколадом; песто; пецива; пецива која садрже воће; пецива од бадема; пецива са џемом; пецива с кремом; пецива у облику прстена; пециво од лиснатог теста напуњено чоколадом; печена кафа у зрну; печени кестен преливен сирупом [кондиторски производи]; печени комадићи природног дрвета који се додају вину ради побољшавања укуса; пивско сирће; пикалили; пикантне палачинке; пикантни сосови; пико де гало сосови; пимент; пире од белог лука [кулинарски додаток]; пиринач; пиринач куван на пари; пиринчана каша за кулинарске намене; пиринчани колачићи; пиринчани крекери; пита хлеб; пите; пите на парче [пецива]; пите од бундеве; пите од дивљачи; пите од живинског меса и дивљачи; пите од меса; пите од пилећег меса; пите од свињског меса; пите од сецканог сувог воћа; пите са боровницом; пите са бресквама; пите са вишњама; пите са јабукама; пите са малинама; пите са пекан орасима; пите са рабарбаром; пите са смрзнутим јогуртом; пите с поврћем; пића на бази какаоа; пића на бази кафе; пића на бази чоколаде; пића од кафе са млеком; пића од чоколаде са млеком; пица пите; пица сосови; пице; плочице од житарица; плочице од муслија; пљескавице од поврћа [сендвичи]; пљескавице од соје [сендвичи]; пљескавице од ћуретине [сендвичи]; погаче; погачице од брашна и квасца; подлоге за пицу; подлоге за тако; подлоге од теста за тарт; полуслатка чоколада; послатице од кикирикија; посластичарски производи; посластичарски чипс за

печење; посуде за филтрирање млевене кафе, пуне; пралине; прах од семенки периле за кување; прах са укусом црног вина за додавање ароме храни; прах са укусом црног вина који се користи као зачин; прах са укусом црног вина који се користи као прилог храни; прашак за енглески крем; прашак за колаче; прашак за пециво; прашак за прављење сладоледа; предјела која се углавном састоје од тестенина или пиринча; преклопљена пица; прекрупа за људску исхрану; преливи за салату; прелив од пенастих бомбона; премази на бази меда за шунку; премази од зачина; премаз од карамеле с путером; препарати за учвршћивање мућене павлаке, шлага; препарати од житарица; прерађене интегралне житарице; прерађене кокице; прерађени бели лук који се користи као зачин; прерађени влашац који се користи као зачин; прерађени женшен који се користи као биљка, зачин или арома за храну и пиће; прерађени теф; прерађено бундевино семе [зачини]; прерађено семе за употребу као зачин; прерађено семе конопље [зачини]; пржена зрна кафе; пржени кукуруз; пржени пиринач; пржени резанци; прилог за храну који се већином састоји од кечапа и салсе; принцес-крофне; припремљени пиринач умотан у морску траву; припремљени рен [зачин]; природни заслађивачи; производи од цералија без глутена; пролећне ролнице; прополис; прополис [пчелињи производ]*; прополис [пчелињи производ] за људску употребу; профитероле; пти-бер кекс; пудинг; пудинг десерт на бази пиринча; пудинг од банане; пуњена тестенина; пуњене чоколаде; пуњене чоколадице; пуњени бисквити; пуњени кекс; пуњења за колаче и пите на бази крема од јаја; пшеничне клице за људску исхрану; пшенично брашно; пшенично скробно брашно; равиоли; ражани хлеб; ражано брашно; рамен; рамен резанци; расхлађени кондиторски производи; резанци; резанци без глутена; резанци од пиринча; резанци од скроба пасуља; резанци од хељде; релиш [додатак јелу]; рен; рибље кнедле; рибљи сендвичи; ригатони тестенине; рижото; роибос чај; ролнице са циметом; роловане обланде [колачи]; роловани фондан; роло обланде; роштиљ сос; ругелак [пециво]; руске палачинке; ручак за понети који се састоји од пиринча, са додатком меса, рибе или поврћа; саварини; саго; салата са макаронима; салате пд пиринча; салате са тестенином; салса; самоса; састојци за кондиторске производе на бази какаа; сатаи сосови; сахарин за кулинарске намене; свежа пецива; свеже пите; свеже пице; свеже ролнице са кобасицом; свеже тестенине; свеж хлеб; семе аниса; семе звездастог аниса; семе лана за кулинарску употребу [зачин]; сендвичи; сендвичи од сладоледа; сендвичи са сиром [чизбургери]; сендвич са виршлама; сенф; сенф у праху [зачин]; сирови шећер; сирће; сирће, сосови [додаци јелу]; сирће, сосови [зачини]; сирће, сосови

и други додаци јелу; сирупи за палачинке; сирупи за преливе; сирупи од скроба за кулинарске потребе; сируп меласе за кулинарску употребу; сируп од агаве [природни заслађивач]; ситни колачи; скроб за јело; скроб од батата за исхрану; скроб од батата за кување; скроб од кромпира за исхрану; скроб од кромпира за кување; слад за људску исхрану; сладни бисквити; сладни екстракти за храну; сладни екстракт који се користи за додавање ароме напицима; сладолед; сладоледи; сладоледи на штапићу; сладоледи на штапићу [кондиторски производи]; сладоледи, сорбеи и други јестиви лед; сладолед купови; сладолед на италијански начин; сладолед на точење; сладолед на штапићу; сладолед од воћа на штапићу; сладолед од немлечних производа; слана пецива; слане пите; слани колачићи; слани крекери; слани раствор за коктеле; слани раствор за кување; слатке глазуре; слатке земичке, колачићи; слатке кокице; слатке пите; слатки бисквити; слатки корен [слаткиши]; слатки ролати са јајима; слатки сенф; слаткиши; слаткиши без шећера; слаткиши обогаћени калцијумом; слаткиши од бадема; слаткиши од пеперминта; слаткиши од уља од сусама; слаткиши од шећера; слаткиши од шећера за украшавање торти; слаткиши са лешницима; слаткиши са укусом менте; слаткиши у облику муса; слаткиши у облику плочице; слатко-кисели краставац [зачин]; смеђи пиринач; смесе за колаче; смесе за палачинке; смесе за пикантне палачинке; смесе за припремање сосова; смесе за тесто; смеша за палачинке; смеше за воћни хлеб; смеше за палачинке; смеше за прављење мафина; смеше за прављење сорбеа [сладоледи]; смеше за француске палачинке; смеше за хлеб; смрзнити јогурт [посластичарски]; смрзнута јела која се састоје првенствено од тестенине или пиринча; смрзнута пецива; смрзнута теста; смрзнуте пите; смрзнуте пице; смрзнуте кондиторски производи; смрзнуте фил; смрзнута тесто за бисцотти (италијански бисквит); смрзнута тесто за кекс; смрзнута тесто за чоколадне колаче; со; соба резанци; сода бикарбона; сода бикарбона [бикарбонат соде који се користи печење колача]; сода бикарбона за кување; сода хлеб; сојино брашно; соли за конзервисање намирница; сомен резанци; сонгпијон (колачи од пиринча у облику полумесеца са слатким или полуслатким пуњењем; сорбеи [ледени]; со са додатком белог лука; сосови [додаци храни]; сосови за месо [умаци]; сосови за салате који садрже павлаку; сосови за тестенине; сосови за шницле; сосови из конзерви; сосови који садрже орашасте плодове; сосови који се служе уз пилетину; сосови који се служе уз пилећа крилица; сосови који се служе уз пиринач; сосови који се служе уз рибу; сосови који се служе уз сладолед; сосови који су обогаћени аромама орашастих плодова; сосови на бази белог

лука; сосови на бази бибера; сосови на бази љуте црвене паприке; сосови на бази парадајза; сосови од рена; сосови од слатког сенфа; сосови од чоколаде; сосови са екстрактима рибе; сос од бруснице [зачин]; сос од јабука [зачин]; сос од острига [зачин]; спелта, прерађена; средства за омекшавање меса за употребу у кулинарству; средства за подизање теста; стаклене глазуре; стони сирупи; стругани лед са заслађеним црвеним пасуљем; сува зрна кукуруза без љуске; суве семенке коријандера као зачин; суви коријандер као зачин; суво грождје преливена чоколадом; сујеби [кувано јело које се првенствено сасатоји од кнедли са месом]; сусамово семе [зачин]; сутлијаш; суфле од чоколаде; суфле са филованом основом; сушена жалфија; сушена мента; сушене семенке коријандера; сушене тестенине; сушени босиљак; сушени коријандер; сушени оригано; сушени першун; сушени пшенични глутен; сушени резанци; сушени рузмарин; сушени тимијан; сушено баштенско биље које се користи као зачин; сушено биље за кулинарске потребе; суши; табуле, либанска салата; тајјаки [јапански колачићи у облику рибе са разноврсним пуњењем]; тако; тако зачини; тако чипс; таљателе; тамале; тамарин [зачин]; танки резанци од пиринча; тапиока; тапиока за исхрану; тапиока и саго; тапиока куглице; тапиока скроб за исхрану; тапиока скроб за кување; тартар крем за кување; тартар сос; тарт крем; тарт од јаја; тарт са боровницом; тарт са бресквама; тарт са вишњама; тарт са јабукама; тарт са јагодама; тарт са кајсијама; тарт са крушкама; тарт са лимуном; тарт са малинама; тарт са меласом; тарт са рабарбаром; тарт [слатка пита без горње коре]; тарт татин; тврде бомбоне; тврде карамеле преливене шећером; темаки суши; теокгук [кувано јело које се првенствено састоји од овално исечених колача од пиринча са месом]; тестенина; тестенина за супе; тестенина која не садржи глутен; тестенина од хељде; тестенине у облику шкољкица; тесто за бискоте [бисцотти]; тесто за емпанаде; тесто за кекс; тесто за колаче; тесто за колач од чоколаде [бровније]; тесто за обланде; тесто за пециво; тесто за пицу; тесто за пупнаста пецива; тесто за слатка пецива; тесто за хлеб; тесто, полупрерађен производ; тирамису; топла чоколада; торте без глутена; тортелини; торте на парче [пецива]; торте од сира; торте од сладоледа; торте са глазуром; торте са лешницима; торте са смрзнутим јогуртом; тортиља чипс; тортиља чипс од интегралног брашна; тортиља чипс од кукуруза; тортиља шкољке; тортиље; тортиље за прављење фахита; тортице са кремом од јаја; тостаде; тостирана кукурузна зрна; тост хлеб; трифл са шеријем; тубе са шербетом у праху [кондиторски]; турбинадо шећер; турски ратлук; удон резанци; украси за торте на бази шећера; украси од марципана за торте; украси од фондана за торте; украси од

чоколаде за новогодишње јелке; украси од чоколаде и слаткиша за новогодишње јелке; украси од шећера за торте; украси од шећерне вуне за торту; украсне бомбоне за торте; укусни сосови; укусни сосови који се користе као зачини; уље од љутих папричица као зачин или прилог; умак од парадајза; умак, сос од соје; умаци за шпагете; умотани [врап]сендвичи; унапред припремљено тесто за колаче; унапред упаковани ручкови од пиринча, који могу садржати месо, рибу или поврће; урамаки суши; ушећерене јабуке; уштипци од банане; уштипци од јабука; уштипци са ананасом; фа гао [равани]; фарфале тестенина; ферменти за тесто; ферментирана паста од љуте папричице, гочујанг; фетућине; филови за колаче и пите на бази чоколаде; флипс грицкалице од кукуруза; флипс са укусом сира [грицкалице од кукуруза]; фондан; фондани [слаткиши]; франуски тост; француска пецива; француски хлеб; фруктоза за кување; фузили тестенина; футомаки суши; хамбургери [сендвичи]; хариса [зачин]; хељда, прерађена; хладни напици на бази кафе; хладни напици на бази чаја; хлеб*; хлеб ароматизован зачинима; хлеб без квасца; хлеб, колачи и посластице; хлебне мрвице; хлебни пудинг; хлеб од више врста житарица; хлеб од зрна соје; хлеб, пецива и кондиторски производи; хлеб са белим луком; хлеб са ниским садржајем соли; хлеб са рибизлама; хобак-јук [каша од бундеве]; хосомаки суши; храна на бази овса; хрскави хлеб; цветови или лишће као замена за чај; целерова со; цикорија [замена за кафу]; цикорија и мешавина цикорије као замена за кафу; цимет [зачин]; цимет у праху [зачин]; цицвара; црвена слатка паприка [зачин]; црне чоколаде; црни лук у праху; црни чајеви; чај; чајеви без теина; чајеви без теина с додатком заслађивача; чајеви за мршављење; чајеви од јасмина; чајеви од рузмарина; чајне ароме које се користе за храну и пиће; чајни напици са млеком; чај од гоџи бобица; чај од дивљег жиншена; чај од ђумбира; чај од јечма; чај од кадуље; чај од келп алги; чај од лимунтуса; чај од липе; чај од морске траве; чај од прженог јечма; чај од цвета липе; чај од црвеног жиншена; чапати; чатни; чатни [додатак јелима]; чатни од зеленог парадајза; чатни од јабука; чатни од карамелизованог црног лука; чатни од мангоа; чатни од парадајза; чатни од цвекле; чатни од црвеног лука; чатни од црног лука; чатни од шљива; чау-чау [зачин]; чили као зачин; чили паста као зачин; чили сос; чили у праху; чимичури сосови; чипс на бази житарица; чипс од кромпира преливен чоколадом; чипс од шкампи; чипс [производ од житарица]; чипс са путером од кикирикија [кондиторски производи]; чисто брашно; чоколада; чоколада без млека; чоколада са јапанским реном; чоколада у праху; чоколадице пуњене ликером; чоколадице са лешницима; чоколадна јаја; чоколадна кора која садржи зрна млевене кафе;

чоколадна облана; чоколадна пецива; чоколадне бомбоне; чоколадне капљице; чоколадне карамеле; чоколадне мрвице; чоколадне мрвице за украшавање торти; чоколадне пасте; чоколадне пите; чоколадне табле; чоколадне торте; чоколадни десерти; чоколадни ишлери; чоколадни колачи; чоколадни колачићи; чоколадни колачи у корпици; чоколадни мусеви; чоколадни намази који се наносе на хлеб; чоколадни прах који се користи за спремање чоколадних напитака; чоколадни преливи; чоколадни производи; чоколадни сирупи; чоколадни тарт; чоколадни тартуфи; чоколадни украси за торте; чоколадни фонди; чоколадом обложене вафл корпице; чоколадом обложене корпице од вафла; чоколадни намази који садрже орашасте плодове; шарене мрвице; шафран [зачин]; шербет [залеђени]; шербет [кондиторски]; шербет од лимуна [кондиторски]; шећер*; шећер, мед, меласа; шећер, мед, шећерни сируп; шећерна вуна; шећерне мрвице; шећерне мрвице за украшавање торти; шећерне нити; шећерне нити за украшавање торти; шећером обложени бадеми; шећер с аромом цимета; шећер у гранулама; шећер у коцки; шећер у праху; шненокле; шпагете болоњезе; шпагете са ђуфтама; шпагети; шпански уштипци; шпецле; шприча љути сос од чили папричица; штангле са хикори орахом; штанглице од житарица на бази муслија; штапићи од хлеба; штапићи са сиром; штапићи цимета; штапови од слатког корења [посластица].

43 деликатесне радње (ресторани); достава оброка бескућницима или сиромашнима; достава оброка за непосредну конзумацију; изнајмљивање покретних грађевинских објеката; кетеринг у ресторанима брзе хране; кетеринг хране и пића; консултантске услуге у области кетеринга хране и пића, консултантске услуге у области кулинарства; нега предшколске деце и новорођенчади у обдаништима; обезбеђивање објеката за банкете и друштвене догађаје за посебне прилике обезбеђивање хране и пића за госте ресторана; обезбеђивање хране и пића за пацијенте и госте; обезбеђивање хране и пића у бистроима; обезбеђивање хране и пића у ресторанима; обезбеђивање хране и пића у ресторанима и баровима; обезбеђивање хране, пића и привременог смештаја за госте; обезбеђивање хране угроженим особама (добротворне услуге); прављење скулптура од хране; припрема и достава хране и пића за институције; припрема и достава хране и пића за коктел забаве; припрема и достава хране и пића за конзумирање у малопродајним објектима; припрема и достава хране и пића за конзумирање унутар или изван објеката; припрема и достава хране и пића за непосредно конзумирање; пружање привременог смештаја и услуга кетеринга гостима; пружање ресторанских услуга; пружање савета и информација преко интернета у вези са комбиновањем вина и

хране; пружање услуга дневног боравка за одрасле и децу; пружање услуга кетеринга за изложбени простор; пружање услуга кетеринга за сајмове и изложбене просторе; пружање услуга кетеринга хране и пића за конгресне центре; пружање хране и пића; пружање хране и пића за госте; пружање хране и пића у интернет кафеима; пружање хране и пића у продавницама крофни; савети о кулинарским рецептима; сервирање хране и пића; сервирање хране и пића за госте; сервирање хране и пића за госте у ресторанима; сервирање хране и пића у бистроима; сервирање хране и пића у интернет кафеима; сервирање хране и пића у малопродајним објектима и објектима који припремају храну за понети; услуге дечијих јаслица; услуге домова за стара лица; услуге кафетерија; услуге кафетерија и ресторана; услуге кетеринга за болнице; услуге кетеринга за домове за негу старих и болесних; услуге кетеринга за доставу; јела из европске кухиње; услуге кетеринга за кантине у компанијама; услуге кетеринга за конференцијске центре; услуге кетеринга за образовне установе; услуге кетеринга за пријеме; услуге кетеринга за снабдевање храном и пићем; услуге кетеринга за школе; услуге кетеринга на отвореном; услуге кетеринга у пословне сврхе; услуге мобилног кетеринга; услуге припреме хране; услуге пружања хране и пића; услуге пружања хране и пића, као и привременог смештаја; услуге ресторана и кетеринга; услуге ресторана са кућном доставом.

(210) Ж- 2023-2394

(220) 15.12.2023.

(442) 29.03.2024.

(731) **MOVIE KITCHEN-CATERING DOO VRČIN**,
1. маја бр. 11, 11000, Београд-Гроцка-Врчин, RS

(740) Мирко Стојановић, адвокат, Булевар Арсенија
Чарнојевића 45, 11070, Нови Београд

(540)



(531) 02.09.01; 26.11.01; 26.11.12; 27.05.01; 27.05.17

(511) 29 абура-аге [пржени комадићи тофуа]; ауу
риба, нежива; хосхи-нори [плочице од сушеног
норија]; уаки-нори [пржене плочице сушених нори
алги]; авокадо, обрађен; агар-агар за кување; азуки
пасуљ, конзервиран; алгинати за кулинарске намене;
алоје вера за људску исхрану; америчка врста саламе
пеперони; ананас, прерађен; ананас, примпремљен;
ананас, сушени; ананас у конзерви; андулете;
аранжмани од обрађеног воћа; аранжмани од
сецканог воћа; арганово уље за кување; арганово уље
за кулинарске потребе; ароматизована уља за

кување; ароматизована уља за кулинарске потребе; артичоке, конзервиране; артичоке, обрађене; ацидофилно млеко; бадеми, обрађени; бадеми, припремљени; бадемово млеко; бадемово млеко за кулинарске сврхе; базе за прављење милкшејкова; бакалари, неживи; безалкохолни пунч од жуманаца; беланце од јаја; беле кобасице; бели сиреви; бечке кобасице; биљна уља за исхрану; биљне масноће за исхрану; биљни екстракти за кување; биљни концентрати за кување; биљни маслац; биљни протеини неформирани текстуре који се користе као високопротеинска замена за месо; биљно млеко; биљно уље за кулинарске потребе; бистре супе; бланширани орашаста плодови; бобице, прерађене; бобице, смрзнуте; бобице, сушене; бобичасто воће, конзервирано; боб, конзервиран; бодљикави јастиг, конзервиран; бобице, конзервирана; боранија, прерађена; боранија, припремљена; боровнице, обрађене; боровнице, смрзнуте; боровнице, суве; ботифара; ботифара [кобасице]; бразилски ораси, прерађени; бразилски ораси, припремљени; бранцини, неживи; брзо-смрзнуто воће; брзо-смрзнуто поврће; бруснице, прерађене; бруснице, смрзнуте; бубрежни лој за исхрану; бујон; бујон од морске траве; бујон у коцки; булгоги; булгоги [исечено и зачињено роштиљско месо]; бундева, прерађена; вегетаријанске кобасице; вегетаријанске пљескавице; верјус за кулинарске намене; вештачка слатка павлака [замена за млечни производ]; виришле; виришле у кукурузном тесту на штапићу; вишње, конзервиране; вишње, смрзнуте; вишње, суве; водени кестени, конзервирани; водени кестени, прерађени; водени кестени, припремљени; воће конзервирано или у теглама; воће, конзервисано; воће конзервисано у алкохолу; воће, кувано; воће, прерађено; воће, припремљено; воће у конзерви; воће у теглама; воћна пулпа; воћне пасте; воћни намази; воћни пектин за кување; воћни сокови за кување; воћни чипс; врста кајмака који се послужује уз поподневни чај; ганџанг-геџанг [ракови маринирани у соја сосу]; гарден салата; гимџабан [зачињена јестива алга]; ги пречишћени путер [гхее]; глазирано воће; говедина; говеђа супа; говеђа супа, бујон; говеђе пљескавице; говеђи бујон; говеђи гулаш; говеђи лој за прехрану; говеђи одресци; горжђе, припремљено; гот-гам [суве јапанске јабуке]; готова јела која се састоје углавном од дивљачи; готова јела која се састоје углавном од меса; готова јела која се састоје углавном од рибе; готова јела која се углавном састоје од замена за месо; готова јела која се углавном састоје од меса, рибе, живинског меса или поврћа; готова јела са каријем; готова предјела која се углавном састоје од меса јастога умоченог у тесто и испрженог; готова предјела која се углавном састоје од морских плодова; готове кари

чорбе; готове месо супе; готове супе; готови бујон од морске траве; готови гулаш; гравлак; грашак, конзервирани; грашак, обрађен; грашак, припремљен; грашак у конзерви; греччи, неживи; грејпфрут, прерађен; грицкалице на бази воћа; грицкалице на бази кромпира; грицкалице на бази меса; грицкалице на бази морских алги; грицкалице на бази орашастих плодова; грицкалице на бази пасуља; грицкалице на бази поврћа; грицкалице на бази рибе; грицкалице на бази соје; грицкалице на бази сувог воћа; грицкалице на бази тофуа; грицкалице од кандираног воћа; грицкалице у облику плочица базиране на воћу; грицкалице у облику плочица базиране на орашастим плодовима; грицкалице у облику плочица базиране на орашастим плодовима и сувом воћу; грицкалице у облику плочица базиране на семенкама; грицкалице у облику плочица базиране на сувом воћу; грицкалице у облику плочице на бази орашастих плодова и семенки; грицкалице у облику плочице од органских орашастих плодова и семенки; грчки јогурт; грчки јогурти; гуакамол; гулаш; гумбо; густа крем чорба од морских плодова или поврћа; гушчија паштета; дак булгоги [корејско јело од исечене и зачињене пилетине са роштиља]; дак галби [корејско јело које се већином састоји од пилетине пропржене у пасти од ферментисаних љутих папричица]; дал [готово јело]; датуле, припремљене; датуља, прерађена; датуља, сушена; дезертни крем на бази бобичастог воћа; десерти направљени од замена за млеко; десерти направљени од млечних производа; дехидрирано млеко; дехидрисано месо; дехидрисано поврће; дивљач, која није жива; димљена морска храна; димљена пастрмка; димљена риба; димљена скуша; димљене дагње; димљене кобасице; димљени бакалар; димљени лосос; димљени производи од рибе; димљени сир; димљено месо; диње, прерађене; диње, припремљене; додаци од слатке павлаке или млека за напитке; доенџанг џигае [корејско јело које се састоји већином од тофуа са пастом од соје]; дуд, прерађен; ђавоља јаја; ђумбир конзервиран у сирупу; ђумбир, конзервисани; ђумбиров џем; едамаме, припремљена; екстра девичанско маслиново уље за исхрану; екстра девичанско маслиново уље за кулинарске потребе; екстракти алги за исхрану; екстракти гљива за употребу у кулинарству; екстракти живинског меса; екстракти од парадајза; етуфе; желатин*; желе за исхрану, који није послastiца; желеи од поврћа; желеи, џемови, компоти; желе од меса; живина, која није жива; животињска маст за исхрану; животињска мождина, срж, за исхрану; животињска уља за кување; животињска уља за храну; животињски бубрези [изнутрице]; животињско млеко; жуманце од јаја; залеђено воће; замене за живинско месо; замене за јаја; замене за киселу павлаку; замене за маргарин;

замене за маслац; замене за месо; замене за месо на бази поврћа; замене за млеко; замене за сир; замене за ферментирано млеко; замрзнуте жабље ноге; замрзнути рачићи; замрзнуто воће и поврће; замрзнуто месо; замрзнуто-сушено месо; замрзнуто-сушено поврће; зачињена уља; зачињена уља за кулинарске потребе; зачињени бадеми; зачињени индијски ораси; зачињени мешани орашаста плодови; зачињени ораси; зачињени орашаста плодови; зачињен кикирики; зачињено кошгуњаво воће; зелени чили [готово јело]; зрели сиреви; иверак, неживи; изданци бамбуса, конзервирани; изданци бамбуса, прерађени; изданци бамбуса, припремљени; изданци бамбуса, смрзнути; изданци бамбуса, сушени; издробљени бадеми; издробљени лешници; икра морске пастрмке, припремљена; икра морског јежа ферментирана помоћу соли; икра морског лососа, припремљена; индијски орах, припремљен; инстант гулаши; инстант или готова мисо супа; инстант или готове супе; инстант мисо супа; инстант пире кромпир; инстант супе; инђуни, неживи; инђуни, обрађени; исецкано поврће; исечено поврће за салате; јабуке, обрађене; јагњетина прерађена; јагоде, прерађене; јагоде, смрзнуте; јаја; јаја, млеко и млечни производи; јаја препелице; јаја пужева за јело; јаја у праху; јакитори [јапански ражњићи од пилетине]; јастози, који нису живи; јегуље, неживе; јела од рибе; јестива птичја гнезда; јестива рибља уља за кулинарску употребу; јестива уља и масти; јестиве жабе, неживе; јестиве ларве мравца, припремљене; јестиве масти; јестиве морске алге, обрађене; јестиве семенке, обрађене; јестиви делови орашастих плодова; јестиви инсекти, неживи; јестиво уље од семена камелије; јестиво цвеће, обрађено; јестиво цвеће, сушено; јетра; јетрена паштета; јогурт; јогурт базиран на заменама за млеко; јогурти за децу; јогурти са ниским нивоом масти; јогурти са укуси; јогурти са укусом воћа; кавијар; кавијар од плавог патлицана; кајсије, обрађене; какао путер; какао путер за исхрану; какдуги [кимчи од ротквице]; какдуги [корејско јело од ферментисане ротквице]; кандирани патка; кандирани бадеми; кандирани кикирики; кандирани ораси; кандирани пекач ораси; канола уље за исхрану; канола уље за кулинарске потребе; кантен [сушени комадићи желеа од агара]; капоната; каселет; кварк; кварк [млечни производ]; кеилбаса кобасице; келераба, прерађена; келпи, обрађени; кел, обрађени; кел, прерађен; кефир; киви, прерађен; кикирики, конзервиран; кикирики паста; кикирики преливен васобијем; кикирики, припремљен; кикирики путер; кикирики у конзерви; кимчи; кимчи цигае [корејско јело које се већином састоји од ферментисаног поврћа, прасетине и тофуа]; кинески купус, прерађен; кинески купус, смрзнути; кинеско јело чоп суи [цхоп суеу]; кисела павлака; кисели

ђумбир; кисели краставац; кисели краставци; кисели купус; кисело млеко; китово уље за кулинарске потребе; клементине, прерађене; кнедле на бази кромпира; кнедле од кромпира; кобасице; кобасице братвурст [братвурст]; кобасице крвавице; коже од сланине; козје млеко; кокосова маст; кокосово млеко; кокосово млеко за кулинарску употребу; кокосово млеко у праху; кокосово уље за исхрану; кокосов путер; кокос, осушени; кокошја јаја; коктел виршле; коктел луковице; колачи од ракова; колострум за кување; комадићи воћа у теглама; компоти; компот од бруснице; конгцабан [пасуљ куван у соја сосу]; кондензовано млеко; конзервирана говедина; конзервирана говедина са кромпиром и зачинима; конзервирана морска храна; конзервирана свињетина; конзервирана свињетина и пасуљ; конзервиране кобасице; конзервиране маслине; конзервиране, сушене и куване маслине; конзервиране чили папричице; конзервиране шљиве; конзервирани кромпир; конзервирани морски плодови; конзервирани парадајз; конзервирани производи од рибе; конзервирани пужеви; конзервирани спанаћ; конзервирано воће; конзервирано воће и поврће; конзервирано, замрзнуто, сушено и кувано воће и поврће; конзервирано месо, риба, поврће и воће; конзервирано, сушено и кувано воће и поврће; конзервисана гомољика, тартуф; конзервисана паприка; конзервисана риба; конзервисана соја, за исхрану; конзервисан бели лук; конзервисане печурке; конзервисани парадајз; конзервисано, замрзнуто, сушено и кувано воће и поврће; конзервисано месо; конзервисано поврће; конзервисано сочиво; конзервисан пасуљ; концентрати за бујон; концентрати за говећу супу; концентрати за супу; концентрати на бази воћа за кување; концентрати на бази поврћа за кување; кора од воћа; коштане уље за исхрану; кравље млеко; краставчићи; кремасти јогурти; кремасти млечни производи; кремове за кафу на бази млечних производа; кристализовани ђумбир; кристализовано воће; крокети; крокети од кромпира; крокети од лососа; кромпир салата; кромпир чипс од слатког кромпира; крушке, конзервисане; крушке, прерађене; кувана и сушена риба; кувани кукуруз; кувани кукуруз са зачинима; кувани кукуруз са сиром; кувани пужеви; кувани спанаћ; кувано воће; кувано воће и поврће; кувано месо, конзервирано; кувано месо у теглама; кувано поврће; кукурузно уље за исхрану; кукуруз шећерац, прерађен; кукуруз шећерац, у конзерви; кумис; куњка шкољке, неживе; купине, прерађене; купине, смрзнуте; купус, обрађен; ланено семе за људску конзумацију; ласи; ласи од манга; леблебија, обрађена; леблебије, сушене; леблебије у конзерви; лецитин за кулинарске намене; лешници, припремљени; лигње, неживе;

лигње спремљене за људску употребу; лимете, прерађене; лимун, обрађени; лимунов сок за употребу у кулинарству; лиофилизовано месо; лиофилизовано поврће; листићи од кромпира; листови винове лозе, прерађени; логанове малине, прерађене; лосос, нежив; лосос у конзерви; лубенице, прерађене; лубенице, припремљене; лук, конзервисан; љускарни, који нису живи; макадамија ораси, прерађени; макадамија ораси, припремљени; маково уље за кулинарске потребе; малине, прерађене; малине, смрзнуте; манго обрађени; мандарине, прерађене; маракује, прерађене; маракује, припремљене; мараскино трешње; маргарин; мармеладе од поморанце и ђумбира; маскарпоне; маслац од меда; маслац са белим луком; маслац са биљем; маслине за коктеле; маслине, конзервисане; маслине, куване; маслине, обрађене; маслине, припремљене; маслине пуњене бадемима; маслине пуњене пестом у сунцокретовом уљу; маслине пуњене црвеном паприком; маслине пуњене црвеном паприком и бадемом; маслине, сушене; маслиново уље за исхрану; маслиново уље за кулинарске потребе; масне супстанце за производњу јестиве масти; масноће; масти за исхрану; маст кита за исхрану; махунарке, прерађене; махунарке, припремљене; махуне у конзерви; мацутаке печурке, конзервиране; мацутаке печурке, прерађене; мацутаке печурке, припремљене; мацутаке печурке, сушене; меки бели сиреви; меки зрели сиреви; меки сиреви; мекооклопне корњаче, неживе; мексички паприкаш са свињетином; мекушци, неживи; мермелада; месне прерађевине; месни екстракти; месни намази; месни нарезак; месни наресци; месни одресци; месни сокови; месо; месо, живина и дивљач; месо за кобасице; месо или риба у конзерви; месо, риба, живина и дивљач; месо, риба, живинско месо и дивљач; месо са роштиља маринирано у соја сосу; месо у конзерви; мецу [ферментисана соја у корејском стилу]; мешавине грицкалица које се састоје од грашка са васобијем, прерађених орашастих плодова, сувог воћа или сувог грожђа; мешавине грицкалица које се састоје од дехидрираног воћа и прерађених орашастих плодова; мешавине грицкалица које се састоје од прерађеног воћа, прерађених орашастих плодова или сувог грожђа; мешавине за безалкохолни пунч од јаја; мешавине за припрему бујона; мешавине за припрему супе; мешавине сувог воћа; мешана биљна уља за исхрану; мешана биљна уља за кулинарске потребе; мешана јестива уља; мешани сиреви; милк шејк; млади кукуруз, прерађени; млади лук, прерађен; млаћеница; млевени бадем; млевени бели лук, конзервиран; млевено воће; млевено месо; млеко; млеко без лактозе; млеко и млечни производи; млеко обогаћено витаминима; млеко обогаћено витамином д; млеко од кикирикија

[безалкохолни напитак]; млеко од кикирикија за кулинарске сврхе; млеко од кикирикија; млеко од конопље за употребу као замена за млеко; млеко од орашастих плодова као замена за млеко; млеко од соје за кулинарске потребе; млеко са ниским нивоом масти; млеко, сир, путер, јогурт и други млечни производи; млеко у праху*; млечни производи базирани на заменама за млеко; млечни ферменти за кулинарске намене; морска храна, нежива; морске (нори) алге, конзервисане; морски јежеви, неживи; морски краставац, који није жив; морски рачићи, који нису живи; мортадела; мусеви од меса; мусеви од поврћа; мућена павлака, шлаг; намази за хлеб на бази масти; намази на бази белог лука; намази на бази воћа; намази на бази кикирикија; намази на бази млека; намази на бази орашастих плодова; намази на бази поврћа; намази од воћног желеа; намази од лешника; намази од лимуна; намази од маслина; намази од меса; намази од тикве; намаз од шампа; намирнице на бази рибе; напаци базирани на заменама за ферментисано млеко; напаци за бази млека који садрже кафу; напаци који се праве од јогурта; напаци који се углавном састоје од млека; напаци на бази бадемовог млека; напаци на бази јогурта; напаци на бази кокосовог млека; напаци на бази млека; напаци на бази млека који садрже воће; напаци на бази млека који садрже воћне сокове; напаци на бази млека од кикирикија; напаци на бази млека са укусом ваниле; напаци на бази млека са укусом јагоде; напаци на бази млека са укусом чоколаде; напаци на бази пиринчаног млека; напаци на бази соје као замена за млеко; напаци од млека, у којима млеко преовлађује; напаци са бактеријама млечне киселине; нарезани комади овчетине; нарезано воће; нарезано воће, конзервирано; нарезано поврће, конзервирано; нар, прерађен; нар, припремљен; нато [ферментисана зрна соје]; незрели свежи сиреви; некувано воће, припремљено; некувано поврће, припремљено; немасни јогурти; немлечне замене за млеко; нерафинисано уље које се користи за кулинарске потребе; нискокалорични хрскави кромпир; нискокалорични чипс од кромпира; нордијске купине, прерађене; обрађена јаја; обрађена љутика као поврће; обрађене брескве; обрађене поморанце; обрађени бетелови ораси; обрађени кокос; обрађени коренови дораја [балон цвећа]; обрађени кромпир; обрађени пужеви [ескарготи]; обрађени црни лук; обрађено месо; обрано млеко; овсено млеко; овчије млеко; овчији сир; огрозд, прерађен; ои-собаги [кимчи од краставаца]; ољуштени парадајз; ољуштени шљивасти парадајз; ољуштени шљивасти парадајз у конзерви; омлети; омоти за кобасице; омоти за кобасице и њихове имитације; омоти за кобасице од природних црева; омоти за кобасице од синтетичких материјала; омоти за храну од целулозе; омоти за храну од

целулозе ојачане папиром; ораде, неживе; ораси, обрађени; орашати плодови без љуске; органски кремови; органско кокосово уље за кување и припрему хране; органско кокосово уље за кулинарске потребе; органско млеко; остриге, које нису живе; оцеђени бели меки сиреви; оцеђени сиреви; очишћени бели лук; павлака [биљна] на бази поврћа; павлака за кување у праху; павлака [млечни производ]; пакована јела која се првенствено састоје од меса, рибе, живинског меса или поврћа; пакована меса; паковани оброци који се углавном састоје од дивљачи; паковани оброци који се углавном састоје од живинског меса; паковани оброци који се углавном састоје од меса; паковани оброци који се углавном састоје од морских плодова; паковани оброци који се углавном састоје од рибе; палмино уље за исхрану; палмино уље за кулинарске потребе; паниране и пржене јалапено паприке; паниране кобасице; панирани пилећи медаљони; папаја, обрађена; паприке, обрађене; паприке, припремљене; парадајз пире; паста од белог лука за кување; паста од гуаве; паста од плавог патлићана; паста од поврћа; пасте од икре рачића; пасте од поврћа; пасте од риба; пасте од тикве; пастеризовано млеко; пастирска пита; пастрами; пастрмка, нежива; пасуљ, обрађени; пасуљ, припремљен; пасуљ, сушени; пасуљ у конзерви; пахуљице од кивија; пахуљице од кокоса; пахуљице од кромпира; пачја јаја; паштета од артичоке; паштета од поврћа; паштетет од инђуна; пекан ораси, прерађени; пекан ораси, припремљени; пекмез од лимуна; пектин за кулинарске намене; пеперонцини, обрађене; перила уља за исхрану; перила уља за кулинарске потребе; печена говедина; печени бадеми; печени бели лук; печени индијски ораси; печени кестени; печени кикирики; печени кромпир; печени лешници; печени макадамија ораси; печени мешани орашати плодови; печени орашати плодови; печени орашчићи; печени пасуљ; печени пасуљ у парадајз сосу; печени пекан ораси; печурке, обрађене; печурке, припремљене; пикантни кисели краставци; пилетина; пилећа крилца; пилеће пљескавице; пилеће салате; пилећи бујон; пилећи крокети; пилећи мус; пилећи терин; пимиенто паприке, обрађене; пињоли, обрађени; пиреи од поврћа; пире кромпир; пире од воћа; пире од икре рака; пире од јабука; пире од маслина; пире од печурака; пире од плавог патлићана; пире од тикве; пиринчано млеко; пиринчано млеко за кулинарску употребу; пиринчано млеко као замена за млеко; пистаћи, прерађени; пистаћи, припремљени; пића ферментисана помоћу бактерије млечне киселине; пихтије; плаве дагње, неживе; плави сир; плодови ораха; пљескавице од поврћа; пљескавице од соје; поврће конзервирано или у теглама; поврће конзервирано у сирћету; поврће конзервирано у уљу; поврће кувано у сирћету; поврће, прерађено; поврће

пречено на роштиљу; поврће укисељено у сирћету; поврће у конзерви; поврће у теглама; пола-пола павлака [мешавина млека и крема]; полен припремљен као храна; полуобрано млеко; помфрит; помфрит од тапиоке; посољени индијски орах; поховане лигње; предјела; предјела која се првенствено састоје од меса, рибе, живинског меса или поврћа; предјела на бази поврћа; преливи за брускетете; преливи од орашати плодова; препарати за прављење бујона; препарати за супу од поврћа; препржени пасуљ; прерађена аракача; прерађена гравиола; прерађена карамбола; прерађена лимунска трава; прерађена љускаста анона; прерађена морска храна; прерађена саподиља; прерађена спинулина; прерађена тапиока; прерађена фејоа [ананасна гуава]; прерађена хикама; прерађене акаи бобице; прерађене алге за људску употребу; прерађене гоџи бобице; прерађене дуње; прерађене клице; прерађене лутке пчела за људску конзумацију; прерађене маслине, конзервиране; прерађене махунарке; прерађене морске алге; прерађене семенке бундеве; прерађене семенке лубенице; прерађене семенке од сунцокрета; прерађене чиа семенке; прерађени бели лук; прерађени бели лук који служи као поврће; прерађени едамаме; прерађени индијски ораси; прерађени кактус за исхрану; прерађени кикирики; прерађени морски плодови; прерађени орашати плодови; прерађени парадајз; прерађени патлићан; прерађени плодови личија; прерађени производи од рибе за људску исхрану; прерађени радић; прерађени сир; прерађени тореја орах; прерађено воће и поврће; прерађено јестиво коренасто поврће; прерађено јестиво цвеће у кристализованом облику; прерађено коренасто поврће; прерађено корење за људску исхрану; прерађено нони воће; прерађен орах; прерађено семе брашнастих банаана; прерађено сочиво; пресована воћна паста; прехрамбени производи од рибе; пржене брашнасте банане; пржени кромпир; пржено месо; припремљена говедина; припремљена јела од меса; припремљена јела од рибе; припремљена морска трава за прављење супе; припремљена сојина зрна; припремљене махунарке; припремљене семенке бундеве; припремљене супе од морске траве; припремљени бујон; припремљени кокос; припремљени оброци на бази поврћа за малу децу; припремљени ораси; припремљени пињоли; припремљени свињски папци; припремљено јестиво коренасто поврће; припремљено коренасто поврће; припремљено месо; припремљено сочиво; производи за прављење бујона; производи од млека; производи од рибе припремљени за људску конзумацију; производи од рибе у теглама; прокел, прерађен; протеинско млеко; прочишћени маслац; прстенови од лука [поховани лук]; пужеви припремљени за људску исхрану; пуномасно млеко; пуњене чили паприке; пуњења на

бази воћа за воћне пите; пуњења на бази воћа за торте и пите; путер; путер крем; путер од бадема; путер од индијског ораха; путер од јабука; путер од орашастих плодова; путин [канадско јело које се састоји од помфрита и сирног груша који се преливају сафтом]; рабарбаре, прерађене; рак, који није жив; ракови, неживи; рататули; ребра [одрезак од меса]; рендани пржени кромпир [хасх бровнс]; репа, обрађена; репино уље за исхрану; риба и пржени кромпир; риба, која није жива; рибани кисели купус; риба, обрађена; риба у конзерви; рибља икра, прерађена; рибља икра, припремљена; рибља паштета; рибље брашно за људску исхрану; рибље кобасице; рибље пихтије; рибље пљескавице; рибље шницле; рибљи бујон; рибљи желатин за исхрану; рибљи колачићи; рибљи крокети; рибљи мехури; рибљи мусеви; рибљи терин; рибљи филети; рибљи штапићи; ролнице од купуса пуњене месом; ролнице од сувог воћа; ролована укисељена харинга; рости; сабљарке, неживе; салама; салата од икре ципла; салата од купуса; салате за предјело; салате од воћа; салате од воћа и поврћа; салате од махунарки; салате од поврћа; самгјетанг [корејска пилећа супа са женшеном]; сардине, неживе; сардине у конзерви; сарме; сармице; састојци за припремање супе; сатај; сафаладе; сашими; свеже месо; свеж сир; свињетина; свињска маст; свињски котлети; семенке банане за кување, припремљене; семенке од мака, обрађене; семенке, припремљене*; семенке припремљене за људску конзумацију; семенке припремљене за људску конзумацију, које нису зачини или ароме; семенке сусаме, обрађене; сеолеонгтанг [корејска чорба од костију вола]; сецкани бели лук, конзервирани; сечено воће; сечено поврће; сипе, неживе; сир; сиреви који дозревају помоћу плесни; сиреви са биљем; сиреви са зачинима; сиреви у облику умака; сиреви у праху; сириште, сирило; сирни намази; сирни намази; сирове кобасице; сирове пљескавице; сирово воће, ољушћено; сирово воће, припремљено; сирово воће, сечено; сирово поврће, ољушћено; сирово поврће, припремљено; сирово поврће, сечено; сир од козјег млека; скуша у конзерви; сланина; сланина у комадићима; слатка павлака у праху [млечни производи]; слатки кромпир, прерађен; слатки кромпир, прерађени; смеђа горушица, прерађена; сметана; смокве, прерађене; смокве, припремљене; смрзнута јаја; смрзнута јела која се састоје првенствено од меса, рибе, живинског меса или поврћа; смрзнута орлова папрат [бујад]; смрзнута пакована предјела која се углавном састоје од морских плодова; смрзнута предјела која се састоје првенствено од морских плодова; смрзнута предјела која се састоје првенствено од пилетине; смрзнута риба; смрзнута чорба; смрзнут бели лук; смрзнуте дагње; смрзнуте плодови мора; смрзнуте помфрит;

смрзнуте спанаћ; смрзнута воће; смрзнута поврће; сојина зрна, прерађена; сојино млеко; сојино млеко [замена за млеко]; сојино уље за исхрану; сојино уље за кување; сојино уље за употребу у кулинарству; сокови од поврћа за кување; сок од лимете за кување; сок од парадајза за кување; сок од тартуфа; сок од шкољки; срце палме, прерађено; стогодишња јаја; сува икра од харинге; сува риба; сува рибизла; суве бруснице; суве гљиве; суве дагње; суве јагоде; суве папаје; суве смокве; суве шљиве; суви дуријан; суви личи; суви лонган; суви манго; суво грожђе; суво месо; султанија, сува; сунцокретовете семенке, припремљене; сунцокретово уље за исхрану; сунцокретово уље за кулинарске потребе; супа, конзервисана; супа од црвеног пасуља; супа са месним кнедлама; супа у конзерви; супе; супене коцке; супе од бобичастог воћа; сурими; сурутка; сусамово уље за исхрану; суфлеи од батата; суфлеи од бундеве; суфлеи од поврћа; суфлеи од сира; сухомеснати производи; суцук [кобасице]; сушена говедина; сушена лигња; сушена месна влакна; сушена репа; сушена риба; сушена сојина зрна; сушена сочива; сушена сурутка; сушена усолјена говедина; сушена шунка; сушене јестиве алге; сушене јестиве гљиве; сушене јестиве морске алге; сушене јестиве сребрне уши; сушене јестиве црне гљиве; сушене махунарке; сушени рачићи; сушени тартуфи [јестиве гљиве]; сушено воће; сушено воће и поврће; сушено месо; сушено поврће; тангерине, прерађене; тапенада; тахини; тацин [готово јело од меса, рибе или поврћа]; твеци булгоги [корејско јело од исечене и зачињене прасетине са роштиља]; тврди сиреви; текстурисани протеини поврћа за употребу као додаци месу; телетина; телећи бујон; темпех; темпура од морске хране; темпура од поврћа; терини; терини од меса; терини од морских плодова; терини од поврћа; тестенине за супу; течни јогурти; тиква, прерађена; толстолобици, неживи; тофу; тофу листићи; тофу пљескавице; тофу пржен у уљу; трешње, обрађене; туњевина, нежива; туњевина у конзерви; ћићарон; ћуретина; ћурећа сланина; ћуреће кобасице; ћуреће пљескавице; ћуфте; ћуфте од кромпира; укисељена јаја; укисељена кора од лубенице; укисељена риба; укисељене јалапено паприке; укисељене паприке; укисељене ротквице; укисељене свињске ножице; укисељене харинге; укисељени лук; укисељени црвени лук; укисељено воће; укисељено поврће; укишељено воће и поврће; уља за исхрану; уља за кување; уља и масти за исхрану; уља од орашастих плодова; уља од орашастих плодова за кулинарске потребе; уље бундевиних семенки за кулинарске потребе; уље за печење на биљној бази у спреју; уље за печење у спреју; уље кикирикија за кулинарске потребе; уље кита за исхрану; уље од грожђаних коштица за исхрану; уље од кикирикија за исхрану; уље од

пиринчаних мекиња за исхрану; уље од семена лана за исхрану; уље од семенке бундеве за исхрану; уље од семенки грожђа за кулинарске потребе; уље од уљане репице за кулинарске потребе; уље палминих коштица за исхрану; уље палминог језгра за кулинарске потребе; уље пиринчаних мекиња за кулинарске потребе; уље репице за исхрану; умаци на бази млека; умаци од пасуља; умаци од сира; умаци од чилија са сиром; унапред исецкане салате од поврћа; уншиу мандарине, прерађене; урме; усолјена јаја; усолјена риба; усолјен и сушени бакалар; усолјено месо; усолјено поврће; ухт млеко; уштипци, крофне од кромпира; уштипци од ренданог кромпира; уштипци од свежег сира; фалафел; ферментисани тофу; ферментисано млеко; ферментисано печено млеко; филети бакалара; филети инђуна; филети од пилећих груди; филипинске кућице, неживе; флаширана морска храна; фонди од сира; формирани текстурисани биљни протеин који се користи као замена за месо; франкфуртске кобасице; француске кремасте кнедле; харинге, неживе; хегис [шкотско јело од изнутрица]; хидрогенизована уља за исхрану; хидрогенизована уља за кулинарске потребе; хоботнице, неживе; хумус; цацики [тзатики]; цезар салата; црвене наранџе, прерађене; црвене рибизле, прерађене; црвене рибизле, смрзнуте; црвени лук, конзервисан; црвени лук, прерађен; црвени лук, припремљен; црвени пасуљ, конзервиран; црвени снепер, неживи; црева за кобасице, природна или вештачка; црева за омоте за храну; црева за прављење крвавице; црева за прављење омота за кобасице; црне рибизле, прерађене; црне рибизле, смрзнуте; црни лук, припремљен; чај с млеком на бази млека; чај с млеком, у којем превладава млеко; чауре свилене бубе за људску исхрану; чварци; чедар сир; чеонгукчанг цигае [корејско јело које се већином састоји од тофуа са богатом пастом од соје]; чиа семенке, припремљене; чили са месом; чипс од банане; чипс од зелене банане; чипс од јабука; чипс од кеља; чипс од кромпира; чипс од поврћа; чипс од свињске коже; чипс од соје; чипс од тапиоке; чипс штапићи од кромпира; чорбе; чоризо [цхоризо]кобасице; џабан-гим [зачињене морске алге]; џемови; џемови од ананаса; џемови од боровнице; џемови од брескве; џемови од вишања; џемови од воћа; џемови од јагоде; џемови од јапанске шљиве; џемови од кајсија; џемови од купине; џемови од малине; џемови од рабарбаре; џемови од трешања; џемови од црних рибизла; џемови од шљиве; шантили крем; шаран, неживи; шаргарепе, конзервисане; шаргарепе, прерађене; шаргарепе, припремљене; шаргарепе у конзерви; шваргла+л19046; шитаке печурке, конзервиране; шитаке печурке, прерађене; шитаке печурке, припремљене; шитаке печурке, сушене; шиш кебаби;

шкампи, који нису живи; шкампи, рачићи, који нису живи; шкампи у кокосу; шкембићи; шкољке абалоне, неживе; шкољке капице, која нису живе; шкољке, које нису живе; шкољке, љускари, који нису живи; шлаг; шљиве, прерађене; шпанска лимета; шпаргла, конзервирана; шпаргле, обрађене; штапићи моцареле; штапићи од тофуа; шунка.

30 цхаи чај; цхалупас [тортиље од кукурузног брашна]; цхимицхангас [пуњене тортиље пржене у дубоком уљу]; цхов меин [јела на бази резанаца]; цхов меин резанци; фарина (јело од житарица); мате; мизо-уокан-но-мото [јапанске кондиторске мешавине на бази слатког желеа од азуки пасуља]; нацхос [тортиља чипс]; нерикири [традиционални јапански кондиторски производ који се састоји од меког зашећереног омота који садржи џем од слатког пасуља]; џесадиллас [пуњене тортиље]; сансхо у праху [јапански бибер као зачин]; сопапиллас [пржена пецива]; териуаки умак; вла [млечни крем]; won тон кнедле; агенси на бази скроба за сладолед; азијски резанци; алва; алге [зачин]; америчке палачинке [палачинке]; арома ваниле за кулинарске намене; арома ваниле који се користе за храну и пиће; ароматизовани лед; ароматизоване соли; ароматизовани желе у кристалима за израду желе слаткиша; ароматизовано сирће; ароматични додаци за храну; ароме бадема, осим есенцијалних уља, за напитке; ароме бадема, осим есенцијалних уља, које се користе за прехранбене производе; ароме бадема, осим есенцијалних уља, које се користе за храну и пиће; ароме за кафу; ароме за колаче, изузев старских уља; ароме за пића, изузев старских уља; ароме, које нису етарска уља; ароме лимуна, осим есенцијалних уља, које се користе за прехранбене производе; ароме, осим есенцијалних уља, за маслац; ароме, осим есенцијалних уља, за сир; ароме, осим етарских уља, за супе; ароме слада које се користе за храну и пиће; аспартам за кулинарске намене; афогато [напици на бази кафе која садрже сладолед]; баварски крем; багети [француске векне]; бадеми преливени чоколадом; бадеми са шећерним преливом; бадемово тесто; балзамико сирће; бази; безглутенски хлеб; беле чоколаде; бели лук у праху; бели лук у праху [зачин]; бели чај; бели шећер; бечка пецива; бибер; бибимбап [корејско јело које се првенствено састоји од куваног пиринча са додацима као поврће и говедина]; бибимбап [мешавина пиринча са поврћем и јунетином]; бикарбона сода за кување; биљне ароме, осим есенцијалних уља, за напитке; биљне инфузије; биљни концентрати као зачини; биљни препарати за употребу као замена за кафу; биљни чајеви*; биљни чајеви, осим за медицинске потребе; биндаетеок [палачинке на корејски начин које су направљене од желеа слатког адзуки пасуља]; бисквити, суви колачићи; бисквит са путером; бискоти [бисцотти]; божићи пудинг;

бомбоне; бомбоне на бази скроба; бомбоне од менте; бомбоне од црвеног женшена; бомбоне од шећера; бомбоне са женшеном; бомбоне са какаоом; бомбоне са карамелом; бомбоне са маслацем и карамелом; бразилски ораси преливени чоколадом; браон сос; браон шећер; брашно*; брашно без глутена; брашно за бели хлеб; брашно за торте и колаче; брашно за хлеб; брашно за црни хлеб; брашно и производи од житарица; брашно од боба; брашно од јобових суза; брашно од кромпира*; брашно од махунарки; брашно од мунго пасуља; брашно од пиринча; брашно од слачице; брашно од хељде; брашно са високим садржајем глутена; брашно тапиоке*; брашно широке намене; бродски двопек; булгур; буритоси; ванила ароме за напитке; ванила ароме за храну; ванилин [замена за ванилу]; ванилин шећер; васаб прах; васаб прах [јапански рен]; вафел производи; вафли са пуњењем; вегетаријанске плјескавице[сендвичи]; вегетеријански колачи; везивни агенси за сладолед; векна са месом; векне хлеба; вермићели; вештачки заслађивачи за кулинарске намене; вијетнамски резанци; винско сирће; виршле у тесту; високопротеинске плочице од житарица; вишенаменско брашно са додатком прашка за пециво и соли; вода поморанчиног цвета за кување; вон тон чипс; ворчестер сос; воће преливено чоколадом; воћна пита; воћна пита са бресквама; воћна пита са вишњама; воћна пита са јабукама; воћне ароме које се користе за храну и пиће, осим екстракта; воћне ароме, осим есенцијалних уља, за напитке; воћне ароме, осим есенцијалних уља, које се користе за прехранбене производе; воћне бомбоне [слаткиши]; воћне желе бомбоне; воћне пите; воћне послатице; воћни желе [слаткиши]; воћни колачи; воћни преливи [сосови]; воћни сладолед; воћни сладоледи; воћни сладоледи на штапићу; воћни тарт; воћни хлеб; воћни чајеви; воћно сирће; гарам масала; глазирани колачи у корпици; глазуре за колаче; глазуре за шунку; глукоза за кулинарску намену; глутен припремљен као храна; глутенски додаци за кулинарске намене; горко-слатка чоколада; готова јела која се првенствено састоје од тестенина и пиринча; готова јела на бази резанаца за малу децу; готова јела од пиринча; готова јела од тестанине; готова јела са пиринчем; готова јела са тестенином; готова тестенина; готови васаб; готови напици на бази какао; готови напици на бази кафе; готови напици од какао; готови напици од кафе; готови оброци од резанаца; готови равиоли; гохугару [млевена љута паприка]; гочујанг [ферментирани намаз од љutih папричица]; грахам крекери; гриз; грицкалице на бази житарица; грицкалице на бази маслаца и карамеле; грицкалице на бази пиринча; грицкалице на бази цереалија које не садрже глутен; грицкалице од екструдирани пшенице; грицкалице од

екструдирани кукуруза; грицкалице од кукурузног брашна са укусом сира; грицкалице од муслија; грицкалице од пшенице; грицкалице од тапиоке; гуме за жвакање без шећера [кондиторски производи]; гуме за жвакање, не за медицинске потребе; гумене бомбоне; гумене бомбоне; гумени слаткиши; гум паста [кондиторски производ]; данска пецива; дански путер кекс; данско пециво; двопек; десерти од сладоледа; десерт од мрвљене јабуке; десерт од мрвљене рабарбаре; десерт од мрљеног воћа; десерт од муслија; демерара шећер; десерти са желатином са укусама [заслађивачима]; десерти са желатином са укусама и заслађивачима; десертни пудинг; десертни суфлеи; дехидрисана јела чији је главни састојак пиринач; дехидрисана јела чији је главни састојак тестенина; додаци за згушњавање хране за кување; додаци јелима; ђевреци од више врста житарица; ђумбир у праху који се користи као зачин; еклери; експандиране куглице са укусом сира [грицкалице од кукуруза]; експандирани пиринач; екстракти кафе; екстракти квасца за људску исхрану; екстракти који се користе као ароме за храну, осим есенцијалних уља; екстракти, осим есенцијалних уља, за додавање арома напицима; екстракти, осим есенцијалних уља, за додавање арома храни; екстракти слада који се користе као ароме за храну; екстракти чаја за кување; екструдирани грицкалице од тапиока скроба; енглески крем; енглески крем [печени десерти]; енглески мафини; енчиладе [пуњене тортиље]; ерл греј чај; есенције за исхрану, изузев етарских есенција и етарских уља; еспресо кафа; жвакаћа гума*; жвакаће гуме за освежавање даха; жвакаће гуме [кондиторски производи]; желатин са укусама [заслађивачима]; житарице за доручак; житарице припремљене за људску конзумацију; житарице спремне за јело; замена за пиринач; замене за какао; замене за кафу; замене за кафу на бази цикорије; замене за марципан; замене за сладолед; замене за сладоледе на бази соје; замене за чај; замене за шећер за кулинарске намене; замрзнута-сушена јела чији је главни састојак пиринач; замрзнута-сушена јела чији је главни састојак тестенина; замрзнуте интегралне житарице; затар мешавина зачина; затворена пита с месом; зачини; зачини за печење; зачини и прилози на бази какао за храну и пића; зачини на бази сушене смокве; зачини у праху; зачин од сушених чили папричица; зачинска паприка; зачинска со која се користи за кување; зачински додаци; зачињена паста од пасуља као прилог храни; зачињена со; зачињени колачићи; зашећерени бадеми; зелени чај; зити; златни сируп [шећерни сируп], меласа; зрна кафе преливена чоколадом; зрна кафе преливена шећером; зрна преливена шећером [кондиторски производи]; инјеоли [пиринчани колачи са глутеном који су обложени пасуљом у праху]; инстант јапански

пшенични резанци; инстант јапански резанци са хељдиним брашном; инстант кафа; инстант каше; инстант кинески резанци; инстант мешавине за кафу; инстант пиринач; инстант резанци; инстант смесе за палачинке; инстант смесе за пудинг; инстант чај; интегрални хлеб; интегрално брашно; интегрално брашно за хлеб; италијанска пецива; италијански резанци; италијански трифл; јаворов сируп; јаксик [корејско јело које се првенствено састоји од слатког пиринча са додатим орашастим плодовима и урмама]; јамајчански сос; јамбалаја [зачињено креолско јело на бази пиринча с мешавином рибе и меса попут шкампа, пилетине, шунке и љуте кобасице]; јапански зелени чај; јапански прах од корена биљке марант за кулинарске потребе; јапански резанци; јапански чај направљен од морских трава у праху; једнозрна пшеница, прерађена; јеотгал [корејски зачин који се прави од усољене и ферментиране морске хране]; јестива со; јестиве вафл-корпице; јестиве корнет-корпице; јестиве корпице за тортиље; јестиве корпице од вафла; јестиве корпице од корнета; јестиве корпице од чоколаде; јестиве налепнице за украшавање посланица; јестиви лепак за украшавање посланица; јестиви папир; јестиви папир за колаче; јестиви папирни украси од пиринча за торте; јестиви папир од пиринча; јестиви пчелињи восак; јестиви украси од обланди за торте; јестиво замрзнуто воће; јестиво саће; јечмено брашно; јиаози; јоркширски пудинг; јохкан [штанглице које се праве од пасте на бази слатког пасуља]; јуфка тесто; кадуља [зачин]; какао; какао екстракти за људску исхрану; какао мешавине; какао намази; какао напици са млеком; какао у зрну; какао у праху; канапеи; кангзхуан чај [ферментисани кинески чај]; канелони; капелини тестенине; капкејк колачи; капра; капсуле за чај, пуне; капсуле кафе, напуњене; капсуле које садрже биљне инфузије; капсуле с кафом, пуне; капсуле с чајем, пуне; капуђино; карамеле; карамеле; карамеле (тоффеес); карамеле [бомбоне]; карамеле [слаткиши]; карамел крем; карамел прелив; каранфилић [зачин]; кари [зачин]; кари зачини; кари паста; кари сос; кари сосови; кари у праху [зачин]; касутера [јапански колач од бисквита]; кафа; кафа без кофеина; кафа, чај, какао и вештачка кафа; кафа, чај, какао и замена кафе; кафа, чај, какао и њихове замене; кафене есенције; каша од хељде; каше на бази млека за прехрану; квасац; квасац за варење пива; квасац за кулинарске потребе; квасац, пекарски у праху; квасац, прашак за пециво; квасац у праху; кекс; кекс који се служи уз аперитив; кекс са укусом сира; кесице за посуде за филтрирање кафе, пуне; кечап од парадајза; кечап [сос]; кикирики преливен чоколадом; кимбап [корејско јело од пиринча]; кимчи палачинке; кинеска шећерна трска, прерађена; кинеске кнедле; кинеске кнедле куване на пари;

кинеске пуњене кнедле; кинески резанци; кинески резанци од пиринча; киноа, прерађена; кисели и слатки сосови; кисело тесто; кифлице без глутена; киш; клинчић у праху [зачин]; кнедле; кнедле на бази брашна; кнедле од пиринча; кнедле од шкампи; кобасице умотане у тесто; кокице; кокице из микроталасне пећнице; кокице преливене карамелом; кокице преливене шећером; кокосово брашно за људску исхрану; колачи; колачи обложени чоколадом; колачи од бадема; колачи од бисквита; колачи од житарица; колачи од житарица [мусли плочице]; колачи од овсене каше; колачи од пиринча; колачи од прженог теста; колачи од проса; колачи од сладоледа; колачи од чоколаде; колачи са путером од кикирикија; колачи са шљивама; колачи с маслацем; колачи с млаћеницом; колачићи без глутена; колачићи од ђумбира; колачићи од лука; колачићи са чоколадним мрвицама; колачићи среће; колачи у корпици; колач наполеон; колач пита; комади кристал шећера [кондиторски]; комбуха; комбу ча [јапански чај од морске траве]; кондиторски производи; кондиторски производи без глутена; кондиторски производи за украшавање новогодишње јелке; кондиторски производи на бази сирупа од шећера; кондиторски производи на бази струганог леда; кондиторски производи од чоколаде; кондиторски производи са маслацем и карамелом; кондиторски производи са смрзнутим јогуртом; конзервирани влашац; конзервирани шпагети у сосу од парадајза; конзервисане баштенске траве [зачини]; коре за пицу; коре за тарт; корејски резанци; корнети за сладолед; корнфлекс; коцке леда; коци [који - ферментисани пиринач са сладом]; коштуњаво воће са чоколадним преливом; коштуњаво воће у праху; красуљица, конзервисана; крекери; крекери без глутена; крекери за сир; крекери од тапиоке; кремасте торте; крем бруле; крем-пите; кристализовани камени шећер*; кристализовани лимунов сок [зачин]; кристал шећер; кристал шећер за кување; кроасани; кроасани са чоколадом; кроканти од кикирикија; крофне; крутони; кувана кафа; куване интегралне житарице; кувани пиринач; кукуруз, млевени; кукурузне пахуљице; кукурузни гриз; кукурузни сируп за кулинарске потребе; кукурузни скроб за кулинарске потребе; кукурузни флипс са укусом сира; кукурузни чипс; кукурузно брашно; кукурузно брашно, крупно; кукуруз, прерађени; кукуруз, пржени; куркума*; куркума за исхрану; кус-кус; кухињска со; кухињска со помешана са семенкама сусама; лазање; лакса; ланено семе за кулинарску употребу [зачин]; ледена кафа; ледени колачи; ледени чај; лед [замрзнута вода]; лед за освежавање; лед, природни или вештачки; лења пита са јабукама; лепљиви [воштани] пиринач; лизалице; лизалице [кондиторски производи]; лимун ароме, осим есенцијалних уља, за

напитке; лимунске ароме, осим есенцијалних уља, које се користе за храну и пиће; лиофилизована јела чији је главни састојак пиринач; лиофилизована јела чији је главни састојак тестенина; лисната пецива; лиснато тесто; ло mein [ло mein] кинеско јело; љуте папричице у праху [зачин]; љути сосови; мајонез; макадамија ораси преливени чоколадом; макарони; макарони са сиром; макарунси; макарунси од кокоса; маки суши; малтоза; малтоза која се користи у исхрани; манго чатни [зачин]; манду [ролнице направљене на корејски начин]; манука мед; маринаде; маринара сосови; марципан; материјали за везивање кобасица; матични млеч*; матични млеч за људску исхрану, није за медицинске потребе; мафини; махуне ваниле; мед; мед са лековитим биљем; меке переце; меласа за исхрану; ментол бомбоне за освежавање даха; ментол за послатице; меринге лимун пита; месечеви колачи; мешавина зачина за утрљавање на храну; мешавина зачина са каријем; мешавине грицкалица које садрже крекере, переце или кокице; мешавине за глазуре; мешавине за инстант десертне пудинге; мешавине за колаче; мешавине за пецива; мешавине за припрему кангзхуан чаја; мешавине за припрему комбуха чаја; мешавине за припрему умака; мешавине за припрему чаи чаја; мешавине за припрему чаја; мешавине за пуњење на бази хлеба; мешавине за сладолед; мешавине за темпура тесто; мешавине за топлу чоколаду; мешавине за фил; мешавине зачина; мешавине зачина за варива; мешавине зачина за воду за кување ракова; мешавине кафе и цикорије; мешавине сушених зачина за варива; мешавине у праху које се користе за спремање чоколадних напитака; мешавине црног лука у праху и соли; мизу-јокан-но-мото [јапански кондиторски производи направљени од желеа слатког адзуки пасуља]; мисо; мисо паста; мицумама [јапанска послатица која се састоји од желеа од агара, куваног азуки грашка и воћа са сирупом]; млевена кафа; млевена паприка; млевени ђумбир; млевени јечам; млевени коријандер; млевени кукуруз; млевени мускатни ораси; млевени овас; млевени цимет; млечна чоколада; млечни карамел крем; млечни пудинзи; млечни сладолед; млечни сладолед на штапићу; млечни чај на бази чаја; млечни чај, са базом без млека; морска вода за кување; морска трава за употребу у облику зачина; мрвице за украшавање торти; мрвљена пшеница; муги ча [муги-цха, чај од прженог јечма]; мускатни орашчићи [зачин]; мусковадо шећер; мусли; наан хлеб; надуване кукурузне грицкалице [кукурузни флипс са укусом сира]; намази на бази чоколаде; намази на бази чоколаде који садрже орашасте плодове; напици на бази камилице; напици на бази кафе који садрже млеко; напици на бази чаја са воћном аромом; напици на бази чоколаде са млеком;

напици од чаја; наруквице од бомбона; незаслађена чоколада; немедицинске пастиле [кондиторски производи]; немедицински биљни чајеви; непржена кафа; нерафиниране овсене пахуљице; нигири суши; норимаки суши; нугат; нугат штагнглице; нурунгиј [спржена пиринчана кора]; њоке; њоке на бази брашна; обланде; обланде обложене чоколадом; обланде пуњене сладоледом; обланде са кексом; обогачени пиринач; обрађена зоб; обрађена зрна житарица; обрађена пшеница; обрађене житарице; обрађено зачинско биље [зачини]; овсене каше; овсене пахуљице; овсени колач; овсени колачи; овсено брашно; огрлице од бомбона; олонг чај [кинески чај]; ољуштени јечам; ољуштени овас; ољуштени пиринач; омоти за won тон кнедле; онигири; органски кари сосови; орекјете; осушени влашац; паеља; пајеон [палачинке на корејски начин које су направљене од зеленог лука]; пајеон [палачинке од младог лука]; пакована јела која се првенствено састоје од тестенина или пиринча; паковања шербета у туби [кондиторски]; палачинке; палачинке на бази кромпира; палачинке од хељде; палачинке с киселим млеком; палента; палмин шећер; пан де јука [хлеб од сира]; панетоне; пападум; папарделе; паприка [зачин]; парфе; паста од ђумбира [зачин]; паста од сојиних клица, доенјанг [зачин]; пасте од белог лука [кулинарски зачин]; пасте од ђумбира [кулинарски зачин]; пастиле [бомбоне]; пастиле за освежавање даха; пастиле од меда са лековитим биљем [кондиторски производи]; патјук [вариво од црвеног грашка]; пекарске плетенице; пекарски производи; пељмени; пенасте бомбоне; пенасти колачи преливени чоколадом који садрже карамел; пене тестенина; переце; переце обложене јогуртом [кондиторски производи]; переце преливене чоколадом; песто; пецива; пецива која садрже воће; пецива од бадема; пецива са џемом; пецива с кремом; пецива у облику прстена; пециво од лиснатог теста напуњено чоколадом; печена кафа у зрну; печени кестен преливен сирупом [кондиторски производи]; печени комадићи природног дрвета који се додају вину ради побољшавања укуса; пивско сирће; пикалили; пикантне палачинке; пикантни сосови; пико де гало сосови; пимент; пире од белог лука [кулинарски додаток]; пиринач; пиринач куван на пари; пиринчана каша за кулинарске намене; пиринчани колачићи; пиринчани крекери; пита хлеб; пите; пите на парче [пецива]; пите од бундеве; пите од дивљачи; пите од живинског меса и дивљачи; пите од меса; пите од пилећег меса; пите од свињског меса; пите од сецканог сувог воћа; пите са боровницом; пите са бресквама; пите са вишњама; пите са јабукама; пите са јагодама; пите са јајима; пите са кајсијама; пите са малинама; пите са пекан орасима; пите са рабарбаром; пите са смрзнутим јогуртом; пите с

поврћем; пића на бази какаоа; пића на бази кафе; пића на бази чоколаде; пића од кафе са млеком; пића од чоколаде са млеком; пица пите; пица сосови; пице; плочице од житарица; плочице од муслија; пљескавице од поврћа [сендвичи]; пљескавице од соје [сендвичи]; пљескавице од ћуретине[сендвичи]; погаче; погачице од брашна и квасца; подлоге за пицу; подлоге за тако; подлоге од теста за тарт; полуслатка чоколада; послastiце од кикирикија; посластичарски производи; посластичарски чипс за печење; посуде за филтрирање млевене кафе, пуне; пралине; прах од семенки периле за кување; прах са укусом црног вина за додавање ароме храни; прах са укусом црног вина који се користи као зачин; прах са укусом црног вина који се користи као прилог храни; прахак за енглески крем; прахак за колаче; прахак за пециво; прахак за прављење сладоледа; предјела која се углавном састоје од тестенина или пиринча; преклопљена пица; прекрупа за људску исхрану; преливи за салату; прелив од пенастих бомбона; премази на бази меда за шунку; премази од зачина; премаз од карамеле с путером; препарати за учвршћивање мућене павлаке, шлага; препарати од житарица; прерађене интегралне житарице; прерађене кокице; прерађени бели лук који се користи као зачин; прерађени влашац који се користи као зачин; прерађени женшен који се користи као биљка, зачин или арома за храну и пиће; прерађени теф; прерађено бундевино семе [зачини]; прерађено семе за употребу као зачин; прерађено семе конопље [зачини]; пржена зрна кафе; пржени кукуруз; пржени пиринач; пржени резанци; прилог за храну који се већином састоји од кечапа и салсе; принцес-крофне; припремљени пиринач умотан у морску траву; припремљени рен [зачин]; природни заслађивачи; производи од цереалија без глутена; пролећне ролнице; прополис; прополис [пчелињи производ]*; прополис [пчелињи производ] за људску употребу; профитероле; пти-бер кекс; пудинг; пудинг десерт на бази пиринча; пудинг од банане; пуњена тестенина; пуњене чоколаде; пуњене чоколадице; пуњени бисквити; пуњени кекс; пуњења за колаче и пите на бази крема од јаја; пшеничне клице за људску исхрану; пшенично брашно; пшенично скробно брашно; равиоли; ражани хлеб; ражано брашно; рамен; рамен резанци; расхлађени кондиторски производи; резанци; резанци без глутена; резанци од пиринча; резанци од скроба пасуља; резанци од хељде; релиш [додатак јелу]; рен; рибље кнедле; рибљи сендвичи; ригатони тестенине; рижото; роибос чај; ролнице са циметом; роловане обланде [колачи]; роловани фондан; роло обланде; роштиљ сос; ругелак [пециво]; руске палачинке; ручак за понети који се састоји од пиринча, са додатком меса, рибе или поврћа; саварини; саго; салата са макаронима; салате пд пиринча; салате са

тестенином; салса; самоса; састојци за кондиторске производе на бази какаоа; сатаи сосови; сахарин за кулинарске намене; свежа пецива; свеже пите; свеже пице; свеже ролнице са кобасицом; свеже тестенине; свеж хлеб; семе аниса; семе звездастог аниса; семе лана за кулинарску употребу [зачин]; сендвичи; сендвичи од сладоледа; сендвичи са сиром [чизбургери]; сендвич са виршлама; сенф; сенф у праху [зачин]; сирови шећер; сирће; сирће, сосови [додаци јелу]; сирће, сосови [зачини]; сирће, сосови и други додаци јелу; сирупи за палачинке; сирупи за преливе; сирупи од скроба за кулинарске потребе; сируп меласе за кулинарску употребу; сируп од агаве [природни заслађивач]; ситни колачи; скроб за јело; скроб од батата за исхрану; скроб од батата за кување; скроб од кромпира за исхрану; скроб од кромпира за кување; слад за људску исхрану; сладни бисквити; сладни екстракти за храну; сладни екстракт који се користи за додавање ароме напицима; сладолед; сладоледи; сладоледи на штапићу; сладоледи на штапићу [кондиторски производи]; сладоледи, сорбеи и други јестиви лед; сладолед купови; сладолед на италијански начин; сладолед на точење; сладолед на штапићу; сладолед од воћа на штапићу; сладолед од немлечних производа; слана пецива; слане пите; слани колачићи; слани крекери; слани раствор за коктеле; слани раствор за кување; слатке глазури; слатке земичке, колачићи; слатке кокице; слатке пите; слатки бисквити; слатки корен [слаткиши]; слатки ролати са јајима; слатки сенф; слаткиши; слаткиши без шећера; слаткиши обогаћени калцијумом; слаткиши од бадема; слаткиши од пеперминта; слаткиши од уља од сусаме; слаткиши од шећера; слаткиши од шећера за украшавање торти; слаткиши са лешницима; слаткиши са укусом менте; слаткиши у облику муса; слаткиши у облику плочице; слатко-кисели краставац [зачин]; смеђи пиринач; смесе за колаче; смесе за палачинке; смесе за пикантне палачинке; смесе за припремање сосова; смесе за тесто; смеша за палачинке; смеше за прављење мафина; смеше за прављење сорбеа [сладоледи]; смеше за француске палачинке; смеше за хлеб; смрзнити јогурт [посластичарски]; смрзнута јела која се састоје првенствено од тестенине или пиринча; смрзнута пецива; смрзнута теста; смрзнуте пите; смрзнуте пице; смрзнути кондиторски производи; смрзнути фил; смрзнуто тесто за бисцотти (италијански бисквит); смрзнуто тесто за кекс; смрзнуто тесто за чоколадне колаче; со; соба резанци; сода бикарбона; сода бикарбона [бикарбонат соде који се користи печење колача]; сода бикарбона за кување; сода хлеб; сојино брашно; соли за конзервасање намирница; сомен резанци; сонпијон (колачи од пиринча у облику полумесеца са слатким или

полуслатким пуњењем; сорбеи [ледени]; со са додатком белог лука; сосови [додачи храни]; сосови за месо [умаџи]; сосови за салате који садрже павлаку; сосови за тестенине; сосови за шницле; сосови из конзерви; сосови који садрже орашасте плодове; сосови који се служе уз пилетину; сосови који се служе уз пилећа крилица; сосови који се служе уз пиринач; сосови који се служе уз рибу; сосови који се служе уз сладолед; сосови који су обогаћени аромама орашастих плодова; сосови на бази белог лука; сосови на бази бибера; сосови на бази љуте црвене паприке; сосови на бази парадајза; сосови од рена; сосови од слатког сенфа; сосови од чоколаде; сосови са екстрактима рибе; сос од бруснице [зачин]; сос од јабука [зачин]; сос од острига [зачин]; спелта, прерађена; средства за омекшавање меса за употребу у кулинарству; средства за подизање теста; стаклене глазуре; стони сирупи; стругани лед са заслађеним црвеним пасуљем; сува зрна кукуруза без љуске; суве семенке коријандера као зачин; суви коријандер као зачин; суво грожђе преливена чоколадом; сујеби [кувано јело које се првенствено сасатоји од кнедли са месом]; сусамово семе [зачин]; сутлијаш; суфле од чоколаде; суфле са филованом основом; сушена жалфија; сушена мента; сушене семенке коријандера; сушене тестенине; сушени босиљак; сушени коријандер; сушени оригано; сушени першун; сушени пшенични глутен; сушени резанци; сушени рузмарин; сушени тимијан; сушено баштенско биље које се користи као зачин; сушено биље за кулинарске потребе; суши; табуле, либанска салата; таијаки [јапански колачићи у облику рибе са разноврсним пуњењем]; тако; тако зачини; тако чипс; таљателе; тамале; тамарин [зачин]; танки резанци од пиринча; тапиока; тапиока за исхрану; тапиока и саго; тапиока куглице; тапиока скроб за исхрану; тапиока скроб за кување; тартар крем за кување; тартар сос; тарт крем; тарт од јаја; тарт са боровницом; тарт са бресквама; тарт са вишњама; тарт са јабукама; тарт са јагодама; тарт са кајсијама; тарт са крушкама; тарт са лимуном; тарт са малинама; тарт са меласом; тарт са рабарбаром; тарт [слатка пита без горње коре]; тарт татин; тврде бомбоне; тврде карамеле преливене шећером; темаки суши; теокгук [кувано јело које се првенствено састоји од овално исечених колача од пиринча са месом]; тестенина; тестенина за супе; тестенина која не садржи глутен; тестенина од хељде; тестенине у облику шкољкица; тесто за бискоте [бисцотти]; тесто за емпакаде; тесто за кекс; тесто за колаче; тесто за колач од чоколаде [бровније]; тесто за обланде; тесто за пециво; тесто за пицу; тесто за пуфнаста пецива; тесто за слатка пецива; тесто за хлеб; тесто, полупрерађен производ; тирамису; топла чоколада; торте без глутена; тортелини; торте на парче [пецива]; торте од сира; торте од сладоледа; торте са

глазуром; торте са лешницима; торте са смрзнутим јогуртом; тортиља чипс; тортиља чипс од интегралног брашна; тортиља чипс од кукуруза; тортиља шкољке; тортиље; тортиље за прављење фахита; тортице са кремом од јаја; тостаде; тостирана кукурузна зрна; тост хлеб; трифл са шеријем; тубе са шербетом у праху [кондиторски]; турбинадо шећер; турски ратлук; удон резанци; украси за торте на бази шећера; украси од марципана за торте; украси од фондана за торте; украси од чоколаде за новогодишње јелке; украси од чоколаде и слаткиша за новогодишње јелке; украси од шећера за торте; украси од шећерне вуне за торту; украсне бомбоне за торте; укусни сосови; укусни сосови који се користе као зачини; уље од љутих папричица као зачин или прилог; умак од парадајза; умак, сос од соје; умаџи за шпагете; умотани [wrap]сендвичи; унапред припремљено тесто за колаче; унапред упаковани ручкови од пиринча, који могу садржати месо, рибу или поврће; урмаки суши; ушећерене јабуке; уштипци од банане; уштипци од јабука; уштипци са ананасом; фа гао [равани]; фарфале тестенина; ферменти за тесто; ферментирана паста од љуте папричице, гочујанг; фетућине; филови за колаче и пите на бази чоколаде; флипс грицкалице од кукуруза; флипс са укусом сира [грицкалице од кукуруза]; фондан; фондани [слаткиши]; франуски тост; француска пецива; француски хлеб; фруктоза за кување; фузили тестенина; футомаки суши; хамбургери [сендвичи]; хариса [зачин]; хељда, прерађена; хладни напици на бази кафе; хладни напици на бази чаја; хлеб*; хлеб ароматизован зачинима; хлеб без квасца; хлеб, колачи и посластице; хлебне мрвице; хлебни пудинг; хлеб од више врста житарица; хлеб од зрна соје; хлеб, пецива и кондиторски производи; хлеб са белим луком; хлеб са ниским садржајем соли; хлеб са рибизлама; хобак-јук [каша од бундеве]; хосомаки суши; храна на бази овса; хрскави хлеб; цветови или лишће као замена за чај; целерова со; цикорија [замена за кафу]; цикорија и мешавина цикорије као замена за кафу; цимет [зачин]; цимет у праху [зачин]; цицвара; црвена слатка паприка [зачин]; црне чоколаде; црни лук у праху; црни чајеви; чај; чајеви без теина; чајеви без теина с додатком заслађивача; чајеви за мршављење; чајеви од јасмина; чајеви од рузмарина; чајне ароме које се користе за храну и пиће; чајни напици са млеком; чај од гоџи бобица; чај од дивљег жиншена; чај од ђумбира; чај од јечма; чај од кадуље; чај од келп алги; чај од лимунтуса; чај од липе; чај од морске траве; чај од прженог јечма; чај од цвета липе; чај од црвеног жиншена; чапати; чатни; чатни [додатак јелима]; чатни од зеленог парадајза; чатни од јабука; чатни од карамелизованог црног лука; чатни од мангоа; чатни од парадајза; чатни од цвекле; чатни од црвеног лука; чатни од црног лука;

чатни од шљива; чау-чау [зачин]; чили као зачин; чили паста као зачин; чили сос; чили у праху; чимичури сосови; чипс на бази житарица; чипс од кромпира преливен чоколадом; чипс од шкампи; чипс [производ од житарица]; чипс са путером од кикирикија [кондиторски производи]; чисто брашно; чоколада; чоколада без млека; чоколада са јапанским реном; чоколада у праху; чоколадице пуњене ликером; чоколадице са лешницима; чоколадна јаја; чоколадна кора која садржи зрна млевене кафе; чоколадна облана; чоколадна пецива; чоколадне бомбоне; чоколадне капљице; чоколадне карамеле; чоколадне мрвице; чоколадне мрвице за украшавање торти; чоколадне пасте; чоколадне пите; чоколадне табле; чоколадне торте; чоколадни десерти; чоколадни ишлери; чоколадни колачи; чоколадни колачићи; чоколадни колачи у корпици; чоколадни мусеви; чоколадни намази који се наносе на хлеб; чоколадни прах који се користи за спремање чоколадних напитака; чоколадни преливи; чоколадни производи; чоколадни сирупи; чоколадни тарт; чоколадни тартуфи; чоколадни украси за торте; чоколадни фонди; чоколадом обложене вафл корпице; чоколадом обложене корпице од вафла; чоколадни намази који садрже орашасте плодове; шарене мрвице; шафран [зачин]; шербет [залеђени]; шербет [кондиторски]; шербет од лимуна [кондиторски]; шећер*; шећер, мед, меласа; шећер, мед, шећерни сируп; шећерна вуна; шећерне мрвице; шећерне мрвице за украшавање торти; шећерне нити; шећерне нити за украшавање торти; шећером обложени бадеми; шећер с аромом цимета; шећер у гранулама; шећер у коцки; шећер у праху; шненокле; шпагете болоњезе; шпагете са ђуфтама; шпагети; шпански уштипици; шпецле; шрирача љути сос од чили папричица; штангле са хикори орахом; штанглице од житарица на бази муслија; штапићи од хлеба; штапићи са сиром; штапићи цимета; штапови од слатког корења [посластица].

43 деликатесне радње (ресторани); достава оброка бескућницима или сиромашнима; достава оброка за непосредну конзумацију; изнајмљивање покретних грађевинских објеката; кетеринг у ресторанима брзе хране; кетеринг хране и пића; консултантске услуге у области кетеринга хране и пића, консултантске услуге у области кулинарства; нега предшколске деце и новорођенчади у обдаништима; обезбеђивање објеката за банкете и друштвене догађаје за посебне прилике обезбеђивање хране и пића за госте ресторана; обезбеђивање хране и пића за пацијенте и госте; обезбеђивање хране и пића у бистроима; обезбеђивање хране и пића у ресторанима; обезбеђивање хране и пића у ресторанима и баровима; обезбеђивање хране, пића и повремених смештаја за госте; обезбеђивање хране угроженим особама (добротворне услуге); прављење скулптура

од хране; припрема и достава хране и пића за институције; припрема и достава хране и пића за коктел забаве; припрема и достава хране и пића за конзумирање у малопродајним објектима; припрема и достава хране и пића за конзумирање унутар или изван објеката; припрема и достава хране и пића за непосредно конзумирање; пружање привременог смештаја и услуга кетеринга гостима; пружање ресторанских услуга; пружање савета и информација преко интернета у вези са комбиновањем вина и хране; пружање услуга дневног боравка за одрасле и децу; пружање услуга кетеринга за изложбени простор; пружање услуга кетеринга за сајмове и изложбене просторе; пружање услуга кетеринга хране и пића за конгресне центре; пружање хране и пића; пружање хране и пића за госте; пружање хране и пића у интернет кафеима; пружање хране и пића у продавницама крофни; савети о кулинарским рецептима; сервирање хране и пића; сервирање хране и пића за госте; сервирање хране и пића за госте у ресторанима; сервирање хране и пића у бистроима; сервирање хране и пића у интернет кафеима; сервирање хране и пића у малопродајним објектима и објектима који припремају храну за понети; услуге дечијих јаслица; услуге домова за стара лица; услуге кафетерија; услуге кафетерија и ресторана; услуге кетеринга за болнице; услуге кетеринга за домове за негу старих и болесних; услуге кетеринга за доставу; јела из европске кухиње; услуге кетеринга за кантине у компанијама; услуге кетеринга за конференцијске центре; услуге кетеринга за образовне установе; услуге кетеринга за пријеме; услуге кетеринга за снабдевање храном и пићем; услуге кетеринга за школе; услуге кетеринга на отвореном; услуге кетеринга у пословне сврхе; услуге мобилног кетеринга; услуге припреме хране; услуге пружања хране и пића; услуге пружања хране и пића, као и привременог смештаја; услуге ресторана и кетеринга; услуге ресторана са кућном доставом.

(210) Ж- 2024-32

(220) 09.01.2024.

(442) 29.03.2024.

(731) **Хана Хаџикић**, Шабана Коче 3,

36300, Нови Пазар, RS

(540)



(531) 05.03.13; 05.03.20; 26.02.07; 26.04.15; 26.04.18;
26.04.24; 26.11.12; 27.05.01; 27.05.17; 29.01.02;
29.01.03; 29.01.08

(591) зелена, црна, жута

(511) 3 козметички производи и козметички
препарати.

(210) Ж- 2024-38

(220) 10.01.2024.

(442) 29.03.2024.

(731) **Мирослав Попов**, Стругарска 3,
11030, Београд-Чукарица, RS

(740) Јован Скакић, адвокат, Мачванска 25,
11000, Београд - Врачар

(540)



(531) 26.04.12; 26.04.18; 26.04.24; 27.05.01; 27.05.10;
27.05.22; 29.01.02; 29.01.08

(591) црна, златна

(511) 33 алкохолна пића која садрже воће; алкохолна
пића на бази шећерне трске; алкохолна пића, изузев
пива; битери [горка алкохолна пића]; дестилована
алкохолна пића на бази житарица; помешана
алкохолна пића, која нису на бази пива.

(210) Ж- 2024-41

(220) 10.01.2024.

(442) 29.03.2024.

(731) **Amazon Technologies, Inc.**, 410 Terry Avenue
North, Seattle, Washington 98109, US

(740) Петошевић доо Београд, Булевар ослобођења 87,
11040, Београд

(540)

AMAZON

(511) 9 потрошачка електроника; уређаји за чување
информација (електрични или електронски);
информациона технологија, аудио-визуелни и
мултимедијални уређаји; уређаји и медији за чување
података; носиви уређаји за дигиталну електронску
комуникацију; уређаји за приказивање, телевизијски
пријемници и уређаји за филм и видео; електронски
читачи, наиме уређаји који омогућавају корисницима
да прегледају, купе, сачувају и читају електронске
књиге, новине, часописе и друге дигиталне медије

преко бежичне мреже; паметни звучници који су повезани са услугом интелигентног личног асистента који се контролише гласом; таблети и уређаји за приказивање телевизијских медија, наиме мали мрежни уређаји који достављају дигитални звучни и видео садржај који се стримује преко интернета на повезане телевизоре високе дефиниције; антене; звучни каблови; жице за звучнике; звучници; торбе прилагођене за лаптопове; торбе за камере и фотографску опрему; банана утикачи; батерије и пуњачи за батерије; уређаји за пуњење батерија; паковања батерија; празни медији за чување дигиталних података; празни медији за чување електронских података; празни магнетни носачи података; калкулатори; футроле за камере; филтери за камере; постоља и носачи за камере; траке за камере; треношци за камере; електронски уређаји за личне аларме; електронски уређаји за заштиту од крађе; електронски уређаји за безбедност, наиме паметна звона за врата, камере за кућну безбедност, алармни системи; електронски инструменти за контролу; даљинска контрола за мобилне електронске уређаје; рачунарски софтвер за употребу са ручним мобилним дигиталним електронским уређајима и другом потрошачком електроником; опрема и инструменти за електронску комуникацију; електронски системи за контролу машина; софтверски драјвери за електронске уређаје који омогућавају рачунарском хардверу и електронским уређајима да међусобно комуницирају; бежични контролери за даљинско праћење и контролу функција и статуса других електричних, електронских и механичких уређаја или система; видео игре; електронске публикације; торбе специјално прилагођене за ношење електронске опреме, наиме, рачунара, рачунарских периферних уређаја, лаптопова, таблета, мобилних телефона, и апарата за системе глобалног позиционирања (gps); кутије за компакт-дисккове; коаксијални каблови; торбе за рачунаре; каблови за рачунаре; прикључне станице за рачунаре; кућишта за хард дисккове; рачунарски хардвер; тастатуре за рачунаре; мишеви за рачунаре; периферни уређаји за рачунаре; електронске оловке за рачунаре; постоља за лаптопове, мониторе, тастатуре, рачунарске периферне јединице, таблете, електронске читаче књига, и мобилне телефоне; пренапонски заштитници; траке за мерење; мерачи за притисак у гумама; хардвер за усб (универзалне серијске магистрале); каблови за усб; разводници за усб; каблови за видео опрему; бежични пуњачи; бежични звучници; дигиталне браве за врата; дигитално аналогни конвертери; заштитници за екране који затамњују и омогућавају приватност који су специјално намењени за електронске уређаје, наиме, мониторе, таблете и лаптопове; рачунарски софтвер

који се може преузети за обезбеђивање виртуелних центара за негу о пацијентима; рачунарски софтвер који се може преузети за пружање потрошачима информација о производима у сврху одабира фармацеутских производа и лекова који се издају без рецепта; рачунарски софтвер који се може преузети за слање и пријем звучних позива, видео позива, гласовних порука, порука преко електронске поште, инстант порука, порука, и текстуалних порука између пацијената и пружалаца здравствене заштите; рачунарски софтвер који се може преузети; електронски билтени и извештаји који се могу преузети у области здравствене заштите, здравља, велнеса, исхране, фитнеса, вежбања, осигурања, плана бенефиција, и здравствене технологије; мобилне апликације које се могу преузети за управљање здравственом заштитом, заказивање прегледа, плаћање, анкете, упитнике, слање порука, праћење здравља на даљину, и виртуелне и личне визите; мобилне апликације које се могу преузети за остваривање попушта на здравствене и велнес производе и услуге, приступ услугама здравствене заштите, управљање и плаћање трошкова здравствене заштите, управљање и анализу података из области медицине, здравља, здравства, велнеса, исхране, вежбања, фитнеса, пружалаца здравствене заштите, фармације, бенефита и осигурања и пренос личних и информација о пацијентима; мобилне апликације које се могу преузети за употребу у спровођењу образовања и обуке у вези са медицином и здравством; софтвер који се може преузети који омогућава синхрону и асинхрону комуникацију између прималаца неге и трећих страна као пружалаца неге; софтвер који се може преузети који омогућава синхрону и асинхрону везу између прималаца неге са овлашћеним трећим странама као пружаоцима неге; софтвер који се може преузети који укључује технологију која омогућава пружање персонализованих информација учесницима у здравственом плану о услугама здравствене заштите; софтвер који се може преузети који укључује технологију која омогућава корисницима да добију информације у вези са здравственом заштитом, покривености здравственом заштитом, бенефитима здравствене заштите, и статусом потраживања здравствене заштите; софтвер који се може преузети за обављање кућних тестова; софтвер који се може преузети за наручивање, испуњавање, доставу и управљање рецептима; софтвер који се може преузети за пружање и примање медицинске неге, медицинских упитника, медицинских информација, информација о здравственој заштити, и медицинских картона; софтвер који се може преузети за пружање медицинских дијагноза, консултација, препорука за лечење, опција за лечење, и лекарску негу; софтвер који се може преузети за стримовање лекарске и

здравствене заштите за друге; софтвер који се може преузети за обуку и образовање у областима медицине, лекарске неге, здравствене заштите, здравља, велнеса, дијагностике, лабораторијских испитивања, виртуелне здравствене заштите, услуга издавања рецепата, и администрације здравствене заштите; софтвер који се може преузети за проналажење лекара, лекарских помоћника, медицинских сестара, нутрициониста, здравствених радника и пружалаца услуге здравствене заштите; софтвер који се може преузети у областима медицине, лекарске неге, здравствене заштите, здравља, велнеса, дијагностике, лабораторијских испитивања, виртуелне здравствене заштите, услуга издавања рецепата и администрације здравствене заштите; софтвер који се може преузети који омогућава услуге малопродаје и наручивања фармацеутских препарата, санитарних препарата, медицинског материјала, производа за личну негу, и производа за здравствену заштиту; софтвер који се може преузети који дозвољава корисницима да идентификују, потражују и добију фармацеутске производе; видео садржаји, подкастови, и звучне датотеке које се могу преузети а који се односе на здравствену заштиту, научна истраживања и развој у области здравствене заштите, здравља, велнеса, исхране, вежбања, фитнеса, фармацеутских производа, бенефита, осигурања и здравствене технологије; кутије за двд; бубице; мале слушалице; електричне браве са засуном; електрични каблови за музичке инструменте; етернет адаптери; етернет каблови; продужни каблови; продужни гајтани; оптичарски производи, наиме, наочаре, наочаре за сунце, офталмолошка сочива и оквири, и кутије за исте; појачала за гитаре; слушалице; слушалице са микрофоном; држачи прилагођени за мобилне телефоне и паметне телефоне; каблови за паљење аутомобила; заштитници за колена за раднике; сочива за камере; прекидачи за светло; лупе; увеличавајућа стакла; лењери за мерење; либеле; меморијске картице; метрономи; каблови за микрофоне; штиталке за микрофоне; сталци за микрофоне; микрофони; микроскопи; пуњачи за мобилне телефоне; заштитници екрана за мобилне телефоне; моноподи за камере; носачи прилагођени за лаптопове, мобилне телефоне, мониторе, таблете, и телевизоре; носачи и носачи за зид прилагођени за звучнике и телевизоре; подлоге за мишеве; оптички каблови; кутије за фотографске студије у виду преносивих уређаја са осветљењем за фотографисање; адаптер за утичнице; струјни каблови; вишеструки продужни каблови; конектори и адаптери за напајање који се употребљавају са преносивим електронским уређајима; каблови за штампаче; заштитне футроле за слушалице; заштитне маске и футроле за мобилне телефоне,

лаптопове и таблете; заштитне наочаре; заштитне рукавице за рад; унапред снимљени софтвер за рачунаре; даљински управљачи за камере; заштитне наочаре; ваге; футроле за лаптопове; софтвер у виду медицинских уређаја (samd), унапред снимљен, за дијагностиковање болести и поремећаја вирусних, инфективних, метаболичних, ендокриних, мишићно-скелетних, кардиоваскуларних, кардиопулмонарних, генитоуринарних, сексуалне дисфункције, онколошких, хепатолошких, офталмолошких, респираторних, неуролошких, гастроинтестиналних, хормоналних, дерматолошких, психијатријских и имуног система.

35 услуге оглашавања, маркетинга и промоције; услуге комерцијалног трговања и информација о потрошачима; услуге онлајн малопродаје; услуге дигиталног оглашавања; обезбеђивање информација за оглашавање преко електронских медија и нарочито преко интернета; онлајн оглашавање преко рачунарске мреже за комуникацију; издавање простора за оглашавање на интернету; административна обрада налога за куповину; саветодавне и консултантске услуге у вези са набављањем робе за друге; информативне, саветодавне и консултантске услуге у вези са услугама малопродајних радњи и услугама онлајн малопродајних радњи; пословно управљање; консултације у пословном управљању преко интернета; услуге пословног консултовања; прикупљање и ширење пословних информација преко глобалне рачунарске мреже; консултације и помоћ при пословном управљању; услуге пословних промоција; услуге пословног маркетинга; пружање савета о ефикаснијем пословању; услуге саветовања у пословном управљању; администрација продаје; администрација пословања продавница на мало и услуге обраде продаје преко интернета; организовање пословних упознавања у вези са куповином и продајом производа; комерцијалне информације и савети за потрошаче (продавнице за саветовање потрошача); комерцијалне информације и савети за потрошаче при избору производа и услуга; услуге упоређивања у куповини; организовање пословних трансакција за друге, преко онлајн продавница; услуге пословне администрације за обраду продаје преко интернета; пословно управљање продавницама на мало и супермаркетима за друге; пословно управљање онлајн продавницама на мало и супермаркетима за друге; услуге наручивања онлајн преко рачунара; услуге наручивања онлајн; услуге онлајн продавница на мало преко рачунара у области намирница, свеже и припремљене хране, апотекарске и робе широке потрошње; услуге онлајн продавница на мало које укључују велики спектар робе широке потрошње; услуге онлајн продавница на мало које укључују

храну, напитке и намирнице; пружање онлајн пијаце за купце и продавце робе и услуга; администрација продаје; консултовање у управљању продајом; услуге продавница на мало које укључују велики спектар робе широке потрошње; услуге продавница на мало које укључују храну, напитке и намирнице; дистрибуција на велико која укључује свежу храну и напитке за намирнице; услуге продавница намирница на мало; услуге програма који награђују лојалност купаца, наиме, услуге лојалности потрошача за комерцијалне, промотивне и/или огласне потребе; администрација програма за лојалност потрошача који даје награде у виду попушта или бржег слања пошљака; администрација програма за награду лојалности потрошача за купце која омогућава награде у виду попушта; администрација програма са попустима који омогућавају учесницима да добију услуге и производе здравствене заштите од мреже пружалаца; услуге пословне администрације за лекарске упуте; услуге пословног саветовања које се пружају у оквиру здравствених планова као одговор на предлоге из области лекарске помоћи и лекарске неге; услуге анализирања пословних података у областима здравствене заштите, здравственог осигурања, фармацеутских производа, и здравствене технологије; услуге пословног управљања и развоја у областима здравствене заштите, здравственог осигурања, и здравствене технологије; услуге управљања трошковима у областима здравља, здравствене заштите и фармацеутских производа; услуге у вези са докторским упутима на лечење; услуге помоћи запослених, наиме, пружање онлајн, телефонских или личних консултација и информација у вези са физичким, бихевиоралним, менталним здрављем и велнесом; услуге коришћења и оцењивања здравствене заштите, наиме, пружање административних и пословних услуга за друге у сврху евалуирања и праћења потребе, адекватности и/или ефикасности услуга здравствене заштите које су раније пружене, које се тренутно пружају или које се нуде; услуге организовања управљања здравственом заштитом, наиме, обезбеђивање организовања праксе, управљања, административне подршке и услуге издавања фактура за пружаоце здравствене заштите; услуге у вези са упутима за болнице; услуге достављања лекова поштом; услуге управљања у пословању за клиничка испитивања лекова, наиме, пружање подршке клиничким испитивањима, процене изводљивости, развоја протокола, одабира локације, регрутовања пацијената, извођења студија, руковања подацима, анализе и писања извештаја; услуге у вези са лекарским упутима; услуге онлајн продавница на мало, наиме, услуге продавница лекова на мало и продавница на мало које укључују здравствене и

медицинске производе и услуге које су доступне онлајн и преко мобилних апликација; услуге поручивања, испуњавања и управљања лековима на рецепт; услуге управљања фармацеутским бенефитима; обрада онлајн и телефонских поруцина за рецепте; пружање услуга брзе здравственог осигурања у виду места за куповину које нуди купцима здравственог осигурања различите планове од стране више пружалаца осигурања; услуге пружање информација у области пословне администрације здравствене заштите и лекарске праксе; пружање услуга онлајн адресара са информацијама из области здравствене заштите и здравственог осигурања; пружање услуга упута у области здравствене заштите и благостања, велнеса и исхране, лекарске опрема и лекарских потрепштина, и услуге осигурања; услуге малопродажних апотека.

38 услуге емитовања; услуге стримовања; услуге сателитског интернет емитовања; услуге сателитског емитовања; услуге видео емитовања; услуге аудио емитовања; услуге емитовања телевизијског програма; управљање радом објеката за емитовање; интерактивне услуге емитовања и комуникације; емитовање програма преко глобалне рачунарске мреже; услуге емитовања у вези са телевизијом преко интернет протокола; емитовање телевизијских програма путем интернета; емитовање играних филмова путем интернета; емитовање аудиовизуелних и мултимедијалних садржаја путем интернета; емитовање и пренос телевизијских програма који се плаћају по прегледу; емитовање телевизијских програма коришћењем телевизијских услуга видеа на захтев и плаћања по прегледу; пренос видео садржаја на захтев; услуге стримовања података; услуге видео, аудио и телевизијског стримовања; стримовање аудио, визуелног и аудио-визуелног материјала путем глобалне рачунарске мреже; пренос и дистрибуција мултимедијалних датотека, укључујући датотеке за преузимање и датотеке које су стримоване преко глобалне рачунарске мреже; дистрибуција садржаја за преузимање и стримовање, укључујући филмове, тв серије, документарне филмове, специјал комедије, спорт уживо, музику, видео игрице, електронске спортове, аудио књиге, путем претплате на стриминг и услуга изнајмљивања на захтев.

39 услуге паковања, отпреме, испоруке и логистике; амбалажирање предмета за превоз; амбалажирање предмета по наруџбини и спецификацијама других; услуге отпремања пакета; отпремање робе; отпремање терета; ваздухопловне и шпедитерске услуге; организовање отпремања робе, организовање отпремања терета; услуге транспорта терета ваздушним саобраћајем; услуге међународног ваздушног транспорта; организовање отпремања робе путем апликације за паметне телефоне која

омогућава појединцима да делују као независни уговарачи испоруке; организовање отпремања робе уговарањем са малим предузећима за обављање испорука купцима; организовање отпремања робе путем експерименталних услуга доставе дроном; испорука пошиљки; услуге доставе твара; испорука робе; организовање испоруке робе.

41 онлајн услуге забаве и образовне услуге које се пружају преносом и дистрибуцијом мултимедијалних датотека, укључујући датотеке које се могу преузимати и датотеке које су стримоване преко глобалне рачунарске мреже; услуге забаве путем телевизије преко интернет протокола (ip-tv); услуге издавања дигиталне видео, аудио и мултимедијалне забаве; услуге забаве које се пружају онлајн из рачунарске базе података или интернета; пружање мултимедијалних забавних програма путем телевизије, широкопојасних, бежичних и онлајн услуга; услуге забаве у облику текућих телевизијских програма у разноврсним областима; услуге везане за филм/тв; издавачке услуге; услуге онлајн игара.

42 услуге које се односе на електронске уређаје и софтвер, наиме пружање платформи за рачунарство у облаку на захтев и интерфејса за програмирање апликација (apis) појединцима, компанијама и владама, на мерној основи, плати-колико-користиш (pay-as-you-go), као и пројектовање и развој рачунарског хардвера и софтвера; услуге рачунарства у облаку укључујући рачунарство, складиштење, умрежавање, базу података, аналитику, услуге апликација, примену, управљање, машинско учење, мобилне уређаје, алате за програмере и алате за интернет ствари (iot); пројектовање и развој оперативног софтвера за рачунарске мреже у облаку; саветовање у области рачунарских мрежа и апликација у облаку; пружање привременог коришћења онлајн софтвера који се не може преузети за приступ и коришћење рачунарске мреже у облаку; истраживање и развој софтвера; истраживање и развој производа; истраживање у вези са рачунаским програмирањем; техничко истраживање у вези са рачунарима; истраживање у циљу развоја нових производа; истраживање у области телекомуникационе технологије; пружање онлајн информација у области технолошких истраживања из рачунарске базе података или интернета.

(210) Ж- 2024-43

(220) 10.01.2024.

(442) 29.03.2024.

(731) **ADAMA Agan Ltd.**, P.O. Box 262,
Northern Industrial Zone, Ashdod 7710201, IL

(740) Живко Мијатовић & Партнерс доо Београд,
Студентски трг 4, 11000, Београд

Ж

(540)

ANTAREON

(511) 5 хербициди, инсектициди, фунгициди и пестициди.

(210) Ж- 2024-44

(220) 10.01.2024.
(442) 29.03.2024.

(731) **ADAMA Agan Ltd.**, P.O. Box 262,
Northern Industrial Zone, Ashdod 7710201, IL

(740) Живко Мијатовић & Партнерс доо Београд,
Студентски трг 4, 11000, Београд

(540)

TAXATUM

(511) 5 хербициди, инсектициди, фунгициди и пестициди.

(210) Ж- 2024-45

(220) 10.01.2024.
(442) 29.03.2024.

(731) **Mitsubishi Belting Ltd.**, No.1-21, Hamazoe-Dori
4-Chome, Nagata-Ku, Kobe-Shi, Hyogo-Ken, JP

(740) АОД МСА ИП – Милојевић Секулић адвокати,
Карађорђева 65, 11000, Београд

(540)



(531) 01.01.04; 01.01.10; 26.03.01; 26.03.13; 27.01.02;
27.05.01; 27.05.17

(511) 7 преносно ремење за индустријске машине;
преносно ремење за пољопривредне машине; траке
за транспортере.

(210) Ж- 2024-46

(220) 11.01.2024.
(442) 29.03.2024.

(731) **ZHEJIANG KEZIAN KNITTING CO., LTD.**,
Taonan Industrial Zone, Taoshan Town, Ruian, Wenzhou,
Zhejiang Province, 325217, Taoshan Town, CN

(740) Душан Матијашевић, Хомољска 2, Палилула,
11060, Београд

(540)

(531) 27.05.01; 27.05.17

(511) 25 гаће; грудњаци; доњи веш; мараме, шалови;
најлонке [чарапе]; обућа*; одећа; појасеви и
стезници; рукавице [одећа]; шалови; шалови,
мараме; шешири.

(210) Ж- 2024-48

(220) 11.01.2024.
(442) 29.03.2024.

(731) **Kraft Foods Schweiz Holding GmbH**,

Chollerstrasse 4, Zug, 6300, CH

(740) Живко Мијатовић & Партнерс доо Београд,

Студентски трг 4, 11000, Београд

(540)

MILKA SWEET EASTER

(511) 30 какао; напици на бази какао и чоколаде и препарати за прављење таквих напитака; чоколада, немедицински кондиторски производи, нарочито слаткиши од чоколаде и слаткиши од шећера; кекс, обланде, колачи, пецива, торте од сира; печени производи и производи од теста; препарати од житарица; јестиви лед, наиме производи од сладоледа, смрзнути кондиторски производи и десерти; расхлађени кондиторски производи и десерти; чоколадни намази.

(210) Ж- 2024-50

(220) 12.01.2024.
(442) 29.03.2024.

(731) **SAILUN GROUP CO., LTD.**, No. 588, Maoshan
Road, Huangdao District, Qingdao City, Shandong, CN

(740) Гордана Поповић, Таковска 19, 11000, Београд

(540)

(531) 27.05.01; 27.05.17

(511) 12 унутрашње гуме за пнеуматике; унутрашње гуме за аутомобилске гуме; гуме за точкове возила; спољни омотачи пнеуматских гума; осовине за точкове возила; газишта за протектирање гума; пнеуматици; аутомобилске гуме; тврде гуме за точкове возила; гуме за авионе.

(210) Ж- 2024-98

(220) 19.01.2024.
(442) 29.03.2024.

(731) **Limited Liability Company "ALBION-2002"**,
Kanavinskaya str., 25, 603002, Nizhny Novgorod region,
Nizhny Novgorod, RU

(740) Живковић Зоран, Алексе Ненадовића 16,
11000, Београд

(540)

Puffer Style

(511) 32 аперитиви, безалкохолни; јечмено вино [пиво]; газирана вода; литијум вода; селтзер вода; сода вода; воде [пића]; минерална вода [пића]; стоне воде; хмељ у форми пелета за производњу пива; квас; коктели, безалкохолни; коктели на бази пива;

безалкохолни коктели на бази пива; лимунаде; безалкохолна пића; безалкохолна пића од сушеног воћа; изотоници; безалкохолна пића на бази меда; пића на бази пиринча, која нису замене за млеко; пића на бази соје, која нису замене за млеко; пића од алое вере, безалкохолна; пића од сурутке; спортска пића обogaћена протеинима; освежавајућа безалкохолна пића; безалкохолна пића са укусом кафе; безалкохолна пића са укусом чаја; безалкохолна воћна пића; енергетска пића; воћни нектари, безалкохолни; бадемов сируп; пиво; безалкохолно пиво; пиво од ђумбира; сладно пиво; прашкови за газирање пића; прашкови за прављење освежавајућих безалкохолних пића; сарсапарила [безалкохолно пиће]; цидер, безалкохолни; сирупи за лимунаду; сирупи за пића; суве мешавине на бази скроба за припрему пића; смутис, кашаста пића од воћа или поврћа; сок од парадајза [пиће]; сокови од поврћа [пића]; воћни сокови; препарати за прављење безалкохолних пића; препарати за прављење газираних воде; шира; шира од грожђа, неферментисана; пивски слад; сладовина; пастиле за газирање пића; смрзнути хмељ за производњу пива; радлер; безалкохолни воћни екстракти; екстракти хмеља за производњу пива; безалкохолни концентрати за прављење пића.

33 аперитиви; арак [арак]; битери, горка алкохолна пића; бренди; вино; пикет; виски; вотка; анисет [ликер]; киршч, вишњевача; цин; дигестиви [ликери и жестока пића]; коктели; куракао; анис [ликер]; ликери; ликери од пеперминта; корејско традиционално пиринчано вино макголи; дестилована алкохолна пића на бази житарица; алкохолна пића на бази шећерне трске; претходно помешана алкохолна пића, која нису на бази пива; алкохолна пића, изузев пива; алкохолна пића која садрже воће; пића на бази вина; жестока пића [напици]; дестилована пића; медовина [медовача]; рум; саке; крушковача; јабуковача; корејско деситиловано жестоко пиће соцу; алкохол од пиринча; алкохолни екстракти; воћни екстракти, алкохолни; алкохолне есенције.

(210) Ж- 2024-99

(220) 19.01.2024.

(442) 29.03.2024.

(731) **Limited Liability Company "ALBION-2002"**,
Kanavinskaya str., 25, 603002, Nizhny Novgorod region,
Nizhny Novgorod, RU

(740) Живковић Зоран, Алексе Ненадовића 16,
11000, Београд

(540)

Паффер Стайл

(531) 28.05.00

(511) 32 аперитиви, безалкохолни; јечмено вино [пиво]; газирана вода; литијум вода; селтзер вода; сода вода; воде [пића]; минерална вода [пића]; стоне воде; хмељ у форми пелета за производњу пива; квас; коктели, безалкохолни; коктели на бази пива; безалкохолни коктели на бази пива; лимунаде; безалкохолна пића; безалкохолна пића од сушеног воћа; изотоници; безалкохолна пића на бази меда; пића на бази пиринча, која нису замене за млеко; пића на бази соје, која нису замене за млеко; пића од алое вере, безалкохолна; пића од сурутке; спортска пића обogaћена протеинима; освежавајућа безалкохолна пића; безалкохолна пића са укусом кафе; безалкохолна пића са укусом чаја; безалкохолна воћна пића; енергетска пића; воћни нектари, безалкохолни; бадемов сируп; пиво; безалкохолно пиво; пиво од ђумбира; сладно пиво; прашкови за газирање пића; прашкови за прављење освежавајућих безалкохолних пића; сарсапарила [безалкохолно пиће]; цидер, безалкохолни; сирупи за лимунаду; сирупи за пића; суве мешавине на бази скроба за припрему пића; смутис, кашаста пића од воћа или поврћа; сок од парадајза [пиће]; сокови од поврћа [пића]; воћни сокови; препарати за прављење безалкохолних пића; препарати за прављење газираних воде; шира; шира од грожђа, неферментисана; пивски слад; сладовина; пастиле за газирање пића; смрзнути хмељ за производњу пива; радлер; безалкохолни воћни екстракти; екстракти хмеља за производњу пива; безалкохолни концентрати за прављење пића.

33 аперитиви; арак [арак]; битери, горка алкохолна пића; бренди; вино; пикет; виски; вотка; анисет [ликер]; киршч, вишњевача; цин; дигестиви [ликери и жестока пића]; коктели; куракао; анис [ликер]; ликери; ликери од пеперминта; корејско традиционално пиринчано вино макголи; дестилована алкохолна пића на бази житарица; алкохолна пића на бази шећерне трске; претходно помешана алкохолна пића, која нису на бази пива; алкохолна пића, изузев пива; алкохолна пића која садрже воће; пића на бази вина; жестока пића [напици]; дестилована пића; медовина [медовача]; рум; саке; крушковача; јабуковача; корејско деситиловано жестоко пиће соцу; алкохол од пиринча; алкохолни екстракти; воћни екстракти, алкохолни; алкохолне есенције.

(210) Ж- 2024-100

(220) 18.06.2021.

(442) 29.03.2024.

(731) **OMV Downstream GmbH**, Trabrennstraße 6-8,
1020, Беч, АТ

(740) АОД МОРАВЧЕВИЋ ВОЛНОВИЋ И ПАРТНЕРИ,
Булевар војводе Бојовића 6-8, 11000, Београд

(540)



(531) 07.01.10; 07.01.15; 07.01.25; 29.01.03; 29.01.04; 29.01.06

(591) плава, зелена, бела

(511) 1 хемијски препарати као адитиви за гориво за побољшање сагоревања; хемијски додаци за моторна горива; водород.

4 горива; нехемијски адитиви за горива; гориво за осветљавање; електрична енергија; мазива; индустријска уља.

35 малопродатне услуге које се односе на храну и пиће; малопродатне услуге у вези са производима за домаћинство, односно упаљачи, лепкови, прибор за јело, посуђе и посуде, опрема и артикли за чишћење, козметички и тоалетни прибор и прибор за хигијену, предмети за домаћинство за негу одеће и обуће и делови и прибор за наведене производе; малопродатне услуге у вези са потрештинама за путовања, односно снимљеним подацима, навигацијом, оријентацијом, праћењем локације, уређајима за праћење и мапирање и деловима и прибором за горе поменуто робу; малопродатне услуге у вези са часописима, канцеларијски материјал и канцеларијски прибор, осим намештаја и играчкама; малопродатне услуге у вези са електричном робом, односно комуникационом опремом, аудио опремом и радио пријемницима, апаратима и инструментима за акумулацију и складиштење електричне енергије, осветном опремом, вентилаторима, ласерским показивачима, електричном опремом за снимање, апарата и опреме за кување, грејање, хлађење и осталом прерадом хране и пића; малопродатне услуге у вези са информатичком технологијом, аудиовизуелном, мултимедијалном и фотографском опремом, фотографским прибором, наочарима, текстилом, торбама; малопродатне услуге у вези са опремом возила, односно мазива, кочионе течности, хемијских и нехемијских адитива за горива и мазива, антифриза, препарата за чишћење и мириса; малопродатне услуге у вези са деловима возила, деловима за возила, горивима, моторним уљем; малопродатне услуге у вези са цвећем, поклонима као и сувенирима, односно накитом, инструментима за показивање времена, привесцима за кључеве, футролом за накит и сатове и деловима и прибором за поменуто робу, држачи новчаница, украси за косу;

малопродатне услуге у вези са декоративним артиклима, односно статуама, фигурицама, знаковима, украсима, украсима и уметничким делима од простих метала, папира, картона, камена, бетона, мермера, дрвета, дрвене смоле, воска, гипса, пластике, лискуна, гуме, гутаперка, плута, трска, трска, врба, рог, кост, слоновача, китова кост, корњачевина, ћилибар, седеф, мершаум, порцелан, керамика, земљано посуђе, теракота, стакло, кожа, крзно или животињске коже или имитације ових материјала; малопродатне услуге у вези са украсним предметима, односно статуама, фигурицама, знаковима, украсима, украсима и уметничким делима од или обложених племенитим металима, полудрагим металима или камењем или њиховим имитацијама, као и намештајем и намештајем, изложима, штандовима и натписи, вештачко воће, цвеће и поврће; малопродатне услуге у вези са дуваном, артиклима за пушење, срећкама, поклон картицама, улазница за догађаје; компилација различитих припејд картица за трећа лица за куповину телекомуникационих услуга, одеће, забавних услуга или мултимедијалних садржаја како би се потрошачима олакшало упоређивање и куповина таквих припејд картица; компилација различитих лутријских услуга за трећа лица како би се потрошачима олакшало упоређивање и куповина ових услуга; компилација различитих овлашћења за коришћење путева (картица за путарину) за трећа лица како би се олакшало упоређивање и куповина ове робе; veleprodajne и малопродатне услуге које се односе на хемијске супстанце, хемијске материјале и хемијске препарате и природне елементе за индустријске или научне сврхе, водоник, горива, хемијске или нехемијске адитиве за горива, горивима за осветљавање, мазива, уља за техничке сврхе, топлу воду, медицинске или минералне воде; услуге пословне анализе и истраживања које се односе на хитно снабдевање хемијским супстанцама, хемијским материјалима и хемијским препаратима, као и природним елементима за индустријске или научне сврхе, горивима, горивима за осветљавање, мазивима, уљима за техничке сврхе, водоником, електричном енергијом; малопродатне услуге у вези са производима за домаћинство, и то алатима за припрему хране, кухињским ножевима и прибором за јело и деловима и прибором за наведене производе, помагалима за храњење и цуцлама, осветлом и рефлекторима светлости, апаратима за кување, грејање, хлађење и другим апаратима и опремом за третман хране и пића као и делови и прибор за поменуто робу, кућишта и кревети за животиње; малопродатне услуге у вези са производима од папира за једнократну употребу, штампаним материјалом, кишобранима и сунцобранима, штаповима за ходање, покривалима

за главу, производима за шивење; савети и информације у вези са горе наведеним услугама, укљученим у ову класу.

37 поправка, одржавање, пуњење и допуњавање возила; услуге сервисних станица за возила [бензинских пумпи]; чишћење возила и прање аутомобила; савети и информације у вези са горе наведеним услугама, укљученим у ову класу.

43 услуге обезбеђивања хране и пића; услуге кафеа; услуге кантина; услуге ресторана; услуге снек-баров.

44 рад јавних тушева, тоалета (лична хигијена) и тоалета.

(210) Ж- 2024-102 (220) 18.06.2021.
(442) 29.03.2024.

(731) **OMV Downstream GmbH**, Trabrennstraße 6-8, 1020, Беч, АТ

(740) АОД МОРАВЧЕВИЋ ВОЈНОВИЋ И ПАРТНЕРИ, Булевар војводе Бојовића 6-8, 11000, Београд

(540)



(531) 07.01.10; 07.01.15; 07.01.25; 29.01.03; 29.01.04; 29.01.06

(591) плава боја, зелена, бела

(511) 1 хемијски препарати као адитиви за гориво за побољшање сагоревања; хемијски додаци за моторна горива; водород.

4 горива; нехемијски адитиви за горива; гориво за осветљавање; електрична енергија; мазива; индустријска уља.

35 малопродатне услуге које се односе на храну и пиће; малопродатне услуге у вези са производима за домаћинство, односно упаљачи, лепкови, прибор за јело, посуђе и посуде, опрема и артикли за чишћење, козметички и тоалетни прибор и прибор за хигијену, предмети за домаћинство за негу одеће и обуће и делови и прибор за наведене производе; малопродатне услуге у вези са потрештинама за путовања, односно снимљеним подацима, навигацијом, оријентацијом, праћењем локације, уређајима за праћење и мапирање и деловима и прибором за горе поменути робу; малопродатне услуге у вези са часописима, канцеларијски материјал и канцеларијски прибор, осим намештаја и играчкама; малопродатне услуге у вези са електричном робом, односно комуникационом опремом, аудио опремом и радио пријемницима, апаратима и инструментима за акумулацију и

складиштење електричне енергије, расветном опремом, вентилаторима, ласерским показивачима, електричном опремом за снимање, апарата и опреме за кување, грејање, хлађење и осталом прерадом хране и пића; малопродатне услуге у вези са информатичком технологијом, аудиовизуелном, мултимедијалном и фотографском опремом, фотографским прибором, наочарима, текстилом, торбама; малопродатне услуге у вези са опремом возила, односно мазива, кочионе течности, хемијских и нехемијских адитива за горива и мазива, антифриза, препарата за чишћење и мириса; малопродатне услуге у вези са деловима возила, деловима за возила, горивима, моторним уљем; малопродатне услуге у вези са цвећем, поклонима као и сувенирима, односно накитом, инструментима за показивање времена, привесцима за кључеве, футролом за накит и сатове и деловима и прибором за поменути робу, држачи новчаница, украси за косу; малопродатне услуге у вези са декоративним артиклима, односно статуама, фигурицама, знаковима, украсима, украсима и уметничким делима од простих метала, папира, картона, камена, бетона, мермера, дрвета, дрвене смоле, воска, гипса, пластике, лискуна, гуме, гутаперка, плута, трска, трска, врба, рог, кост, слоновача, китова кост, корњачевина, ћилибар, седеф, мершаум, порцелан, керамика, земљано посуђе, теракота, стакло, кожа, крзно или животињске коже или имитације ових материјала; малопродатне услуге у вези са украсним предметима, односно статуама, фигурицама, знаковима, украсима, украсима и уметничким делима од или обложених племенитим металима, полудрагим металима или камењем или њиховим имитацијама, као и намештајем и намештајем, изложима, штандовима и натписи, вештачко воће, цвеће и поврће; малопродатне услуге у вези са дуваном, артиклима за пушење, срећкама, поклон картицама, улазница за догађаје; компилација различитих припејд картица за трећа лица за куповину телекомуникационих услуга, одеће, забавних услуга или мултимедијалних садржаја како би се потрошачима олакшало упоређивање и куповина таквих припејд картица; компилација различитих лутријских услуга за трећа лица како би се потрошачима олакшало упоређивање и куповина ових услуга; компилација различитих овлашћења за коришћење путева (картица за путарину) за трећа лица како би се олакшало упоређивање и куповина ове робе; veleprodajne и малопродатне услуге које се односе на хемијске супстанце, хемијске материјале и хемијске препарате и природне елементе за индустријске или научне сврхе, водоник, горива, хемијске или нехемијске адитиве за горива, горивима за осветљавање, мазива, уља за техничке сврхе, топлу воду, медицинске или минералне воде; услуге

пословне анализе и истраживања које се односе на хитно снабдевање хемијским супстанцама, хемијским материјалима и хемијским препаратима, као и природним елементима за индустријске или научне сврхе, горивима, горивима за осветљавање, мазивима, уљима за техничке сврхе, водоником, електричном енергијом; малопродајне услуге у вези са производима за домаћинство, и то алатима за припрему хране, кухињским ножевима и прибором за јело и деловима и прибором за наведене производе, помагалима за храњење и цуцлама, расветом и рефлекторима светлости, апаратима за кување, грејање, хлађење и другим апаратима и опремом за третман хране и пића као и делови и прибор за поменути робу, кућишта и кревети за животиње; малопродајне услуге у вези са производима од папира за једнократну употребу, штампаним материјалом, кишобранима и сунцобранима, штаповима за ходање, покривалима за главу, производима за шивење; савети и информације у вези са горе наведеним услугама, укљученим у ову класу.

37 поправка, одржавање, пуњење и допуњавање возила; услуге сервисних станица за возила [бензинских пумпи]; чишћење возила и прање аутомобила; савети и информације у вези са горе наведеним услугама, укљученим у ову класу.

43 услуге обезбеђивања хране и пића; услуге кафеа; услуге кантина; услуге ресторана; услуге снек-барова.

44 рад јавних тушева, тоалета (лична хигијена) и тоалета.

(210) Ж- 2024-103 (220) 19.01.2024.
(442) 29.03.2024.

(731) **Невена Врачар**,
Булевар Арсенија Чарнојевића 33, 11070, Београд, RS
(540)



(531) 26.04.05; 26.04.18; 27.01.16; 27.05.01; 27.05.17;
27.05.24; 29.01.01

(591) црвена-R:200 G:34 B: 40, C:15 M:100 Y:98 K:0,
#C82228

(511) 35 услуге оглашавања маркетинга и промоције.

(210) Ж- 2024-104 (220) 19.01.2024.
(442) 29.03.2024.

(731) **VULCABRAS - CE CALÇADOS E ARTIGOS ESPORTIVOS S/A**, Avenida Presidente Castelo Branco nº 6.847, Distrito Industrial, CEP 62.884-790, Cidade Horizonte - CE, BR

(740) Павловић Миливоје, Мајке Јевросиме 53,
11000, Београд
(540)

azaleia

(531) 27.05.01; 27.05.17

(511) 25 све врсте обуће.

(210) Ж- 2024-105

(220) 19.01.2024.

(442) 29.03.2024.

(731) **Невена Врачар**,

Булевар Арсенија Чарнојевића 33, 11070, Београд, RS
(540)



(531) 26.04.05; 26.04.18; 27.01.16; 27.05.01; 27.05.17

(591) R:255 G:201 B:19, C:0 M:21 Y:98 K:0, #FFC913

(511) 35 услуге оглашавања маркетинга и промоције.

(210) Ж- 2024-106

(220) 19.01.2024.

(442) 29.03.2024.

(731) **PREDUZEĆE ZA PROIZVODNJU, PROMET I USLUGE DUBONJKA DOO MLADENOVAC (VAROŠ)**, Крагујевачка 426,
11400, Београд-Младеновац, RS
(540)



(531) 05.07.02; 27.05.01; 27.05.02; 27.05.10; 27.05.17;
27.07.01; 28.05.00; 29.01.01; 29.01.02; 29.01.07

(591) жута, браон, светло розе

(511) 29 смрзнуто воће; залеђено воће; воће, конзервисано; воће, кувано; намаз и од воћног желеа; салате од воћа; воће у конзерви; поврће у конзерви; воће, прерађено; поврће прерађено; припремљени оброци на бази поврћа за малу децу; дезертни крем на бази бобичастог воћа; грицкалице на бази воћа; сушено поврће; конзервисано поврће; кувано поврће; сокови од поврћа за кување; месо.

30 тестенина; производи од житарица; хлеб; пецива; колачи; посластице и сладоледи; пите; пите од меса; тарт (слатка пита без горње коре).

35 услуге малопродаје у вези са пекарским производима.

43 услуге обезбеђивања хране и пића.

(210) Ж- 2024-107 (220) 19.01.2024.
(442) 29.03.2024.

(731) **PREDUZEĆE ZA TRGOVINU I USLUGE**

AKSA DOO BEOGRAD, 28. Јуна број 3,
11000, Београд-Вождовац, RS

(740) Милош З. Бајић, адвокат, Ослобођења б.

део бр. 9, 11194, Рушањ - Београд

(540)

(531) 24.17.25; 27.05.01; 27.05.15; 29.01.13

(591) розе, плава, тиркизна

(511) 25 игре, играчке и предмети за игру.

26 обућа, одећа, покривала за главу.

28 украси за косу, вештачка коса.

(210) Ж- 2024-108 (220) 22.01.2024.
(442) 29.03.2024.

(731) **Никола Митић**, Отона Жупанчича 21б,
11070, Београд-Нови Београд, RS

(740) Немања Сладаковић, Цара Душана 73в,

11080, Београд-Земун

(540)

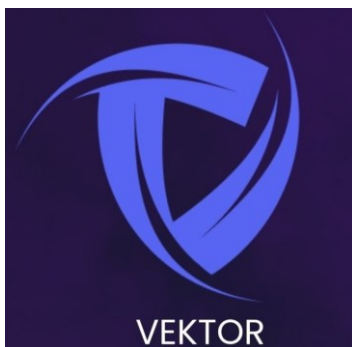

(531) 26.04.16; 26.04.18; 26.04.24; 26.11.03; 26.11.06;
26.11.12; 27.05.01; 27.05.24; 29.01.04; 29.01.05;
29.01.06

(591) љубичаста (#5765ф2), плава, бела

(511) 35 пословно управљање за спортисте; тражење спонзорства; промоција робе и услуга кроз спонзорисање спорских догађаја; преговарање о

пословним уговорима за друге; рекламирање; оглашавање на отвореном; онлајн рекламирање на рачунарској мрежи.

41 услуге личног тренера [фитнес тренинг]; обука [тренирање]; омогућавање коришћења онлајн видео записа, који се не могу преузимати.

42 дизајнирање рачунарског софтвера; софтвер у виду сервиса [SaaS]; рачунарско програмирање; развој рачунарских платформи.

(210) Ж- 2024-113 (220) 23.01.2024.
(442) 29.03.2024.

(731) **Концерн за производњу и промет кондиторских**

производа "Бамби" а.д. Пожаревац,

Ђуре Ђаковића б.б., Пожаревац, RS

(740) Иван Тодоровић, Змај Јовина 8-10,

11000, Београд

(540)



(531) 05.07.11; 05.07.22; 08.01.10; 08.01.22; 08.07.05;
08.07.25; 25.05.03; 26.04.16; 26.04.22; 27.05.01;
27.05.09; 27.05.10; 29.01.15

(591) светло плава, плава, наранџаста, бела, жута,
браон, беж

(511) 30 десерт од муслија са додатком чоколаде и наранџе, мусли са додатком чоколаде и наранџе.

(210) Ж- 2024-114 (220) 23.01.2024.
(442) 29.03.2024.

(731) **Corteva Agriscience LLC**, 9330 Zionsville Road,
Indianapolis, Indiana 46268, US

(740) Малешевић О. Владан, Цара Лазара 7,

11000, Београд

(540)

VOLONTERRE

(511) 5 пољопривредни хербициди.

(210) Ж- 2024-119 (220) 23.01.2024.
(442) 29.03.2024.

(731) **Bohemian Pulp Games DOO Novi Sad**,
Фрушкогорска 1, спрат 4, број стана канцеларија 4.3,
21000, Нови Сад, RS

(740) Никола Клиска, адвокат, "Карановић &
Партнерс" ОАД, Ресавска 23, 11000, Београд
(540)

Bohemian Pulp

(511) 9 софтвер за видео игре за персоналне рачунаре, кућне конзоле за видео игре, мултимедијалне паметне телефоне, бежичне мобилне уређаје и преносиве мултимедијалне читаче, плејере; софтвер за видео игре који се може преузимати; софтвер за видео игре, снимљени; програми за рачунарске игре и софтвери за рачунарске игре који се могу преузимати; рачунарски програми и рачунарски софтвери за интерактивне игре који се могу преузимати.

41 услуге разоноде, наиме, пружање онлајн рачунарских игара; услуге разоноде, наиме, пружање онлајн видео игара; услуге електронских игара и такмичења које се пружају путем интернета; организација такмичења у електронским играма; пружање веб странице која садржи блогове и публикације које се не могу преузимати у облику чланака из области игара; мултимедијално издавање софтвера и игара; мултимедијално издавање интерактивних програма и софтвера за рачунарске и видео игре; пружање услуга издавања видео, аудио и мултимедијалне забаве путем интернета и других комуникационих и бежичних мрежа.

(210) Ж- 2024-120 (220) 23.01.2024.
(442) 29.03.2024.

(731) **Bohemian Pulp Games DOO Novi Sad**,
Фрушкогорска 1, спрат 4, број стана: канцеларија 4.3,
21000, Нови Сад, RS

(740) Никола Клиска, адвокат, "Карановић &
Партнерс" ОАД, Ресавска 23, 11000, Београд
(540)

Let Bions Be Bygones

(511) 9 софтвер за видео игре за персоналне рачунаре, кућне конзоле за видео игре, мултимедијалне паметне телефоне, бежичне мобилне уређаје и преносиве мултимедијалне читаче, плејере; софтвер за видео игре који се може преузимати; софтвер за видео игре, снимљени; програми за рачунарске игре и софтвери за рачунарске игре који се могу преузимати; рачунарски програми и рачунарски софтвери за интерактивне игре који се могу преузимати.

41 услуге разоноде, наиме, пружање онлајн рачунарских игара; услуге разоноде, наиме, пружање

онлајн видео игара; услуге електронских игара и такмичења које се пружају путем интернета; организација такмичења у електронским играма; пружање веб странице која садржи блогове и публикације које се не могу преузимати у облику чланака из области игара; мултимедијално издавање софтвера и игара; мултимедијално издавање интерактивних програма и софтвера за рачунарске и видео игре; пружање услуга издавања видео, аудио и мултимедијалне забаве путем интернета и других комуникационих и бежичних мрежа.

(210) Ж- 2024-121 (220) 23.01.2024.
(442) 29.03.2024.

(731) **British American Tobacco (Brands) Inc.**,
251 Little Falls Drive, Suite 100,
Wilmington DE 19808-1674, US

(740) Живко Мијатовић & Партнерс доо Београд,
Студентски трг 4, 11000, Београд
(540)



(531) 26.01.20; 26.01.22; 26.04.10; 26.04.24; 27.05.01;
27.05.10; 27.05.17; 27.05.24

(511) 34 цигарете; дуван, сиров или прерађен; резани дуван; дуван за луле; производи од дувана; замене за дуван (које нису за употребу у медицини); цигаре; цигарилоси; упаљачи за цигарете за пушаче; упаљачи за цигаре за пушаче; шибице; производи за пушаче; папир за цигарете; тубе за цигарете; филтери за цигарете; цепне машинице за мотање цигарета; ручне машинице за пуњење папирних туба дуваном; електронске цигарете; течност за електронске цигарете; производи од дувана који се загревају; електронски уређаји и њихови делови који служе за загревање дувана.

(210) Ж- 2024-126 (220) 24.01.2024.
(442) 29.03.2024.

(731) **4UPHARMA društvo sa ograničenom
odgovornošću Beograd**, Маглајска 24,
11000, Београд, RS

(740) Плавша & Плавша доо Београд, Струмичка 51,
11000, Београд

(540)



4U pharma

(531) 26.04.17; 26.04.24; 27.05.01; 27.07.01; 27.07.17;
27.07.24

(511) 3 немедицинска козметика; козметички производи и козметички препарати; немедицинска средства за чишћење зуба; парфимеријски производи, етарска уља; биљни екстракти за козметичке намене.

5 фармацеутски и медицински препарати; биљни суплементи; дијететски суплементи за људе; дијететска храна и супстанце прилагођене за употребу у медицини; храна за бебе; дијететски додаци [додаци исхрани] за људе; биљни додаци исхрани у течном облику; биљни екстракти, осим етарских уља, за фармацеутске намене; витамински додаци исхрани; витамински препарати и супстанце; пробиотици за употребу као додаци исхрани; дезинфекциона средства; лекови за медицинску употребу; лекови за ублажавање симптома алергије; дерматолошки препарати; препарати за лечење прехладе; сирупи за фармацеутску употребу; рибље уље за медицинске потребе; санитарни препарати за употребу у медицини.

9 софтвери и апликације за мобилне уређаје; апликације за мобилне уређаје које се могу преузети; рачунарски програми и софтвер; рачунари и периферни рачунарски уређаји.

42 научне и технолошке услуге, као и услуге истраживања и пројектовања у вези са њима; фармацеутско истраживање; развој фармацеутских препарата и лекова; вођење клиничких испитивања за фармацеутске препарате; пружање информација о резултатима клиничких испитивања фармацеутских препарата; медицинска истраживања; дизајн и развој медицинске технологије; рачунарско програмирање за медицински сектор; дизајн и развој медицинских дијагностичких апарата; пружање информација о медицинском и научном истраживању у области фармацеутских производа; услуге истраживања и развоја у вези са медицином; научно истраживање за медицинске потребе; клиничка испитивања; хостинг дигиталног садржаја на интернету; развој рачунарских база података; пружање информација и података који се односе на истраживање и развој у области медицине; саветовање у области вештачке интелигенције; истраживање у области технологије вештачке интелигенције.

44 медицинске услуге; медицинске и здравствене услуге; фармацеутски савети; фармацеутске услуге

састављања рецепата; здравствена и козметичка нега за људе; дерматолошке услуге; изнајмљивање медицинске опреме; израда извештаја који се односе на медицинска питања; информисање пацијената о употреби лекова; консултантске и информативне услуге у вези са медицинским производима; консултантске и информативне услуге у вези са фармацеутским производима; медицинска помоћ; медицинска нега; медицинске и здравствене услуге; медицинске и здравствене услуге у клиникама; медицинске консултације; медицински скрининг; медицинско саветовање; медицинско тестирање; обављање медицинских прегледа; припрема рецепата у апотекама; пружање медицинских информација; услуге лабораторијске анализе у вези са лечењем особа; услуге лекара; услуге медицинске дијагностике; услуге медицинских клиника; услуге телемедицине; услуге центара за рехабилитацију; услуге медицинске анализе у медицинским лабораторијама у вези са лечењем особа.

(210) Ж- 2024-127

(220) 24.01.2024.

(442) 29.03.2024.

(731) **Intesa Sanpaolo S.p.A.**, Piazza San Carlo 156,
10121 Torino TO, IT

(740) Живко Мијатовић & Партнерс доо Београд,
Студентски трг 4, 11000, Београд

(540)

INTESA FONDACIJA FILANTROPSKA ORGANIZACIJA

(511) 35 оглашавање; пословно управљање; пословно управљање; канцеларијски послови; помоћ у пословном управљању; израда извода са рачуна; ревизија пословања; консултације у вези са пословном организацијом и економијом пословања; дистрибуција рекламног материјала; помоћ у пословном или индустријском управљању; стручне услуге о пословној ефикасности; услуге продаје путем лицитације; истраживање тржишта; пословне процене; пословна испитивања; консултације у вези са пословним организовањем; услуге односа са јавношћу; вођење маркетиншких студија; компјутерско управљање подацима; економске прогнозе; организовање изложби за привредне или рекламне потребе; испитивање јавног мњења; онлајн рекламирање на рачунарској мрежи; комерцијалне информације и савети за потрошаче [продавница савета за потрошаче]; маркетинг; пружање комерцијалних и пословних контакт информација; услуге посредовања у трговини; услуге пословног посредовања које се односе на повезивање потенцијалних приватних улагача са предузетницима

којима су потребна финансијска средства; упаривање искусних волонтера са непрофитним организацијама; управљање плановима унапред плаћене здравствене заштите; преглед трошкова здравствене неге; административно управљање здравственим клиникама; управљање трошковима у здравству; услуге обраде података из области здравствене неге; управљање плановима социјалног осигурања за запослене; услуге рекламирања ради подизања свести јавности о друштвеним питањима; организовање промоције догађаја за прикупљање прилога за добротворне фондове; услуге рекламирања ради подизања свести јавности о питањима која се тичу животне средине.

36 осигурање од последица несрећног случаја; зајмови на рате; услуге осигурања; инвестициони фондови; издавање путничких чекова; услуге чувања у сефовима; организовање прикупљања; финансирање зајмова; услуге финансирања; управљање непокретностима; управљање стамбеним зградама; осигурање од пожара; изнајмљивање некретнина; здравствено осигурање; поморско осигурање; трговање акцијама и обвезницама; осигурање живота; финансијске анализе; финансијске консултације; консултације о осигурању; електронски пренос средстава; пружање финансијских информација; пружање информација о осигурању; услуге изплате пензија; финансијско спонзорисање; организовање финансирања за грађевинске пројекте; пружање информација о финансијама путем веб странице; финансирање здравствене заштите; штедни планови које се односе на здравствену заштиту; уговарање здравственог осигурања које се плаћа унапред; консултантске и посредничке услуге у вези са здравственим осигурањем; финансијско старатељство; услуге картица за попусте за младе за употребу у културне сврхе; улагање деоничког капитала; организовање активности у сврху прикупљања средстава за медицинска истраживања и процедуре за особе у невољи; прикупљање прилога за добротворне фондове; услуге добротворног фонда; додељивање бесповратних средстава за потребе пројеката из области подизања свести о животној средини и здрављу; финансирање непрофитних организација; услуге финансирања ризичним капиталом за непрофитне организације.

41 настава, обука; припремање обуке; услуге разоноде; спортске и културне активности; академије [образовне]; услуге разоноде; организовање такмичења [образовних или забавних]; снабдевање опремом за рекреацију; издавање текстова, осим рекламних текстова; настава, обука; издавање књига; позоришна продукција; продукција представа; организовање и вођење колоквијума; организовање и вођење конференција; организовање и вођење

конгреса; пружање услуга у области образовања; пружање информација из области забаве; организовање изложби за културне или образовне потребе; обезбеђивање објеката за музеје [презентације, изложбе]; припрема и вођење семинара; организовање и вођење радионица [обука]; резервација седишта за приредбе и резервација карата за позориште; онлајн издавање електронских књига и часописа; електронско издаваштво; професионално усмеравање [саветовање у вези са образовањем или обуком]; услуге агенција за продају карата [разонода]; писање текстова; услуге образовања и обуке у вези са здравственом заштитом; рекреативне услуге за старије особе; услуге обданишта; организовање програма за обуку младих; пружање курсева обуке за младе људе у припреми за каријеру; вођење курсева за оспособљавање, образовање и обуку за младе и одрасле; издавање докумената у области образовања, науке, јавног права и друштвених питања; образовање и обука који се односе на очување природе и животне средине; организовање спортских и културних догађаја у оквиру заједнице.

42 пројектовање и развој рачунарског хардвера и софтвера; рачунарско програмирање; дизајнирање рачунарског софтвера; ажурирање рачунарског софтвера; изнајмљивање рачунарског софтвера; одржавање рачунарских програма; пројектовање информационих система; инсталирање рачунарског софтвера; софтвер у виду сервиса [saas]; електронско надгледање коришћења кредитних картица ради откривања интернет преваре; програмирање софтвера за интернет платформе; саветодавне услуге из области санитацији хране; услуге информационе безбедности, заштите и рестаурације; пројектовање објеката за дечју негу; истраживање у области друштвених медија; научна истраживања у области социјалне медицине; истраживања у области климатских промена; пружање научних информација у области климатских промена и глобалног загревања; консултације у области заштите животне средине; испитивања животне средине; прикупљање информација које се односе на животну средину; истраживања у области очувања животне средине; услуге праћења животне средине.

44 пољопривредне услуге; пејзажна архитектура; пољопривредне услуге у вези са животињама; пољопривредне услуге у вези са усејима; хортикултура, баштованство и уређивање вртова; услуге пољопривреде, аквакултуре, хортикултуре и шумарства; услуге цветних аранжмана; услуге здравствене заштите животиња; медицинске услуге; хигијенска заштита и нега лепоте за људе или животиње; пољопривредне консултантске услуге; консултантске услуге у области виноградарства; пружање информација и савета из области

баштованства; консултантске услуге у подручју исхране; саветовање у вези са хортикултуром; консултантске и саветодавне услуге у вези са пољопривредом, хортикултуром и шумарством; здравствени скрининг; пружање информација о здравственој заштити путем глобалне рачунарске мреже; изнајмљивање опреме за здравствену заштиту људи; израда извештаја који се односе на здравље; услуге здравствене заштите за лечење алцхајмерове болести; пружање савета који се односе на личну добробит старијих [здравље]; савети у вези са медицинским потребама старијих особа; психолошка терапија за одојчад; услуге постпорођајне неге; добротворне услуге, наиме пружање медицинских услуга особама у невољи; пољопривредне услуге у вези са очувањем животне средине.

(210) Ж- 2024-128

(220) 25.01.2024.

(442) 29.03.2024.

(731) **HYPERIC** д.о.о., Боре Станковића 13а,
11000, Београд, RS

(740) др Гавриловић М. Слободан, Бирчанинова 8/3,
11000, Београд

(540)



(531) 26.13.01; 27.05.01; 27.05.10; 27.05.17; 27.05.24

(511) 5 протеини као додатак исхрани; сојини протеини као додаци исхрани.

29 млеко, сир, путер, јогурт и други млечни производи; уља и масти за исхрану; напаци од млека (у којима млеко преовлађује); замена за млеко; путер; какао путер; кикирики путер; кокосов путер; путер крем; какао путер за исхрану; путер од бадема; путер од индијског ораха; путер од јабука; путер од орашастих плодова; млеко, сир, путер, јогурт и други млечни производи; воћни намази; сирни намази; намази за хлеб на бази масти; намази на бази воћа; намази на бази кикирикија; намази на бази млека; намази на бази орашастих плодова; намази на бази поврћа; намази од воћног желеа; намази од лешника; намази од лимуна; намази од маслина; намази од тикве; зачињена уља; уља за исхрану; арганово уље за кулинарске потребе; ароматизована уља за кување; ароматизована уља за кулинарске потребе; бадемово уље за исхрану; биљна уља за исхрану; биљно уље за кулинарске потребе; зачињена уља за кулинарске потребе; јестива уља и масти; канола уље за исхрану; канола уље за кулинарске потребе; кокосово уље за исхрану; кукурузно уље за исхрану;

маково уље за кулинарске потребе; маслиново уље за исхрану; мешана биљна уља за исхрану; палмино уље за исхрану; палмино уље за кулинарске потребе; сојино уље за исхрану; репино уље за исхрану; сунцокретоно уље за исхрану; сусамово уље за исхрану; уља и масти за исхрану; уља од орашастих плодова; уље кикирикија за кулинарске потребе; уље од кикирикија за исхрану; уље палминих коштица за исхрану; уље репице за исхрану; екстра девичанско маслиново уље за исхрану; јестива рибља уља за кулинарску употребу; мешана биљна уља за кулинарске потребе; органско кокосово уље за кулинарске потребе; уље бундевиних семенки за кулинарске потребе; уље од грођаних коштица за исхрану; уље од пиринчаних мекиња за исхрану; уље од семена лана за исхрану; уље од семенке бундеве за исхрану; уље палминог језгра за кулинарске потребе; уље пиринчаних мекиња за кулинарске потребе; екстра девичанско маслиново уље за кулинарске потребе; нерафинисано уље које се користи за кулинарске потребе; органско кокосово уље за кување и припрему хране; уља од орашастих плодова за кулинарске потребе; уље од семенки грођа за кулинарске потребе; уље од уљане репице за кулинарске потребе; напаци на бази бадемовог млека; напаци на бази јогурта; напаци на бази кокосовог млека; напаци на бази млека; напаци на бази пиринчаног млека; напаци базирани на заменама за ферментисано млеко; напаци на бази млека од кикирикија; напаци са бактеријама млечне киселине; напаци за бази млека који садрже кафу; напаци који се праве од јогурта; напаци који се углавном састоје од млека; напаци на бази млека који садрже воће; напаци на бази млека који садрже воћне сокове; напаци на бази млека са укусом ваниле; напаци на бази млека са укусом јагоде; напаци на бази млека са укусом чоколаде; напаци на бази соје као замена за млеко; напаци од млека, у којима млеко преовлађује.

30 житарице припремљене за људску исхрану; премаз од карамеле с путером; какао намази; намази на бази чоколаде; намази на бази чоколаде који садрже орашасте плодове; чоколадни намази који се наносе на хлеб; чоколадни намази који садрже орашасте плодове; ароме бадема, осим есенцијалних уља, за напаци; воћне ароме, осим есенцијалних уља, за напаци; екстракти, осим есенцијалних уља, за додавање арома напацима; екстракти, осим есенцијалних уља, за додавање арома храни; есенције за исхрану, изузев старских есенција и старских уља; готови напаци на бази какаа; готови напаци на бази кафе; готови напаци од какаа; какао напаци са млеком; напаци на бази чоколаде са млеком; овсене пахуљице; нерафиниране овсене пахуљице; овсене каше; сода бикарбона; бикарбона сода за кување.

32 безалкохолни напаци; воћни напаци; безалкохолни воћни напаци; воћни напаци и воћни сокови; напаци на бази воћа; напаци на бази кокоса; напаци са укусом воћа; безалкохолни напаци, осим замена за млеко; безалкохолни напаци са укусом кафе; напаци од сока алое вере; напаци од сока од ананаса; напаци од сока од јабуке; напаци од сока од парадајза; напаци од сока од поморанце; безалкохолни напаци који садрже воћне сокове; безалкохолни напаци који садрже сокове од поврћа; напаци који садрже мешавине сокова воћа и поврћа; напаци на бази пиринча, који нису замена за млеко; напаци од соје, осим замена за млеко; смутис [кашаста напаци од воћа или поврћа]; фрапеи [воћни напаци, већином од воћа].

(210) Ж- 2024-140 (220) 26.01.2024.
(442) 29.03.2024.

(731) Андрија Јакшић, Смолућска ба, Београд, RS
(740) Марко Вукмировић, адвокат,
Краља Милана 21/2, Београд
(540)



(531) 27.05.01; 27.05.02; 27.05.10; 27.05.17; 29.01.02
(591) жута (боја злата)
(511) 28 игре; играчке и предмети за игру; апарати за видео игре.
41 разонода; пројектовање и развој рачунарског хардвера и софтвера.
42 пројектовање и развој рачунарског хардвера и софтвера.

(210) Ж- 2024-152 (220) 30.01.2024.
(442) 29.03.2024.

(731) CUBES doo Beograd-Novi Beograd,
Булевар Михаила Пупина бр. 181/2,
11070, Нови Београд, RS
(740) Цвјетићанин Ненад, Јурија Гагарина 127/91,
11070, Београд
(540)



(531) 26.04.04; 26.04.17; 27.05.01; 27.05.17; 27.07.01;
27.07.17; 29.01.02; 29.01.06; 29.01.08

(591) црна, жута, бела

(511) 9 рачунарски програми, снимљени, оперативни рачунарски програми, снимљени, рачунарски софтвер, снимљени, рачунарски програми, који се могу преузимати, рачунарске софтверске платформе, снимљене или даунлодоване, апликације за рачунарске софтвере које се могу преузимати.

35 помоћ у пословном управљању, оглашавање, рекламирање, компјутерско управљање подацима, пружање пословних информација, прикупљање информација у компјутерске базе података, системација информација у компјутерским базама података, онлајн рекламирање на рачунарској мрежи, ажурирање и одржавање податка у рачунарским базама података, пружање пословних информација путем интернет странице, обезбеђивање онлајн тржишта за купце и продавце роба и услуга, пословно управљање програмима за надокнаду за друге, индексирање интернет сајтова за комерцијалне намене или намене оглашавања, регистровање писане комуникације и података, ажурирање и одржавање информација у регистрима, циљни маркетинг, маркетинг у оквиру издавања софтвера.

42 израда и одржавање веб страница за друге, хостинг рачунарских веб страница, саветовање о изради веб страница, рачунарско програмирање, дизајнирање рачунарског софтвера, ажурирање рачунарског софтвера, изнајмљивање рачунарског софтвера, поновно успостављање рачунарских података, одржавање рачунарског софтвера, инсталирање рачунарског софтвера, конвертовање рачунарских података и програма, осим физичког конвертовања, саветовање у области рачунарског софтвера, изнајмљивање веб сервера, заштита од рачунарских вируса, софтвер у виду сервиса [саас], саветовање у вези информационих технологија, сервер хостинг, чување резервне копије података ван мреже, електронско похрањивање података, пружање информација у вези са рачунарским технологијама и програмирањем путем веб страница, рачунарство у облаку, услуге информационих технологија које се пружају на бази аутсорсинга, саветодавне услуге из области технологије, платформа као услуга [паас], развој рачунарских платформи.

(210) Ж- 2024-153 (220) 30.01.2024.
(442) 29.03.2024.

(731) MEDITERAN GAMING GROUP DOO NIŠ,
Светозара Марковића 10, 18000, Ниш, RS
(740) АОД МСА ИП – Милојевић Секулић адвокати,
Карађорђева 65, 11000, Београд

(540)



(531) 26.04.09; 26.04.16; 26.04.18; 26.04.24; 27.05.01;
27.05.10; 27.05.17; 29.01.15

(591) црна, жута, црвена, наранџаста, зелена, плава,
тегет, љубичаста, бела

(511) 41 услуге игара на срећу.

(210) Ж- 2024-157

(220) 31.01.2024.

(442) 29.03.2024.

(731) **ПРИВРЕДНО ДРУШТВО ЗА РЕЦИКЛАЖУ
МЕТАЛНИХ И НЕМЕТАЛНИХ ОТПАДАКА И
ОСТАТАКА STEEL-IMPEx ДОО ПЕТРОВАРАДИН,**

Рада Кончара 1, 21131, Петроварадин, RS

(740) Јелена Џанкић, Дођжа Берђа 59,

21000, Нови Сад

(540)



(531) 24.15.05; 24.15.07; 26.01.16; 26.01.18; 26.01.24;
27.05.01; 27.05.17; 27.05.21; 29.01.04; 29.01.06

(591) бела, плава

(511) 35 анализирање трошкова у вези са одлагањем,
уклањањем, руковањем и рециклирањем отпада.

39 превоз и складиштење отпада и материјала за
рециклажу; превоз отпада; прикупљање
рециклираних производа (транспорт); сакупљање и
превоз електронског отпада; складиштење отпада;
превоз и складиштење отпада.

40 рециклажа отпада и смећа; рециклирање
(рециклажа отпада); сортирање отпада и материјала
за рециклажу (прерада); консултантске услуге које се
односе на рециклажу отпада и смећа; обрада и
рециклирање отпада и смећа; обрада опасног отпада;
обрада отпада; обрада отпадних материјала; прерада
отпада (трансформација); производња електричне
енергије из обновљивих извора енергије;
рециклирање; рециклирање отпада; рециклирање
смећа; уништавање отпада; уништавање отпада и
смећа; услуге обраде материјала у вези са
рециклирањем.

(210) Ж- 2024-158

(220) 31.01.2024.

(442) 29.03.2024.

(731) **ПРИВРЕДНО ДРУШТВО ЗА РЕЦИКЛАЖУ
МЕТАЛНИХ И НЕМЕТАЛНИХ ОТПАДАКА И
ОСТАТАКА STEEL-IMPEx ДОО ПЕТРОВАРАДИН,**

Рада Кончара 1, 21131, Петроварадин, RS

(740) Јелена Џанкић, Дођжа Берђа 59,

21000, Нови Сад

(540)



(531) 24.15.05; 24.15.07; 24.15.13; 27.05.01; 27.05.10;
27.05.17; 29.01.03; 29.01.06; 29.01.08

(591) зелена, црна, бела

(511) 35 анализирање трошкова у вези са одлагањем,
уклањањем, руковањем и рециклирањем отпада.

39 превоз и складиштење отпада и материјала за
рециклажу; превоз отпада; прикупљање
рециклираних производа (транспорт); сакупљање и
превоз електронског отпада; складиштење отпада;
превоз и складиштење отпада.

40 рециклажа отпада и смећа; рециклирање
(рециклажа отпада); сортирање отпада и материјала
за рециклажу (прерада); консултантске услуге које се
односе на рециклажу отпада и смећа; обрада и
рециклирање отпада и смећа; обрада опасног отпада;
обрада отпада; обрада отпадних материјала; прерада
отпада (трансформација); производња електричне
енергије из обновљивих извора енергије;
рециклирање; рециклирање отпада; рециклирање
смећа; уништавање отпада; уништавање отпада и
смећа; услуге обраде материјала у вези са
рециклирањем.

(210) Ж- 2024-176

(220) 02.02.2024.

(442) 29.03.2024.

(731) **INDUSTRIJA SMRZNUTE HRANE FRIKOM
d.o.o.,** Зрењанински пут б.б., 11000, Београд, RS

(740) Петошевић доо Београд, Булевар ослобођења 87,
11040, Београд

(540)

FRIKOM

(511) 29 месо, риба, живина и дивљач; месни
екстракти; конзервисано, замрзнуто, сушено и
кувано воће и поврће; желе, џемови, компоти; јаја;
млеко и млечни производи; јестива уља и масти;
замрзнути готови оброци који се претежно састоје од

меса, рибе, живине, дивљачи или поврћа; расхлађена храна која се претежно састоји од меса, рибе, живине, дивљачи или поврћа; расхлађени оброци направљени од меса, рибе, живине, дивљачи или поврћа; кувани оброци који се углавном састоје од меса, рибе, живине, дивљачи или поврћа; замрзнути готови кувани оброци који се претежно састоје од меса, рибе, живине, дивљачи или поврћа; рибље пљескавице; замрзнуте рибље пљескавице; рибљи филети; замрзнути рибљи филети; рибљи штапићи; замрзнути рибљи штапићи; рибљи производи; свежи рибљи производи; замрзнути рибљи производи; конзервисани рибљи производи; риба са кромпирићима; замрзнута кувана риба; замрзнута риба; шкампи; замрзнути шкампи; одресци од рибе; замрзнути одресци од рибе; ољуштене козице; пилетина; комади пилетине; производи од пилетине; кувана пилетина; замрзнута пилетина; дубоко замрзнута пилетина; дехидрирана пилетина; пржена пилетина; замрзнута пржена пилетина; комади пилетине за употребу као пуњење у сендвичима; панирани пилећи медаљони; пилеће шницле на кијевски начин; замрзнуте пилеће шницле на кијевски начин; замрзнута поврће; замрзнута поврће упаковано у појединачним порцијама; замрзнуте претходно припремљене мешавине поврћа, орашастих плодова и/или махунарки; супе; бургери; замрзнути бургери; производи од меса у облику бургера; бургери од поврћа; замрзнути бургери од поврћа; вегетаријанске пљескавице; вегетаријанске кобасице; вегетаријанске ћуфте; тофу; соја [припремљена]; сурутка; одресци од меса; замрзнути одресци од меса; грицкалице од кромпира у облику пржених комада; замрзнуте грицкалице од кромпира у облику пржених комада; замрзнути производи од кромпира; пахуљице од поврћа и кромпира; крокети од кромпира и поврћа; пржени кромпир; пржено поврће; претходно пржени и замрзнути помфрит; рости од кромпира и поврћа; пастирска пита; замрзнута пастирска пита; конзервисани, замрзнути, сушени и кувани орашаста плодова и махунарке; замрзнути готови оброци који се претежно састоје од поврћа, орашастих плодова и/или махунарки; расхлађени готови оброци који се претежно састоје од поврћа, орашастих плодова и/или махунарки; фалафел; формиран текстурисани биљни протеин за употребу као замена за месо; формиран текстурисани протеин из орашастих плодова за употребу као замена за месо; формиран текстурисани млечни протеин за употребу као замена за месо; формиран текстурисани протеин из јаја за употребу као замена за месо; формиран текстурисани сојин протеин за употребу као замена за месо; формиран текстурисани протеин сурутке за употребу као замена за месо; формиран текстурисани протеин из морских плодова (рибе,

алге) за употребу као замена за месо; формиран текстурисани протеин гљива за употребу као замена за месо; прерађене махунарке, формиран текстурисани протеин из поврћа за употребу као замена за месо.

30 кафа, чај, какао и замена кафе; пиринач; тапиока и саго; брашно и производи од житарица; хлеб, пецива и кондиторски производи; јестиви лед; сладоледи, производи од сладоледа; сладолед на штапићу; замрзнути кондиторски производи; шећер, мед, меласа; квасац, прашак за пециво; со; сенф; сирће, сосови (додачи јелима); зачини; лед; сосови за замрзнуту рибу; сосови за пилетину; замрзнута пецива пуњена месом или поврћем; замрзнута пецива пуњена поврћем, орашастим плодовима, махунаркама и/или житарицама; замрзнути припремљени пиринач са зачинима и поврћем; земичке које садрже бургере; расхлађени или замрзнути готови оброци који се углавном састоје од пиринча, тестенине, хлеба или пецива; пите које садрже рибу; пите које садрже дивљач; пите које садрже месо; пите које садрже живину; пите које садрже поврће; пите које садрже поврће, орашасте плодове, махунарке и/или житарице; вафел производи; замрзнути вафел производи; дубоко замрзнута тестенина; готови кувани оброци која се у потпуности или суштински у целини састоје од тестенине; замрзнути готови кувани оброци која се у потпуности или суштински у целини састоје од тестенине; замрзнуте унапред припремљене мешавине житарица; замрзнути готови оброци која се претежно састоје од житарица; расхлађени готови оброци која се претежно састоје од житарица.

35 оглашавање; пословно управљање; пословна администрација, канцеларијски послови; маркетиншке и промотивне услуге; рекламне услуге; услуге малопродаје и онлајн малопродаје повезане са храном и прехранбеним производима; информативне и саветодавне услуге у вези са горе наведеним услугама.

(210) Ж-2024-180

(220) 02.02.2024.

(442) 29.03.2024.

(731) **Shenzhen Tinno Mobile Technology Corp.**,
27-001, South Side of Tinno Mobile Building, Tongfa
South Road, Xili Community, Xili Street, Nanshan
District, Shenzhen, CN

(740) Живко Мијатовић & Партнерс доо Београд,
Студентски трг 4, 11000, Београд

(540)

TINNO

(531) 27.05.01; 27.05.17
(511) 9 електронске оловке [за видео-дисплеје]; електричне оловке; светлосне оловке; оловке за екран осетљив на додир; капацитивне оловке осетљиве на додир за уређаје са екраном осетљивим на додир; оловка са проводљивим врхом за употребу на екрану осетљивом на додир; оловка за рачунар; каблови за пренос података; батерије, електричне; usb пуњачи; слушалице.

(210) Ж- 2024-181 (220) 02.02.2024.
(442) 29.03.2024.

(731) **British American Tobacco (Brands) Inc.**,
251 Little Falls Drive, Suite 100,
Wilmington DE 19808-1674, US

(740) Живко Мијатовић & Партнерс доо Београд,
Студентски трг 4, 11000, Београд
(540)

PATTERSON

(511) 34 цигарете; дуван, сиров или прерађен; резани дуван; дуван за луле; производи од дувана; замене за дуван (које нису за употребу у медицини); цигаре; цигарилоси; упаљачи за цигарете за пушаче; упаљачи за цигаре за пушаче; шибице; производи за пушаче; папир за цигарете; тубе за цигарете; филтери за цигарете; цепне машинице за мотање цигарета; ручне машинице за пуњење папирних туба дуваном; електронске цигарете; течност за електронске цигарете; производи од дувана који се загревају; електронски уређаји и њихови делови који служе за загревање дувана.

(210) Ж- 2024-182 (220) 02.02.2024.
(442) 29.03.2024.

(731) **TRADITION GROUP INTERNATIONAL LLC**,
Delaware, USA, 1013 Centre RD STE 403 S

Wilmington 19985, USA, poreski identifikacioni broj (EIN): 32-0598717, 1013 Centre RD STE 403 S
Wilmington 19985, 19985, Delaware Wilmington, US
(740) Сретен Перућица, Палмира Тољатија 17,
11080, Београд
(540)

PERLA WARMII

(511) 29 свеж сир; сир; сириште, сирило; уштипци од свежег сира.

(210) Ж- 2024-185 (220) 05.02.2024.
(442) 29.03.2024.

(731) **CASACHOK DOO BEOGRAD**,
Др Агостина Нета 40а, 11070, Нови Београд, RS
(740) Ана Михаиловић, Сарајевска 11,
11000, Београд

(540)



(531) 26.04.04; 26.04.06; 26.04.07; 27.05.01; 29.01.02;
29.01.08

(591) златна, црна

(511) 30 кондиторски производи; чоколада; пралине.

(210) Ж- 2024-186 (220) 05.02.2024.
(442) 29.03.2024.

(731) **ХАРВЕСТ ПЛУС ДОО НОВИ САД**,
Јована Поповића 1, 21107, Нови Сад, RS
(540)



(531) 27.01.16; 27.05.01; 27.05.02; 27.05.17; 29.01.01;
29.01.03

(591) зелена, наранџаста

(511) 3 препарати за чишћење.
5 инсектициди.

(210) Ж- 2024-187 (220) 05.02.2024.
(442) 29.03.2024.

(731) **COLLANT TR NA VELIKO I MALO**,
Сивч Јовгена 149, 21460, Врбас, RS
(540)



(531) 26.01.03; 26.01.18; 26.01.24; 27.05.01; 27.05.17;
27.05.24; 29.01.04; 29.01.06

(591) плава, бела

(511) 25 чарапе, најлон чарапе, доњи веш.

(210) Ж- 2024-188 (220) 05.02.2024.
(442) 29.03.2024.

(731) **Хуманитарна фондација Буди хуман-Александар Шапић**, Булевар Милутина
Миланковића 120д, 11070, Нови Београд, RS

(540)



(531) 02.09.01; 02.09.15; 27.05.01; 27.05.17; 29.01.01; 29.01.03

(591) зелена (#157442), црвена (#eс2029)

(511) 36 добротворне услуге у области новчаних донација; организовање прикупљања средстава у добротворне сврхе; прикупљање добротворних донација и средстава у добротворне сврхе, за друге; пружање услуге прикупљања финансијских средстава за друге путем глобалне рачунарске мреже.

(210) Ж- 2024-189

(220) 05.02.2024.

(442) 29.03.2024.

(731) JELENA NASTASIĆ PR AMARES OFFICIAL,

Славка Ђурувије бр. 25, 11040, Београд, RS

(740) Цвјетићанин Ненад, Јурија Гагарина 127/91, 11070, Београд

(540)



(531) 03.02.01; 03.02.24; 03.06.06; 27.05.01; 27.05.17

(511) 21 стаклене бочице [посуде], чаше за пиће, чиније [посуде], термоси.

25 боди [женско рубље], блузе, кошуље, комплети [одећа], панталоне, сукње, хаљине, сандале, јакне [одећа], ципеле, мајице, хеланке [панталоне], хаљине на трегере, хаљине без рукава.

35 онлајн рекламирање на рачунарској мрежи, презентација производа путем средстава комуникације, у сврху продаје на мало.

(210) Ж- 2024-192

(220) 06.02.2024.

(442) 29.03.2024.

(731) Angella Resort d.o.o. Beograd,

Херцеговачка 14, 11000, Београд, RS

(540)

ANGELLA

(531) 27.05.01; 27.05.17; 29.01.06; 29.01.08

(591) Црна, бела

(511) 43 декорисање колача; декорисање хране; обезбеђивање хране и пића за госте ресторана; организовање хотелског смештаја; понуда просторија за конференције; припрема хране и пића за непосредно конзумирање; пружање информација о смештају преко интернета; пружање информација преко интернета у вези са резервацијом смештаја; сервирање хране и пића за госте; услуге резервације ресторана; услуге резервације соба; услуге ресторана; услуге хотела, ресторана и угоститељства; услуге хотелског смештаја.

(210) Ж- 2024-196

(220) 07.02.2024.

(442) 29.03.2024.

(731) Душан Стојановић, Цара Николаја Другог број 28, 11118, Београд, RS

(740) Михајло Јовичић, адвокат,

Интернационалних бригада број 69, 11118, Београд

(540)

SOULWATCHER

(511) 9 дигиталне музичке датотеке које се могу преузети и чија је аутентичност потврђена помоћу незаменљивих токена [nfts]; електронске партитуре које се могу преузети он-лајн; аудио миксете; музичке датотеке, фајлови, које се могу преузимати; датотеке слика које се могу преузимати; мелодије за мобилне телефоне које се могу преузимати; електронске публикације које се могу преузимати; рачунарски програми, који се могу преузимати; дигиталне сликовне датотеке које се могу преузимати и чија је аутентичност потврђена помоћу незаменљивих токена [nfts]; читачи електронских књига; звучни записи са музичким садржајем; компакт-дискони са музичким садржајем; оптички дискони са музичким садржајем; унапред снимљене музичке аудио траке; унапред снимљене музичке видео траке; унапред снимљени музички компакт дискони; dvd дискони са снимљеним музичким садржајем; музички звучни записи који се могу преузети; рачунарски програми за обраду дигиталних музичких датотека; унапред снимљене аудио траке са музичким садржајем; унапред снимљене видео касете са музичким садржајем; унапред снимљене видео траке са музичким садржајем; видео записи са музичким садржајем који се могу преузети; софтвер за компоновање музике; дигитална музика која се може преузети; дигитална музика која се може преузети са mp3 интернет

страница; дигитална музика која се може преузети са интернета; мелодије звона, слике и музика који се могу преузети преко глобалне рачунарске мреже и бежичних уређаја; аудио књиге; књиге снимљене на диску; књиге снимљене на траци; дигиталне књиге које се могу преузети; дигиталне књиге које се могу преузети са интернета; електронске књиге које се могу преузети; грамофонске плоче са музичким садржајем; аудио-траке са музичким садржајем; унапред снимљени музички видео записи; рачунарски софтвер за обраду дигиталних музичких датотека.

16 оловке [прибор за писање] са врхом за руковање уређајима са екраном осетљивим на додир; транспаренти [банери] од папира; плакати од папира или картона; дописнице за најаву посебних догађаја; календари; школска опрема [свеске и прибор за писање]; маркери за књиге; обележивачи за књиге; магазини [периодични]; књижице; штампане ствари; дописнице, разгледнице; папир за паковање; папир за увијање; посуде за писма; књиге; књиге са песмама или нотама; свеске; слике; слике, урамљене или неурамљене; подупирачи за књиге; књиге за бојење; држачи страница књига; заштитне корице за књиге; музичке честитке, разгледнице; штампане музичке партитуре; музички магазини.

35 услуге онлајн малопродаје дигиталне музике која се преузима са интернета; услуге онлајн малопродаје претходно снимљене музике и филмова који се преузимају са интернета; услуге малопродаје које се односе на датотеке дигиталних слика које се могу преузети, чија је аутентичност потврђена незамењивим токенима [nfts]; обезбеђивање онлајн тржишта за купце и продавце датотека дигиталних слика које се могу преузети, чија је аутентичност потврђена незамењивим токенима [nfts]; писање рекламних текстова; писање текстова за рекламне намене; маркетинг кроз пласман производа за друге у виртуелним окружењима; промоција производа преко инфлуенсера; маркетинг преко инфлуенсера; развој маркетиншких концепата; пружање корисничких оцена у комерцијалне или рекламне сврхе; пружање корисничких прегледа у комерцијалне или рекламне сврхе; услуге онлајн малопродаје мелодије звона које се преузимају са интернета; маркетинг; производња рекламних филмова; онлајн рекламирање на рачунаској мрежи; обрада текста; рекламирање; објављивање рекламних текстова; објављивање и ажурирање рекламних текстова; оглашавање; припремање услужног оглашавања за друге; развој концепта оглашавања; рекламне, маркетиншке и услуге оглашавања; саветовање у вези са оглашавањем; услуге малопродаје пружене од стране продавница музичке опреме; услуге продаје унапред снимљених музичких и видео садржаја који се могу преузети преко интернет продавнице; услуге малопродаје

везане за музичке садржаје који се могу преузимати са интернета; услуге малопродаје музичких садржаја који се могу преузимати са интернета; промоција музичких концерата; услуге малопродаје у вези са музичким садржајима који се могу преузимати са интернета.

41 услуге музичког образовања; организовање и вођење забавних дешавања; услуге мултимедијалних библиотека; пружање корисничких оцена у забавне и културне сврхе; пружање корисничких прегледа у забавне и културне сврхе; режирање филмова, осим рекламних филмова; писање песама; писање сценарија; омогућавање коришћења онлајн видео записа, који се не могу преузимати; услуге образовања које пружају школе; продукција музике; услуге диск чокеја; писање текстова; производња подкаста; компоновање музике; планирање радио и телевизијских програма; културне, образовне или забавне услуге које пружају уметничке галерије; подучавање; услуге караока; онлајн издавање електронских књига и часописа; електронско издаваштво; писање сценарија, изузев за рекламне сврхе; организовање и вођење радионица [обука]; извођење представа уживо; организовање и спровођење концерата; услуге студија за снимање; пружање услуга у области забаве и разоноде; услуге дискотека; издавање књига; оркестарске услуге; услуге омогућавања коришћења електронских публикација, које се не могу преузимати; продукција представа; услуге ноћних клубова [забава]; производња филмова, који нису рекламни филмови; изнајмљивање аудио снимака; образовне услуге; настава, обука; забава посредством радија; извођење представа варијетеа; услуге забављача; услуге разоноде; организовање такмичења [образовних или забавних]; издавање текстова, осим рекламних текстова; пружање услуга у области образовања; пружање слика на мрежи, које се не могу преузимати; изнајмљивање читача електронских књига; подучавање музике; образовање из области музике и забаве; обука из области музике и забаве; подучавање у области музике; пружање информација у области музике; продукција и објављивање музике; образовање и обука из области музике и забаве; услуге компоновања и транскрипције музике за друге; пружања услуга из области забаве у виду снимљене музике; пружање подучавања из области музике путем видео конференције; пружање подучавања из области музике путем дописних курсева; омогућавање коришћења онлајн музике, која се не може преузимати; пружање дигиталне музике која се не може преузети са интернета; пружање информација, коментара и чланака у области музике путем рачунарских мрежа; пружање информација у вези са забавом, музиком, наступима уживо и забавним догађајима; услуге уређивања у пост-продукцији у области музике, видеоа и филма;

омогућавање приступа он-лајн видео садржајим за подучавање музике, који се не могу преузети; пружање услуга он-лајн електронских публикација, које се не могу преузети, у области музике; извођење музичких концерата; изнајмљивање музичких снимака; изнајмљивање фонографских и музичких снимака; наступање музичких бендова уживо; објављивање музичких текстова; организовање и вођење музичких концерата; организовање музичких наступа уживо; пружање музичке забаве; пружање музичке забаве уживо; услуге пружања музичке забаве; забава у виду музичких извођења уживо; организовање музичких концерата у добротворне сврхе; забава у виду наступа музичких вокалних група; услуге забаве које пружају музичке групе; пружање услуга у вези са забавом у облику музичких наступа уживо или музичких снимака; забава у виду наступа уживо од стране музичких оркестара; позоришне и музичке представе које се изводе у дискотекама и ноћним клубовима; пружање услуга из области забаве у виду извођења музичких садржаја уживо; забава у виду извођења уживо аудио и визуелних дела, музичких, мешовитих, информативних и комичарских дела; пружање услуга оспособљавања и образовања у вези са позоришним, музичким, телевизијским, радио и кинематографским представама; пружање филмске, телевизијске и музичке видео забаве путем интерактивних интернет страница; продукција и режија радијских и музичких догађаја у виду радијских и телевизијских програма уживо; организовање, продукција, представљање и вођење музичких концерата, фестивала, турнеја и других музичких и културних наступа, догађаја и активности; услуге позоришне, музичке, телевизијске, радијске и филмске забаве; услуге продукције музичких видео спотова.

(210) Ж- 2024-197 (220) 05.02.2024.
(442) 29.03.2024.

(731) **Digital Vision d.o.o. Novi Sad,**
Хајдук Вељкова 11, 21000, Нови Сад, RS
(540)



(531) 24.17.02; 26.11.01; 26.11.06; 26.11.12; 27.05.01;
27.05.17; 29.01.04

(591) тамно плава, светло плава
(511) 9 апарати и инструменти научни, наутички, геодетски, електрични, фотографски, кинематографски, оптички, за вагање, мерење, сигнализацију, контролу (инспекцију); апарати и инструменти за провођење, прекид, трансформацију, акумулацију, регулисање или контролу електричне енергије; апарати за снимање, пренос или репродуковање звука или слике; магнетни носачи података; дискови за снимање; компакт дискови, DVD дискови и други дигитални медији за снимање; електронске оловке (за видео-дисплеје); уређаји (апарати) који се покрећу жетонима; регистар касе; електричне рачунарске машине; електронске машине за обраду података; електронски уређаји за обраду података; наочаре; наочаре за сунце; оквири за наочаре; футроле за наочаре и наочаре за сунце; лупе; ланци и гајтани за наочаре и наочаре за сунце; лупе; камере (фотоапарати); радио; телефони и мобилни телефони; траке за мобилне телефоне; 3D наочаре; 3D скенери, мерне траке; контролни сатови (уређаји за евиденцију радног времена); материјали за електричне водове (жице, каблови); магнети; рачунари; футроле за мобилне телефоне; маске за мобилне телефоне; маске за телефоне (посебно прилагођене); аудио-визуелни уређаји; индикатор и за количину; снимљени дискови са звучним записом; снимљени дискови са видео записом; дигитални апарати; смартфон (пааметни телефони); торбе за лаптопове; навлаке за лаптопове; таблет рачунари; рачунарски софтвер; футроле, дигитални рамови за фотографије; маске и додаци за мобилне телефоне, преносне медија плејере, личне дигиталне асистенте, рачунаре и таблет рачунаре; софтверске апликације које се могу преузимати за мобилне телефоне, рачунаре и таблет рачунаре за дистрибуцију мултимедијалног садржаја који садржи текст, графику, слике, аудио и/или видео запис; USB прикључци; утикачи, утичнице и други контакти (електричне везе); батерије, електричне; опрема за телефонирање без руку (хендс фри); пуњач за електричне батерије; слушалице; радио апарати; исправљачи струје; звучници; електрични каблови; пуњачи батерија; преносници електронских сигнала; електричне жице; електронске публикације које се могу преузимати у виду књига, брошура, каталога и књижица.

16 хартија и картон; штампане ствари; књиговезачки материјал; фотографије; канцеларијски материјал и канцеларијски прибор, осим намештаја; лепкови за канцеларијске и кућне потребе; материјали за цртање и материјали за уметнике; сликарске четкице; материјали за обуку и наставу; пластични омотачи, фолије и кесе за умотавање и паковање; штампарска слова, клишеи.

18 кожа и имитација коже; животињска кожа; животињско крзно; кишобрани; сунцобрани и

штапови за ходање; бичеви; сарачка и седларска роба; штапови; кутије; путни ковчези; путне торбе; путни сандуци; кофери; путне торбе за одећу и ранчеви; торбе; торбе које се носе преко рамена; ручне торбе; торбице; школске торбе; торбице без ручке; торбице које се носе око зглоба; вечерње торбе; цегери; несесери (празни); спортске торбе; торбе за плажу; кутије од коже; мали предмети од коже; новчаници; новчаници за ситан новац; футроле и држачи за кредитне картице; футроле; футроле за визит карте; актен ташне и торбе за списе; држачи и торбе за документа; футроле за кључеве; футроле за пасоше; футроле за чековне књижице; путне организатор торбе; држачи за кравате; привесци за кључеве; алке за кључеве; кожане коверте; кутије, футроле и торбе за ношење електричних уређаја, рачунара, таблет рачунара, мобилних телефона, преносивих медија плејера и личних дигиталних асистената; делови и опрема за све горе наведене робе.

(210) Ж- 2024-199 (220) 07.02.2024.
(442) 29.03.2024.

(731) **Нада Николић Кречковић**,
Добрачина 18а/3/3, 11000, Београд, RS
(740) Ива Марковић, адвокат,
Интернационалних бригада 46, 11000, Београд
(540)

ALMÉCOUTURE

(531) 27.05.01; 27.05.17
(511) 25 обућа; украси за обућу; покривала за главу, а нарочито капе и шешири; одећа, а нарочито женске чарапе, панталоне, сакои, одећа, комбинезони, хаљине, сукње, џемпери, блузе, кошуље, корсети, каишеви, шалови, мараме.
40 шивење женске одеће, порубљивање одеће, ткачке услуге, кројачке услуге, везење.
42 дизајнирање одеће и обуће.

(210) Ж- 2024-200 (220) 07.02.2024.
(442) 29.03.2024.

(731) **Shandong Weifang Rainbow Chemical Co., Ltd.**,
No. 03001 Lvjian Road, Binhai Economic Development
Area, 262737, Weifang, Shandong, CN
(740) Алексић Ненад, Василија Ивановића 12,
11000, Београд
(540)

Tenazol

(511) 5 средства за заштиту биља.

(210) Ж- 2024-201 (220) 07.02.2024.
(442) 29.03.2024.

(731) **Shandong Weifang Rainbow Chemical Co., Ltd.**,
No. 03001 Lvjian Road, Binhai Economic Development
Area, 262737, Weifang, Shandong, CN

(740) Алексић Ненад, Василија Ивановића 12,
11000, Београд
(540)

Nomita

(511) 5 средства за заштиту биља.

(210) Ж- 2024-203 (220) 07.02.2024.
(442) 29.03.2024.

(731) **Shandong Weifang Rainbow Chemical Co., Ltd.**,
No. 03001 Lvjian Road, Binhai Economic Development
Area, 262737, Weifang, Shandong, CN

(740) Алексић Ненад, Василија Ивановића 12,
11000, Београд
(540)

Tedelp

(511) 5 средства за заштиту биља.

(210) Ж- 2024-204 (220) 07.02.2024.
(442) 29.03.2024.

(731) **Shandong Weifang Rainbow Chemical Co., Ltd.**,
No. 03001 Lvjian Road, Binhai Economic Development
Area, 262737, Weifang, Shandong, CN

(740) Алексић Ненад, Василија Ивановића 12,
11000, Београд
(540)

Sunpass

(511) 5 средства за заштиту биља.

(210) Ж- 2024-205 (220) 07.02.2024.
(442) 29.03.2024.

(731) **Zhejiang Fengshi Technology Co., Ltd.**,
2nd Floor, Administration office, Building A, No.28
Dongqiao Road, Dongzhou Street, Fuyang District,
Hangzhou City, Zhejiang Province, CN

(740) ОАД Стојковић, адвокат Бојана Стојковић,
Његошева 28а, 11000, Београд
(540)

FeuVision

(531) 27.05.01; 27.05.17

(511) 9 лед монитори; дигитални процесор сигнала; апарат за кодирање и декодирање; лед дисплеји са великим екраном; централна јединица за обраду података [процесор]; рачунарски софтвери, снимљени; апарати за обраду података; електронски нумерички дисплеји; видео екрани; видео

мултиплексер; каблови за пренос звука и слике; панели са танкослојним транзистор-течним кристалом (тфд-лцд); екрани са светлећим диодама [лед]; дисплеј монитори; рачунарски монитори; апарати за приказивање реклама, механички или светлећи; телевизијски апарати; лцд телевизори; електронске интерактивне табле; рачунарске табле; апарати за управљање, који се могу програмирати; компјутерски периферни уређаји; телевизијски декодер; рачунарски софтвер за контролу рада аудио и видео уређаја; материјали за електричне водове [жице, каблови]; електричне жице; електронске огласне табле; дисплеји са равним екраном; дисплеј знаци [светлећи или механички]; дисплеји за дигиталне рекламе; интерактивни терминали са екранима осетљивим на додир; јединице за напајање електричном енергијом; акумулатор, електрични; апарат за преbacивање звука; аудио-видео пријемници.

(210) Ж- 2024-206 (220) 08.02.2024.
(442) 29.03.2024.

(731) **Горан Топрек**, Јове Илића 63,
11000, Београд, RS
(540)

Alternative Control

(511) 41 услуге забављача, учење на даљину, забава посредством радија, пружање услуга у области забаве и разоноде, извођење представа уживо, услуге студија за снимање, компоновање музике, продукција музике, услуге забаве које се пружају у виртуелном окружењу.

(210) Ж- 2024-207 (220) 08.02.2024.
(442) 29.03.2024.

(731) **Dunhill Tobacco of London Limited**,
Globe House, 4 Temple Place, London WC2R 2PG, UK
(740) Живко Мијатовић & Партнерс доо Београд,
Студентски трг 4, 11000, Београд
(540)

DUNHILL ESSENCE BRONZE

(511) 34 цигарете, цигаре, цигарилоси, резани дуван, дуван за луле, дувански производи и електронски уређаји и њихови делови који служе за загревање дувана.

(210) Ж- 2024-208 (220) 08.02.2024.
(442) 29.03.2024.

(731) **ESPN, Inc.**, ESPN Plaza, Bristol CT 06010, US
(740) Живко Мијатовић & Партнерс доо Београд,
Студентски трг 4, 11000, Београд

(540)

ESPN

(511) 38 пренос аудиовизуелног и мултимедијалног садржаја путем глобалне рачунарске мреже и интернета на дигиталне уређаје за пренос медија; пренос аудиовизуелног садржаја путем услуге за пренос видео садржаја на захтев; пренос аудиовизуелног садржаја путем услуге за пренос аудио садржаја на захтев; пренос аудио, видео и аудиовизуелног садржаја, података и информација путем интернета, комуникационих мрежа и бежичних телекомуникационих мрежа; електронски пренос спортског садржаја путем глобалних рачунарских мрежа и бежичних комуникационих мрежа; услуге емитовања телевизијског програма; радио емитовање.

41 пружање спортских информација путем бежичних и мобилних уређаја; услуге забаве, наиме, пружање спортских програма и информација, прегледа, упозорења, реприза, промоција, наиме, наградних игара, такмичења и надметања, видео клипова спортских такмичења, видео записа снимљених веб камерама из области спорта, рачунарских програма и програма за видео игре, и вести везаних за забаву и спорт, све наведено пружено путем глобалне рачунарске мреже и бежичних мрежа; продукција забавних и спортских програма за кабловску телевизију; дистрибуција телевизијских забавних и спортских програма; услуге забаве у виду виртуелних спортских игара и лига; услуге забаве, наиме, пружање информација, вести и коментара у области спортског клађења и опклада; услуге забаве, наиме, пружање информација, вести и коментара у области виртуелних спортова.

(210) Ж- 2024-209 (220) 08.02.2024.
(442) 29.03.2024.

(731) **BIONEMIJA DOO ZA PROIZVODNJU, TRGOVINU I USLUGE ZREJANIN**, Панчевачка 84,
23000, Зрењанин, RS
(740) Ксенија Мајкић, адвокат, Раданска 43,
11040, Београд
(540)

**Duel
SNAŽAN,
NEŽAN
I MOĆAN,
KAO TI!**

(531) 24.17.04; 27.05.01; 27.05.17; 29.01.01
(591) црвена

(511) 1 дестилована вода, закисељена вода за пуњење акумулатора, препарати за омекшавање воде, хемикалије за избелјивање текстила, препарати за влажење који се користе у избелјивању, индустријске хемикалије, препарати за одмашћивање у производним процесима, детерџенти за употребу у производним процесима, помоћне течности које се користе са абразивима, ацетати [хемикалије], ацетон, киселине, дестилована вода, глицерин за индустријску употребу, целулоза, вискоза, лимунска киселина за индустријску употребу, препарати за белјење (уклањање боје) за индустријску употребу, хемикалије за спречавање стварања мрља на тканинама, омекшивачи за индустријску употребу, камена со, хемикалије за водоотпорност текстила, хемикалије за импрегнацију текстила, хидроген пероксид за индустријске намене, хемикалије за избелјивање боје за индустријску употребу, средства за уклањање боја за индустријску употребу, хемикалије за пречишћавање воде.

3 шампони, штирак за веш, течни сапун, сапун, сапун за избелјивање текстила, плавило за веш, препарати за белјење веша, препарати за полирање, средства за полирање намештаја и подова, препарати за сјај (полири), восак за паркет, восак за полирање, препарати за уклањање мрља, сода за прање, чишћење, детерџенти, који нису за употребу у производним процесима и за медицинску употребу, раствори за чишћење, производи за одмашћивање, који нису за употребу у процесу производње, препарати за уклањање каменца за употребу у домаћинству, препарати за уклањање боје, препарати за прање, течности за чишћење ветробранских стакала, течности за чишћење стакала, препарати за уклањање рђе, оплемењивачи рубља за употребу у перионицама, препарати за отцепљивање одводних цеви, препарати за хемијско чишћење, неклизајуће течности за подове, крпе намочене детерџентом за чишћење, средства за сушење судова у машинама за судове, восак за подове, хемијски препарати за чишћење за употребу у домаћинству, омекшивачи рубља, абразиви, абразивна паста, течна абразивна средства за прање, чишћење и полирање, прашкаста абразивна средства за прање, чишћење и полирање, средства за чишћење и дезинфекцију WC шоља, течни детерџент за прање судова, препарати за прање и други препарати за употребу код прања веша, средства за машинско прање посуђа, сјај за машинско прање посуђа, штирак за сјај веша, штирак за прање веша, белила за веш, препарати за чишћење, препарати за прање, препарати за штиркање, кесице са мирисом за рубље, амонијак (испарљиви алкали) (детерџент), испарљиви алкали (амонијака) (детерџент), хемикалије за освежавање боја за употребу у домаћинству (прање веша), препарати за белјење (уклањање боја) за употребу у домаћинству.

5 дезинфекциона средства за хигијенске сврхе, дезодоранси, који нису за људе и животиње, пургативи (средства за чишћење), дезодоранси за одећу и текстил, дезинфекциона средства, дезинфекциони сапуни, детерџенти за медицинску употребу, средства за чишћење, лаксативи, дезинфекциона средства за хемијске тоалете, антибактеријски сапуни, антибактеријска средства за прање руку.

(210) Ж- 2024-215

(220) 08.02.2024.

(442) 29.03.2024.

(731) SHANGHAI SPACECOM SATELLITE TECHNOLOGY LTD., ROOM 502-2 BLOCK 6, NO. 1158 JIUTING ZHONGXIN ROAD, JIUTING TOWN, SONGJIANG DISTRICT, SHANGHAI, CN

(740) Ћосовић М. Драгољуб, Булевар Михајла Пупина 10в/VI/620, 11000, Београд

(540)

SPACESAIL

(511) 9 преносници електронских сигнала; радио апарати; антене; навигациони инструменти; модеми; навигациони уређаји за возила [путни компјутери]; сателитски навигациони апарати; транспондери; видео телефони; мрежна комуникациона опрема.

38 емитовање телевизијских програма; услуге новинских агенција; бежично емитовање; емитовање кабловске телевизије; слање порука; комуникације путем мобилних телефона; комуникације преко компјутерских терминала; пренос порука и слика посредством компјутера; пренос електронске поште; пренос факсом; пружање информација у области телекомуникација; изнајмљивање апарата за слање порука; изнајмљивање модема; изнајмљивање телекомуникационе опреме; сателитски пренос; услуге електронских огласних табли [телекомуникацијске услуге]; обезбеђивање телекомуникационих веза са глобалном компјутерском мрежом; услуге телекомуникационог усмеравања и повезивања; услуге телеконференција; обезбеђивање корисничког приступа глобалној компјутерској мрежи; изнајмљивање времена приступа глобалним компјутерским мрежама; пружање услуга телекомуникационих канала за услуге телешопинга; омогућавање причаоница; обезбеђивање приступа базама података; услуге говорне поште; пренос честитки онлајн; пренос дигиталних датотека; услуге видеоконференција; пружање услуга онлајн форума; стримовање података; радио комуникације; пренос видео садржаја на захтев; пренос подкаст садржаја.

42 истраживање у области телекомуникацијске технологије; компјутерско програмирање; дизајнирање компјутерског софтвера; ажурирање

компјутерског софтвера; софтвер у виду сервиса [саас]; електронско складиштење података; пружање виртуелних компјутерских система путем рачунарства у облаку; услуге кодирања података; платформа као услуга [паас]; развој компјутерских платформи.

(210) Ж- 2024-218 (220) 09.02.2024.
(442) 29.03.2024.

(731) **Елеонора Предин**, Милеве Марић 3,
Нови Сад, RS
(740) Филип Никчевић, адвокат,
Краљице Наталије 23а, 11000, Београд
(540)



(531) 02.03.01; 02.03.23; 05.05.20; 05.05.22; 27.05.01;
27.05.10; 27.05.17

(511) 3 серуми за козметичке намене; козметичке креме; препарати од алое вера за козметичке намене; бадемово млеко за козметичку употребу; креме базиране на старским уљима за арома терапију; препарати за сунчање, помаде за козметичку употребу, козметички препарати за негу коже.

5 серуми; алое вера препарати за фармацеутске намене; соли за купке од минералне воде; фармацеутски препарати; лосиони за фармацеутске намене; миришљаве соли; фармацеутски препарати за негу коже; помаде за фармацеутску употребу; препарати за третман акни.

(210) Ж- 2024-225 (220) 08.02.2024.
(442) 29.03.2024.

(731) **Бојан Стаменковић**, Прешернова 16,
18000, Ниш, RS
(740) Милуша Окиљевић, адвокат, Масарикова 5,
11000, Београд
(540)



(531) 27.05.01; 27.05.09; 27.05.10; 27.05.17

(511) 29 месо, риба, живина и дивљач, месне прерађевине, свежа или конзервирана или кувано припремљена јела углавном од меса, рибе, живине, поврћа или воћа, салате од ракова и рибе, воћне салате, салате од поврћа, месне салате, рибље салате, припремљена готова или полу-готова јела од меса, рибе, поврћа, дивљачи или сира, припремљена јела, све од меса или производа од меса или рибе и рибљих производа и или поврћа, воћа или живине, те све горе наведене робе смрзнуте, укључујући и слане производе од рибе и паштете.

30 кафа, чај, какао и замена кафе; пиринач, тестенина и резанци; тапиока и саг о; производи од житарица; колачи, посластице, сладоледи, сорбеи; чоколада; сосови као зачини; зачини.

35 оглашавање; вођење послова, пословно управљање; канцеларијски послови.

43 услуге обезбеђивања хране и пића; привремени смештај; угоститељске услуге, услуге кафетерија, кетеринг за пића и храну, ресторани, self-service ресторани, канине, кафићи, најам и закуп опреме који се односе на ресторане.

(210) Ж- 2024-228 (220) 13.02.2024.
(442) 29.03.2024.

(731) **Саша Стојковић**, Кнегиње Милице 139А/6,
35000, Јагодина, RS
(540)



D' BLIND UNICORN

(531) 04.03.09; 18.02.01; 27.05.01; 27.05.17; 29.01.01;
29.01.02; 29.01.04; 29.01.05

(591) жута, плава, лјубичаста, роза, црвена, наранџаста

(511) 3 козметичке креме; козметичке креме за лице и тело; козметичке креме за негу; козметичке креме за негу коже; козметичке креме за негу тела; креме базиране на старским уљима за ароматерапију; креме за лице и тело; креме за негу тела; креме за регенерацију коже за козметичке потребе; креме за тело; креме за тело за козметичку примену; креме за тело за козметичку употребу; креме које не остављају трагове; немедицинске креме за кожу; козметички сапуни; комади сапуна; мирисни сапуни;

немедицински сапуни; производи од сапуна; сапуни за кожу; сапуни за купање у течном, чврстом или у облику гела; сапуни за лице; сапуни за личну употребу; сапуни за негу тела; сапуни за руке; сапуни за тело; сапуни за туширање; течни сапуни; течни сапуни за руке, лице и тело.

35 услуге уређења излога малопродајних продавница; услуге продаје козметике и шминке преко интернет продавница; промовисање, рекламирање и маркетинг интернет страница.

44 пирсинг тела.

(210) Ж- 2024-245

(220) 14.02.2024.

(442) 29.03.2024.

(731) **The Ritz-Carlton Hotel Company, L.L.C.**,
7750 Wisconsin Avenue, Bethesda, Maryland 20814, US

(740) Петошевић доо Београд, Булевар ослобођења 87,
11040, Београд

(540)



(531) 03.01.01; 03.01.02; 03.01.16; 03.01.24; 24.09.02;
24.09.21

(511) 41 образовне услуге, наиме, припрема и вођење семинара, радионица, часова, конференција и симпозијума у областима развоја лидерства, људских ресурса, корисничких сервиса, задовољства и лојалности купаца и запослених, регрутације запослених, оријентације, обуке и развоја запослених, кувања, уметности, страних језика, бонтона, уметности и заната, природе и очувања; пружање забавних, спортских и културних активности; обезбеђивање улазница и резервација за представе и друге забавне догађаје; услуге клубова здравља и фитнес клубова, наиме, пружање услуга, објеката, обуке и опреме у областима фитнеса и физичког вежбања; пружање рекреативних садржаја, обуке и опреме за базене, бициклизам, голф, спортове на води, јахање, скијање и приступ плажама; услуге голф клубова, голф терена и обуке за голф; стављање на располагање игралишта и опреме за тенис, изнајмљивање тениских терена и обука у тенису; пружање услуга аутомата за аркадне игрице; услуге планирања свадбених пријема; услуге планирања и управљања догађајима, наиме припремање, организовање, заказивање и осмишљавање посебних догађаја у сврхе друштвене

забаве; организовање конференција и организовање изложби у културне и образовне сврхе; услуге казина; услуге игара на срећу; услуге кабарета; услуге ноћних клубова; пружање образовних и информација о забави гостима хотела у вези са локалним знаменитостима и занимљивостима у близини хотелских објеката и дистрибуција материјала у вези са тим; услуге везане за уметничке изложбе.

43 услуге хотела; услуге ресторана, кетеринга, барова и коктел салона; услуге смештаја у одмаралишту; обезбеђивање опреме и простора опште намене за састанке, конференције и изложбе; обезбеђивање опреме и простора за банкете и друштвене догађаје за посебне прилике; услуге резервације хотелског смештаја за друге.

44 спа услуге, наиме, пружање третмана лица, косе, коже и тела, услуге маникира и педикира, услуге масаже, услуге депилације тела воском и услуге козметичких салона.

(210) Ж- 2024-248

(220) 14.02.2024.

(442) 29.03.2024.

(731) **The Goodyear Tire & Rubber Company**,

200 Innovation Way, Akron, Ohio 44316, US

(740) Петошевић доо Београд, Булевар ослобођења 87,
11040, Београд

(540)

DURAEDGE TECHNOLOGY

(511) 12 гуме.

(210) Ж- 2024-249

(220) 14.02.2024.

(442) 29.03.2024.

(731) **Lovačko udruženje Bukulja Arandelovac**,

Краља Петра Првог 43, 34300, Аранђеловац, RS

(740) Ћосовић М. Драгољуб, Булевар Михајла

Пупина 10в/VI/620, 11000, Београд

(540)



(531) 03.05.01; 03.05.24; 05.03.13; 05.03.20; 26.04.04;
26.04.15; 27.05.01; 27.05.10; 27.05.17; 28.05.00;
29.01.03; 29.01.06

(591) зелена, бела

(511) 16 штампане награде; штампане позивнице; штампане публикације; штампане улазнице; фотографије; штампани амблеми; штампани водичи; књиге; штампани извештаји; штампани роковници; штампани упитници; штампане периодичне публикације о лову; штампане периодичне публикације о туризму; штампани материјали за подучавање.

Ж

35 оглашавање; вођење, организовање и управљање пословањем; организовање сајмова; услуге удружења, односно промовисање интереса ловаца и љубитеља лова.

41 образовне услуге, припремање обуке, разонода, спортске и културне активности; организовање и реализација такмичења у лову; услуге ловачког водича.

(210) Ж- 2024-251

(220) 14.02.2024.

(442) 29.03.2024.

(731) **Stine Seed Farm, Inc.**,

22555 Laredo Trail, Adel, Iowa 50003, US

(740) Влаховић Слободан, Радоја Дакића 35/32,

11070, Београд

(540)



(531) 26.04.04; 26.04.09; 26.04.18; 26.04.24; 27.05.01; 27.05.10; 27.05.12; 27.05.17; 27.05.24; 29.01.02; 29.01.04; 29.01.06

(591) плава, бела, жута

(511) 1 хемијска средства у хортикултури, изузев фунгицида, хербицида, инсектицида и паразитицида; хемијска средства у пољопривреди, изузев фунгицида, хербицида, инсектицида и паразитицида; хемијска средства за употребу у шумарству, изузев

фунгицида, хербицида, инсектицида и паразитицида; гени семена за пољопривредну производњу; супстанце за очување семена; вештачка ђубрива; препарати за вештачка ђубрива; биостимуланси за биљке; препарати за побољшање усева; препарати за ојачавање биљака; хемијски и/или биолошки препарати за управљање стресом код биљака; препарати за регулацију раста биљке; препарати од микроелемената за биљке; хемијски препарати за обраду семена; хемијска средства за очување семена; препарати за регулисање и поспешивање раста биљке, и препарати за стимулисање одбране од стране саме биљке; гени и хромозими, за све употребе у пољопривреди, хортикултури и шумарству; супстанце за заштиту семена и биљака против патогена биљака.

31 сирови и непрерађени пољопривредни, аквакултурни, хортикултурни и шумски производи; сирова и непрерађена зрна и семена; клица семена за ботаничке сврхе; семена; пољопривредна семена; семена за пољопривредну употребу; семена биљака; семена усева; семена житарица, непрерађена; зрна [житарица]; семена, биљака, садница и других биљака или семена за размножавање; природне биљке и цвећа; луковице (семена) и живе биљке.

(210) Ж- 2024-482

(220) 18.03.2024.

(442) 29.03.2024.

(731) **HEMOFARM A.D. VRŠAC**,

Београдски пут б.б., 26300, Вршац, RS

(540)

VLADENA

(511) 5 лекови.

ОБЈАВА УПИСАНИХ ПРОМЕНА У ПРИЈАВАМА ЖИГОВА Publications of
Trademarks Applications

16.02.2024. – 15.03.2024. године

Промена пренос права

За пријаву жига бр. Ж- **2017/760** извршен је пренос на Фабрика кондиторских производа Раваница д.о.о. Ђуприја, Боривоја Велимановића бб, 35230 Ђуприја, RS;

За пријаву жига бр. Ж- **2023/1769** извршен је пренос на Милена Стојићевић, Винизелосова 29/Д1/11, Београд 11000, RS;

Промена имена/адреса

Име или адреса подносиоца пријаве жига број Ж- **2023/1773** промењена је у TRADIS DOO SUBOTICA, Магнетна поља 3, 24000 Суботица, RS;

РЕГИСТРОВАНИ ЖИГОВИ/ Registered Trademarks

(111) **86028** (181) **29.08.2033.**
(210) Ж- 2023-1612 (220) 29.08.2023.
(151) 19.02.2024.

(732) **The Goodyear Tire & Rubber Company,**
200 Innovation Way, Akron, Ohio 44316, US
(740) Петошевић доо Београд, Булевар ослобођења 87,
11040, Београд
(540)

TRI-SHIELD TECHNOLOGY

(511) Кл. 12: гуме.

(111) **86029** (181) **04.09.2033.**
(210) Ж- 2023-1632 (220) 04.09.2023.
(151) 19.02.2024.

(732) **JILOCA INDUSTRIAL, S.A.,**
A44031524 Antigua Azucarera, s/n, 44360 SANTA
EULALIA DEL CAMPO (TERUEL), ES
(740) Влаховић Слободан, Радоја Дакића 35/32,
11070, Београд
(540)



(531) 05.03.13; 05.03.14; 27.05.01; 27.05.17; 29.01.03;
29.01.04; 29.01.06

(591) зелена, тамно плава, бела

(511) Кл. 1: ђубрива, компост [ђубриво]; хемијски препарати за индустријску употребу; хемијски производи за индустријску употребу; хемијски производи за употребу у индустрији, науци, фотографији, као и у пољопривреди, хортикултури и шумарству; непрерађене вештачке смоле; непрерађене пластичне материје; ђубрива за земљиште; природна ђубрива, вештачка ђубрива; смеше за гашење пожара и за спречавање пожара; препарати за каљење, заваривање и лемљење; хемикалије за стврдњавање код лемљења; хемијски производи и супстанце за конзервирање намирница; материје за штављење животињске коже; лепкови и лепљиве супстанце за индустријску употребу; хемијска ђубрива.

(111) **86030** (181) **04.09.2033.**
(210) Ж- 2023-1633 (220) 04.09.2023.
(151) 19.02.2024.

(732) **JILOCA INDUSTRIAL, S.A.,**
A44031524 Antigua Azucarera, s/n, 44360 SANTA
EULALIA DEL CAMPO (TERUEL), ES

(740) Влаховић Слободан, Радоја Дакића 35/32,
11070, Београд
(540)

VEGETAMIN

(511) Кл. 1: ђубрива, компост [ђубриво]; хемијски препарати за индустријску употребу; хемијски производи за индустријску употребу; хемијски производи за употребу у индустрији, науци, фотографији, као и у пољопривреди, хортикултури и шумарству; непрерађене вештачке смоле; непрерађене пластичне материје; ђубрива за земљиште; природна ђубрива, вештачка ђубрива; смеше за гашење пожара и за спречавање пожара; препарати за каљење, заваривање и лемљење; хемикалије за стврдњавање код лемљења; хемијски производи и супстанце за конзервирање намирница; материје за штављење животињске коже; лепкови и лепљиве супстанце за индустријску употребу; хемијска ђубрива.

(111) **86031** (181) **04.09.2033.**
(210) Ж- 2023-1634 (220) 04.09.2023.
(151) 19.02.2024.

(732) **JILOCA INDUSTRIAL, S.A.,**
A44031524 Antigua Azucarera, s/n, 44360 SANTA
EULALIA DEL CAMPO (TERUEL), ES
(740) Влаховић Слободан, Радоја Дакића 35/32,
11070, Београд
(540)

FULVIN

(511) Кл. 1: ђубрива, компост [ђубриво]; хемијски препарати за индустријску употребу; хемијски производи за индустријску употребу; хемијски производи за употребу у индустрији, науци, фотографији, као и у пољопривреди, хортикултури и шумарству; непрерађене вештачке смоле; непрерађене пластичне материје; ђубрива за земљиште; природна ђубрива, вештачка ђубрива; смеше за гашење пожара и за спречавање пожара; препарати за каљење, заваривање и лемљење; хемикалије за стврдњавање код лемљења; хемијски производи и супстанце за конзервирање намирница; материје за штављење животињске коже; лепкови и лепљиве супстанце за индустријску употребу; хемијска ђубрива.

(111) **86032** (181) **04.09.2033.**
(210) Ж- 2023-1635 (220) 04.09.2023.
(151) 19.02.2024.

(732) **JILOCA INDUSTRIAL, S.A.**,
A44031524 Antigua Azucarera, s/n, 44360 SANTA
EULALIA DEL CAMPO (TERUEL), ES
(740) Влаховић Слободан, Радоја Дакића 35/32,
11070, Београд
(540)

HUMILIG

(511) Кл. 1: ђубрива, компост [ђубриво]; хемијски препарати за индустријску употребу; хемијски производи за индустријску употребу; хемијски производи за употребу у индустрији, науци, фотографији, као и у пољопривреди, хортикултури и шумарству; непрерађене вештачке смоле; непрерађене пластичне материје; ђубрива за земљиште; природна ђубрива, вештачка ђубрива; смеше за гашење пожара и за спречавање пожара; препарати за каљење, заваривање и лемљење; хемикалије за стврдњавање код лемљења; хемијски производи и супстанце за конзервирање намирница; материје за штављење животињске коже; лепкови и лепљиве супстанце за индустријску употребу; хемијска ђубрива.

(111) **86033** (181) **01.09.2033.**
(210) Ж- 2023-1627 (220) 01.09.2023.
(151) 19.02.2024.

(732) **Ice&T Solutions DOO Beograd - Novi Beograd**,
Јурија Гагарина бр.194/23, 11070, Нови Београд, RS
(740) Добривоје Луковић, Таковска бр.17,
34000, Крагујевац
(540)



(531) 27.05.01; 27.05.02; 27.05.12; 27.05.17; 27.05.21;
29.01.15

(591) црна, бела, окер, златна, тамно сива, светло сива

(511) Кл. 9: плуг-ин као рачунарски програм, који се може преузимати; компјутерски софтвер, наиме софтвер и алати намењени прилагођавању, мењању, уређењу, дизајну, дистрибуцији података; рачунарски софтвер за креирање претраживих база података; компјутерски софтвер за управљање базом података; софтвер за управљање базом података; софтвер за синхронизацију базе података; компјутерски софтверски програми за управљање базама података; софтвер базе података; интерактивне базе података; рачунарски софтвер за пословне потребе.

Кл. 35: услуге управљања компјутеризованом базом података; компјутеризовано управљање базом података; услуге управљања базом података.

Кл. 42: дизајн рачунарске базе података; дизајн софтвера рачунарске базе података; дизајн и развој базе података; услуге дизајна базе података; услуге развоја базе података; дизајн рачунарских база података; дизајн и развој софтвера за електронске базе података; дизајн и развој софтвера за управљање базама података; развој и одржавање софтвера за рачунарске базе података; дизајн и развој рачунарског софтвера за управљање базама података; изнајмљивање рачунарског софтвера; развој софтвера у оквиру издавања софтвера; софтвер у виду сервиса [SaaS]; услуге подршке у области информационе технологије [ит] [решавање проблема са софтвером]; дизајнирање рачунарског софтвера; ажурирање рачунарског софтвера; изнајмљивање рачунарског софтвера; услуге подршке у области информационе технологије; пружање информација у вези са рачунарским технологијама и програмирањем путем веб страница; развој софтвера у оквиру издавања софтвера; развој рачунарских платформи; писање рачунарских кодова; услуге рачунарског програмирања за обраду података; услуге софтверског инжењеринга.

(111) **86034** (181) **04.09.2033.**
(210) Ж- 2023-1636 (220) 04.09.2023.
(151) 19.02.2024.

(732) **JILOCA INDUSTRIAL, S.A.**,
A44031524 Antigua Azucarera, s/n, 44360 SANTA
EULALIA DEL CAMPO (TERUEL), ES
(740) Влаховић Слободан, Радоја Дакића 35/32,
11070, Београд
(540)

GLYBET

(511) Кл. 1: ђубрива, компост [ђубриво]; хемијски препарати за индустријску употребу; хемијски производи за индустријску употребу; хемијски производи за употребу у индустрији, науци, фотографији, као и у пољопривреди, хортикултури и шумарству; непрерађене вештачке смоле; непрерађене пластичне материје; ђубрива за земљиште; природна ђубрива, вештачка ђубрива; смеше за гашење пожара и за спречавање пожара; препарати за каљење, заваривање и лемљење; хемикалије за стврдњавање код лемљења; хемијски производи и супстанце за конзервирање намирница; материје за штављење животињске коже; лепкови и лепљиве супстанце за индустријску употребу; хемијска ђубрива.

(111) **86035** (181) **04.09.2033.**
(210) Ж- 2023-1637 (220) 04.09.2023.
(151) 19.02.2024.

(732) **JILOCA INDUSTRIAL, S.A.**,
A44031524 Antigua Azucarera, s/n, 44360 SANTA
EULALIA DEL CAMPO (TERUEL), ES
(740) Влаховић Слободан, Радоја Дакића 35/32,
11070, Београд
(540)

ENGORMAX

(511) Кл. 1: ђубрива, компост [ђубриво]; хемијски препарати за индустријску употребу; хемијски производи за индустријску употребу; хемијски производи за употребу у индустрији, науци, фотографији, као и у пољопривреди, хортикултури и шумарству; непрерађене вештачке смоле; непрерађене пластичне материје; ђубрива за земљиште; природна ђубрива, вештачка ђубрива; смеше за гашење пожара и за спречавање пожара; препарати за каљење, заваривање и лемљење; хемикалије за стврдњавање код лемљења; хемијски производи и супстанце за конзервирање намирница; материје за штављење животињске коже; лепкови и лепљиве супстанце за индустријску употребу; хемијска ђубрива.

(111) **86036** (181) **04.09.2033.**
(210) Ж- 2023-1638 (220) 04.09.2023.
(151) 19.02.2024.

(732) **JILOCA INDUSTRIAL, S.A.**,
A44031524 Antigua Azucarera, s/n, 44360 SANTA
EULALIA DEL CAMPO (TERUEL), ES
(740) Влаховић Слободан, Радоја Дакића 35/32,
11070, Београд
(540)

NUTRIJISA

(511) Кл. 1: ђубрива, компост [ђубриво]; хемијски препарати за индустријску употребу; хемијски производи за индустријску употребу; хемијски производи за употребу у индустрији, науци, фотографији, као и у пољопривреди, хортикултури и шумарству; непрерађене вештачке смоле; непрерађене пластичне материје; ђубрива за земљиште; природна ђубрива, вештачка ђубрива; смеше за гашење пожара и за спречавање пожара; препарати за каљење, заваривање и лемљење; хемикалије за стврдњавање код лемљења; хемијски производи и супстанце за конзервирање намирница; материје за штављење животињске коже; лепкови и лепљиве супстанце за индустријску употребу; хемијска ђубрива.

(111) **86037** (181) **30.08.2033.**
(210) Ж- 2023-1617 (220) 30.08.2023.
(151) 19.02.2024.

(732) **British American Tobacco (Brands) Limited**,
Globe House, 4 Temple Place, London WC2R 2PG, UK
(740) Живко Мијатовић & Партнерс доо Београд,
Студентски трг 4, 11000, Београд
(540)

VELO

(531) 26.03.23; 26.11.09; 27.05.01; 27.05.17

(511) Кл. 34: цигарете; дуван, сиров или прерађен; резани дуван; дуван за луле; производи од дувана; замене за дуван (које нису за употребу у медицини); врећице никотина без дувана за оралну употребу (које нису за употребу у медицини); цигаре; цигарилоси; упаљачи за пушаче; шибице; производи за пушаче; папир за цигарете; тубе за цигарете; филтери за цигарете; цепне машинице за мотање цигарета; ручне машинице за пуњење папирних туба дуваном; електронске цигарете; течност за електронске цигарете; производи од дувана који се загревају.

(111) **86038** (181) **16.08.2033.**
(210) Ж- 2023-1502 (220) 16.08.2023.
(151) 19.02.2024.

(732) **TCL Technology Group Corporation**,
TCL Technology Building, 17 Huifeng 3rd Road,
Zhongkai High Technology Development District,
Huizhou, Guangdong, CN
(740) Јанковић Илија, Кнеза Страцимира 15/11,
11118, Београд
(540)

TCL ONETOUCH

(511) Кл. 9: мобилни телефони; паметни телефони; склопиви паметни телефони; слушалице; звучници; кутије за звучнике; носиви звучници; таблет рачунари; носиви рачунари; носиви монитори за приказивање видео садржаја; телевизијски уређаји; бежични рутери; ушне слушалице (бубице).

(111) **86039** (181) **29.03.2033.**
(210) Ж- 2023-545 (220) 29.03.2023.
(151) 19.02.2024.

(732) **VELJKO BJELICA PR TRGOVINA NA
MALO POSREDSTVOM POŠTE ILI INTERNETA,
PROIZVODNJA I PRODAJA KIKIRIKI PUTERA
PROTEIN SMASH BEOGRAD**,
Маршала Бијузова 13, 11000, Београд, RS
(740) Никола Чепић, адвокат, Дунавска 21,
21000, Нови Сад
(540)

protein smash

(531) 26.04.18; 27.05.01; 27.05.17; 29.01.01; 29.01.06
(591) бела, наранџаста
(511) Кл. 1: биолошки препарати за употребу у индустрији и науци.
Кл. 5: дијететска храна и супстанце прилагођене за употребу у медицини или ветеринарску употребу, храна за бебе; дијететски додаци (додаци исхрани) за људе и животиње.
Кл. 29: млеко, сир, путер, јогурт и други млечни производи.

(111) **86040** (181) **28.04.2033.**
(210) Ж- 2023-753 (220) 28.04.2023.
(151) 19.02.2024.
(732) **KUPOMAN DOO, BEOGRAD (ZVEZDARA)**,
Раваничка 19а, 11000, Београд, RS
(740) Адвокат Драган Милић,
Уроша Мартиновића 8/41, 11000, Београд
(540)



kupoman

(531) 02.01.04; 02.01.23; 09.03.04; 27.05.01; 27.05.17;
29.01.15
(591) црвена, жута, бела, црна, плава
(511) Кл. 35: непосредно оглашавање путем поште;
објављивање рекламних текстова; оглашавање;
рекламирање; услуге рекламних агенција; промоција
продаје за друге; рекламирање слањем наруџбеница;
онлајн рекламирање на рачунарској мрежи;
маркетинг; обезбеђивање онлајн тржишта за купце и
продавце роба и услуга.

(111) **86041** (181) **07.07.2033.**
(210) Ж- 2023-1226 (220) 07.07.2023.
(151) 20.02.2024.
(732) **ЈУГОСЛОВЕНСКО ДРАМСКО ПОЗОРИШТЕ**,
Краља Милана 50, 11000, Београд, RS
(540)



JDP
ЈУГОСЛОВЕНСКО
ДРАМСКО
ПОЗОРИШТЕ

(531) 02.03.08; 02.03.16; 26.01.14; 26.01.24; 27.05.01;
27.05.10; 27.05.17; 29.01.01; 29.01.06; 29.01.08

(591) бела, црвена, црна
(511) Кл. 41: вођење културних активности; вођење културних догађаја; забава у виду наступа глумаца уживо; забава у виду позоришних представа; забавне и културне активности; извођење представа уживо; одржавање представа; организовање догађаја из области културе; организовање, продукција и представљање догађаја за образовне, културне или забавне потребе.

(111) **86042** (181) **07.07.2033.**
(210) Ж- 2023-1227 (220) 07.07.2023.
(151) 20.02.2024.
(732) **ЈУГОСЛОВЕНСКО ДРАМСКО ПОЗОРИШТЕ**,
Краља Милана 50, 11000, Београд, RS
(540)



JDP
ЈУГОСЛОВЕНСКО
ДРАМСКО
ПОЗОРИШТЕ

(531) 02.03.08; 02.03.16; 26.01.14; 26.01.24; 27.05.01;
27.05.10; 27.05.17; 28.05.00; 29.01.01; 29.01.06;
29.01.08
(591) бела, црвена, црна
(511) Кл. 41: вођење културних активности; вођење културних догађаја; забава у виду наступа глумаца уживо; забава у виду позоришних представа; забавне и културне активности; извођење представа уживо; одржавање представа; организовање догађаја из области културе; организовање, продукција и представљање догађаја за образовне, културне или забавне потребе.

(111) **86043** (181) **20.06.2033.**
(210) Ж- 2023-1135 (220) 20.06.2023.
(151) 20.02.2024.
(732) **Grafolit S**, Милоја Закића 13, 11030, Београд, RS
(540)

CHROMOSTAR TZ

(511) Кл. 16: картон; картон за паковање; картон од маниле; картонска амбалажа; картонске кутије; картонске кутије за индустријско паковање; картонске кутије за паковање; картонски материјал за паковање; каталози; каширани папир; књиге; кутије од картона за паковање; ламинирани папир; лепенка; новине; офсет папир; папир; папир за дигиталну штампу; папир за индустријске потребе; папир за копирање; папир за намирнице; папир за паковање; папир за печење; папир за писање; папир за радиограме; папир за разгледнице; папир за увијање; папир за умотавање и паковање; папир за фотокопирање; папир за часописе; папирне или

картонске кутије; папирне кесе; папирни картони за јаја; папирни картони за храну за понети; папир осетљив на топлоту; плакати од папира или картона; свеске; табаци од рецикловане целулозе за умотавање; тоалет папир; упијајуће фолије од папира или пластике за паковање хране; хигијенски папир; штампане ствари; штампарски офсет папир за летке; штампарски папир.

Кл. 35: канцеларијски послови; оглашавање; организовање сајмова; пословна администрација; услуге малопродаје и велепродаје за папир и канцеларијски прибор; услуге малопродаје и велепродаје за штампане материјале; услуге малопродаје папирних производа за једнократну употребу; услуге посредовања у трговини; увозно-извозне услуге; продаја на велико и мало, укључујући и онлајн продају, следећих производа: картон; картон за паковање; картон од маниле; картонска амбалажа; картонске кутије; картонске кутије за индустријско паковање; картонске кутије за паковање; картонски материјал за паковање; каталози; каширани папир; књиге; кутије од картона за паковање; ламинирани папир; лепенка; новине; офсет папир; папир; папир за дигиталну штампу; папир за индустријске потребе; папир за копирање; папир за намирнице; папир за паковање; папир за печење; папир за писање; папир за радиогране; папир за разгледнице; папир за увијање; папир за умотавање и паковање; папир за фотокопирање; папир за часописе; папирне или картонске кутије; папирне кесе; папирни картони за јаја; папирни картони за храну за понети; папир осетљив на топлоту; плакати од папира или картона; свеске; табаци од рецикловане целулозе за умотавање; тоалет папир; упијајуће фолије од папира или пластике за паковање хране; хигијенски папир; штампане ствари; штампарски офсет папир за летке; штампарски папир.

(111) **86044** (181) **31.08.2033.**
(210) Ж- 2023-1623 (220) 31.08.2023.
(151) 20.02.2024.

(732) **СЛАВИАМЕД ДОО**,
Булевар ослобођења 97, 11000, Београд, RS
(540)



(531) 26.01.16; 26.01.18; 26.11.02; 26.11.13; 27.05.01;
27.05.10; 27.05.17; 27.05.21; 29.01.02; 29.01.04
(591) плава пантоне 287 Ц, жута пантоне 7549 Ц
(511) Кл. 5: фармацеутски препарати; дијететски суплементи за људе.
Кл. 35: услуге агенција за увоз и извоз.

(111) **86045** (181) **17.08.2033.**
(210) Ж- 2023-1511 (220) 17.08.2023.
(151) 20.02.2024.

(732) **Trinapower Co., Ltd.**, 2 Tianhe Road, Xinbei District, Changzhou City, Jiangsu Province, CN
(740) ОАД Стојковић, адвокат Бојана Стојковић, Његошева 28а, 11000, Београд
(540)

Fujia

(531) 27.05.01; 27.05.17; 29.01.06; 29.01.08

(591) црна и бела

(511) Кл. 6: метални конзолни носач; подупирачи од метала; метални носач цеви; металне спојнице за цеви; кровни покривачи од метала; метална кровна плоча; кровне конструкције од метала; метални кровови са уграђеним фотонапонским ћелијама; рамови за грађевинарство од метала; металне ограде за грађевинске и монтажне панеле.

Кл. 9: фотонапонски инвертор; суперкондензатори за складиштење енергије; електролизери; опрема за производњу фотонапонске енергије; фотонапонски уређаји и опрема за производњу соларне енергије; фотонапонски панели; фотонапонске ћелије; соларне плоче за производњу електричне енергије; акумулатори, електрични; соларне батерије.

Кл. 19: плочице за стаклени кров; стаклена цигла; кровни покривачи, неметални; кровништа, неметална, са уграђеним фотонапонским ћелијама; обложено стакло; модификовано равно стакло за градњу; грађевинско стакло; сигурносно стакло; ламинирано равно стакло; изолационо стакло за грађевинарство.

(111) **86046** (181) **08.08.2033.**
(210) Ж- 2023-1454 (220) 08.08.2023.
(151) 20.02.2024.

(732) **Катхарина Сцхеррер**, Танаска Рајића 68/2,
34000, Крагујевац, RS

(740) Огњен Костић, адвокат, Бирчанинова 44,
11000, Београд
(540)

КАТ

(511) Кл. 9: CD-I-дискони (интерактивни компакт дискони); СО јединице за рачунаре; DVD дискони са снимљеним музичким садржајем; DVD јединице; видео касете; видео-траке; видео филмови; дигитална музика која се може преузети са MP3 интернет страница; дигитална музика која се може преузети са интернета; дигитална музика која се може преузети; дигитални уређаји за репродукцију

аудио-трака; дигитални уређаји за репродукцију звучног записа; дигитални уређаји за репродукцију музике.

Кл. 35: услуге онлајн малопродаје дигиталне музике која се преузима са интернета; рекламирање; рекламирање за друге на интернету; рекламирање преко интернета; рекламирање преко плаката; услуге рекламирања преко интернета; услуге рекламирања у штампи; рекламирање и маркетиншке услуге преко интернета; рекламирање преко свих јавних средстава комуникације; рекламирање на интернету за потребе других лица; услуге истраживања које се односе на рекламирање и маркетинг; промотивно рекламирање производа и услуга трећим лицима путем договора о спонзорству и договора о уступању лиценци у вези са музичким догађајима; промотивно рекламирање производа и услуга трећим лицима путем договора о спонзорству и договора о уступању лиценци у вези са домаћим и страним спортским, музичким и осталим догађајима из области културе; директно оглашавање; непосредно оглашавање; филмско оглашавање; оглашавање плаћањем по клику (pay per click оглашавање); оглашавање путем банера; рекламне, маркетиншке и услуге оглашавања; услуге онлајн малопродаје мелодије звона које се преузимају са интернета.

Кл. 38: пренос дигиталне музике; достава дигиталне музике путем телекомуникација; пренос звука и визуелних записа путем мрежа.

Кл. 41: пружање дигиталне музике која се не може преузети са интернета; продукција музике; продукција и објављивање музике; услуге уређивања у пост-продукцији у области музике, видеа и филма.

(111) **86047** (181) **14.07.2033.**
(210) Ж- 2023-1269 (220) 14.07.2023.
(151) 20.02.2024.

(732) **Биљана Бербер**, Грамшијева 3а,
11070, Нови Београд, RS
(540)



(531) 07.01.01; 07.01.24; 27.05.01; 27.05.10; 27.05.22;
29.01.02; 29.01.06; 29.01.08

(591) златна, црна, сива

(511) Кл. 16: хартија и картон; штампане ствари; књиговезачки материјал; фотографије; канцеларијски материјал и канцеларијски прибор, осим намештаја; материјали за цртање и; материјали

за обуку и наставу; пластични омотачи, фолије и кесе за умотавање и паковање; штампарска слова, клишеи.

Кл. 21: кућни или кухињски прибор и посуде; посуђе и прибор за јело, осим виљушака, ножева и кашика; чешљеви и сунђери; четке, изузев кичица; необрађено или полуобрађено стакло, осим грађевинског стакла; стакларија.

Кл. 22: конопци и узице; мреже; шатори и циркаде; тенде, надстрешнице од текстила или синтетичког материјала; једра; цакови за транспорт и складиштење материјала без амбалаже у ринфузи; материјали за постављање, облагање и пуњење, осим папира, картона, гуме или пластике; сирови влакнасти текстилни материјали и замене за њих. објашњење класа 22 обухвата углавном платна и друге материјале за израду једара, ужад.

Кл. 25: одећа, обућа; покривала за главу.

Кл. 28: игре, играчке и предмети за игру; апарати за видео игре; гимнастички и спортски артикли; украси за јелке.

Кл. 30: кондиторски производи; чоколада.

Кл. 35: оглашавање; вођење, организовање и управљање пословањем; канцеларијски послови.

Кл. 39: транспортне услуге; паковање и складиштење робе; организовање путовања.

Кл. 41: образовне услуге; припремање обуке; разонода; спортске и културне активности.

(111) **86048** (181) **19.08.2033.**
(210) Ж- 2023-1528 (220) 19.08.2023.
(151) 20.02.2024.

(732) **Wind communication d.o.o. Beograd**,
Француска 17 спрат 3, ознака АЗ, Београд, RS
(540)



(531) 25.07.20; 25.07.21; 26.01.10; 26.01.20; 27.05.01;
27.05.10; 27.05.17; 28.05.00

(511) Кл. 30: брашно и производи од житарица, колачи и послastiце; квасац, прашак за пециво; зачини.

(111) **86049** (181) **07.09.2033.**
(210) Ж- 2023-1663 (220) 07.09.2023.
(151) 21.02.2024.

(732) **Philip Morris Products S.A.**, Quai Jeanrenaud 3,
2000, Neuchâtel, CH

(740) Никола Клиска, адвокат, "Карановић & Партнерс" ОАД, Ресавска 23, 11000, Београд (540)

TEREA ROYAL WAVE

(511) Кл. 34: жичани вапоризатори за електронске цигарете и електронске уређаје за пушење; дуван, сиров или прерађен; дувански производи укључујући цигаре, цигарете, цигарилосе, дуван за увијање цигарета, дуван за луле, дуван за жвакање, дуван за шмркање, кретек; снус (дуван у праху); замена за дуван (за немедицинску употребу); артикли за пушаче, укључујући папир за цигарете, тубе за цигарете, филтере за цигарете, кутије за дуван, кутије за цигарете, табакере и пепељаре за пушаче, луле, џепне машинице за увијање цигарета, упалаче за пушаче; шибице; дувански штапићи, дувански производи за загревање, електронски уређаји и њихови делови који се користе за загревање цигарета или дувана у циљу ослобађања аеросола који садржи никотин за инхалацију; течни никотински раствори за употребу у електронским цигаретама; електронски уређаји за пушење; електронске цигарете; електронске цигарете као замена за традиционалне цигарете; електронски уређаји који садрже аеросол за инхалацију никотина; орални вапоризатори за пушаче, дувански производи и замене за дуван; артикли за пушаче електронских цигарета; делови и опрема за наведене производе из класе 34; уређаји за гашење цигарета и цигара које се загревају и дуванских штапића који се загревају; пуњиве електронске кутије за цигарете.

(111) **86050** (181) **14.08.2033.**
(210) Ж- 2023-1479 (220) 14.08.2023.
(151) 21.02.2024.

(732) **Институт за проучавање лековитог биља "Др Јосиф Панчић"**, Тадеуша Кошћушка 1, Београд, RS (540)



(531) 05.05.20; 05.05.21; 25.01.01; 26.04.07; 26.04.15; 26.04.22; 27.05.01; 27.05.10; 27.05.17; 27.07.01; 29.01.15
(591) зелена, жута, црна, бела, црвена, сива.

(511) Кл. 5: лековито биље; дијететске супстанце прилагођене за медицинску употребу; фармацеутски препарати; мешавина биљног чаја за регулисање телесне тежине.

Кл. 30: биљни чај; мешавина биљног чаја.

(111) **86051** (181) **14.08.2033.**
(210) Ж- 2023-1480 (220) 14.08.2023.
(151) 21.02.2024.

(732) **Институт за проучавање лековитог биља "Др Јосиф Панчић"**, Тадеуша Кошћушка 1, Београд, RS (540)



(531) 05.05.20; 05.05.21; 25.01.01; 25.01.09; 26.04.04; 26.04.07; 26.04.15; 26.04.22; 27.05.01; 27.05.10; 27.05.17; 29.01.15

(591) зелена, жута, црна, бела, црвена.

(511) Кл. 5: лековито биље; дијететске супстанце прилагођене за медицинску употребу; фармацеутски препарати; мешавина биљног чаја за очување здравља дисајних путева и олакшавање искашљавања.
Кл. 30: биљни чај; мешавина биљног чаја.

(111) **86052** (181) **14.08.2033.**
(210) Ж- 2023-1481 (220) 14.08.2023.
(151) 21.02.2024.

(732) **Институт за проучавање лековитог биља "Др Јосиф Панчић"**, Тадеуша Кошћушка 1, Београд, RS (540)



(531) 05.05.20; 05.05.21; 25.01.01; 25.01.09; 26.04.04; 26.04.07; 26.04.15; 26.04.22; 27.05.01; 27.05.10; 27.05.17; 29.01.15

(591) зелена, жута, црна, бела, црвена.
(511) Кл. 5: лековито биље; дијететске супстанце прилагођене за медицинску употребу; фармацеутски препарати; мешавина биљног чаја за очување интегритета желудачне слузокоже.
Кл. 30: биљни чај; мешавина биљног чаја.

(111) **86053** (181) **14.08.2033.**
(210) Ж- 2023-1482 (220) 14.08.2023.
(151) 21.02.2024.

(732) **Институт за проучавање лековитог биља "Др Јосиф Панчић"**, Тадеуша Кошћушка 1, Београд, RS
(540)



(531) 05.05.20; 05.05.21; 25.01.01; 26.04.09; 26.04.15; 26.04.22; 27.05.01; 27.05.10; 27.05.17; 27.07.01; 29.01.15

(591) зелена, жута, црна, бела, црвена, наранџаста, пинк.
(511) Кл. 5: лековито биље; дијететске супстанце прилагођене за медицинску употребу; фармацеутски препарати; мешавина биљног чаја за очување функције система циркулације крви.
Кл. 30: биљни чај; мешавина биљног чаја.

(111) **86054** (181) **14.08.2033.**
(210) Ж- 2023-1483 (220) 14.08.2023.
(151) 21.02.2024.

(732) **Институт за проучавање лековитог биља "Др Јосиф Панчић"**, Тадеуша Кошћушка 1, Београд, RS
(540)



(531) 05.05.20; 05.05.21; 25.01.01; 25.01.09; 26.04.04; 26.04.07; 26.04.15; 26.04.22; 27.05.01; 27.05.10; 27.05.17; 29.01.15

(591) зелена, жута, црна, бела, црвена.
(511) Кл. 5: лековито биље; дијететске супстанце прилагођене за медицинску употребу; фармацеутски препарати; мешавина биљног чаја за ублажавање тегоба пре и током менструације.
Кл. 30: биљни чај; мешавина биљног чаја.

(111) **86055** (181) **14.08.2033.**
(210) Ж- 2023-1485 (220) 14.08.2023.
(151) 21.02.2024.

(732) **Институт за проучавање лековитог биља "Др Јосиф Панчић"**, Тадеуша Кошћушка 1, Београд, RS
(540)



(531) 05.05.20; 05.05.21; 25.01.01; 25.01.09; 26.04.04; 26.04.07; 26.04.15; 26.04.22; 27.05.01; 27.05.10; 27.05.17; 29.01.15

(591) зелена, жута, црна, бела, црвена.
(511) Кл. 5: лековито биље; дијететске супстанце прилагођене за медицинску употребу; фармацеутски препарати; мешавина биљног чаја за имунитет.
Кл. 30: биљни чај; мешавина биљног чаја.

(111) **86056** (181) **17.10.2033.**
(210) Ж- 2023-1908 (220) 17.10.2023.
(151) 22.02.2024.

(732) **GALENIKA a.d.**, Батајнички друм б.б., 11080, Београд (Земун), RS
(540)

BROSILS

(511) Кл. 5: фармацеутски препарат.

(111) **86057** (181) **25.07.2033.**
(210) Ж- 2023-1352 (220) 25.07.2023.
(151) 22.02.2024.

(732) **Милан Бркљач**, Тоне Хаџића 20, 21000, Нови Сад, RS

(540)

LETS DO IT

(511) Кл. 29: бобичасто воће, конзервирано; воће конзервисано у алкохолу; воће у конзерви; воће, конзервисано; грашак, конзервирани; конзервисан бели лук; конзервисан пасуљ; конзервисана гомољика, тартуф; конзервисана паприка; конзервисана риба; конзервисана соја, за исхрану; конзервисане печурке; конзервисано месо; конзервисано поврће; конзервисано сочиво; лук, конзервисан; маслине, конзервисане; месо у конзерви; морске (нори) алге, конзервисане; поврће у конзерви; риба у конзерви; ђумбир, конзервисани; намази за хлеб на бази масти; алое вера за људску исхрану; екстра девичанско маслиново уље за исхрану; екстракти алги за исхрану; желе за исхрану, који није послатица; какао путер за исхрану; кокосово уље за исхрану; коштаном уље за исхрану; кукурузно уље за исхрану; маслиново уље за исхрану; палмино уље за исхрану; полен припремљен као храна; репино уље за исхрану; рибље брашно за људску исхрану; рибљи желатин за исхрану; сојино уље за исхрану; сунцокретово уље за исхрану; уље палминих коштица за исхрану; уље од семена лана за исхрану; уља за исхрану; сусамово уље за исхрану; напаци на бази бадемовог млека; напаци на бази кокосовог млека; напаци на бази млека од кикирикија; напаци од млека, у којима млеко преовлађује; напаци са бактеријама млечне киселине; безалкохолни пунч од жуманаца; пиринчано млеко; пиринчано млеко за кулинарску употребу; салате од воћа; салате од поврћа; виршле у кукурузном тесту на штапићу; бубрежни лој за исхрану; животињска мождина, срж, за исхрану; чауре свилене бубе за људску исхрану; усољено месо; замрзнуто-сушено месо; месо; ролнице од купуса пуњене месом; лосос, нежив.

Кл. 30: кафа; непржена кафа; печена кафа у зрну; безглутенски хлеб; векне хлеба; ароматични додаци за храну; глутен припремљен као храна; додаци за згушњавање хране за кување; есенције за исхрану, изузев етарских есенција и етарских уља; меласа за исхрану; прекрупа за људску исхрану; пшеничне клице за људску исхрану; слад за људску исхрану; сладни екстракти за храну; сосови [додаци храни]; храна на бази овса; какао напаци са млеком; напаци на бази камилице; напаци од чаја; чајни напаци са млеком; сируп од агаве [природни заслађивач]; златни сируп [шећерни сируп], меласа; жвакаће гуме за освежавање даха; лед за освежавање; ментол бомбоне за освежавање даха; бибимбап [мешавина пиринча са поврћем и јунетином]; грицкалице на бази пиринча; замрзнута-сушена јела чији је главни састојак пиринчач; инстант пиринчач; кимбап [корејско јело од пиринча]; колачи од пиринча; пиринчач;

пиринчана каша за кулинарске намене; пиринчани крекери; припремљени пиринчач умотан у морску траву; јестиви папир од пиринча; тортиље; буритоси; пице; сладолед; сладолед на штапићу; сладоледи; прашак за прављење сладоледа; везивни агенси за сладолед; сендвич са виршлама; сендвичи; сендвичи са сиром [чизбургери]; преливи за салату; табуле, либанска салата; хлеб без квасца; хлеб*; хлебне мрвице; пецива; пециво од лиснатог теста напуњено чоколадом; тесто за слатка пецива; прашак за пециво; ароме за пића, изузев етарских уља; пића на бази какаоа; пића на бази кафе; пића на бази чоколаде; пића од кафе са млеком; пића од чоколаде са млеком; кимчи палачинке; палачинке; палачинке на бази кромпира; пикантне палачинке; смесе за пикантне палачинке; векна са месом; сосови за месо [умаци]; воћни преливи [сосови]; кечап [сос]; сос од бруснице [зачин]; сос од јабука [зачин]; сосови за тестенине; умак, сос од соје; коштуњаво воће са чоколадним преливом.

Кл. 31: морске алге, непрерађене, за људску или животињску исхрану; брашно од пиринча за сточну исхрану; пиринчач, непрерађен; зелена салата, свежа; лосос, жив.

Кл. 32: безалкохолни воћни напаци; безалкохолни напаци на бази меда; безалкохолни напаци са укусом кафе; безалкохолни напаци са укусом чаја; напаци за спортисте обогаћени протеинима; напаци на бази пиринча, који нису замена за млеко; напаци од соје, осим замена за млеко; смутис [кашаста напаци од воћа или поврћа]; але пиво од ђумбира; безалкохолно пиво; пиво; сладно пиво; јечмено вино [пиво]; минерална вода [пиће]; воћни сокови; бадемов сируп; сирупи за лимунаде; сирупи за пића; сокови од поврћа [пића]; освежавајућа безалкохолна пића; аперитиви, безалкохолни; безалкохолна пића; безалкохолна пића од алое вера; безалкохолна пића од сушеног воћа; безалкохолни воћни екстракти; безалкохолни коктели на бази пива; безалкохолни концентрати за прављење напитака; безалкохолни приправци за прављење напитака; воћни нектар [безалкохолни]; коктели, безалкохолни; прашкови за прављење безалкохолних пића; сарсапарила [безалкохолни напитака]; сок од јабуке, безалкохолни; енергетска пића; воде [пића]; пилуле за газирање пића; прашкови за газирање пића; пића од сурутке; сок од парадајза [пиће]; шербети [пића].

Кл. 33: алкохол од пиринча; макголи, корејско традиционално пиринчано вино; воћни екстракти, алкохолни; алкохолна есенције; алкохолна пића која садрже воће; алкохолна пића, изузев пива; алкохолна пића на бази шећерне трске; алкохолни екстракти; битери [горка алкохолна пића]; дестилована алкохолна пића на бази житарица; помешана алкохолна пића, која нису на бази пива; дестилована пића; дигестиви [ликери и жестока пића]; жестока пића; соцу, корејска дестилована жестока пића.

Кл. 43: кетеринг хране и пића; декорисање хране; прављење скулптура од хране; услуге ресторана за самопослуживање; услуге вашоку ресторана; услуге ресторана; услуге удон и соба ресторана; услуге агенција за смештај [хотелски, пансионски]; услуге резервисања хотела; услуге хотела; изнајмљивање аутомата за воду за пиће.

(111) **86058** (181) **01.08.2033.**
(210) Ж- 2023-1411 (220) 01.08.2023.
(151) 22.02.2024.

(732) **Тошић Димитрије**, Недељка Чабриновића 63,
11000, Београд, RS
(740) Мирко Радоја, Немањина 4/II, Београд
(540)

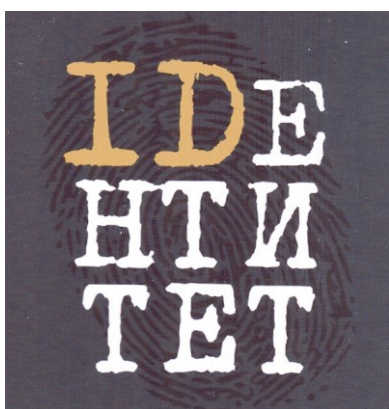

(531) 02.09.17; 26.04.22; 26.04.24; 27.05.01; 27.05.24;
28.05.00; 29.01.13

(591) црна, окер, бела.

(511) Кл. 16: штампани промотивни материјали;
пластични омотачи, фолије и кесе за умотавање и
паковање.

Кл. 25: мајице; блузе, кошуље; кошуље за бебе;
кошуље за голф; кошуље за децу; кошуље за жене;
кошуље за мушкарце; кошуље за одрасле; кошуље за
риболов; кошуље-јакне; кошуље које се носе испод
одела; кошуље које се носе преко друге кошуље без
упасивања; кошуље кратких рукава; кошуље од
рамије; кошуље са деколтеом; кошуље са дугим
рукавима; кошуље са дугмићима; кошуље са
отвореним изрезом; свечане мушке кошуље; ткане
кошуље; џемпери; јакне [одећа]; панталоне; бермуде;
тренерке; кабанице [одећа]; визир качкети [опрема за
главу]; визир качкети; капе; шешири.

Кл. 35: услуге рекламних агенција; дистрибуција и
дељење материјала за оглашавање [летака,
проспеката, штампаних материјала и узорака];
дистрибуција рекламног материјала; дистрибуција
узорака.

(111) **86059** (181) **08.09.2033.**
(210) Ж- 2023-1680 (220) 08.09.2023.
(151) 22.02.2024.

(732) **SANDŽAKPROM DOO NOVI PAZAR**,
Врановина бб, Нови Пазар, RS
(540)



(531) 26.04.18; 26.04.24; 27.05.01; 27.05.17; 27.05.24
(511) Кл. 25: чарапе; кошуље; сукње; јакне; кравате;
сакоји; одела; џемпери; дуксеви.

(111) **86060** (181) **07.04.2033.**
(210) Ж- 2023-569 (220) 07.04.2023.
(151) 23.02.2024.

(732) **ZOETIS SERVICES LLC**, 10 Sylvan Way,
Parsippany, New Jersey, US
(740) Петошевић доо Београд, Булевар ослобођења 87,
11040, Београд
(540)

ALPHATRAK3

(511) Кл. 5: траке за тестирање и реагенси за
ветеринарску употребу; фармацеутски и
ветеринарски препарати.

Кл. 10: ветеринарски апарати и инструменти;
уређаји за мерење нивоа глукозе у крви за
ветеринарску употребу; ланцете; комплети за мерење
нивоа глукозе у крви за ветеринарску употребу.

(111) **86061** (181) **14.07.2033.**
(210) Ж- 2023-1257 (220) 14.07.2023.
(151) 23.02.2024.

(732) **KINGS CHOICE DOO PETROVAC NA MLAVI**,
Српских владара 3, Петровац на Млави, RS
(740) Адвокат Владимир Н. Павловић,
Ђуре Даничића број 9/12, 11 000, Београд
(540)



(531) 03.06.03; 24.09.05; 24.09.21; 26.04.15; 26.04.16;
26.04.22; 26.04.24; 27.05.01; 27.05.17; 27.05.24;
29.01.13

(591) тамно-плава, жута и беж (крем)

(511) Кл. 29: месо, риба, живина и дивљач; месни екстракти; конзервисано, замрзнуто, сушено и кувано воће и поврће; желеи, джемове, компоти; јаја; млеко, сир, путер, јогурт и други млечни производи; уља и масти за исхрану.

Кл. 30: кафа, чај, какао и њихове замене; пиринач, тестенина и резанци; тапиока и саго; брашно и производи од житарица; хлеб, пецива и кондиторски производи; чоколада; шећер, мед меласа; квасац, прахак за пециво; со, додаци јелима, зачини, конзервисано зачинско биље; сирће, сосови и други додаци јелу; лед (замрзнута вода).

Кл. 31: сирови и непрерађени пољопривредни, аквакултурни, хортикултурни и шумарски производи; сирово и непрерађено зрнелје и семе; свеже воће и поврће, свеже зачинско биље; природне биљке и цвеће; цветне луковице, саднице и семе за садњу; живе животиње; храна и пиће за животиње; слад.

(111) **86062** (181) **09.06.2033.**
(210) Ж- 2023-1057 (220) 09.06.2023.
(151) 26.02.2024.

(732) **Ahold Delhaize Licensing Sàrl**,
Rue Jean François Bartholoni 4-6, 1204 Genève, CH
(740) Павловић Миливоје, Мајке Јевросиме 53,
11000, Београд
(540)

Gustona

(531) 27.05.01; 27.05.17

(511) Кл. 5: дијететски производи за медицинске сврхе; прехранбени производи за децу, малу децу и болеснике; прехранбени производи за бебе и одојчад; прехранбени препарати и суплементи свих врста; тоници; витамински препарати; храна за допуну редукционих дијета или препарата за мршављење, све са терапеутским ефектима; препарати са терапеутским ефектима који садрже биохемијске катализаторе, посебно за физички активне особе, реконвалесценте и болеснике, све наведено у медицинске сврхе.

Кл. 29: месо и производи од меса као што су месни намази; намази за хлеб; грицкалице; готова јела; риба; живина; дивљач; месни екстракти; паштете; воће, печурке и поврће конзервисано, сушено и кувано; конзервисани готови оброци обухваћени овом класом; млеко и млечни производи; конзервисано месо и риба; конзервисано поврће и воће; желеи; компоти; јестива уља и масти; воћне каше; мармеладе; џемови; воћни џем, воћни намази.

Кл. 30: напoлитанке, слаткиши, укључујући гуме и есенције за слаткише; слаткиши свих врста; хлеб; пецива; сенф; сирће; кечап и сосеви од кечапа;

ароматизовани и зачињени сосеви; сос од јабука; зачини; мајонез; сосеви у праху; зачини и зачински додаци; кафа; чај; какао; шећер; пиринач; замене за кафу; мед; сируп од меласе; прахак за пециво; квасац за ферментацију; со; пахуљице од житарица; производи на бази сушеног пире кромпира; брашно и производи од житарица; сојино брашно; пиринчано брашно; природни и модификовани скроб; тесто од кромпира у праху; пире од кромпира у праху; крокети од кромпира у праху; њоке од кромпира у праху; мешавина за припрему кнедли; готова јела на бази резанаца; конзервирана готова јела укључена у ову класу.

Кл. 32: пива свих врста; минералне и газиране воде и друга безалкохолна пића; сирупи и други препарати за прављење пића; воћни сокови и напци од воћних сокова; енергетска пића; јонска пића.

(111) **86063** (181) **06.09.2033.**
(210) Ж- 2023-1656 (220) 06.09.2023.
(151) 26.02.2024.

(732) **VICTORY GARDENS DOO BEOGRAD-NOVI BEOGRAD**, Милутина Миланковића 11в,
11070, Београд-Нови Београд, RS
(740) АОД МСА ИП – Милојевић Секулић адвокати,
Карађорђева 65, 11000, Београд
(540)

VICTORY GARDENS

(511) Кл. 35: оглашавање; вођење послова; пословно управљање; канцеларијски послови.

Кл. 36: осигурање; финансијски послови; новчани (монетарни) послови; послови везани за непокретности.

Кл. 37: грађевинско конструисање; поправљање у области грађевинарства; услуге инсталирања (постављања) у области грађевинарства.

(111) **86064** (181) **07.09.2033.**
(210) Ж- 2023-1664 (220) 07.09.2023.
(151) 26.02.2024.

(732) **Philip Morris Products S.A.**, Quai Jeanrenaud 3,
2000, Neuchâtel, CH
(740) Никола Клиска, адвокат, "Карановић &
Партнерс" ОАД, Ресавска 23, 11000, Београд
(540)

SAKURA WAVE

(511) Кл. 34: жичани вапоризатори за електронске цигарете и електронске уређаје за пушење; дуван, сиров или прерађен; дувански производи укључујући цигаре, цигарете, цигарилосе, дуван за увијање цигарета, дуван за луле, дуван за жвакање, дуван за шмркање, кретек; снус (дуван у праху); замена за дуван (за немедицинску употребу); артикли за

пушаче, укључујући папир за цигарете, тубе за цигарете, филтере за цигарете, кутије за дуван, кутије за цигарете, табакере и пепеларе за пушаче, луле, цепне машинице за увијање цигарета, упаљаче за пушаче; шибице; дувански штапићи, дувански производи за загревање, електронски уређаји и њихови делови који се користе за загревање цигарета или дувана у циљу ослобађања аеросола који садржи никотин за инхалацију; течни никотински раствори за употребу у електронским цигаретама; електронски уређаји за пушење; електронске цигарете; електронске цигарете као замена за традиционалне цигарете; електронски уређаји који садрже аеросол за инхалацију никотина; орални вапоризатори за пушаче, дувански производи и замене за дуван; артикли за пушаче електронских цигарета; делови и опрема за наведене производе из класе 34; уређаји за гашење цигарета и цигара које се загревају и дуванских штапића који се загревају; пуњиве електронске кутије за цигарете.

(111) **86065** (181) **28.03.2033.**
(210) Ж- 2023-506 (220) 28.03.2023.
(151) 26.02.2024.

(732) **ART NEKRETNINE**, Доситејева 9,
11000, Београд, RS
(740) Душица Опарушић, Милића Ракића 8/103,
11050, Београд
(540)



(531) 07.01.24; 27.05.01; 29.01.01; 29.01.06
(591) црвена, сива.
(511) Кл. 35: оглашавање; вођење, организовање и управљање пословањем; канцеларијски послови.
Кл. 36: финансијске, монетарне услуге; услуге у вези са некретнинама.
Кл. 37: грађевинске услуге.
Кл. 38: услуге телекомуникација.

(111) **86066** (181) **18.08.2033.**
(210) Ж- 2023-1571 (220) 18.08.2023.
(151) 26.02.2024.

(732) **BIM-tex d.o.o. Leskovac**, Ђорђа Стаменковића 4,
16000, Лесковац, RS

(540)



(531) 26.04.04; 26.04.18; 27.05.01; 27.05.10; 27.05.11;
27.05.17; 29.01.02; 29.01.08

(591) жута, црна

(511) Кл. 22: мрежице за месну индустрију (од комбинација памука, гумице, полиамида или полиестера).

Кл. 23: обмотана гумена и еластична нит за текстилну употребу; предиво и конач за машинско или ручно шивење, плетење, хеклање или вез - од памука, вуне, лана, бамбуса, акрила, лурекса или капока; полиамидна и полиестерска предива за текстилну употребу.

Кл. 40: услуге бојења предива.

(111) **86067** (181) **22.09.2033.**
(210) Ж- 2023-1748 (220) 22.09.2023.
(151) 26.02.2024.

(732) **NOBEL ILAC SANAYII VE TICARET ANONIM SIRKETI**, Saray Mah., Dr. Adnan Buyukdeniz Cad., No:14, Umraniye, 34768, Istanbul, TR
(740) Николић Д. Јасна, Чингријина 12,
11000, Београд
(540)

Sofexan

(511) Кл. 5: лекови за медицинску употребу.

(111) **86068** (181) **15.09.2033.**
(210) Ж- 2023-1707 (220) 15.09.2023.
(151) 26.02.2024.

(732) **АС Велпро доо Доњи Душник**,
Доњи Душник бб, 18242, Гаџин Хан, RS
(540)



(531) 01.15.05; 27.05.01; 27.05.04; 27.05.17; 29.01.01;
29.01.02; 29.01.08

(591) црна, црвена, жута.

(511) Кл. 4: брикети; брикети за сагоревање; брикети од дрвеног угља; брикети од тресета; брикети од тресета [гориво]; брикети угља; дрвени брикети; коцке за потпалу роштиља; материјал за паљење ватре.

Кл. 9: апарати за гашење ватре; апарати за гашење пожара; апарати за гашење пожара за аутомобиле.

Кл. 34: упаљачи за пушаче; упаљачи за пушаче [упаљач за цигарете], осим оних који се користе у аутомобилима; упаљачи за цигарете; упаљачи за цигарете, не од племенитих метала; упаљачи за цигарете, од неплеменитог метала, осим оних који се користе у аутомобилима; упаљачи за цигарете, од племенитих метала; шибице; шибице са врхом од белог фосфора.

(111) **86069** (181) **24.08.2033.**
(210) Ж- 2023-1583 (220) 24.08.2023.
(151) 26.02.2024.
(732) **GOLD KIKI DOO BEOGRAD**, Белфортска 20,
11070, Нови Београд, RS
(540)

JI JI

(511) Кл. 25: одећа обућа и покривала за главу.

(111) **86070** (181) **24.08.2033.**
(210) Ж- 2023-1584 (220) 24.08.2023.
(151) 26.02.2024.
(732) **GOLD KIKI DOO BEOGRAD**, Белфортска 20,
11070, Нови Београд, RS
(540)

MULAYA

(511) Кл. 25: одећа обућа и покривала за главу.

(111) **86071** (181) **23.08.2033.**
(210) Ж- 2023-1573 (220) 23.08.2023.
(151) 26.02.2024.
(732) **CLEVER DOO BEOGRAD**, Старине Новака 22,
Београд-Палилула, RS
(740) Адвокат Невена Вучковић, Косовска 34, Београд
(540)



(531) 26.04.01; 26.04.07; 26.04.11; 27.05.01; 27.05.17

(591) Hex #9B7FE9, #606DE9, #9378D8

(511) Кл. 9: рачунарски софтвер; софтвери за израду пореских пријава; компјутерски софтвер који омогућава читавање, преузимање, приступ, пренос, приказивање, обележавање, логовање, повезивање, дељење или на други начин обезбеђивање информација путем компјутера и комуникационих мрежа; софтвер за креирање, управљање и интеракцију са корисницима; софтвер за креирање, уређивање, постављање, преузимање, приступ, преглед, објављивање, приказивање, означавање,

повезивање, бележење, уградњу, преношење и дељење, или на други начин пружање информација путем рачун ара, интернета; софтвер за измену и омогућавање преноса података; софтвер за прикупљање, управљање, уређивање, организовање, модификовање, преношење, дељење и чување података и информација; софтвер за слање и примање електронских порука, упозорења, обавештења и подсетника; софтвер за употребу у креирању и управљању Докумената, а нарочито пореских пријава, налога за плаћање и/или пренос, обрачуна накнада; софтвер за приступ и преглед текстова и електронских података; софтвер са функцијама личног асистента; софтвер за наручивање и/или куповину услуга; софтвер за бежично слање садржаја, података и информација; софтвер који омогућава приступ, приказивање, уређивање, повезивање, дељење или на други начин пружање електронских медија и информација путем интернета и комуникационих мрежа; софтвер у виду мобилне апликације; апликациони програмски интерфејс (АПИ) софтвер који омогућава прикупљање, постављање, приступ и управљање подацима; рачунарски софтвер за пружање услуге провере усклађености пословања са законским прописима из области паушалног опорезивања; компјутерски софтвер за припрему и подношење пореских пријава; компјутерски програм за припрему и подношење пријава на систем социјалног осигурања; компјутерски програм за припрему и подношење пријава на систем здравственог осигурања; компјутерски програм за пружање информација у вези са управљањем пореским досијеема; рачунарски програм који се не може преузимати за приступ информацијама и подацима из јавног привредног регистра; рачунарски програм који се не може преузимати за приступ информацијама и подацима из система електронских фактура и за управљање подацима у систему електронских фактура; рачунарски програм који омогућава повезивање, дељење и пренос унетих података са корисничког профила на сервер партнера и назад.

Кл. 35: помоћ у управљању пословањем у вези оснивања предузетничке радње; припремање пореских пријава; припрема пријаве за обрачунавање пореза на лични доходак; пружање информација у вези са пореским пријавама; рачуноводствени савети који се односе на пореске пријаве; саветовање и консултације у вези са пореским пријавама; састављање пријаве за порез; услуге пријављивања пореза; управљање пореском документацијом; административне услуге које се односе на здравствено и социјално осигурање; услуге помоћи, саветовања и консултација у вези са организовањем пословања; консултације у вези са пословним

организовањем; професионалне пословне консултације из области пореског саветовања; услуге помоћи, саветовања и консултација у вези са анализом пословања; пословно управљање и саветодавне услуге у вези са обезбеђивањем да привредни учесници буду у складу са пореским законима; административне услуге; административно рачуноводство; попуњавање докумената и образаца [канцеларијски послови]; саветодавне услуге које се односе на пореске пријаве; рачуноводствене услуге које се односе на планирање опорезивања; саветодавне услуге које се односе на рачуноводство; консултантске и информативне услуге које се односе на рачуноводство; анализирање пословних података; економска предвиђања и анализе из области пореских закона; прикупљање и анализа података и информација које се односе на пословно управљање; услуге провере исправности документације и анализе финансијских обавеза према државним органима; сакупљање, систематизација, састављање и анализа пословних података и информација које су ускладиштене у компјутерској бази података; консултантске услуге које се односе на обрачунавање пореза; обрачун пореза; саветовање који се односи на обрачунавање пореза; припремање платних листића у име трећих лица; услуге припремања пореза и консултантске услуге; информативне, саветодавне и консултантске услуге које се односе на пословно управљање и пословну администрацију која се пружа електронским путем или преко интернета; консултантске и саветодавне услуге које се односе на пословно управљање из области пореза; саветодавне и консултантске услуге у области паушалног опорезивања; саветодавне услуге у вези са организовањем и управљањем пословања; услуге помоћи, саветовања и консултација у вези са пословним планирањем; услуге пословног саветовања и информисање; услуге припреме и подношења електронске пореске пријаве; услуге припреме и подношења електронске пријаве у систем социјалног осигурања; услуге припреме и подношења електронске пријаве у систем обавезно здравственог осигурања; пружање информација у вези са пореским планирањем, пореским саветима, електронском састављањем пореских пријава и електронским подношењем пореских пријава; услуге израде електронске пореске пријаве; услуге електронског подношења пореских пријава; пружање пореске анализе, односно електронско утврђивање пореза; пружање информација у вези са управљањем пореским досијеима; услуге пореског саветовања; услуге пореског планирања; организовање, промовисање и вођење догађаја у пословне и комерцијалне сврхе, а нарочито конференције и вебинаре; услуге из области пословне помоћи и саветодавне услуге.

Кл. 36: саветодавне услуге у вези са пореским планирањем; финансијске консултације; услуге финансијског обрачуна за друге, наиме, обрачун накнада; обрада плаћања пореза; услуге финансијског саветовања у вези са порезом; финансијски савети у вези са порезом на доходак; финансијско саветовање у вези са планирањем пореза.

Кл. 42: обезбеђивање привременог коришћења онлајн рачунарског софтвера који се не може преузети за припрему и подношење пореских пријава; услуге техничке подршке, односно, решавање проблема са компјутерским софтвером; услуге анализе и истраживања; Услуге софтвера као услуге (SaaS); Услуге софтвера као услуге (SaaS) које садрже софтвер за рачуноводство, књиговодство, обраду трансакција, управљање трансакцијама, припрему и планирање пореза, управљање пословним процесима и финансијско планирање; услуге софтвера као услуге (SaaS) које садрже софтвер за креирање, прилагођавање и управљање фактурама; услуге софтвера као услуге (SaaS) које садрже софтвер за креирање и управљање буџетима; услуге софтвера као услуге (SaaS) које садрже софтвер за аутоматизацију креирања фактура; Услуге софтвера као услуге (SaaS) које садрже софтвер за креирање, прилагођавање, штампање, извоз и слање финансијских извештаја е-поштом, пословних извештаја, биланса стања, биланса успеха, извештаја о токовима готовине и опорезивих извештаја о продаји; услуге софтвера као услуге (SaaS) које садрже софтвер за анализу финансијског статуса предузећа и индустрија; услуге софтвера као услуге (SaaS) које садрже софтвер за управљање листама купаца, е-поштом и штампањем образаца за продају и праћење текућих биланса; услуге софтвера као услуге (SaaS) које садрже софтвер за администрирање платног списка запослених; услуге софтвера као услуге (SaaS) које садрже софтвер за увоз контаката и финансијских података из других електронских услуга и софтвера; услуге софтвера као услуге (SaaS) које садрже софтвер за управљање базом података, агрегацију података, извештавање о подацима и пренос података; услуге софтвера као услуге (SaaS) које садрже софтвер за сигурносно копирање електронских датотека на мрежи; пружање привременог коришћења софтвера који се не може преузети на мрежи; пружање привременог коришћења компјутерског софтвера који се не може преузети на мрежи за рачуноводство, књиговодство, обраду трансакција, управљање трансакцијама, припрему и планирање пореза, управљање пословним процесима и финансијско планирање; пружање привременог коришћења рачунарског софтвера који се не може преузети на мрежи за креирање, прилагођавање и управљање фактурама;

пружање привременог коришћења компјутерског софтвера који се не може преузети на мрежи за креирање и управљање буџетима; пружање привременог коришћења рачунарског софтвера који се не може преузети на мрежи за креирање процена цена и преношење процена понуде на фактуре; пружање привременог коришћења компјутерског софтвера који се не може преузети на мрежи ради аутоматизације креирања фактура; пружање привременог коришћења рачунарског софтвера који се не може преузети на мрежи за креирање, прилагођавање, штампање, извоз и слање финансијских извештаја е-поштом, пословних извештаја а, биланса стања, биланса успеха, извештаја о токовима готовине и опорезивих извештаја о продаји; пружање привременог коришћења рачунарског софтвера који се не може преузети на мрежи за креирање, штампање и праћење пореских апликација; пружање привременог коришћења компјутерског софтвера који се не може преузети на мрежи за праћење продаје, трошкова и плаћања; пружање привременог коришћења компјутерског софтвера који се не може преузети на мрежи за анализу финансијског статуса предузећа; пружање привременог коришћења рачунарског софтвера који се не може преузети на мрежи за управљање листама купаца, е-пошто м и штампањем образаца за продају и праћење текућих биланса; пружање привременог коришћења рачунарског софтвера који се не може преузети на мрежи за увоз контаката и финансијских података из других електронских услуга и софтвера; пружање привременог коришћења рачунарског софтвера који се не може преузети на мрежи за управљање базом података, агрегацију података, извештавање о подацима и пренос података; пружање привремене употребе интернетског компјутерског софтвера који се не може преузети за онлине сигурносну копију електронских датотека; компјутерске услуге; услуге техничке подршке; решавање проблема са рачунарским софтвером, веб локацијама и онлајн услугама; конверзија података или докумената са физичких на електронске медије; пружање привременог коришћења рачунарског софтвера који се не може преузети на мрежи за приступ информацијама и подацима из јавног привредног регистра; пружање привременог коришћења рачунарског софтвера који се не може преузети на мрежи за приступ информацијама и подацима из система електронских фактура и за управљање подацима у систему електронских фактура; пружање привременог коришћења рачунарског софтвера који се не може преузети на мрежи за повезивање, дељење и пренос унетих података са корисничког профила на сервер партнера и назад.

Кл. 45: правне услуге везане за оснивање и регистрацију и брисање предузетника; услуге регистрације оснивања и/или брисања предузетничке

радње за друге [правне услуге]; услуге регистрације оснивања и/или брисања предузетничке радње путем глобалне рачунарске мреже за друге [правне услуге]; услуге припреме правних докумената; правно саветовање и/или заступање у области опорезивања; правно саветовање у подручју опорезивања; правно заступање у области опорезивања и јавних прихода, нарочито приступ информацијама и подацима похрањеним на онлајн профилу корисника државне управе на основу овлашћења корисника, и то на онлајн профилу корисника при пореској управи и локалној пореској администрацији.

(111) 86072 (181) 23.08.2033.
(210) Ж- 2023-1574 (220) 23.08.2023.
(151) 26.02.2024.

(732) **CLEVER DOO BEOGRAD**, Старине Новака 22, Београд-Палилула, RS

(740) Адвокат Невена Вучковић, Косовска 34, Београд (540)

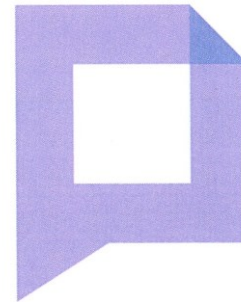

(531) 26.04.01; 26.04.07; 26.04.11

(591) Hex #9B7FE9, #606DE9

(511) Кл. 9: рачунарски софтвер; софтвери за израду пореских пријава; компјутерски софтвер који омогућава учитавање, преузимање, приступ, пренос, приказивање, обележавање, логовање, повезивање, дељење или на други начин обезбеђивање информација путем компјутера и комуникационих мрежа; софтвер за креирање, управљање и интеракцију са корисницима; софтвер за креирање, уређивање, постављање, преузимање, приступ, преглед, објављивање, приказивање, означавање, повезивање, бележење, уградњу, преношење и дељење, или на други начин пружање информација путем рачун ара, интернета; софтвер за измену и омогућавање преноса података; софтвер за прикупљање, управљање, уређивање, организовање, модификовање, преношење, дељење и чување података и информација; софтвер за слање и примање електронских порука, упозорења, обавештења и подсетника; софтвер за употребу у креирању и управљању Докумената, а нарочито пореских пријава, налога за плаћање и/или пренос, обрачуна накнада; софтвер за приступ и преглед

текстова и електронских података; софтвер са функцијама личног асистента; софтвер за наручивање и/или куповину услуга; софтвер за бежично слање садржаја, података и информација; софтвер који омогућава приступ, приказивање, уређивање, повезивање, дељење или на други начин пружање електронских медија и информација путем интернета и комуникационих мрежа; софтвер у виду мобилне апликације; апликациони програмски интерфејс (АПИ) софтвер који омогућава прикупљање, постављање, приступ и управљање подацима; рачунарски софтвер за пружање услуге провере усклађености пословања са законским прописима из области паушалног опорезивања; компјутерски софтвер за припрему и подношење пореских пријава; компјутерски програм за припрему и подношење пријава на систем социјалног осигурања; компјутерски програм за припрему и подношење пријава на систем здравственог осигурања; компјутерски програм за пружање информација у вези са управљањем пореским досијеима; рачунарски програм који се не може преузимати за приступ информацијама и подацима из јавног привредног регистра; рачунарски програм који се не може преузимати за приступ информацијама и подацима из система електронских фактура и за управљање подацима у систему електронских фактура; рачунарски програм који омогућава повезивање, дељење и пренос унетих података са корисничког профила на сервер партнера и назад.

Кл. 35: помоћ у управљању пословањем у вези оснивања предузетничке радње; припремање пореских пријава; припрема пријаве за обрачунавање пореза на лични доходак; пружање информација у вези са пореским пријавама; рачуноводствени савети који се односе на пореске пријаве; саветовање и консултације у вези са пореским пријавама; састављање пријаве за порез; услуге пријављивања пореза; управљање пореском документацијом; административне услуге које се односе на здравствено и социјално осигурање; услуге помоћи, саветовања и консултација у вези са организовањем пословања; консултације у вези са пословним организовањем; професионалне пословне консултације из области пореског саветовања; услуге помоћи, саветовања и консултација у вези са анализом пословања; пословно управљање и саветодавне услуге у вези са обезбеђивањем да привредни учесници буду у складу са пореским законима; административне услуге; административно рачуноводство; попуњавање докумената и образаца [канцеларијски послови]; саветодавне услуге које се односе на пореске пријаве; рачуноводствене услуге које се односе на планирање опорезивања; саветодавне услуге које се

односе на рачуноводство; консултантске и информативне услуге које се односе на рачуноводство; анализирање пословних података; економска предвиђања и анализе из области пореских закона; прикупљање и анализа података и информација које се односе на пословно управљање; услуге провере исправности документације и анализе финансијских обавеза према државним органима; сакупљање, систематизација, састављање и анализа пословних података и информација које су ускладиштене у компјутерској бази података; консултантске услуге које се односе на обрачунавање пореза; обрачун пореза; саветовање који се односи на обрачунавање пореза; припремање платних листића у име трећих лица; услуге припремања пореза и консултантске услуге; информативне, саветодавне и консултантске услуге које се односе на пословно управљање и пословну администрацију која се пружа електронским путем или преко интернета; консултантске и саветодавне услуге које се односе на пословно управљање из области пореза; саветодавне и консултантске услуге у области паушалног опорезивања; саветодавне услуге у вези са организовањем и управљањем пословања; услуге помоћи, саветовања и консултација у вези са пословним планирањем; услуге пословног саветовања и информисање; услуге припреме и подношења електронске пореске пријаве; услуге припреме и подношења електронске пријаве у систем социјалног осигурања; услуге припреме и подношење електронске пријаве у систем обавезно здравственог осигурања; пружање информација у вези са пореским планирањем, пореским саветима, електронском састављањем пореских пријава и електронским подношењем пореских пријава; услуге израде електронске пореске пријаве; услуге електронског подношења пореских пријава; пружање пореске анализе, односно електронско утврђивање пореза; пружање информација у вези са управљањем пореским досијеима; услуге пореског саветовања; услуге пореског планирања; организовање, промовисање и вођење догађаја у пословне и комерцијалне сврхе, а нарочито конференције и вебинаре; услуге из области пословне помоћи и саветодавне услуге.

Кл. 36: саветодавне услуге у вези са пореским планирањем; финансијске консултације; услуге финансијског обрачуна за друге, наиме, обрачун накнада; обрада плаћања пореза; услуге финансијског саветовања у вези са порезом; финансијски савети у вези са порезом на доходак; финансијско саветовање у вези са планирањем пореза.

Кл. 42: обезбеђивање привременог коришћења онлајн рачунарског софтвера који се не може преузети за припрему и подношење пореских

пријава; услуге техничке подршке, односно, решавање проблема са компјутерским софтвером; услуге анализе и истраживања; Услуге софтвера као услуге (SaaS); Услуге софтвера као услуге (SaaS) које садрже софтвер за рачуноводство, књиговодство, обраду трансакција, управљање трансакцијама, припрему и планирање пореза, управљање пословним процесима и финансијско планирање; услуге софтвера као услуге (SaaS) које садрже софтвер за креирање, прилагођавање и управљање фактурама; услуге софтвера као услуге (SaaS) које садрже софтвер за креирање и управљање буџетима; услуге софтвера као услуге (SaaS) које садрже софтвер за аутоматизацију креирања фактура; Услуге софтвера као услуге (SaaS) које садрже софтвер за креирање, прилагођавање, штампање, извоз и слање финансијских извештаја е-поштом, пословних извештаја, биланса стања, биланса успеха, извештаја о токовима готовине и опорезивих извештаја о продаји; услуге софтвера као услуге (SaaS) које садрже софтвер за анализу финансијског статуса предузећа и индустрија; услуге софтвера као услуге (SaaS) које садрже софтвер за управљање листама купаца, е-поштом и штампањем образаца за продају и праћење текућих биланса; услуге софтвера као услуге (SaaS) које садрже софтвер за администрирање платног списка запослених; услуге софтвера као услуге (SaaS) које садрже софтвер за увоз контаката и финансијских података из других електронских услуга и софтвера; услуге софтвера као услуге (SaaS) које садрже софтвер за управљање базом података, агрегацију података, извештавање о подацима и пренос података; услуге софтвера као услуге (SaaS) које садрже софтвер за сигурносно копирање електронских датотека на мрежи; пружање привременог коришћења софтвера који се не може преузети на мрежи; пружање привременог коришћења компјутерског софтвера који се не може преузети на мрежи за рачуноводство, књиговодство, обраду трансакција, управљање трансакцијама, припрему и планирање пореза, управљање пословним процесима и финансијско планирање; пружање привременог коришћења рачунарског софтвера који се не може преузети на мрежи за креирање, прилагођавање и управљање фактурама; пружање привременог коришћења компјутерског софтвера који се не може преузети на мрежи за креирање и управљање буџетима; пружање привременог коришћења рачунарског софтвера који се не може преузети на мрежи за креирање процена цена и преношење процена понуде на фактуре; пружање привременог коришћења компјутерског софтвера који се не може преузети на мрежи ради аутоматизације креирања фактура; пружање привременог коришћења рачунарског софтвера који

се не може преузети на мрежи за креирање, прилагођавање, штампање, извоз и слање финансијских извештаја е-поштом, пословних извештаја, биланса стања, биланса успеха, извештаја о токовима готовине и опорезивих извештаја о продаји; пружање привременог коришћења рачунарског софтвера који се не може преузети на мрежи за креирање, штампање и праћење пореских апликација; пружање привременог коришћења компјутерског софтвера који се не може преузети на мрежи за праћење продаје, трошкова и плаћања; пружање привременог коришћења компјутерског софтвера који се не може преузети на мрежи за анализу финансијског статуса предузећа; пружање привременог коришћења рачунарског софтвера који се не може преузети на мрежи за управљање листама купаца, е-пошто м и штампањем образаца за продају и праћење текућих биланса; пружање привременог коришћења рачунарског софтвера који се не може преузети на мрежи за увоз контаката и финансијских података из других електронских услуга и софтвера; пружање привременог коришћења рачунарског софтвера који се не може преузети на мрежи за управљање базом података, агрегацију података, извештавање о подацима и пренос података; пружање привремене употребе интернетског компјутерског софтвера који се не може преузети за онлине сигурносну копију електронских датотека; компјутерске услуге; услуге техничке подршке; решавање проблема са рачунарским софтвером, веб локацијама и онлајн услугама; конверзија података или докумената са физичких на електронске медије; пружање привременог коришћења рачунарског софтвера који се не може преузети на мрежи за приступ информацијама и подацима из јавног привредног регистра; пружање привременог коришћења рачунарског софтвера који се не може преузети на мрежи за приступ информацијама и подацима из система електронских фактура и за управљање подацима у систему електронских фактура; пружање привременог коришћења рачунарског софтвера који се не може преузети на мрежи за повезивање, дељење и пренос унетих података са корисничког профила на сервер партнера и назад.

Кл. 45: правне услуге везане за оснивање и регистрацију и брисање предузетника; услуге регистрације оснивања и/или брисања предузетничке радње за друге [правне услуге]; услуге регистрације оснивања и/или брисања предузетничке радње путем глобалне рачунарске мреже за друге [правне услуге]; услуге припреме правних докумената; правно саветовање и/или заступање у области опорезивања; правно саветовање у подручју опорезивања; правно заступање у области опорезивања и јавних прихода, нарочито приступ информацијама и подацима

похрањеним на онлајн профилу корисника државне управе на основу овлашћења корисника, и то на онлајн профилу корисника при пореској управи и локалној пореској администрацији.

(111) **86073** (181) **24.08.2033.**
(210) Ж- 2023-1577 (220) 24.08.2023.
(151) 26.02.2024.

(732) **Pizzeria Don DOO Subotica**, Наде Димић 17,
24000, Суботица, RS
(740) Адвокат Никола Митровић, Браће Радић 22/3,
24000, Суботица
(540)



(531) 01.15.11; 08.01.02; 24.17.25; 26.04.16; 26.04.22;
26.04.24; 26.11.02; 26.11.08; 27.05.01; 27.05.10;
27.05.24

(511) Кл. 30: пекарски производи; пецива; хлеб;
пите; колачи; сладолед; кроасани; крофне;
посластице; сендвичи.

Кл. 32: безалкохолна пића; безалкохолни воћни
напици; воћни напици и воћни сокови; газирана
безалкохолна пића; лимунаде; смулис [кашаста
напици од воћа или поврћа].

Кл. 35: услуге малопродаје пекарских производа;
услуге онлајн малопродаје пекарских производа.

Кл. 43: кетеринг хране и пића; обезбеђивање хране и
пића за госте ресторана; припрема и достава хране и
пића за конзумирање унутар или изван објекта;
припрема хране и пића; пружање хране и пића;
самоуслужни ресторани; сервирање хране и пића;
услуге пружања хране и пића; услуге хране за
понети; услуге хране и пића за понети; достава
оброка за непосредну конзумацију; припрема и
достављање хране и пића за непосредно конзумирање.

(111) **86074** (181) **04.09.2033.**
(210) Ж- 2023-1649 (220) 04.09.2023.
(151) 26.02.2024.

(732) **DRUŠTVO SA OGRANIČENOM
ODGOVORNOŠĆU ZA PROIZVOIDNJU,
PROMET, ŠPEDIČIJU I TURIZAM EXPORT
IMPORT ACE CO, JEŽEVICA, RS**

(740) Славко Лековић, адвокат, Бате Јанковића 56/4,
32000, Чачак

(540)



(531) 26.04.08; 26.04.18; 26.04.24; 27.05.01; 27.05.17;
27.05.24; 29.01.02; 29.01.08

(591) жута, црна

(511) Кл. 16: хартија, картон и производи од њих.

(111) **86075** (181) **05.09.2033.**
(210) Ж- 2023-1647 (220) 05.09.2023.
(151) 26.02.2024.

(732) **ZORAN STANKOVIĆ PREDUZETNIK
RESTORAN BRZE HRANE JUŽNA PRUGA-
ROŠTILJ KOD Z**, Земунска 1х, Нови Београд, RS

(740) Адвокат Никола Вуловић, Београдска 57, Београд
(540)



(531) 07.11.15; 08.07.25; 25.01.06; 27.05.01; 27.05.10;
27.05.24; 29.01.03; 29.01.05; 29.01.06; 29.01.07

(591) браон, бела, сива, љубичаста, зелена

(511) Кл. 29: месо, риба, живина и дивљач; месни
екстракти; конзервисано, замрзнуто, сушено и
кувано воће и поврће; желеи, џемови, компоти; јаја;
млеко, сир, путер, јогурт и други млечни производи;
уља и масти за исхрану; алгинати за кулинарске
намене; месни екстракти услуге ресторана; месо.

Кл. 43: услуге обезбеђивања хране и пића;
привремени смештај; услуге ресторана.

(111) **86076** (181) **19.10.2033.**
(210) Ж- 2023-1928 (220) 19.10.2023.
(151) 27.02.2024.

(732) **GALENKA a.d.**, Батајнички друм б.б.,
11080, Београд (Земун), RS
(540)

NILMAT

(511) Кл. 5: фармацеутски препарати.

(111) **86077** (181) **19.10.2033.**
(210) Ж- 2023-1930 (220) 19.10.2023.
(151) 27.02.2024.

(732) **GALENIKA a.d.**, Батајнички друм б.б.,
11080, Београд (Земун), RS
(540)

BANEXYR

(511) Кл. 5: фармацеутски препарати.

(111) **86078** (181) **19.10.2033.**
(210) Ж- 2023-1929 (220) 19.10.2023.
(151) 27.02.2024.

(732) **GALENIKA a.d.**, Батајнички друм б.б.,
11080, Београд (Земун), RS
(540)

SUBVAL

(511) Кл. 5: фармацеутски препарати.

(111) **86079** (181) **24.07.2033.**
(210) Ж- 2023-1327 (220) 24.07.2023.
(151) 27.02.2024.

(732) **DIMENSION ETERNAL LIMITED**, Of 19H
MAXGRAND PLAZA, NO.3 TAI YAU STREET,
SAN PO KONG, KOWLOON, HONG KONG, CN
(740) Тосовић М. Драгољуб, Булевар Михајла
Пушина 10в/VI/620, 11000, Београд
(540)

MAD EYES

(511) Кл. 34: дуван; цигарете које садрже замену за
дуван, које нису за употребу у медицини;
електронске цигарете; течни раствори за употребу у
електронским цигаретама; орални вапоризери за
пушаче; филтери за цигарете; цигарете; ароме, осим
есенцијалних уља, за употребу у електронским
цигаретама; кертриджи за електронске цигарете;
уређаји за загревање дувана у сврху инхалације; луле
за дуван; футроле за цигарете; цигаре; биљке за
пушење; кућишта за електронске цигарете;
атомизери за електронске цигарете.

(111) **86080** (181) **24.07.2033.**
(210) Ж- 2023-1328 (220) 24.07.2023.
(151) 27.02.2024.

(732) **DIMENSION ETERNAL LIMITED**, Of 19H
MAXGRAND PLAZA, NO.3 TAI YAU STREET,
SAN PO KONG, KOWLOON, HONG KONG, CN
(740) Тосовић М. Драгољуб, Булевар Михајла
Пушина 10в/VI/620, 11000, Београд
(540)

HOAL

(511) Кл. 34: дуван; цигарете које садрже замену за
дуван, које нису за употребу у медицини;

електронске цигарете; течни раствори за употребу у
електронским цигаретама; орални вапоризери за
пушаче; филтери за цигарете; цигарете; ароме, осим
есенцијалних уља, за употребу у електронским
цигаретама; кертриджи за електронске цигарете;
уређаји за загревање дувана у сврху инхалације; луле
за дуван; футроле за цигарете; цигаре; биљке за
пушење; кућишта за електронске цигарете;
атомизери за електронске цигарете.

(111) **86081** (181) **28.08.2033.**
(210) Ж- 2023-1590 (220) 28.08.2023.
(151) 27.02.2024.

(732) **Дарко Здравковић**, Драгише Брашована 13/8,
Београд, RS
(540)



(531) 26.11.03; 26.11.05; 26.11.12; 26.11.13; 27.05.01;
27.05.17

(511) Кл. 3: козметичке креме и лосиони; балзами,
осим за медицинске сврхе.

Кл. 5: мелеми за медицинску употребу.

(111) **86082** (181) **24.08.2033.**
(210) Ж- 2023-1579 (220) 24.08.2023.
(151) 27.02.2024.

(732) **Dexy co d.o.o. Beograd**, Тошин бунар 272,
11070, Нови Београд, RS
(740) Живорад Иконовић, адвокат,
Драгослава Јовановића 7, Београд
(540)



(531) 03.15.00; 27.05.01; 27.05.02; 27.05.10; 27.05.17;
29.01.02; 29.01.04

(591) жута, плава

(511) Кл. 16: хартија и картон; штампане ствари;
књиговезачки материјал; фотографије;
канцеларијски материјал и канцеларијски прибор,
осим намештаја; лепкови за канцеларијске и кућне
потребе; материјали за цртање и материјали за

уметнике; кичице; материјали за обуку и наставу; пластични омотачи, фолије и кесе за умотавање и паковање; штампарска слова, клишене.

Кл. 28: игре, играчке и предмети за игру; апарати за видео игре; гимнастички и спортски артикли; украси за јелке.

(111) **86083** (181) **15.09.2033.**
(210) Ж- 2023-1701 (220) 15.09.2023.
(151) 27.02.2024.

(732) **UNA WORLD DOO BEOGRAD,**

Булевар краља Александра 18, спрат 7,
11000, Београд, RS

(740) Никола Зарић, адвокат, Капетан Мишина 15,
11000, Београд

(540)

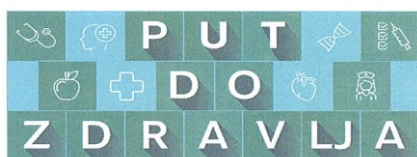

(531) 02.09.01; 05.07.13; 19.13.03; 19.13.22; 24.13.09;
25.07.03; 25.07.08; 26.04.09; 26.04.16; 26.04.18;
27.05.01; 27.05.17; 27.05.24; 29.01.03; 29.01.04;
29.01.06

(591) плава, бела, зелена.

(511) Кл. 35: оглашавање, нарочито рекламирање преко телевизије; рекламне услуге и оглашавање преко телевизије, радија или поште; обезбеђивање и изнајмљивање огласног простора и материјала за оглашавање.

Кл. 38: телекомуникације, нарочито телевизијски програм; емитовање телевизијског програма; емитовање и пренос телевизијског програма; емитовање и пренос програма кабловске телевизије; емитовање ТВ програма, филмова и осталих аудио-визуелних и мултимедијалних садржаја; пренос, емитовање и пријем аудио садржаја, видео садржаја, непокретних и покретних слика, текста и података, пренос звука, слике и података путем интернета.

Кл. 41: припремање обуке; разонода; спортске и културне активности, нарочито пружање забаве путем телевизије, радија, биоскопа, кабловске телевизије, сателитске телевизије и интернета; продукција програма кабловске телевизије; продукција емисија и филмова.

(111) **86084** (181) **12.07.2033.**
(210) Ж- 2023-1246 (220) 12.07.2023.
(151) 27.02.2024.

(732) **Предузеће за телекомуникације Телеком**

Србија акционарско друштво Београд,

Таковска 2, Београд, RS

(540)

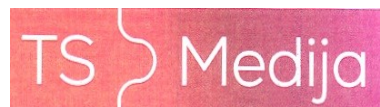

(531) 21.01.14; 25.05.01; 26.04.18; 26.04.24; 27.05.01;
27.05.24

(591) CMYK-LOCATION 1 (30%) 0,100,80,0,
LOCATION 2 (58%) 21,100,73,10, LOCATION 3
(100%) 15,100,15,0, RGB LOCATION 1 (30%)
237,26,59, LOCATION 2 (58%) 181,31,64,
LOCATION 3 (%) 208, 21, 125

(511) Кл. 9: апликације за рачунарске софтвере које се могу преузимати; апликације за паметне уређаје које се могу преузимати.

Кл. 35: продукција програма телевизијске продаје; дистрибуција рекламног материјала; дистрибуција рекламног садржаја путем интернета; производња и дистрибуција радио и телевизијских реклама; пружање корисничких оцена у комерцијалне или рекламне сврхе; пружање корисничких прегледа у комерцијалне или рекламне сврхе.

Кл. 38: телекомуникације; емитовање и пренос телевизијског програма; емитовање кабловске телевизије; емитовање филмова и телевизијског садржаја мултимедијално емитовање путем интернета; пренос и дистрибуција података путем глобалне рачунарске мреже; пренос и дистрибуција података или аудио-визуелних слика путем глобалне рачунарске мреже или интернета; аудио, видео и мулти медијско емитовање садржаја путем интернета и других комуникацијских мрежа; услуге новинских агенција.

Кл. 41: позоришна продукција; продукција музике; продукција представе; продукција радио и телевизијских програма; продукција серијског садржаја; продукција тв садржаја; пружање корисничких оцена у забавне и културне сврхе; дистрибуција филмова; дистрибуција тв садржаја; дистрибуција канала; дистрибуција корисничких апликација; продукција и дистрибуција телевизијских квизова; продукција и дистрибуција музичких, филмских и видео снимака; дистрибуција тв програма системима кабловске телевизије; снимање, продукција и дистрибуција кинематографских, видео и аудио снимака, радио и телевизијских програма.

Кл. 42: пружање корисничких услуга аутентификације коришћењем технологије јединствене пријаве за мрежне софтверске апликације; дизајн и развој софтвера и хардвера за обраду и дистрибуцију мултимедијског садржаја; омогућавање привременог коришћења софтвера који се не може преузети како би се омогућило делење мултимедијског садржаја и коментара међу корисницима.

(111) **86085** (181) **07.09.2033.**
(210) Ж- 2023-1659 (220) 07.09.2023.
(151) 28.02.2024.

(732) **The Procter & Gamble Company**,
One Procter & Gamble Plaza, Cincinnati, Ohio 45202, US
(740) Богдановић Дејан, Влајковићева 28,
11000, Београд
(540)

Rejoice

(531) 27.05.01; 27.05.17
(511) Кл. 3: лосиони за косу; препарати за чишћење,
негу и улешавање власишта и косе; препарати за
обликовање фризура; препарати за нијансирање,
бељење, фарбање и бојење косе.

(111) **86086** (181) **07.09.2033.**
(210) Ж- 2023-1667 (220) 07.09.2023.
(151) 29.02.2024.

(732) **RIZOBACTER ARGENTINA S.A.**,
Av. Dr. Arturo Frondizi 1150, 2702 Pergamino -
BUENOS AIRES, AR
(740) Живко Мијатовић & Партнерс доо Београд,
Студентски трг 4, 11000, Београд
(540)

AVALORA

(511) Кл. 1: ђубрива; хемикалије за употребу у
пољопривреди.
Кл. 5: фунгициди; инсектициди; хербициди.

(111) **86087** (181) **08.09.2033.**
(210) Ж- 2023-1669 (220) 08.09.2023.
(151) 29.02.2024.

(732) **Енергиус д.о.о.**, Душана Радића 27,
37000, Крушевац, RS
(540)

Tasa

(511) Кл. 33: вино; алкохолна пића која садрже воће;
алкохолна пића, изузев пива; помешана алкохолна
пића, која нису на бази пива; воћни екстракти,
алкохолни; алкохолни екстракти.

(111) **86088** (181) **05.05.2033.**
(210) Ж- 2023-795 (220) 05.05.2023.
(151) 29.02.2024.

(732) **ŽELJKO JOVANOVIĆ PR DESTILACIJA
PREČIŠĆAVANJE I MEŠANJE PIĆA PODRUM
ŽELJA MIONICA-NANOMIR**,
Наномир б.б., 14242, Мионица, RS
(740) Предраг Миленковић, адвокат, Краља Милана 29,
11000, Београд

(540)

rakija želja

(511) Кл. 33: алкохолна пића, наиме ракија
Кл. 43: кетеринг хране и пића; услуге кафеа; услуге
кафетерија; изнајмљивање привременог смештаја;
пансионске услуге; услуге ресторана; изнајмљивање
смештаја за одмор.

(111) **86089** (181) **09.05.2033.**
(210) Ж- 2023-813 (220) 09.05.2023.
(151) 29.02.2024.

(732) **СЕМЕНАРНА ДОО**, Николе Тесле 9,
18000, Ниш, RS
(540)

 **Modro ulje**

(531) 01.15.15; 25.05.01; 26.04.08; 26.04.13; 26.04.22;
26.04.24; 27.05.01; 27.05.24; 29.01.04; 29.01.06
(591) тамноплава, бела
(526) Modro ulje
(511) Кл. 5: фунгициди; инсектициди; акарициди.

(111) **86090** (181) **18.09.2033.**
(210) Ж- 2023-1709 (220) 18.09.2023.
(151) 29.02.2024.

(732) **Makpharm D.O.O.**, Trnjanska cesta 37/1,
10000, Zagreb, HR
(740) Дарко Чорић, адвокат, Краљице Наталије 68,
11000, Београд
(540)

TRENOLK

(511) Кл. 5: фармацеутски препарати; фармацеутски
препарати за спречавање и лечење крварења
изазваног фибринолизом.

(111) **86091** (181) **26.07.2033.**
(210) Ж- 2023-1363 (220) 26.07.2023.
(151) 29.02.2024.

(732) **Scolio M Centar d.o.o.**, Бранка Бајића 9г/3/15,
21000, Novi Sad, RS
(740) Владимир М. Миловановић, адвокат, Тимочка 10,
11000, Београд
(540)

**SCOLIO
CENTAR**

(531) 02.09.25; 26.11.13; 26.11.14; 27.05.01; 27.05.17
(591) светло зелена (Pantone 367C; C40 M0 Y80 K0),
тамно зелена (Pantone 7489C; C70 M10 Y100 K0),
светло плава (Pantone 2985C; C60 M5 Y5 K0), тамно
плава (Pantone 307C; C95 M50 Y15 K0), светло сива
(Pantone 441C; C15 M10 Y10 K0), тамно сива
(Pantone 423C; C30 M10 Y5 K0), црна (Pantone
Process Black C; C0 M0 Y0 K100)
(511) Кл. 44: медицинске услуге.

(111) **86092** (181) **22.08.2033.**
(210) Ж- 2023-1542 (220) 22.08.2023.
(151) 29.02.2024.

(732) **RHEI LIFE d.o.o. Beograd,**
Београдског батаљона 4, 11030, Београд, RS
(740) Бранко Јовичић, адвокат, Таковска 13,
11000, Београд
(540)

COLO CLEAN S

(511) Кл. 5: фармацеутски, медицински и
ветеринарски препарати; дијететска храна и
супстанце прилагођене за употребу у медицини или
ветеринарску употребу; дијететски додаци (додаци
исхрани) за људе и животиње.

(111) **86093** (181) **21.12.2032.**
(210) Ж- 2022-2306 (220) 21.12.2022.
(151) 29.02.2024.

(732) **ALPSKI CVET DOO**, Милутина Миланковића
9Z, спрат 1, 11070 Нови Београд, RS
(740) Мамић Ана, Господар Јевремова 41,
11000, Београд
(540)



(531) 05.05.20; 05.05.21; 06.01.02; 06.01.04; 27.05.01;
27.05.17; 29.01.03; 29.01.04
(591) зелена, тамно плава, светло плава.
(511) Кл. 5: дијететске супстанце прилагођене за
медицинску употребу; минерални додаци исхрани;
скроб за дијететске или фармацеутске потребе;
бадемово млеко за фармацеутску употребу;
протеинско млеко; млеко у праху за бебе; брашно за
фармацеутску употребу; брашно од семена лана за
фармацеутску намену; нана за фармацеутску
употребу; дијететски напаци прилагођени за
медицинску употребу; пића од млечног слада за
медицинску употребу; тинктура за употребу у

медицини; албумински додаци храни за медицинске
сврхе; храна за бебе; дијететска храна прилагођена за
медицинске намене; биљни чајеви за медицинске
намене; млечни ензими за медицинске намене.

Кл. 29: супе; дивљач, која није жива; месо у
конзерви; поврће у конзерви; воће у конзерви; риба у
конзерви; концентрати за бујон; млеко; конзервисано
месо; конзервисано поврће; конзервисана риба;
јетрена паштета; храна припремљена од рибе; сос од
бруснице (компот); пире од јабуке; салате од поврћа;
воћне салате; сок од парадајза за кување; сокови од
поврћа за кување; супе; препарати за супе од поврћа;
производи од млека; сурутка.

Кл. 32: минералне и содне воде; безалкохолна пића;
напици од сурутке; воћни напаци; воћни нектари,
безалкохолни; сирупи за пића; сок од парадајза (пиће);
сок од јабуке, безалкохолни; сокови од поврћа (пића);
воћни сокови; безалкохолни воћни екстракти.

Кл. 35: истраживање тржишта; маркетиншка
истраживања; промоција продаје за друге; дистрибуција
узорака; дистрибуција рекламног материјала;
оглашавање; услуге набавке за трећа лица (куповина
производа и пружање услуга за друге пословне субјекте).

(111) **86094** (181) **29.08.2033.**
(210) Ж- 2023-1619 (220) 29.08.2023.
(151) 29.02.2024.

(732) **Доо ОБУЋА МЕТРО**, Лазе Костића б.б.,
21460, Врбас, RS
(540)



(531) 27.05.01; 27.05.17; 27.05.22

(511) Кл. 18: имитација коже; кишобрани; кожни
каишеви; козметичке торбице, празне; кофери; кофери
и путне торбе; путне торбе; путне торбе за одећу; путни
комплетни (кожна роба); ранци; руксаци; ручне торбице;
спортске торбе; торбе; торбе за куповину; торбе
(коверте, кесе) од коже за паковање; футроле за
кључеве; џепни новчаници; школске торбе.

Кл. 25: одећа; обућа; покривала за главу.

Кл. 35: услуге малопродаје и велепродаје за обућу и
одећу; услуге рекламирања преко интернета.

(111) **86095** (181) **11.01.2033.**
(210) Ж- 2023-31 (220) 11.01.2023.
(151) 29.02.2024.

(300) 018731387 11.07.2022. ЕМ.
(732) **STOCK PLZEŇ – BOŽKOV s.r.o.,**
Palirenská 641/2, CZ-326 00 Plzeň - Božkov, CZ
(740) Живко Мијатовић & Партнерс доо Београд,
Студентски трг 4, 11000, Београд

Ж

(540)

El Puerto

(511) Кл. 33: алкохолна пића (изузев пива).

(111) **86096** (181) **12.04.2033.**
(210) Ж- 2023-618 (220) 12.04.2023.
(151) 29.02.2024.

(732) **TDR d.o.o.**, Obala V. Nazora br. 1,
52210, Rovinj, HR
(740) Живко Мијатовић & Партнерс доо Београд,
Студентски трг 4, 11000, Београд
(540)

YORK

(511) Кл. 34: филтер цигарете.
Кл. 35: оглашавање и рекламирање; вођење
комерцијалних послова; комерцијална
администрација; канцеларијски послови.

(111) **86097** (181) **30.06.2033.**
(210) Ж- 2023-1195 (220) 30.06.2023.
(151) 29.02.2024.

(300) 88452 18.01.2023. JM.
(732) **British American Tobacco (Brands) Inc.**,
251 Little Falls Drive, Suite 100,
Wilmington DE 19808-1674, US
(740) Живко Мијатовић & Партнерс доо Београд,
Студентски трг 4, 11000, Београд
(540)

NEVER ORDINARY

(511) Кл. 34: цигарете; дуван, сиров или прерађен;
резани дуван; дуван за луле; производи од дувана;
замене за дуван (које нису за употребу у медицини);
цигаре; цигарилоси; упалјачи за цигарете за пушаче;
упалјачи за цигаре за пушаче; шибице; производи за
пушаче; папир за цигарете; тубе за цигарете; филтери за
цигарете; цепне машинице за мотање цигарета; ручне
машинице за пуњење папирних туба дуваном;
електронске цигарете; течност за електронске цигарете;
производи од дувана који се загревају.

(111) **86098** (181) **12.09.2033.**
(210) Ж- 2023-1690 (220) 12.09.2023.
(151) 29.02.2024.

(732) **Corteva Agriscience LLC**, 9330 Zionsville Road,
Indianapolis, Indiana 46268, US
(740) Малешевић О. Владан, Цара Лазара 7,
11000, Београд
(540)

FORTIKOR

(511) Кл. 1: биотехнолошки формиран гени за
употребу у производњи пољопривредног семена.
Кл. 31: пољопривредна семена.

(111) **86099** (181) **26.07.2033.**
(210) Ж- 2023-1364 (220) 26.07.2023.
(151) 29.02.2024.

(732) **Scolio M Centar d.o.o.**, Бранка Бајића 9г/3/15,
21000, Novi Sad, RS
(740) Владимир М. Миловановић, адвокат, Тимочка 10,
11000, Београд
(540)



(531) 02.09.22; 21.01.16; 26.03.04; 27.05.01; 27.05.10;
27.05.17

(591) светло плава (Pantone 291C; C30 M10 Y5 K0),
тамно плава (Pantone 646C; C85 M60 Y15 K0), жута
(Pantone 1225C; C0 M20 Y85 K0), оранж (Pantone
164C; C0 M65 Y95 K0), светло сива (Pantone 441C;
C15 M10 Y10 K0), тамно плава (Pantone 301C; C100
M90 Y0 K0), црна (Pantone Process Black C; C0 M0
Y0 K100)

(511) Кл. 44: медицинске услуге.

(111) **86100** (181) **21.08.2033.**
(210) Ж- 2023-1572 (220) 21.08.2023.
(151) 29.02.2024.

(732) **Марина Радетић**, Максима Горког 45,
21000, Нови Сад, RS
(740) Веселин Губеринић, адвокат, Максима Горког 48,
21000, Нови Сад
(540)



(531) 02.09.01; 26.04.14; 26.04.18; 27.05.21; 29.01.01

(591) светло роза, тамно роза
(511) Кл. 25: одећа, нарочито хаљине.

(111) **86101** (181) **19.04.2032.**
(210) Ж- 2022-734 (220) 19.04.2022.
(151) 29.02.2024.

(732) **Zoom Video Communications, Inc.**,
55 Almaden Blvd. 6th Floor, San Jose CA 95113, US
(740) АОД МСА ИП – Милојевић Секулић адвокати,
Карађорђева 65, 11000, Београд
(540)

zoom

(531) 27.05.01; 27.05.17; 29.01.04

(591) плава

(511) Кл. 38: услуге аудио-телеконференција; услуге одржавања мрежних конференција; инстант размена порука; услуге телеконференција; услуге телеприсутности на конференцијама; услуге видеоконференција; услуге веб конференција; услуге размене веб порука; комуникацијске услуге, наиме, пренос гласа, звука, визуелних слика и података путем телекомуникационих мрежа, бежичних комуникационих мрежа, интернета, мрежа информационих услуга и мрежа података.

Кл. 42: софтвер као услуга [саас] која садржи софтвер за дигиталну комуникацију уживо, наиме видео и аудио конференције уживо са више корисника истовремено, телеконференције, мрежне конференције, веб конференције, инстант размене порука; пружање веб странице које представља технологију за омогућавање корисницима да претраже и региструју се за присуство на пословним догађајима, образовним догађајима, друштвеним догађајима и забавним догађајима и наступима уживо; пружање веб странице која садржи онлајн софтвер који се не може преузети да би корисници креирали и хостовали садржај за онлајн догађаје са улазницама.

(111) **86102** (181) **07.03.2033.**
(210) Ж- 2023-350 (220) 07.03.2023.
(151) 29.02.2024.

(732) **BAULED SHPK**, Durrës Fushë Krujë Lagjja Hasan, numri i pasurisë 6/27, Zona Kadastrale nr. 1934, AL
(740) Влаховић Слободан, Радоја Дакића 35/32,
11070, Београд
(540)

Sette
LUCE

(531) 27.05.01; 27.05.10; 27.05.17

(511) Кл. 9: апарати и инструменти за провођење, прекид, трансформацију, акумулацију, регулисање или контролу дистрибуције или употребе електричне енергије; акумулатори, електрични; електрични

проводници; антене; електричне батерије; пуњачи батерија; инструменти за контролу котлова; електричне разводне кутије; електрични каблови; електрични прекидачи; прекидачи кола; калемни, електрични; струјни проводници; контакти за електричне линије; електрични прикључци; електрични контакти; контролне табле [за струју]; електрични претварачи; конектори [струјни]; калемови за електричне утичнице; цеви са електричним пражњењем; индуктори [за струју]; инвертори струје; регулатори осветљења; лимитатори [за струју]; електрични прекидачи; електричне инсталације за даљинско управљање енергијом у индустријским процесима; електрични водови.

Кл. 11: опрема и уређаји за осветљење; лампе, сијалице и светиљке свих врста; лампе са светлосним луком; плафонска светла; кружна светла; лед расветна опрема и уређаји; лед диоде, расветни уређаји; лампе за осветљење; показивачи правца за возила; апарати, уређаји и инсталације за осветљавање; светла за аутомобиле; светла за возила; светлеће лампе за декорисање прослава; рударске лампе; сигурносне лампе; уличне светиљке; лампе за уличне светиљке.

(111) **86103** (181) **15.09.2033.**
(210) Ж- 2023-1702 (220) 15.09.2023.
(151) 29.02.2024.

(732) **ZHEJIANG LEAPMOTOR TECHNOLOGY CO., LTD.**, 1ST FLOOR, NO.451, WULIANWANG STREET, BINJIANG DISTRICT, HANGZHOU, ZHEJIANG PROVINCE, CN
(740) Митровић Предраг, Аласка 36, 11080, Београд
(540)

LEAPMOTOR

(531) 27.05.01; 27.05.17; 29.01.06; 29.01.08

(591) црна, бела.

(511) Кл. 12: аутомобили; електрична возила; возила на електрични погон; хибридна возила; пуњиви хибридни аутомобили; пуњиви електрични аутомобили; хибридна возила са приколицом; аутономна копнена возила; електрични мотори за копнена возила; мотори за аутомобиле; мотори за копнена возила; кутије мењача за копнена возила; претварачи обртног момента за копнена возила; редуктори за копнена возила; гуме за точкове возила.

(111) **86104** (181) **19.09.2033.**
(210) Ж- 2023-1726 (220) 19.09.2023.
(151) 04.03.2024.

(732) **Guangdong Edukiddo Innovative and Education Technology Co., Ltd.**, Right of Guangyi Street Office North of Guangyi Dengfeng Road, Chenghai District, Shantou City, CN

(740) Цвјетићанин Ненад, Јурија Гагарина 127/91,
11070, Београд
(540)

MIUKIDS

(511) Кл. 28: играчке; коцке [играчке]; пиштољи играчке; кућице за лутке; лутке; смањени модели возила; пазле; ваздушни пиштољи играчке; плишане играчке; возила играчке; играчке возила на даљинско управљање; макете [играчке]; пуњене играчке; макете играчке; управљачи за играчке; дронови [играчке]; роботи играчке; играчке имитација козметике.

(111) **86105** (181) **29.08.2033.**
(210) Ж- 2023-1613 (220) 29.08.2023.
(151) 04.03.2024.

(732) **RHEI LIFE doo Beograd**,
Београдског батаљона 4, 11030, Београд, RS
(740) Бранко Јовичић, адвокат, Таковска 13,
11000, Београд
(540)

SOLEZOL

(511) Кл. 5: фармацевтски, медицински и ветеринарски препарати; дијететска храна и супстанце прилагођене за употребу у медицини или ветеринарску употребу; дијететски додаци (додаци исхрани) за људе и животиње.

(111) **86106** (181) **21.08.2033.**
(210) Ж- 2023-1531 (220) 21.08.2023.
(151) 05.03.2024.

(732) **SONAM DOO BEOGRAD**, Жоржа Клемансоа,
11000, Београд, RS
(740) Владимир Н. Павловић, адвокат,
Буре Даничића 9/12, 11000, Београд
(540)



(531) 26.04.18; 26.04.24; 27.05.01; 27.05.17; 27.05.24;
29.01.04; 29.01.06
(591) плава, бела
(511) Кл. 30: кафа, чај, какао и њихове замене; пиринач, тестенина и резанци; тапиока и саго; брашно и производи од житарица; хлеб, пецива и кондиторски производи; чоколада; сладоледи, сорбеи

и други јестиви лед; шећер, мед, меласа: квасац, прашак за пециво; со, додаци јелима, зачини, конзервисано зачинско биље; сирће, сосови и други додаци јелу; лед (замрзнута вода).

Кл. 41: образовне услуге; припремање обуке; разонода; спортске и културне активности.

Кл. 43: услуге обезбеђивања хране и пића; привремени смештај.

(111) **86107** (181) **09.08.2033.**
(210) Ж- 2023-1463 (220) 09.08.2023.
(151) 05.03.2024.

(732) **Canaan Creative Global Pte. Ltd.**,
28 Ayer Rajah Crescent #06-08, 139959, Сингапур, SG
(740) Душан Матијашевић, Хомољска 2, Палилула,
11060, Београд
(540)

canaan

(531) 27.05.01; 27.05.17

(511) Кл. 9: апарати за обраду података; рачунари; рачунарски програми, снимљени; картице са интегрисаним колима [паметне картице]; хуманоидни роботи са вештачком интелигенцијом; биометријске личне карте; контролни сатови [уређаји за евиденцију времена]; паметни сатови; апарати за интерну комуникацију; читачи електронских књига; чипови [интегрисана кола]; дигиталне датотеке које се могу преузимати и чија се аутентичност проверава помоћу незаменљивих токена [NFTs]; рачунарски софтвер који се може преузимати, за управљање трансакцијама крипто имовине, који користи блокчејн технологију; криптографски кључеви који се могу даунлаудовати за примање и трошење криптовалуте.

Кл. 42: изнајмљивање рачунарског софтвера; дизајнирање рачунарског софтвера; рачунарско програмирање; конвертовање података или докумената са физичких на електронске носаче; технолошка истраживања; електронско похрањивање података; рачунарство у облаку; ажурирање рачунарског софтвера; конвертовање рачунарских података и програма, осим физичког конвертовања; истраживање и развој нових производа за друге; рударење крипто имовине.

(111) **86108** (181) **09.08.2033.**
(210) Ж- 2023-1457 (220) 09.08.2023.
(151) 05.03.2024.

(732) **Canaan Creative Global Pte. Ltd.**,
28 Ayer Rajah Crescent #06-08, 139959, Сингапур, LU
(740) Душан Матијашевић, Хомољска 2, Палилула,
11060, Београд

(540)

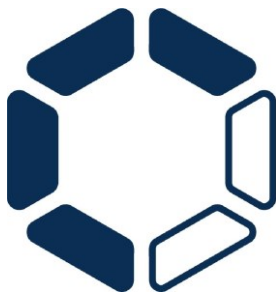

(531) 26.04.09; 26.04.24; 26.05.04; 26.05.08; 26.05.24;
29.01.04; 29.01.06

(591) плава и бела боја

(511) Кл. 9: рачунари; апарати за обраду података; рачунарски програми, снимљени; картице са интегрисаним колима [паметне картице]; хуманоидни роботи са вештачком интелигенцијом; биометријске личне карте; контролни сатови [уређаји за евиденцију времена]; чипови [интегрисана кола]; дигиталне датотеке које се могу преузимати и чија се аутентичност проверава помоћу незаменљивих токена [NFTs]; рачунарски софтвер који се може преузимати, за управљање трансакцијама крипто имовине, који користи блокчејн технологију; криптографски кључеви који се могу даунлаудовати за примање и трошење криптовалуте.

Кл. 42: изнајмљивање рачунарског софтвера; дизајнирање рачунарског софтвера; рачунарско програмирање; конвертовање података или докумената са физичких на електронске носаче; технолошка истраживања; услуге кодирања податка; рачунарство у облаку; ажурирање рачунарског софтвера; конвертовање рачунарских података и програма, осим физичког конвертовања; рударење крипто имовине; истраживање и развој нових производа за друге.

(111) **86109** (181) **19.09.2033.**
(210) Ж- 2023-1722 (220) 19.09.2023.
(151) 05.03.2024.

(732) **Горан Драшковић**, Синђелићева 17/16,
11000, Београд, RS

(740) **Стефан Глишић**, адвокат, Трнска 1а,
11000, Београд

(540)



(531) 25.12.03; 26.01.04; 26.01.20; 27.05.01; 27.05.17;
29.01.13

(591) прљава беж, бордо, браон.

(511) Кл. 5: мелеми за медицинску употребу; препарати за лечење опекотина; препарати против жуљева.

(111) **86110** (181) **08.09.2033.**
(210) Ж- 2023-1670 (220) 08.09.2023.
(151) 05.03.2024.

(732) **Владимир Јовановић; Иван Маслов and
Бранко Богдановић**, Булевар Милутина

Миланковића 028/28, 11070, Нови Београд, RS;
Булевар Михајла Пупина 3/96, 11070, Нови Београд,
RS i Стари виногради 47м, Београд, RS

(740) **Јовица Шошић**, Катанићева 16/4,
11000, Београд

(540)



(531) 03.04.04; 03.04.13; 03.04.24; 26.01.04; 26.01.15;
26.01.21; 26.01.24; 27.05.01; 27.05.10; 27.05.17;
27.05.24; 27.07.01; 29.01.01; 29.01.06; 29.01.08

(591) црна, црвена, бела

(511) Кл. 43: услуге обезбеђивања хране и пића.

(111) **86111** (181) **08.08.2033.**
(210) Ж- 2023-1451 (220) 08.08.2023.
(151) 05.03.2024.

(732) **Canaan Creative Global Pte. Ltd.**,

28 Ayer Rajah Crescent #06-08, 139959, Сингапур, SG

(740) **Душан Матијашевић**, Хомољска 2, Палилула,
11060, Београд

(540)



(531) 03.11.01; 24.15.11; 24.15.21; 26.03.07; 26.03.15
(511) Кл. 9: лаптоп рачунари; рачунари; картице са интегрисаним колима [паметне картице]; интерфејси за рачунаре; апарати за обраду података; графичке процесорске јединице [ГПУ]; рачунарски софтвер, снимљени; рачунарски софтвери за блокчејн технологију и криптовалуте; криптографски кључеви који се могу даунлаудовати за примање и трошење криптовалуте; дигиталне датотеке које се могу преузимати и чија се аутентичност проверава помоћу незаменљивих токена [NFTs]; спојнице [опрема за обраду података]; мишеви са куглицом за управљање [компјутерски периферни уређаји]; рачунарски програми [софтвер]; рачунарске софтверске платформе, снимљене или даунлодоване.
Кл. 42: технолошка истраживања; услуге кодирања податка; одржавање рачунарског софтвера; истраживање и развој нових производа за друге; рударење крипто имовине; изнајмљивање рачунарског софтвера; ажурирање рачунарског софтвера; конвертовање података или докумената са физичких на електронске носаче; рачунарство у облаку; рачунарско програмирање; вођење студија техничког пројектовања.

(111) **86112** (181) **22.08.2023.**
(210) Ж- 2023-1544 (220) 22.08.2023.
(151) 05.03.2024.

(732) **RHEI LIFE d.o.o. Beograd,**
Београдског батаљона 4, 11030, Београд, RS
(740) Бранко Јовичић, адвокат, Таковска 13,
11000, Београд
(540)

FIBELAX

(511) Кл. 5: фармацеутски, медицински и ветеринарски препарати; дијететска храна и супстанце прилагођене за употребу у медицини или ветеринарску употребу; дијететски додаци (додаци исхрани) за људе и животиње.

(111) **86113** (181) **18.08.2023.**
(210) Ж- 2023-1520 (220) 18.08.2023.
(151) 06.03.2024.

(732) **Тешевих Светозар,** Кларе Цеткин 1ф/3,
11080, Земун, RS
(540)

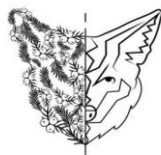

COYOTE

(531) 03.01.08; 03.01.24; 05.03.20; 26.11.01; 26.11.07;
27.05.01; 27.05.17

(511) Кл. 3: парфем; парфемска вода; етарска уља.
Кл. 32: пиво; безалкохолна пића; воћни сокови; сирупи.
Кл. 33: жестока алкохолна пића; ликери; алкохолни воћни екстракти; битери.

(111) **86115** (181) **20.09.2023.**
(210) Ж- 2023-1730 (220) 20.09.2023.
(151) 07.03.2024.

(732) **Књаз Милош а.д. Аранђеловац,**
Крћевачки пут 26, 34300, Аранђеловац, RS
(540)



(531) 05.03.13; 05.07.12; 05.07.22; 19.07.01; 19.07.12;
27.05.01; 27.05.10; 27.05.24; 29.01.15

(591) жута, окер, наранџаста, беж, зелена, црна, бела.
(511) Кл. 32: пиво са укусом лимуна; минералне и содне воде и друга безалкохолна пића са укусом лимуна; освежавајућа безалкохолна пића са воћним соком лимуна; воћни напаци са соком лимуна; воћни напаци са укусом лимуна; сирупи и други препарати за производњу пића са укусом лимуна.
Кл. 33: алкохолна пића (изузев пива), са укусом лимуна.

(111) **86116** (181) **20.09.2023.**
(210) Ж- 2023-1729 (220) 20.09.2023.
(151) 07.03.2024.

(732) **Књаз Милош а.д. Аранђеловац,**
Крћевачки пут 26, 34300, Аранђеловац, RS
(540)



(531) 05.03.13; 05.03.14; 06.01.04; 19.07.01; 19.07.09;
25.01.01; 27.05.01; 27.05.17; 29.01.15

(591) тамно плава, зелена, бела, сива, сребрно сива.
(511) Кл. 25: одећа, обућа, покривала за главу.
Кл. 32: селтзер вода; ароматизована вода; ароматизована минерална вода; безалкохолни воћни напаци; воде (пића); газирана безалкохолна пића; газирана минерална вода; изворска вода; минералне и содне воде и друга безалкохолна пића; напаци за спортисте обогаћени протеинима; негазирана безалкохолна пића; негазирана вода; стоне воде; флаширана вода за пиће.
Кл. 33: алкохолна пића (осим пива).

(111) **86117** (181) **16.10.2033.**
(210) Ж- 2023-1885 (220) 16.10.2023.
(151) 07.03.2024.

(732) **Apatinska Pivara Apatin d.o.o.**,
Трг ослобођења бр.5, 25260, Апатин, RS
(740) Мила Михаиловић, Хиландарска 5/1,
11000, Београд
(540)



(531) 05.03.15; 05.07.11; 05.07.12; 05.07.22; 25.01.01;
27.05.01; 27.05.09; 27.05.10; 27.05.17; 29.01.15
(591) бела, плава, зелена, жута, наранџаста, браон
(511) Кл. 32: пива, стоут, лагер (пива са доњом ферментацијом или пива доњег врења), тамна пива (портер) и светла пива, але пива (пива са горњом ферментацијом или пива горњег врења); ароматизовано пиво; ароматизовано пиво са укусом воћа; минералне и газиране воде и друга безалкохолна пића; воћни напаци и воћни сокови; сирупи и други препарати за припремање пића.

(111) **86118** (181) **20.09.2033.**
(210) Ж- 2023-1733 (220) 20.09.2023.
(151) 07.03.2024.

(732) **Dentsu UK Limited**, 10 Triton Street, Regents Place,
London, NW1 3BF, UK
(740) Петошевић доо Београд, Булевар ослобођења 87,
11040, Београд
(540)

IPROSPECT

(511) Кл. 9: рачунарски софтвер; рачунарски хардвер; рачунарски периферни уређаји; системи и

апарати за међусобну комуникацију; апарати, инструменти и уређаји за пренос, пријем, синхронизацију, приказивање, прављење резервних копија, надгледање, контролу, дељење, кодирање, приступ, даљински приступ, креирање, прикупљање, складиштење, обезбеђење, уклањање, трансфер, дистрибуцију, лоцирање, организовање или на други начин коришћење података, гласа, мултимедијалног садржаја, аудио записа, визуелних записа, музике, фотографија, цртежа, слика, видео записа, текста, графике или других података, укључујући преко глобалне рачунарске мреже; рачунарски софтвер за пренос, пријем, синхронизацију, приказивање, прављење резервних копија, надгледање, контролу, дељење, кодирање, приступ, даљински приступ, креирање, прикупљање, складиштење, обезбеђење, уклањање, трансфер, дистрибуцију, лоцирање, организовање или на други начин коришћење података, гласа, мултимедијалног садржаја, аудио записа, визуелних записа, музике, фотографија, цртежа, слика, видео записа, текста, графике или других података, укључујући преко глобалне рачунарске мреже; софтвер за рачунарске игре, рачунарски софтвер за употребу са електронским и онлајн играма; уређаји за интерактивне рачунарске и видео игре; рачунарски софтвер који се може преузети укључујући софтвер за рачунарске игре; електронски и медијски садржај који се може преузети, укључујући видео записе и филмове, телевизијске и радијске програме, рачунарске игре, музику, слике или текст путем интернета, телефонске линије, кабла, бежичног преноса, сателитског или земаљског емитовања; електронске публикације које се могу преузети, укључујући новине, часописе, књиге, приручнике, извештаје, памфлете, чланке и проспекте; електронски постери, фотографије, слике, ваучери и картице који се могу преузети; уређаји за складиштење медијског садржаја; магнетни, оптички, аудио и визуелни носачи података укључујући носаче који садрже рекламни материјал; унапред снимљени медијски садржаји укључујући аудио и видео касете, компакт дискове, двд дискове, фонографске плоче, цд-ове и двд-ове, укључујући унапред снимљене медијске садржаје са рекламним материјалом; снимљени телевизијски и радијски програми; паметне картице; картице лојалности; меморијске картице.
Кл. 35: оглашавање; услуге агенција за оглашавање; услуге онлајн оглашавања; услуге оглашавања на друштвеним мрежама; оглашавање онлајн преко рачунарских мрежа; оглашавање које се плаћа за клик; оптимизација претраживача за промоцију продаје; прављење материјала за оглашавање; дистрибуција материјала за оглашавање, на име, трактата, проспеката, узорака; изнајмљивање материјала за оглашавање, ажурирање материјала за

оглашавање; дистрибуција огласа; оглашавање на отвореном; спровођење кампања на тржишту; партнерски маркетинг; дигитални маркетинг; услуге стратегија брэнда; испитивање брэнда; помоћ при пословном управљању; услуге експерата за ефикасност; пружање пословних информација; консултације у пословној организацији; анализе и истраживања; истраживање и саветовање у одабиру специфичних тржишта; услуге припремања спискова са адресама за оглашавање; прикупљање и систематизација података у базама података; дигитална обрада података о оглашавању; директан и индиректан маркетинг роба и услуга; преговарање у вези са склапањем пословних уговора; помоћ при обради статистичких података; помоћ у комерцијалном или индустријском управљању; истраживања економске ефикасности оглашавања; истраживања у области пословања; саветовање у професионалном пословању; управљање рачунарским датотекама; организовање изложби за комерцијалне и промотивне потребе; управљање односима са потрошачима; економске прогнозе; радијско оглашавање; телевизијско оглашавање; продукција видео и звучних записа за потребе оглашавања; креирање блогова, видео материјала, апликација, игара и саопштења за јавност за потребе оглашавања; продукција визуелних материјала за оглашавање; продукција промотивних видео трака, видео дискова и аудиовизуелних записа; припремање аудиовизуелних презентација за потребе оглашавања; продукција и дистрибуција радијских и телевизијских реклама; сакупљање статистичких података; услуге претплате на новине; маркетиншка истраживања која користе квантитативне и квалитативне методе истраживања; закупљивање медијског простора и планирање за потребе оглашавања и маркетинга; припремање лансирања производа; пружање пословних информација и маркетиншког консалтинга у области друштвених медија; консултације у вези са комуникацијама у оглашавању и стратегијама за брэндирање; пружање информација и саветодавних услуга у вези са електронском трговином; консултације у вези са оптимизацијом претраживача за промоцију продаје; пружање услуга информација, савета и консултација у вези са наведеним услугама.

Кл. 42: научне и технолошке услуге, као и услуге истраживања и пројектовања у вези са њима; услуге индустријских анализа и истраживања; пројектовање и развој рачунарског хардвера и софтвера; пројектовање и развој софтвера за управљање односима са клијентима (црм); консултантске услуге у пројектовању и развоју рачунарског хардвера; рачунарско програмирање; услуге рачунарског програмирања за комерцијалну анализу и извештавање; одржавање рачунарског софтвера;

ажурирање рачунарског софтвера; анализа рачунарског система; софтвер у виду сервиса [саас]; платформа као услуга [паас]; развој и пружање софтверских услуга за размену података; услуге мерења; пројектовање рачунарског система; графички дизајн; хостинг рачунарских сајтова [веб страница]; услуге дизајнирања паковања; истраживање и развој производа за друге; истраживања која се односе на аутоматизацију техничких процеса путем рачунара; консултације у вези са креирањем и дизајном веб страница за електронску трговину; консултантске услуге у области софтвера који се користи у електронској трговини.

(111) **86119** (181) **19.07.2033.**
(210) Ж- 2023-1290 (220) 19.07.2023.
(151) 07.03.2024.

(300) M202304254 28.04.2023. RO.
(732) **Rothmans of Pall Mall Limited**,
Route de France 17, Boncourt 2926, CH
(740) Живко Мијатовић & Партнерс доо Београд,
Студентски трг 4, 11000, Београд
(540)



(531) 03.01.02; 24.01.05; 24.09.03; 24.09.05; 27.05.01;
27.05.09; 27.05.10; 27.05.17; 27.07.01; 29.01.06;
29.01.08

(591) бела, црна, сива

(511) Кл. 34: цигарете; дуван, сиров или прерађен; резани дуван; дуван за луле; производи од дувана; замене за дуван (које нису за употребу у медицини); цигаре; цигарилоси; упаљачи за цигарете за пушаче; упаљачи за цигаре за пушаче; шибице; производи за пушаче; папир за цигарете; тубе за цигарете; филтери за цигарете; цепне машинице за мотање цигарета; ручне машинице за пуњење папирних туба дуваном; електронске цигарете; течност за електронске цигарете; производи од дувана који се загревају; електронски уређаји и њихови делови који служе за загревање дувана.

(111) **86120** (181) **26.07.2033.**
(210) Ж- 2023-1355 (220) 26.07.2023.
(151) 07.03.2024.

(732) **Farmaceutsko-hemijska industrija Zdravlje AD Leskovac**, Влајкова 199, 16000, Лесковац, RS
(740) Иван Тодоровић, Змај Јовина 8-10,
11000, Београд

(540)



(531) 19.13.21; 27.05.01; 27.05.10; 27.05.17; 27.05.22;
29.01.04

(591) плава.

(511) Кл. 3: немедицинска козметика и тоалетни препарати; немедицинска средства за чишћење зуба; парфимеријски производи, етарска уља; средства за бељење и друге супстанце за употребу у перионицама; препарати за чишћење, полирање, рибање и абразивни препарати.

Кл. 5: фармацеутски, медицински и ветеринарски препарати; лекови; санитарни препарати за употребу у медицини; дијететска храна и супстанце прилагођене за употребу у медицини или ветерини, храна за бебе; дијететски додаци (додаци исхрани) за људе и животиње; фластери, материјали за завијање; материјали за пломбирање зуба, зубарска смола; дезинфекциона средства; препарати за уништавање штеточина; фунгициди, хербициди.

Кл. 10: хируршки, медицински, зубарски и ветеринарски апарати и инструменти; вештачки удови, очи и зуби; ортопедски артикли; хируршки материјали за зашивање; терапеутски и помоћни уређаји за хендикепиране особе; апарати за масажу; апарати, уређаји и производи за одојчад; апарати, уређаји и производи за сексуалне активности; апарати за тестирање у медицинске и дијагностичке сврхе.

Кл. 35: оглашавање; вођење послова; пословно управљање; канцеларијски послови; велепродаја и малопродаја у вези са немедицинском козметиком и тоалетним препаратима, немедицинским средствима за чишћење зуба, парфимеријским производима, етарским уљима, средствима за бељење и другим супстанцама за употребу у перионицама, препаратима за чишћење, полирање, рибање и абразивним препаратима; велепродаја и малопродаја у вези са фармацеутским, медицинским и ветеринарским препаратима, лековима, санитарним препаратима за употребу у медицини, дијететском храном и супстанцама прилагођеним за употребу у медицини или ветерини, храном за бебе, дијететским додацима (додацима исхрани) за људе и животиње, фластерима, материјалима за завијање, материјалима за пломбирање зуба, зубарском смолом, дезинфекционим средствима, препаратима за уништавање штеточина, фунгицидима, хербицидима; велепродаја и малопродаја у вези са хируршким, медицинским, зубарским и ветеринарским апаратима

и инструментима, вештачким удовима, очима и зубима, ортопедским артиклима, хируршким материјалима за зашивање, терапеутским и помоћним уређајима за хендикепиране особе, апаратима за масажу, апаратима, уређајима и производима за одојчад, апаратима, уређајима и производима за сексуалне активности, апаратима за тестирање у медицинске и дијагностичке сврхе.

(111) **86121**
(210) Ж- 2023-1859

(181) **11.10.2033.**
(220) 11.10.2023.
(151) 11.03.2024.

(732) **NIGRELLI ANTONINO S.R.L.**,
VIA ALCIDE DE GASPERI, 16, CENTO (FE), IT
(740) Мила Михаиловић, Хиландарска 5/1,
11000, Београд
(540)



(531) 26.01.10; 26.01.12; 26.07.04; 26.11.03; 26.11.12;
27.05.01; 27.05.17

(511) Кл. 35: услуге оглашавања; услуге пословног управљања, услуге организације и администрације; канцеларијске услуге; дистрибуција реклама; дистрибуција рекламног материјала на интернету; изнајмљивање огласних материјала; индексирање интернет сајтова за комерцијалне намене или намене оглашавања; пружање пословних информација путем интернет странице; постављање реклама за друге; дистрибуција реклама путем комуникацијских мрежа онлајн; припрема и постављање реклама за друге; прикупљање реклама за употребу као веб страница на интернету; изнајмљивање рекламног простора онлајн; изнајмљивање рекламног простора на интернету; изнајмљивање огласног простора на интернету; промоција, оглашавање и маркетинг веб страница; пружање простора на веб страницама за оглашавање робе и услуга; услуге повезивања везаног за запослење; информативне услуге у вези са запослењем и могућностима за каријеру; услуге агенција за запошљавање; договарање пословног упознавања.

Кл. 38: телекомуникационе услуге; телефонске услуге; пренос видео садржаја на захтев; мобилне телефонске комуникације; пружање приступа веб порталима, постављању садржаја и размени порука; слање електронске поште путем веб страница;

пружање приступа веб страницама на интернету или било којој другој комуникацијској мрежи; пружање приступа веб страницама за дискусију на интернету; телефонске гласовне поруке; услуге комуникације путем мобилне телефоније; услуге телефонских централа; услуге телефонских гласовних порука; услуге међуградске телефоније; компјутеризоване телефонске услуге; услуге међународне телефоније; услуге локалне телефоније; услуге мобилног радија; услуге бежичне мобилне телефоније; телефонске услуге које се пружају путем рачунара; телефонске услуге, путем интернета; пренос видео података путем интернета; стриминг (проток) аудио и видео материјала на интернету; стриминг (проток) видео материјала на интернету; услуге аудио и видео комуникације и преноса; услуге аудио и видео емитовања које се пружају путем интернета; пренос и емитовање видео записа, филмова и покретних слика путем интернета; услуге телеконференција; услуге мрежних конференција; преноси уживо доступни преко почетних страница на интернету [веб камера].

(111) **86122** (181) **04.09.2033.**
(210) Ж- 2023-1643 (220) 04.09.2023.
(151) 11.03.2024.

(732) **JILOCA INDUSTRIAL, S.A.**,
A44031524 Antigua Azucarera, s/n, 44360 SANTA
EULALIA DEL CAMPO (TERUEL), ES
(740) Влаховић Слободан, Радоја Дакића 35/32,
11070, Београд
(540)

TOP-K

(511) Кл. 1: ђубрива, компост [ђубриво]; хемијски препарати за индустријску употребу; хемијски производи за индустријску употребу; хемијски производи за употребу у индустрији, науци, фотографији, као и у пољопривреди, хортикултури и шумарству; непрерађене вештачке смоле; непрерађене пластичне материје; ђубрива за земљиште; природна ђубрива, вештачка ђубрива; смеше за гашење пожара и за спречавање пожара; препарати за каљење, заваривање и лемљење; хемикалије за стврдњавање код лемљења; хемијски производи и супстанце за конзервирање намирница; материје за штављење животињске коже; лепкови и лепљиве супстанце за индустријску употребу; хемијска ђубрива.

(111) **86123** (181) **04.09.2033.**
(210) Ж- 2023-1641 (220) 04.09.2023.
(151) 11.03.2024.

(732) **JILOCA INDUSTRIAL, S.A.**,
A44031524 Antigua Azucarera, s/n, 44360 SANTA
EULALIA DEL CAMPO (TERUEL), ES

(740) Влаховић Слободан, Радоја Дакића 35/32,
11070, Београд
(540)

CUAJEMAX

(511) Кл. 1: ђубрива, компост [ђубриво]; хемијски препарати за индустријску употребу; хемијски производи за индустријску употребу; хемијски производи за употребу у индустрији, науци, фотографији, као и у пољопривреди, хортикултури и шумарству; непрерађене вештачке смоле; непрерађене пластичне материје; ђубрива за земљиште; природна ђубрива, вештачка ђубрива; смеше за гашење пожара и за спречавање пожара; препарати за каљење, заваривање и лемљење; хемикалије за стврдњавање код лемљења; хемијски производи и супстанце за конзервирање намирница; материје за штављење животињске коже; лепкови и лепљиве супстанце за индустријску употребу; хемијска ђубрива.

(111) **86124** (181) **04.09.2033.**
(210) Ж- 2023-1640 (220) 04.09.2023.
(151) 11.03.2024.

(732) **JILOCA INDUSTRIAL, S.A.**,
A44031524 Antigua Azucarera, s/n, 44360 SANTA
EULALIA DEL CAMPO (TERUEL), ES
(740) Влаховић Слободан, Радоја Дакића 35/32,
11070, Београд
(540)

LIBAMIN

(511) Кл. 1: ђубрива, компост [ђубриво]; хемијски препарати за индустријску употребу; хемијски производи за индустријску употребу; хемијски производи за употребу у индустрији, науци, фотографији, као и у пољопривреди, хортикултури и шумарству; непрерађене вештачке смоле; непрерађене пластичне материје; ђубрива за земљиште; природна ђубрива, вештачка ђубрива; смеше за гашење пожара и за спречавање пожара; препарати за каљење, заваривање и лемљење; хемикалије за стврдњавање код лемљења; хемијски производи и супстанце за конзервирање намирница; материје за штављење животињске коже; лепкови и лепљиве супстанце за индустријску употребу; хемијска ђубрива.

(111) **86125** (181) **04.09.2033.**
(210) Ж- 2023-1639 (220) 04.09.2023.
(151) 11.03.2024.

(732) **JILOCA INDUSTRIAL, S.A.**,
A44031524 Antigua Azucarera, s/n, 44360 SANTA
EULALIA DEL CAMPO (TERUEL), ES

(740) Влаховић Слободан, Радоја Дакића 35/32,
11070, Београд
(540)

JISAMAR

(511) Кл. 1: ђубрива, компост [ђубриво]; хемијски препарати за индустријску употребу; хемијски производи за индустријску употребу; хемијски производи за употребу у индустрији, науци, фотографији, као и у пољопривреди, хортикултури и шумарству; непрерађене вештачке смоле; непрерађене пластичне материје; ђубрива за земљиште; природна ђубрива, вештачка ђубрива; смеше за гашење пожара и за спречавање пожара; препарати за каљење, заваривање и лемљење; хемикалије за стврдњавање код лемљења; хемијски производи и супстанце за конзервирање намирница; материје за штављење животињске коже; лепкови и лепљиве супстанце за индустријску употребу; хемијска ђубрива.

(111) 86126 (181) 28.06.2033.
(210) Ж- 2023-1166 (220) 28.06.2023.
(151) 11.03.2024.

(732) G.R.S. Inžinjering d.o.o. Beograd,
Булевар деспота Стефана 12, 11000, Београд, RS
(740) Богдановић Дејан, Влајковићева 28,
11000, Београд
(540)

(531) 27.05.01; 27.05.04; 27.05.17

(511) Кл. 18: рекламирање преко плаката, дистрибуција рекламног материјала, презентација робе, непосредно оглашавање путем поште, ажурирање огласних материјала, дистрибуција узорака, истраживање тржишта, изнајмљивање огласних материјала, објављивање рекламних текстова, оглашавање, рекламирање, рекламирање на радију, рекламирање преко телевизије, уређивање излога, услуге рекламних агенција, маркетиншка истраживања, организовање изложби за привредне или рекламне потребе, изнајмљивање огласног простора, рекламирање слањем наруџбеница, организовање сајмова, онлајн рекламирање на рачунарској мрежи, услуге набавке за трећа лица (куповина производа и услуга за друге пословне субјекте), изнајмљивање времена за рекламирање у средствима комуникације, изнајмљивање аутомата за продају, презентација производа путем средстава комуникације у сврху продаје на мало, пружање

комерцијалних савета и информација потрошачима при избору роба и услуга, писање рекламних текстова, услуге графичке обраде материјала за рекламне сврхе, организовање модних ревија у промотивне сврхе, маркетинг, услуге телемаркетинга, изнајмљивање продајних штандова, оптимизација претраживача за промоцију продаје, оглашавање плаћањем по клику (pay per click оглашавање), услуге посредовања у трговини, преговарање и закључивање пословних трансакција за трећа лица, пружање пословних информација путем веб страница, обезбеђивање онлајн тржишта за купце и продавце роба и услуга, развој концепта оглашавања, изнајмљивање билборда (паноа за рекламирање), управљање програмима лојалности потрошача, писање текстова за рекламне намене, састављање пописа информација за комерцијалне и рекламне сврхе, промоција робе и услуга кроз спонзорисање спорских догађаја, услуге праћења конкуренције, услуге праћења тржишта, циљни маркетинг, услуге односа са медијима, израђивање профила потрошача за комерцијалне или маркетиншке сврхе, организовање и вођење пословних догађања, услуге придобијања потенцијалних клијената, услуге оглашавања за стварање идентитета брэнда за друге, промоција производа преко инфлуенсера, маркетинг преко инфлуенсера, проналажење потенцијалних купаца за друге развој маркетиншких концепата.

Кл. 25: додаци за обућу против клизања, одећа за мотоциклисте, сандале за купатило, папуче за купатило; беретке, капе, чизме, получизме, врхови за обућу, трегери, пертле за чизме, мале капе уз главу, кабанице (одећа), оквири за шешире, каишеви (одећа), џемпери, пуловери, горњи делови чизама, улошци за ципеле, блузе, кошуље, кошуље кратких рукава, одећа, шешири, метални делови за обућу, корсети, одела, готова, конфекцијска одећа, штитници за уши, горњи делови обуће, кратке панталоне бермуде, панталоне, спољна одећа, појасеви и стезници, каљаче, прслуци, сукње, рукавице без прстију, папуче, обућа за плажу, хаљине, дрвена обућа, кломпе, сандале, огртачи, капути, потпетице за обућу, кожни обруби за обућу, пуњене јакне, јакне, ђонови за обућу, ципеле, потпетице, спортске ципеле, спортске чизме, траке за главу, скијашке чизме, одећа од имитације коже, одећа од коже, појасеви за ношење новца, маске за спавање, сукње-панталоне, рукавице за скијање, хеланке, хаљине на трегере, хаљине без рукава, глежњаче, сокне које упијају зној, штитници штикли за обућу, рукавице са једним прстом, термо рукавице за уређаје са екраном на додир, рукавице за бициклисте, рукавице за возаче.

Кл. 35: рекламирање преко плаката, дистрибуција рекламног материјала, презентација робе, непосредно оглашавање путем поште, ажурирање огласних материјала, дистрибуција узорака, истраживање тржишта, изнајмљивање огласних материјала, објављивање рекламних текстова, оглашавање, рекламирање, рекламирање на радију, рекламирање преко телевизије, уређивање излога, услуге рекламних агенција, маркетиншка истраживања, организовање изложби за привредне или рекламне потребе, изнајмљивање огласног простора, рекламирање слањем наруџбеница, организовање сајмова, онлајн рекламирање на рачунарској мрежи, услуге набавке за трећа лица (куповина производа и услуга за друге пословне субјекте), изнајмљивање времена за рекламирање у средствима комуникације, изнајмљивање аутомата за продају, презентација производа путем средстава комуникације у сврху продаје на мало, пружање комерцијалних савета и информација потрошачима при избору роба и услуга, писање рекламних текстова, услуге графичке обраде материјала за рекламне сврхе, организовање модних ревија у промотивне сврхе, маркетинг, услуге телемаркетинга, изнајмљивање продајних штандова, оптимизација претраживача за промоцију продаје, оглашавање плаћањем по клику (pay per click оглашавање), услуге посредовања у трговини, преговарање и закључивање пословних трансакција за трећа лица, пружање пословних информација путем веб страница, обезбеђивање онлајн тржишта за купце и продавце роба и услуга, развој концепта оглашавања, изнајмљивање билборда (паноа за рекламирање), управљање програмима лојалности потрошача, писање текстова за рекламне намене, састављање пописа информација за комерцијалне и рекламне сврхе, промоција робе и услуга кроз спонзорисање спорских догађаја, услуге праћења конкуренције, услуге праћења тржишта, циљни маркетинг, услуге односа са медијима, израђивање профила потрошача за комерцијалне или маркетиншке сврхе, организовање и вођење пословних догађања, услуге придобијања потенцијалних клијената, услуге оглашавања за стварање идентитета брэнда за друге, промоција производа преко инфлуенсера, маркетинг преко инфлуенсера, проналажење потенцијалних купаца за друге развој маркетиншких концепата.

(111) **86127** (181) **03.07.2033.**
(210) Ж- 2023-1196 (220) 03.07.2023.
(151) 11.03.2024.

(732) **CASSA LINEA DOO BEOGRAD,**
Николе Ђурковића 18, 11010, Београд, RS
(740) Предраг Миленковић, Краља Милана 29,
11000, Београд

(540)

Linea

(531) 27.05.01; 27.05.17

(511) Кл. 7: пољопривредне машине; апарати за точење пива под притиском; центрифугалне машине за сушење веша [без грејања]; шишачи, електрични маказе, електричне; шиваће машине; апарати за прање; машине за прање веша; машине за цеђење веша; пресе за пеглање; погонски мотори, изузев за копнена возила; машине и апарати за чишћење, електрични; отварачи за конзерве, електрични; отварачи за конзерве, електрични; машине за сечење хлеба; справе за ваљање рубља; електричне ручне бушилице; млинови за бибер, изузев оних којима се управља ручно; машине и апарати за полирање [електрични]; компресори; млинови за кафу, којима се не управља ручно; шишачи за животиње, машине; машине за шишање животиња; мотори, осим за сувоземна возила; инкубатори за јаја; мешалице, електричне, за кућну употребу; кухињске машине, електричне; мотори, електрични, који нису за сувоземна возила; машине за стругање поврћа; брисачи електрични, за кућну употребу; пресе за воће, електричне, за употребу у домаћинству; прерађивачи хране, електрични; машине и апарати за шампонирање тепиха, електрични; моторна тестера; уређаји за чишћење који користе пару; машине за прање под високим притиском; наставци за усисиваче за распршивање парфема и дезинфекционих средстава; усисивачи за прашину; кесе за усисиваче; соковници, електрични; подни парочистачи; машина за сечење сира, електрична; љуштилице за поврће, електричне; машине за прање веша са интегрисаним бубњем за сушење; преносиви ултразвучни уређаји за прање веша; ренда за поврће, електрична; сецкалице поврћа, електричне; кућни роботи за чишћење и прање веша са вештачком интелигенцијом.

Кл. 11: пећи на топао ваздух; апарати за дезодорисање ваздуха; апарати за хлађење ваздуха; филтери за климатизацију; грејачи ваздуха; исушивачи ваздуха; инсталације за филтрирање ваздуха; апарати на врућ ваздух; опрема за купатила са топлим ваздухом; сијалице; сијалице, електричне; лампе са светлосним луком; електричне лампе; расхладне кутије; светла за возила; фарови за аутомобиле; грејачи за купатила; лампе; фењери за осветљавање; светла за бицикле; електричне лампе; електричне светиљке; грејачи воде; вентилатори [за климатизацију]; апарати за грејање; апарати за грејање, електрични; грејна тела; грејачи стопала,

електрични или неелектрични; фенови за косу; уређаји за сушење; клима уређаји; замрзивачи; кухињске справе, електричне; шпорети; штедњаци; апарати и инсталације за кување; апарати за дезинфекцију; апарати за хлађење пића; грла електричних сијалица; апарати за филтрирање воде; апарати и инсталације за осветљавање; радијатори, електрични; пећи [апарати за грејање]; филтери за пијаћу воду; пећи, осим за лабораторијску употребу; пећи, рерне, које нису за лабораторијску употребу; апарати и машине за хлађење; лампе за увијање косе; пекачи за воће; машине и апарати за лед; преносни фрижидери, електрични; расхладне кутије, електричне; рингле; тостери за хлеб; тостери; грилови [кухињски уређај]; апарати за печење; роштиљи [кухињски уређај]; радијатори, [грејни]; грејне плоче; кухињски шпорети [пећи]; пекачи; уређаји за кување под притиском, електрични; аутоклави [експрес лонци], електрични, за кување; грејачи, електрични, за флашице за храњење; справа за печење вафла, електрична; филтери за кафу, електрични; машине за кафу, електричне; роштиљи; фритезе, електричне; фрижидери; апарат за пречишћавање уља; апарати за парење лица [сауне]; термофори; чајници, електрични; грејачи кревета; ћебад, електрична, која нису за медицинску употребу; посуде за загревање; електрично грејане простирке; електрични уређаји за прављење јогурта; аспиратори за неутралисање мириса и паре у кухињама; електрични фенови, за личну употребу; сушилице веша, електричне; микроталасне пећи [уређаји за кување]; камен лаве за роштиље; машине за печење хлеба; расхладне витрине; парне машине за пеглање тканина; уређаји за прављење хлеба; лед диоде, уређаји за осветљење; грејне витрине; вишенаменски електрични лонци; електрични парни лонац; пресе за тортиље, електричне; пиштољи за врели ваздух; чололадне фонтане, електричне; вински подруми [фрижидери], електрични; лампе за маникир; апарати за кување у вакууму, електрични; грејни и расхладни апарати за точење топлих и хладних напитака; уређаји за прављење колача од пиринчаног брашна, електрични, за кућну употребу; електричне плоче за кување; фритезе на врућ ваздух; машине за прављење сладоледа; кувала-термоси за воду, електрични; дехидратори хране, електрични; овлаживачи ваздуха; капсуле за кафу, празне, за електричне апарате за кафу; диспензери за напитке, електрични; одвлаживачи; апарати за кафу са уграђеним пречишћивачима воде; уређаји за реверсну осмозу; апарати за прављење леда и сладоледа, електрични; лонци за кување, електрични; паметне сијалице.

Кл. 21: посуде за чување хране, топлотно изоловане; стаклене бочице [посуде]; стаклене кугле [посуде]; корпе за хлеб за кућну употребу; стаклене боце

[посуде]; канте; кофе; лавори [посуде]; комплети посуда за кување; сипачи пића [пурери]; посуде за путер; поклопци за кутије за путер; кригле за пиво; стаклене тегле; посуде за пиће; топлотно изоловане посуде за пића; кутије за чај; чиније [посуде]; посуде [чиније]; стаклени балони за пића; плетени балони за пића; вадичеви, електрични и неелектрични; флаше [боце]; термоси; вакумиране боце; расхладне боце; отварачи за флаше, електрични и неелектрични; кухињски ражњићи од метала; ражњићи за печење, метални; испаривачи мириса, електрични и неелектрични; флашице за уље и сирће; кафански послужавници; сита [кућне посуде]; топлотно-изолационе посуде; декоративни бокали; шерпе; керамика за употребу у домаћинству; казани, котлови; крпе за чишћење; украси од порцелана; калупи, модле [кухињски прибор]; шејкери за коктеле; стаклене посуде; цедиљке за употребу у домаћинству; чиније за воће; стони држачи ножева; поклопци за лонце; навлаке за даске за пеглање; мешалице, не-електричне, за кућну употребу; цедиљке [кухињске справе]; кристал [стакларија]; посуде за прављење леда; калупи за коцке леда; лонци за кување, неелектрични; лопатице за употребу у домаћинству; куварске модле; кухињске даске за сецкање; апарати за скупљање прашине, неелектрични; сталци за пегле; боце за дозирање сапуна; сетови за зачине; сталци за сушење веша; грнчарија; саксије; жице за мућење, неелектричне, за употребу у домаћинству; мопови; тигањи; пресе за воће, неелектричне, за употребу у домаћинству; модле за колаче; боце за пиће за спортове; решетке за печење [кухињски прибор]; роштиљ [кухињски прибор]; постоље за роштиљ; замке за инсекте; лонци; посуде за поврће; сервиси за ликер; кашике за преливање [кухињски прибор]; кухињски млинови, неелектрични; кућне потрепштине; прибор за скупљање мрвица; млинови за употребу у домаћинству, ручни; чашице за јаја; опал стакло; млечно стакло; даске за сечење хлеба; излетничке корпе заједно са посуђем; пресе за панталоне; папирни тањери; оклагије [кућне]; електрични чешљеви; лопатице за торту; кашике за сервирање колача; пипете за тестирање вина; сифони за тестирање вина; даске за пеглање; земљано посуђе; млин за бибер, ручни; посуде за бибер; машине и апарати за полирање, за кућну употребу; материјали за полирање, изузев препарата, папира и камена за полирање; порцеланска роба; вазе; грнчарија; канте за смеће, за кућну намену; корпе за ђубре, за кућну намену; канте за ђубре, за кућну намену; канте за отпад, за кућну намену; кофе за лед; посуде за лед; ренда за кућну употребу; кутије за употребу у домаћинству или кухињи; чиније за салату; сланици; прскалице за заливање цвећа и биљака; сервиси [посуђе]; посуђе; сервиси за чај [стоно посуђе]; стони

држачи салвета; посуде за прављење леда и сладоледа, неелектричне; тацне; чиније за супу; чиније за шећер; стоне украсне вазне; шољице; чајници; диспензери за напитке, неелектрични; стоно посуђе [изузев кашика, виљушки, ножева]; распршивачи мириса; мирисни испариви распршивачи; бојена стакларија; шоље; таџири; аутоклави [кувала под притиском], неелектрични; експрес лонци, неелектрични мутилице, неелектричне; чајници, неелектрични; филтери за чај; јаја за припрему чаја од целог листа; четкице за зубе; електричне четке, изузев делова машина; млинови за кафу, ручни; сервиси за кафу [стоно посуђе]; филтери за кафу, неелектрични; лончићи за кување филтер кафе, неелектрични; подметачи, не од папира и текстила; фритезе, неелектричне; преносне расхладне кутије, неелектричне; преносни фрижидери, неелектрични; апарати на воду за чишћење зуба и десни; поклопци за посуде са сиром; корпе за домаћинство; послужавници за домаћинство; поклопци за храну; прекривачи хране; подметачи [стони прибор]; бокали; кухињске посуде; кухињски прибори; прибори за кување, неелектрични; четкице за зубе, електричне; цециљке за чај; боце и чутуре; врчеви и кригле; сетови флашица за уље и сирће; пекачи вафли, неелектрични; кутије за хлеб; посластичарске шприц кесе за украшавање; ножеви за колаче [бисквите]; тегле за колаче и кекс; чаше, папирне или пластичне; чаше за пиће; расхладне торбе и кесе; ротирајућа тацна послужавник; лунцкутије за оброк; варјаче [кухињски прибор]; машине за резанце, ручне; ножеви за теста; преса за бели лук [кухињски прибор]; оцеђивачи мопа; електрични уређаји за привлачење и уништавање инсеката; подметачи за печење; неелектрични парни лонци; подметач за шерпе; кофе за цеђење мопа; пресе за тортиље, неелектричне [кухињске справе]; стони подметачи за јело, који нису од папира или текстила; аератори за вина; главе за електричне четкице за зубе; уређаји за уклањање длачица са одеће, електрични и неелектрични; хваталке за лед; хваталке за салату; сервирне кутлаче; тучак за кухињску употребу; авани за кухињску употребу; кашике за сладолед; крчкалице за орахе; хваталке за шећер; наставци за украшавање торти; вртешке за сушење веша; силиконски поклопци за храну, за вишекратну употребу; брисачи стакла [прибор за чишћење]; машине за тестенину, које се покрећу ручно; ваљкасте љуштилице за бели лук; левци за вино; посуде за храну за кућне љубимце; посуде за храну за кућне љубимце, аутоматске; кухињске крпе; папирне корпице за печење; силиконске корпице за печење; чиније за супу; посуде за печење; машине за мљење меса, неелектричне; подметачи за пивске чаше, који нису од папира нити текстила; канте за

смеће са аутоматским отварањем и затварањем; хваталке за роштиљ; виљушке за сервирање; кашике за сервирање; виљушке за роштиљ.

(111) **86128** (181) **05.07.2033.**
(210) Ж- 2023-1212 (220) 05.07.2023.
(151) 11.03.2024.
(732) **WALTER BBQ d.o.o.**, Патријарха Димитрија 12,
11090, Раковица-Београд, RS
(740) Богдановић Дејан, Влајковићева 28,
11000, Београд
(540)



(531) 01.01.02; 01.01.10; 26.01.19; 26.02.18; 27.05.01;
27.05.08; 27.05.10; 29.01.13
(591) црна, тиркиз, зелена
(511) Кл. 29: месо, месне прерађевине; ћевапчићи;
пљескавице, суджукице, конзервисано и замрзнуто.
Кл. 30: слаткиши и колачи.
Кл. 32: пиво.
Кл. 33: алкохолна пића; вина; жестока пића.
Кл. 43: услуге припремања и обезбеђивања хране и
пића; кејтеринг хране и пића.

(111) **86129** (181) **20.09.2033.**
(210) Ж- 2023-1732 (220) 20.09.2023.
(151) 11.03.2024.
(732) **AGCO GmbH & Co.**, Johann-Georg-Fendt
Strasse 4, D-87616, Marktobendorf, DE
(740) Богдановић Дејан, Влајковићева 28,
11000, Београд
(540)

CORUS

(511) Кл. 7: пољопривредне машине; комбајни;
делови и опрема за комбајне.

(111) **86130** (181) **03.08.2033.**
(210) Ж- 2023-1432 (220) 03.08.2023.
(151) 11.03.2024.
(732) **RES PRIVATA доо БЕОГРАД-НОВИ БЕОГРАД**,
Булевар Зорана Ђинђића 123 Г,
11070, Београд - Нови Београд, RS
(740) Иван Тодоровић, Змај Јовина 8-10,
11000, Београд

(540)



(531) 04.05.04; 09.03.04; 19.13.22; 26.04.24; 27.05.01;
29.01.04; 29.01.05; 29.01.06

(591) плава, тегет плава бела, сива, сребрна,
љубичаста.

(511) Кл. 35: онлајн рекламирање на рачунарској мрежи; информативне услуге у вези са рекламирањем; истраживање у вези са рекламирањем; консултантске услуге које се односе на рекламирање, оглашавање и маркетинг; консултације везане за вођење послова који се односе на стратегију, рекламирање, производњу, особље и малопродају; консултације о стратегији комуникације у рекламирању; припремање и рекламирање за друге; промовисање, рекламирање и маркетинг интернет страница; анализирање одзива на рекламирање; давање смерница за рекламирање на интернету које се може претражити; рекламирање за друге на интернету; рекламирање и маркетиншке услуге преко интернета; рекламирање пословних интернет страница; рекламирање преко електронских рекламних паноа; рекламирање преко интернета; рекламирање преко мобилних телефонских мрежа; услуге истраживања које се односе на рекламирање и маркетинг; услуге пословног саветовања које се односе на рекламирање; услуге рекламирања преко интернета; услуге рекламирања ради подизања свести јавности о медицинским питањима; услуге саветовања у вези са рекламирањем и пословним управљањем; економска предвиђања и анализе; економске прогнозе; планирање и спровођење трговачких сајмова, изложби и презентација у економске и рекламне сврхе; студије економске изводљивости; услуге veleпродаје везане за апарате из области медицине; услуге veleпродаје везане за медицинске инструменте; услуге veleпродаје медицинских инструмената; услуге veleпродаје медицинских уређаја; услуге veleпродаје у вези са медицинским инструментима; услуге veleпродаје у вези са медицинским уређајима; услуге veleпродаје фармацеутских, ветеринарских и хигијенских препарата и медицинског материјала; услуге издавања рачуна за медицинске услуге болница; услуге издавања рачуна за медицинске услуге доктора; услуге малопродаје везане за медицинске уређаје; услуге малопродаје

везане за медицинске инструменте; услуге малопродаје или veleпродаје фармацеутских, ветеринарских и санитарних препарата и медицинског материјала; услуге малопродаје медицинских инструмената; услуге малопродаје медицинских уређаја; услуге малопродаје у вези са медицинским апаратима; услуге малопродаје у вези са медицинским инструментима; услуге малопродаје фармацеутских, ветеринарских и хигијенских препарата и медицинског материјала; услуге онлајн veleпродаје медицинских инструмената; услуге онлајн veleпродаје медицинских уређаја; услуге онлајн малопродаје медицинских апарата; услуге онлајн малопродаје медицинских инструмената; услуге транскрипције у области медицине [канцеларијски послови].

Кл. 41: консултовање у вези са стручним оспособљавањем; стручно саветовање и информационе услуге које се односе на уређивање, вођење и организовање семинара; стручна обука; издавање научних магазина; издавање научних магазина који се односе на медицинску технологију; издавање научно-информативних часописа; консултантске услуге у вези са образовањем; консултантске услуге у вези са уређивањем; организовање и вођење конгреса; организовање и вођење конференција; организовање изложби, конгреса, семинара и конференција за културне и забавне потребе; организовање и реализација колоквијума, конференција и конгреса; организовање и реализација колоквијума, конференција, конгреса, семинара, симпозијума радионица за обуку; организовање и реализација конференција, конгреса и симпозијума; организовање и реализација конференција, конгреса, концерата, симпозијума, семинара, курсева обуке, часова и предавања; организовање и реализација конференција, конгреса, симпозијума и семинара; организовање и реализација семинара, конференција, курсева за обуку и усавршавање; организовање и реализација семинара, радионица [образовних], конгреса, колоквијума, курсева учења на даљину и изложби за културне потребе; организовање конгреса и конференција за културне и образовне потребе; уређивање, вођење и организовање конференција, конгреса, колоквијума, радионица [обука], семинара и симпозијума; електронско издаваштво; услуге он-лајн дигиталног издаваштва; издавање књига; издавање образовних материјала; издавање периодичних часописа; издавање периодичних часописа и књига у електронском формату; мултимедијално издавање књига, магазина, дневника и електронских издања; издавање билтена; издавање брошура; издавање докумената у области образовања, науке, јавног права и друштвених питања; издавање електронских књига и он-лајн часописа; издавање електронских новина којима је могуће приступити путем глобалне рачунарске

мреже; издавање електронских публикација; издавање електронских онлајн периодичних издања; издавање журнала; издавање журнала, књига и приручника из области медицине; издавање информативних листова; издавање интернет часописа; издавање и уређивање књига; издавање и уређивање књига, новина и периодичних часописа; издавање и уређивање књига, новина и часописа; издавање и уређивање магазина; издавање и уређивање новина; издавање и уређивање периодичних издања; издавање и уређивање штампаног материјала; издавање и уређивање штампаног материјала и текстова, осим рекламних текстова; издавање и уређивање штампаног материјала, књига, новина и периодичних часописа, осим за рекламне потребе; издавање календара; издавање каталога; издавање књига, периодичних издања, часописа, новина и билтена; издавање мултимедијалног материјала он-лајн.

Кл. 44: медицинске услуге; медицински скрининг; медицинско консултовање; медицинско саветовање; медицинско тестирање; организоване услуге здравствене заштите; здравствена и козметичка нега; здравствено, медицинско и фармацевтско консултовање; консултантске услуге у вези са здравственом негом; медицинске и здравствене услуге; саветодавне услуге у вези са здравственом негом; саветодавне услуге у вези са исхраном; услуге здравствених центара; услуге анализе узорака крви пацијената у медицинским лабораторијама; услуге анализе узорака узетих од пацијената у медицинским лабораторијама; услуге лабораторијске анализе у вези са лечењем животиња; услуге лабораторијске анализе у вези са лечењем особа; услуге медицинске анализе у медицинским лабораторијама у вези са лечењем особа; услуге медицинских анализа за потребе дијагностике и лечења које пружају медицинске лабораторије.

(111) 86131
(210) Ж- 2023-1513

(181) 18.08.2033.
(220) 18.08.2023.
(151) 11.03.2024.

(732) AR GRANIT PR IGOR VULICEVIC,
Вожда Карађорђа 137, 34308, Аранђеловац, Орашац, RS
(540)



(531) 02.01.15; 02.01.16; 14.07.01; 24.09.05; 27.05.01;
27.05.09; 27.05.10; 29.01.02; 29.01.08

(591) црна, златна.

(511) Кл. 19: оквири за камине, неметални; ватроотпорне плочице; ватроотпорне подне плочице; гравирание и резане плоче од камена за споменике; грађевински материјали од природног камена; грађевински панели, неметални; гранит; гранитне коцке [калдрма]; гредице [столарија]; гробнице, неметалне; гробови, неметални; доњи слојеви за подне облоге; зидне плоче, неметалне; зидне плочице, неметалне; зидне плочице од природног камена; зидни камен; зидни панели, неметални; камен; камене бисте; камене лампе [баштенски украси од камена]; камене плоче; камене скулптуре; камен за градњу и изградњу; камен за поплочавање; камен за споменике; камени материјали који се користе за изградњу зидова; камени материјали који се користе за изградњу подова, кровова, радних површина, зидова, зидних облога и камина; камени материјали који се користе за прављење радних површина; камени материјали који се користе као зидне плочице; камени материјали који се користе у изградњи камина; камени материјали који се користе у изградњи кровова; камени материјали који се користе у изградњи подова; камење; капије и ограде, неметалне; капије, неметалне; кварц; кварц који се користи као грађевински материјал; керамичке зидне плочице; керамичке плафонске плочице; керамичке плочице; керамичке плочице за зидове, подове и плафоне; керамичке плочице за подове и облоге; керамичке плочице за подове и фасаду; керамичке подне плочице; керамички камен; кипови од бетона; мермер; мермер [грађевински материјал]; мермерне бисте; мермерне скулптуре; мермерне фигуре; надгробне плоче од камена; надгробне плоче од камена, бетона или мермера; надгробне плоче од мермера; надгробни споменици; надгробни споменици од камена, бетона или мермера; неметалне облоге за грађевинарство; неметалне плочице за поплочавање; неметалне подне плоче; неметални рекламни стубови; неметални рукохвати; неметални спољни неносећи зидови; неметални стубови за ограде; неметалне облоге за зидове, за грађевинарство; плочице за подове, неметалне; плочице за поплочавање; плочице, неметалне, за грађевине; плочице од природног камена; подне мозаик плочице; подне плочице од природног камена; подови, неметални; споменици, неметални; споменици од камена; споменици од мермера; спомен плоче од камена; статуе од камена, бетона или мермера; статуе од мермера; статуе од камена, бетона или мермера; стење; степеништа, неметална; стоне фигурице од камена, бетона или мермера; стубови, неметални; стубови, неметални, за грађевинарство; украси од обрађеног камена за врт и кућу; фигуре од камена; фигуре од камена, бетона

или мермера; фигурине од камена, бетона или мермера; фигурине од камена; фигурине од мермера. Кл. 40: гравирање; емајлирање метала; обрада керамике; обрада керамике и пружање информација у вези са тим; обрада материјала за производњу керамичких производа; полирање камења за накит; производња обликованих компоненти по мери; резање драгог камења; резање камења за накит; спајање компоненти помоћу лепка.

(111) 86132 (181) 18.08.2033.
(210) Ж- 2023-1518 (220) 18.08.2023.
(151) 11.03.2024.

(732) PANON HEALTHY FOOD d.o.o.,
Индустријска зона, Север б.б., 21235, Темерин, RS
(540)



(531) 02.03.23; 05.07.01; 08.01.20; 08.01.21; 17.01.02; 19.03.05; 25.05.02; 27.05.01; 27.05.09; 27.05.10; 27.05.17; 29.01.14

(591) бела, тамно плава, тамно браон, драп.

(511) Кл. 5: дијететска храна и дијететски напци; додаци храни и додаци исхрани од хељде; дијететска храна и дијететски напци пролагођени за медицинску употребу од хељде; хељдине клице као додаци исхрани; све наведено као каша или приправци за припремање каше или кашастих напитака од хељде.

Кл. 16: штампани производи од папира и картона за паковање прехранбених производа и безалкохолних напитака; пластични амбалажни материјал за паковање; папирни и картонски материјал за паковање (пуњење, облагање) производа.

Кл. 29: сушено и кувано воће и поврће; желеи, џемови и слатка са додатком хељде; млечни напци на бази хељде; све наведено као каша или приправци за припремање каше или кашастих напитака од хељде.

Кл. 30: хељдине каше и производи од хељде за брзо припремање јела, као и приправци за припремање таквих јела.

Кл. 31: сирови и непрерађена хељда као пољопривредни производ.

Кл. 32: безалкохолни и освежавајући напци, нарочито кашасти напци и напци на бази хељде, као и приправци за припрему таквих напитака.

(111) 86133 (181) 18.08.2033.
(210) Ж- 2023-1519 (220) 18.08.2023.
(151) 11.03.2024.

(732) PANON HEALTHY FOOD d.o.o.,
Индустријска зона, Север б.б., 21235, Темерин, RS
(740) Драгољуб М. Ђосовић, ул. Михајла Пупина
10v/VI/620, Нови Београд
(540)



(531) 02.03.01; 08.01.20; 08.01.21; 17.01.02; 19.03.05; 25.05.02; 26.04.16; 27.05.01; 27.05.09; 27.05.10; 27.05.17; 29.01.15

(591) бела, тамно плава, тамно браон, жута, драп.

(511) Кл. 5: дијететска храна и дијететски напци; додаци храни и додаци исхрани од пиринча; дијететска храна и дијететски напци пролагођени за медицинску употребу од пиринча; пиринчане клице као додаци исхрани; све наведено као каша или приправци за припремање каше или кашастих напитака од пиринча.

Кл. 16: штампани производи од папира и картона за паковање прехранбених производа и безалкохолних напитака; пластични амбалажни материјал за паковање; папирни и картонски материјал за паковање (пуњење, облагање) производа.

Кл. 29: сушено и кувано воће и поврће; желеи, џемови и слатка са додатком пиринча; млечни напци на бази пиринча; све наведено као каша или приправци за припремање каше или кашастих напитака од пиринча.

Кл. 30: пиринчане каше и производи од пиринча за брзо припремање јела, као и приправци за припремање таквих јела.

Кл. 31: сирови и непрерађени пиринач као пољопривредни производ.

Кл. 32: безалкохолни и освежавајући напци, нарочито кашасти напци и напци на бази пиринча, као и приправци за припрему таквих напитака.

(111) 86134 (181) 12.09.2033.
(210) Ж- 2023-1689 (220) 12.09.2023.
(151) 11.03.2024.

(732) DP Beverages Unlimited Company,
Southgate, Dublin Road, Drogheda, County Meath,
A92YK7W, IE

(740) Живко Мијатовић & Партнерс доо Београд,
Студентски трг 4, 11000, Београд
(540)

MADE OF FUSION

(511) Кл. 30: кафа, чај, какао и замена кафе; пиринач, тапиока и саго; брашно и производи на бази житарица; хлеб, пецива и кондиторски производи; сладолед; шећер, мед; квасац, прашак за пециво; со, сенф, сирће; сосови [додаци јелу]; зачини; лед.

Кл. 32: пиво; безалкохолна пића; минералне воде; напаци на бази воћа и воћни сокови; сирупи и други препарати за прављење безалкохолних напитака.

(111) **86135** (181) **14.09.2033.**
(210) Ж- 2023-1699 (220) 14.09.2023.
(151) 11.03.2024.

(732) **ADVAL CAPITAL DOO BEOGRAD**,
Војводе Богдана 10, 11000, Београд, RS
(740) Шундерић Б. Бојан, Теразије 29, 11000, Београд
(540)



(531) 27.01.05; 27.05.01; 27.05.17; 27.05.21; 29.01.12
(591) беж, плава.

(511) Кл. 35: услуге пословног посредовања које се односе на повезивање потенцијалних приватних улагача са предузетницима којима су потребна финансијска средства; пословно саветовање; пословно управљање и организационо саветовање; пословно саветовање, управљање, планирање и надзор; саветовање у вези са пословним управљањем и организовањем; услуге помоћи, саветовања и консултација у вези са пословним планирањем и управљањем; услуге саветовања у вези са припремањем и спровођењем пословних трансакција; пословно саветовање и услуге управљања у вези са маркетиншким активностима и лансирањем нових производа; пословна администрација; развој пословне стратегије; консултације у вези са пословном стратегијом; консултантске и саветодавне услуге на пољу пословне стратегије; услуге анализе тржишта некретнина.

Кл. 36: финансијско управљање; организовање финансијских улагања; посредовање у финансијским улагањима; услуге инвестиционог фонда; услуге

планирања заједничког фонда; услуге улагања у фонд приватног капитала; саветодавне услуге у вези са заједничким фондом; управљање фондом ризичног капитала; услуге улагања у хец фондове; управљање хец фондовима; управљање имовином; управљање имовином за трећа лица; управљање имовином и портфолијом; управљање финансијском имовином, улагањима и некретнинама; саветодавне услуге у вези са управљањем финансијском имовином; инвестиционо посредовање; управљање инвестиционим фондовима; услуге планирања у вези инвестиционих фондова; консултовање из области инвестирања у приватне инвестиционе фондове; берзанске услуге; посредовање на берзи; пружање информација о берзи; управљање хартијама од вредности које се котирају на берзи; пружање информација и савета из области финансијских инвестиција; саветодавне услуге које се односе на капиталне инвестиције; извршење финансијских трансакција везаних за акције, обезбнице, хартије од вредности и деонице за друге; улагање у некретнине; финансирање некретнина; капитална улагања у некретнине; управљање улагањима у некретнине; финансијско инвестирање у области некретнина; финансирање пројеката за развој некретнина; изнајмљивање некретнина; инвестиционо банкарство; банкарске услуге; групно финансирање; давање зајмова и кредита; финансирање зајмова; финансирање, уређивање и обезбеђивање зајмова за друге; трговање финансијским инструментима, хартијама од вредности, акцијама, опцијама и другим дериватним производима; посредовање у трговини акцијама; посредовање у вези са акцијама и другим хартијама од вредности; посредовање у трговини акцијама; факторинг; анализа ризика, процена и предвиђања у вези са финансијским тржиштем и тржиштем инвестиција; брокерске услуге за капитална улагања.

(111) **86136** (181) **28.09.2033.**
(210) Ж- 2023-1772 (220) 28.09.2023.
(151) 11.03.2024.

(732) **Riot Games, Inc. CORPORATION**
DELAWARE, 12333 West Olympic Boulevard,
90064, Los Angeles CALIFORNIA, US
(740) АОД МСА ИП – Милојевић Секулић адвокати,
Карађорђева 65, 11000, Београд
(540)

K/DA

(511) Кл. 3: уља за бебе; влажне марамнице за бебе; гелови за купање; уља за купање; прашкови за купање; соли за купање; креме за тело; уља за тело; спрејеви за тело; освеживачи даха; пенушаве купке; козметички препарати; козметика; средства за

чишћење зуба [пасте, гелови, течности]; сапуни за лице; мириси; шампони за косу; балзами за косу; сапуни за руке; лосиони за руке; течни сапуни; шминка; водица за уста; препарати за обликовање косе, немедицински; немедицински производи за заштиту од сунца за козметичку употребу; препарати за негу усана, немедицински; парфеми; немедицински шампони за кућне љубимце; гелови за туширање; препарати за заштиту од сунца; препарати за сунчање; пасте за зубе у гелу; пасте за зубе.

Кл. 9: аудио звучници; пуњачи батерија; батерије; кациге за бицикле; празне меморијске флеш картице; празни усеб уређаји; фотоапарати; футроле за мобилне телефоне; процесори (централни уређаји за обраду података) (рачунарски хардвер); прикључне станице за рачунаре; рачунарски хардвер; рачунарски мишеви; рачунарски монитори; рачунари; украсни привесци за мобилне телефоне; украсни магнети; дигитални материјали, наиме, токени који се не мењају (нфт); дигитални медији, наиме, аудио-визуелни медијски садржај из подручја забаве, музике, видео игара, играња видео игара и турнира у видео играма, који се може преузимати; дигитални медији наиме, медијски садржај из подручја забаве, музике, музичких видео записа, видео игара и играња видео игара, медијски садржај који се може преузимати; уређаји за пренос (стриминг) дигиталних медија; дигиталне ознаке; софтвер за игре проширене стварности који се може преузимати; рачунарски софтвер за чување екрана који се може преузимати; рачунарски софтвер који се може преузимати за управљање трансакцијама користећи блокчејн технологију; рачунарски софтвер који се може преузимати за трговање, гледање и управљање дигиталним колекционарством, односно за уметност, целулоидне фолије за цртане филмове, слике, фотографије, картице за трговање и видео записе; софтвер за позадину рачунара који се може преузимати; дигитални медији који се могу преузимати, наиме, дигитално колекционарство створено софтверском технологијом заснованом на блокчејну; дигитална музика која се може преузимати; електронске публикације које се могу преузимати, наиме, стрипови, графички романи, часописи, приручници и билтени на пољу забаве и видео игара; филмови који се могу преузимати, телевизијски програми и други забавни програми кратке форме у области анимације, комедије, драме, е-спорта, фантазије и научне фантастике; музичке датотеке које се могу преузимати; подкастови који се могу преузимати у пољу забаве, музике, е-спорта и видео игара; софтвер за преузимање за стриминг аудио-визуелних медијских садржаја путем интернета и за мобилне уређаје; виртуелна роба која се може преузимати; виртуелна роба која се може преузети, наиме, рачунарски софтверски програми

који садрже ресурсе у игри, токене и виртуелну валуту за употребу у видео играма и виртуелним световима на мрежи; софтвер за преузимање који садржи виртуелну валуту, наиме, рачунарски програми који садрже жетоне у игри и валуту за употребу на мрежама и мобилним видео играма; софтвер за игре за виртуелну стварност који се може преузимати; слушалице - бубице; електронске прикључне станице; футроле за наочаре; наочаре; слушалице; слушалице за употребу са рачунарима; држачи за телефоне у аутомобилу; интерактивни програми за мултимедијске видео игре; сочива за камере паметних телефона; магнетно кодирани поклон картице; главни рачунари (мејнфрејм рачунари); пуњачи батерија мобилних телефона; батерије мобилних телефона; појачивачи сигнала за мобилне телефоне; мобилни телефони; моноподи за ручне дигиталне електронске уређаје, односно камере, мобилне телефоне, таблет рачунаре; подлоге за компјутерске мишеве; преносни рачунари; подкастови; припејд телефонске картице за позиве које нису магнетно кодирани унапред снимљени компакт дискови који садрже музику и филмске звучне записе; унапред снимљени оптички и магнетно-оптички дискови који садрже филмове, телевизијске програме и кратке забавне програме у форми анимације, комедије, драме, е-спорта, фантазије и научне фантастике; унапред снимљени видео дискови и двд-ови који садрже филмове, телевизијске програме и кратке забавне програме у форми анимације, комедије, драме, е-спорта, фантазије и научне фантастике; заштитне маске за мобилне телефоне, таблете и лаптопове; пуњиве батерије; снимљени софтвер за игре проширене стварности; снимљени софтвер за видео игре; снимљени софтвер за игре виртуелне стварности; заштита за екране мобилних телефона; сд меморијске картице; паметни телефони; паметни сатови; софтвер за пружање емотикона; звучници; преносиви звучни снимци; преносиви видео записи; футроле за сунчане наочаре; сунчане наочаре; таблет рачунари; телефони; касете за видео игре; дискови за видео игре; бежични пуњачи; проширивачи домета бежичне мреже.

Кл. 14: наруквице за ножни зглоб; „бангле“ наруквице; наруквице [накит]; накит за тело; украси за алке [привеске] за кључеве; чокер огрлице; часовници; чврсте наруквице за зглоб; дугмад за манжетне; минђуше на штиталку; минђуше; накит; кутије за накит; привесци [накит]; торбице за накит; привесци за кључеве; прстенови за кључеве; украсне игле за ревере [накит]; медаљони [накит]; огрлице [накит]; прстенови за нос; привесци [накит]; накит за животиње [љубимце]; брош-игле; прстење као накит; шамар наруквице; пресовани сувенир ковани новчићи; каишеви за сатове; сатови.

Кл. 16: уметничке репродукције; уметничка опрема; регистратори; празни дневници; обележивачи за књиге; књиге; календари; каталози са робом за рачунарске игре; омоти за чековне књижице; подметачи за чаше од папира; стрипови; воштане боје; цртежи који се копирају на подлогу; цртежи; марамике за лице; кесице за поклоне; кутије за поклоне; папир за умотавање поклона; илустровани романи; честитке, разгледнице; честитке за празнике; позивнице; јос папир (духовни новац, рукотворине или листови папира направљени у спаљивању који су уобичајени у кинеском обожавању предака); мурални; навлаке за картице са именом; беџеви са именом; картице за белешке; блокови за белешке; бележнице; романи; транспаренти [банери] од папира; папирне кесе; заставе од папира; папирне декорације за забаве; украсне папирне заставице; подметачи од папира; прекривачи столова од папира; корице за пасоше; пернице за обичне и хемијске оловке; фотографски албуми; дописнице, разгледнице; постери; споменари; школска опрема [свеске и прибор за писање]; канцеларијски материјал и канцеларијски прибор, осим намештаја; налепнице; водичи за стратегију играња; привремене тетоваже [налепнице]; папирне марамике; сличице за размену (колекционарске), које нису за играње; едукативне картице (квиз картице); инструменти за писање; писаћи блокови.

Кл. 18: вишенаменске торбе; спортске торбе; руксаци; торбице за ношење на боковима; торбе за књиге; актовке; кутије за визит карте; торбе за ношење; торбице за коване новчиће; огрлице за животиње; козметичке торбице које се продају празне; костими за животиње; торбе које се носе преко једног рамена; врећице за тренинг; цилиндричне текстилне торбе; торбице за ношење око струка; ручне торбице; футроле за кључеве; торбе за опрему; поводци за животиње; пртљаг; ознаке за пртљаг; курирске торбе; сунцобрани; цепни новчаници; женске ташне; торбе с једном нараменицом; несесери који се продају празни; цегери; сандуци [пртљаг]; кишобрани; појасне торбице; новчаници са ланчићем; новчаници; торбице за ношење око зглоба.

Кл. 20: канте од дрвета или пластике; столице; намештај за рачунаре; кинетичке скулптуре [декорација]; декоративни украси од пластике; изложбене витрине; намештај; ручни вентилатори; огледала [намештај]; рамови за слике; јастуци; пластични украси за торте; пластични украси за причвршћивање на аутомобиле, зидове, прозоре, огледала и друге чврсте површине; скулптуре од пластике; столови [намештај]; банери од винила; скулптуре од винила; зидне плоче од пластике или дрвета; звонца покретана ветром [украсна].

Кл. 21: вишенаменске преносиве посуде за домаћинство; бенто кутије; посуде за пиће; отварачи

за флаше; посуде [чиније]; керамички украси за торту; стаклени украси за торту; украси за торту од порцелана; канделабри [свећњаци]; држачи за штапиће за јело; штапићи за јело; чешљеви; пудријере, празне; кутије за употребу у домаћинству; ножеви за колаче [бисквите]; посуде за колаче; вадичепи; козметичке четкице; шољице; стоно посуђе [изузев кашика, виљушки, ножева]; посуђе; штапићи за јело за једнократну употребу; боце за пиће за спортове; пљоске; чаше за пиће; четкице за зубе, електричне; керамичке фигуре; стаклене фигурице; фигурице од порцелана; пенасти држачи за пиће [навлаке]; четке за косу; кофе за лед; рукавице за рерну; држачи за кухињски прибор; кутије за храну; шоље; папирне чаше; папирни тањери; касице "прасице"; бокали; тањери; подметачи за шерпе; сетови за со и бибер; хватачи сунца; топлоотно изоловане боце; посуде за чување хране, топлоотно изоловане; топлоотно изоловане пљоске; топлоотно изоловане кутије за ужину; четкице за зубе; шоље за путовање; вакум боце; стони подметачи од винила; канте за отпатке; флаше за воду које се продају празне.

Кл. 25: бандана мараме; каишеви [одећа]; капе за бејзбол; вунене капе; чизме; одећа; капути; костими за игре са улогама; хаљине; обућа; рукавице; костими за ноћ вештица; шешири; покривала за главу; спортске мајице с капуљачом; одећа за малу децу; јакне [одећа]; удобна одећа за ношење код куће; панталоне; пуловери; одећа за кишу; сандале; мараме, шалови; кошуље; ципеле; шортсеви; сукње; одећа за спавање; папуче; чарапе; доњи делови тренерки; цемпери; дукс мајице; одећа за купање; мајице; хула-хопке и хеланке; мајице [одећа]; тренерке; доњи веш.

Кл. 26: копче за каиш; дугмад; привесци као додаци за мобилни телефон; привесци за ципеле; украсни привесци за руксак; додаци за косу, наиме, траке, шнале, машинске копче, штисаљке, еластичне гумице за косу, укоснице, трачице, украсне гумице за косу обложене текстилом, гумице за косу; екстензије за косу; продужеци косе и перике; украсне лепљиве закрпе за јакне; украсна дугмад; украсне модне игле; привесци за новчанике и торбе; додаци за огрлице за кућне љубимце, наиме привесци; траке за медаље; пертле за ципеле; копче патентних затварача.

Кл. 28: акционе фигурице играчке и додаци за њих; лутке пуњене куглицама; савитљиве играчке; друштвене игре; фигурице које климају главом; карташке игре; шаховске игре; украси за новогодишње јелке [осим посласица и електричне расвете за новогодишњу јелку]; фигурице за сакупљање; конзоле за рачунарске игре за рекреативно играње игара; играчке за састављање; костими за маскирање; декоративни ветрокази [играчке]; декоративне ветрењаче [играчке]; игре

коцкицама; лутке и додаци за њих; електронске акционе играчке; играчке у облику ликова из фантазије; слушалице посебно прилагођене за коришћење уз играње видео игара; тастатуре за играње игрица; мишеви за играње игрица; пазле; музичке играчке; салонске игре; пињате; карте за игру; плишане играчке; игре са замишљеним играњем улога; стоне игре; фигурице за игру; возила играчке; оружје за игру; карте-сличице које се размењују, за игру; машине за видео игре.

Кл. 32: пиво; кола; флаширана вода за пиће; енергетски напаци; напаци с укусом воћа; напаци од воћног сока; изотоници; безалкохолни напаци; енергетски напаци од воћа и поврћа обогаћени нутритивним; спортски напаци; сокови од воћа и поврћа.

Кл. 38: аудио емитовање; услуге емитовања и преноса (стриминга) аудио-визуелног медијског садржаја у области разоноде, музике, видео игара, играња видео игара и такмичења у игрању видео игара путем интернета; услуге емитовања и преноса (стриминга) аудио и видео програма путем интернета; услуге подкастинга и интернетског емитовања; услуге емитовања, наиме, отпремање, објављивање, показивање, приказивање, означавање, блоговање, дељење или на други начин пружање електронских медија или информација са интернета или других комуникационих мрежа; стриминг (проток) података; стриминг (проток) аудио, визуелног и аудио-визуелног садржаја путем интернета; телекомуникационе услуге, наиме, пренос подкаст садржаја; телекомуникационе услуге, наиме, пренос сликовног и говорног садржаја путем интернета; пренос писаних и дигиталних комуникација; видео емитовање; пренос видео садржаја на захтев; веб стриминг који представља пренос података, информација и аудио-визуелних података путем интернета или друге рачунарске мреже; услуге интернетског емитовања.

Кл. 41: услуге забавних паркова; видео продукција проширене стварности; биоскопски студији; биоскопи; услуге разоноде; услуге разоноде у виду стварања, развоја, дистрибуције, продукције и пост[1]продукције кинематографских филмова, телевизијских програма и мултимедијалног забавног садржаја; услуге разоноде у виду текућих телевизијских серија и филмова у областима акционе авантуре, анимације, аниме, комедије, фантазије, мјузикла, научне фантастике и спорта; услуге разоноде у виду продукције и извођења наступа, турнира, такмичења и концерата; услуге разоноде, наиме, организовање састанака са обожаваоцима (фановима) и конференција у области гејминга, видео игара и е-спорта; услуге разоноде, наиме омогућавање приступа онлајн дигиталним колекцијама које се не могу преузимати, наиме

уметности, фотографија, слика, анимација и видео записа за употребу у дигиталним окружењима у сврху разоноде; услуге разоноде, наиме пружање кинематографских филмова, телевизијских програма, е-спортских догађаја, посебних догађаја и мултимедијалног забавног садржаја преко вебсајта које се не могу преузимати; пружање услуга забаве преко онлајн стриминга; услуге разоноде, наиме пружање подкаст садржаја у областима забаве, е-спорта и видео игара; организовање костимираних забавних догађаја; продукција и дистрибуција кинематографских филмова и телевизијских програма; услуге стављања на располагање кинематографских филмова, телевизијских програма, е-спортских догађаја, специјалних догађаја и мултимедијалних забавних садржаја, који се не могу преузимати, путем видео записа на захтев; омогућавање приступа онлајн играма проширене стварности које се не могу преузимати; пружање онлајн информација о разоноди које се не могу преузимати; пружање онлајн информација о разоноди које се односе на видео игре и е-спортове; пружање онлајн стрипова, кратких прича и романа у сликама који се не могу преузимати; пружање онлајн видео снимака и другог мултимедијалног видео садржаја који се не могу преузимати; пружање онлајн игара виртуелне стварности које се не могу преузимати; стављање на располагање објеката за приказивање кинематографских филмова; пружање игара заснованих на интернету; пружање звучних снимака преко онлајн стриминга; пружање видео снимака преко онлајн стриминга; видео продукција виртуелне стварности; вебсајтови са телевизијским емисијама, филмовима и мултимедијалним забавним садржајем који се не могу преузимати.

(111) **86137** (181) **26.09.2033.**
(210) Ж- 2023-1773 (220) 26.09.2023.
(151) 11.03.2024.

(732) **TRADIS DOO SUBOTICA**, Магнетна поља 3,
24000 Суботица, RS
(540)

Fla Vor Aid

(511) Кл. 32: безалкохолни напаци; безалкохолни воћни екстракти и воћни екстракти за прављење напитака; сирупи и други препарати за прављење безалкохолних напитака, односно прашак за прављење безалкохолног напитка.

(111) **86138** (181) **25.09.2033.**
(210) Ж- 2023-1774 (220) 25.09.2023.
(151) 11.03.2024.

(732) **Grupa Univerexport Bačka ad Bačka Palanka**,
Новосадски пут 10, 21400, Бачка Паланка, RS

Ж

(540)

jedna je Bačka

(531) 27.05.01

(511) Кл. 29: месо; димљено месо; замрзнуто месо за кобасице; обрађено месо; пакована меса; суво месо; сушено месо; усолјено месо; млевено месо; свеже месо.

Кл. 30: додаци јелима; зачински додаци.

Кл. 31: непрерађено семе; живе животиње; храна и пића за животиње.

(111) **86139**

(181) **28.09.2033.**

(210) Ж- 2023-1778

(220) 28.09.2023.

(151) 11.03.2024.

(732) **FLUIDRA COMMERCIAL, S.A.U.**,

Avda. Alcalde Barnils, 69, 08174 Sant Cugat del Vallès

(BARCELONA), ES

(740) Петошевић доо Београд, Булевар ослобођења 87, 11040, Београд

(540)



(531) 01.15.15; 24.09.03; 27.05.01; 27.05.17; 29.01.04; 29.01.06

(591) плава, сива

(511) Кл. 35: услуге комерцијалног маркетинга за базене за пливање; управљање комерцијалним пословима везаним за производе за базене за пливање; услуге veleпродаје и/или малопродаје за базене за пливање; услуге veleпродаје и/или малопродаје производа за базене за пливање; услуге veleпродаје и/или малопродаје хлора за базене за пливање; услуге veleпродаје и/или малопродаје дезинфекционих средстава за базене за пливање; услуге veleпродаје и/или малопродаје алгицида за базене за пливање; услуге veleпродаје и/или малопродаје хемијских производа за употребу у базенима за пливање.

Кл. 37: услуге изградње базена за пливање; услуге одржавања базена за пливање; услуге чишћења базена за пливање.

(111) **86140**

(181) **28.09.2033.**

(210) Ж- 2023-1780

(220) 28.09.2023.

(151) 11.03.2024.

(732) **FLUIDRA COMMERCIAL, S.A.U.**,

Avda. Alcalde Barnils, 69, 08174 Sant Cugat del Vallès

(BARCELONA), ES

(740) Петошевић доо Београд, Булевар ослобођења 87, 11040, Београд

(540)

KEREX

(511) Кл. 35: услуге комерцијалног маркетинга за базене за пливање; управљање комерцијалним пословима везаним за производе за базене за пливање; услуге veleпродаје и/или малопродаје за базене за пливање; услуге veleпродаје и/или малопродаје производа за базене за пливање; услуге veleпродаје и/или малопродаје хлора за базене за пливање; услуге veleпродаје и/или малопродаје дезинфекционих средстава за базене за пливање; услуге veleпродаје и/или малопродаје алгицида за базене за пливање; услуге veleпродаје и/или малопродаје хемијских производа за употребу у базенима за пливање.

Кл. 37: услуге изградње базена за пливање; услуге одржавања базена за пливање; услуге чишћења базена за пливање.

(111) **86141**

(181) **04.09.2033.**

(210) Ж- 2023-1646

(220) 04.09.2023.

(151) 12.03.2024.

(732) **VINARIJA ALEKSIĆ DOO,**

Индустријски блок 9/1, 17501, Врање, RS

(540)

KONTRA

(511) Кл. 33: алкохолна пића, изузев пива; алкохолна пића која садрже воће; аперитиви на бази вина; аперитиви на бази дестилованих алкохолних пића; аперитиви на бази жестоких пића; аперитивна вина; бела вина; вина од грожђа; вина розе; вина са ниским садржајем алкохола која не садржи више од 1.15% алкохола; вино; вино за кување; воћна вина; готови коктели од вина; десертна вина; дестилована жестока пића; дестилована пића; екстракти жестоких алкохолних пића; жестока алкохолна пића [дестилована]; жестока пића; жестока пића с укусима [алкохолна пића]; кава [пенушаво вино]; кувано вино; напици на бази вина; непенушава вина; нискоалкохолна пића, осим пива; нискоалкохолно вино; пенушава вина; пенушава вина од грожђа; пенушава воћна вина; пића од вина, воћног сока и газираних воде; појачана вина; помешана алкохолна пића, која нису на бази пива; порто вина; природна пенушава вина; слатка вина; стона вина; црвена вина.

(111) **86142**

(181) **29.03.2033.**

(210) Ж- 2023-511

(220) 29.03.2023.

(151) 12.03.2024.

(732) **MILICA OPAČIĆ PR MODNI ATELJE ZA IZRADU I PREPRAVKU ODEĆE FASHION & WEDDING ATELIER BEOGRAD-STARI GRAD,**
Книћанинова 5, 11000, Београд, RS

(740) Нада Опачић, адвокат, Генерала Лешјанина 5,
11000, Београд
(540)



(531) 27.05.01; 27.05.10; 27.05.22
(511) Кл. 25: одећа; доњи делови одеће [одећа];
вечерња одећа; велови [одећа]; јакне [одећа]; кабанице
[одећа]; каишеви [одећа]; капуљаче [одећа];
кецеље [одећа]; комбинезони [одећа]; комплети [одећа];
ланена одећа; лежерна одећа; мајице [одећа]; одећа за
девојчице; одећа за децу; одећа за дечаке; одећа за жене;
одећа за младу; одећа за мушкарце; пончо, одећа;
пословна одећа; прслуци [одећа]; радна одећа; свилена
одећа; спољна одећа; горњи делови одеће за децу; горњи
делови одеће за жене; горњи делови одеће за мушкарце;
горњи делови одеће за одрасле; готова, конфекцијска
одећа; доњи делови одеће за децу; доњи делови одеће
за жене; доњи делови одеће за мушкарце; доњи
делови одеће за одрасле; ешарпе као одећа; женска
уникатна модна одећа; каишеви за струк [одећа];
одећа за мушкарце, жене и децу; спољашња одећа за
жене; спољашња одећа за мушкарце; спољашња
одећа за дечаке; спољашња одећа за децу; спољашња
одећа за девојчице.
Кл. 42: дизајнирање одеће, обуће и покривала за
главу; дизајнирање модних додатака; услуге
дизајнирања паковања.

(111) 86143 (181) 04.10.2033.
(210) Ж- 2023-1811 (220) 04.10.2023.
(151) 12.03.2024.

(732) **Бошко Михаиловић**, Лозничко поље,
Гробљанска 128, Лозница, RS
(740) Александар Костић, адвокат,
Кајмакчаланска 13/3, Београд-Звездара
(540)



(531) 09.01.08; 17.01.07; 24.17.02; 26.05.01; 26.05.08;
26.05.18; 26.05.24; 26.07.21; 27.05.01

(511) Кл. 25: бермуде; блузе, кошуље; горњи делови
тренерке; дебели зимски капути; доњи делови
тренерке; дресови [одећа]; дугачке јакне; дукс
мајице; женске панталоне; зимски капути; јакне без
рукава; јакне за пешачење; јакне [одећа]; капе;
капути; кошуље за мушкарце; кратке панталоне
бермуде; кратки шортсеви; мајице; панталоне;
прслуци; пуњене јакне [одећа]; сакои; спортска
одећа; спортски шортсеви; фармерице; хаљине.

(111) 86144 (181) 13.10.2033.
(210) Ж- 2023-1877 (220) 13.10.2023.
(151) 12.03.2024.

(732) **DELFI KNJIŽARE DOO Beograd**,
Краља Петра 45/в, Београд, RS
(540)



(531) 26.05.10; 26.05.18; 26.05.24; 27.05.01; 27.05.17;
27.05.21; 29.01.02; 29.01.03; 29.01.06

(591) зелена, жута, бела
(511) Кл. 16: хартија и картон; штампане ствари;
књиговезачки материјал; фотографије;
канцеларијски материјал и канцеларијски прибор,
осим намештаја; лепкови за канцеларијске и кућне
потребе; материјали за цртање и материјали за
уметнике; кичице; материјали за обуку и наставу;
пластични омотачи, фолије и кесе за умотавање и
паковање; штампарска слова, клишеи.
Кл. 25: одећа, обућа, покривала за главу.
Кл. 28: игре, играчке и предмети за игру; апарати за
видео игре; гимнастички и спортски артикли; украси
за јелке.
Кл. 35: оглашавање; вођење, организовање и
управљање пословањем; канцеларијски послови.
Кл. 38: услуге телекомуникација.
Кл. 41: образовне услуге; припремање обуке;
разнода; спортске и културне активности.
Кл. 43: услуге обезбеђивања хране и пића;
привремени смештај.

(111) 86145 (181) 03.10.2033.
(210) Ж- 2023-1804 (220) 03.10.2023.
(151) 12.03.2024.

(732) **Balkaton d.o.o.**, Хаџи Ђерина 26 Л2,
11111, Београд, RS

(540)

GETOSPORT

(531) 26.04.08; 26.04.18; 26.04.24; 26.11.07; 27.05.01; 27.05.17; 27.05.24

(511) Кл. 3: гелови за косу и пене за косу; гелови за купање и туширање; гелови за масажу, који нису за медицинску употребу; гелови за обликовање косе; гелови који се наносе пре бријања; гелови након бријања; гелови након сунчања [козметички]; гелови, спрејеви, пене и балзами за обликовање и негу косе; дезодоранси за личну употребу [парфимеријски производи]; дезодоранси за стопала у спреју; дезодорантни сапун; емулзије, гелови и лосиони за негу коже; етарска уља; етарска уља за ароматерапију; козметичке креме за лице и тело; козметичке креме и лосиони; козметички и тоалетни производи; козметички лосиони; козметички препарати; козметички производи за личну употребу; козметички производи у облику млека, лосиона и емулзија; колоњска вода; колоњске воде након бријања; колоњске воде, парфеме и козметички производи; комади тоалетног сапуна; креме за бријање; креме за масажу, осим за медицинску примену; крем е за лице и тело за козметичке потребе; креме за руке; крем е за тело [козметика]; креме за туширање; креме за употребу пре бријања; креме и препарати након сунчања; креме, уља, лосиони и препарати за чишћење и хидратацију; крем-сапуни; лосиони за бријање; лосиони за козметичку употребу; лосиони за косу; лосиони за купање; лосиони за лице и негу тела; лосиони за тело; лосиони после бријања; мириси; мириси за аутомобиле; мириси за личну употребу; мириси и парфимеријски производи; мирисни сапуни; миришљаве воде; млеко за лице и тело; млеко и лосиони за лице за козметичке потребе; освеживачи даха; парфеме и тоалетне воде; парфеме, колоњске воде и производи за негу после бријања; парфимерија, етерична уља, козметика, лосиони за косу; пасте за бријање; пасте за зубе; пасте за обликовање косе; пене за косу; пене за купање и туширање; пене за негу коже; препарати за бријање и после бријања; препарати за купање и туширање; препарати за освежавање даха за личну хигијену; препарати за прање косе; препарати за туширање за личну хигијену и дезодорисање [тоалетни производи]; дезодоранси и антиперспиранти за личну употребу; дезодоранси у спреј у за жене; препарати за сунчање [козметички]; препарати за употребу пре бријања и после бријања; привремене тетоваже за козметичку употребу; регенератори за косу за бебе; сапун за бријање; сапуни за кожу;

сапуни за купање; сапуни за купање у течном, чврстом или у облику гела; сапун против знојења; средства за заштиту од сунца за козметичке потребе; средства за чишћење зуба [пасте, гелови, течности]; средства за чишћење обуће; течни парфеме; течни сапуни за руке, лице и тело; течности за испирање уста, нису за медицинску употребу; тоалетна уља; тоалетне воде и колоњске воде; уља за купање и соли за купање, нису за медицинске потребе; уља за негу лица; уља за регенерацију косе; уља и лосиони за масажу; фарбе за косу; фарбе за браду; хигијенски препарати као тоалетни производи; шампони за косу; шампони за косу 3 у 1; шампони и регенератори за косу; шампони против перути; шампони-регенератори.

Кл. 25: бадемантили; беретке; бермуде; бициклистичка одећа; блузе, кошуље; бодији [одећа]; боксернице; визири, штитници од сунца као покривала за главу; визир качкети; визир качкети [опрема за главу]; виндјакне; водоотпорна обућа; водоотпорна одећа; вунене јакне; вунене капе; вунене чарапе; вунени џемпери; вунени шалови; гаће; гаће пумпарице; голферске капе; горњи делови одеће за жене; горњи делови одеће за мушкарце; горњи делови тренерки; дечија покривала за главу; дечије панталоне; дечије чарапе; дечији бодији; дечји доњи веш; дечји комбинезони за игру; доколенице; доњи веш; доњи делови одеће за децу; доњи делови одеће за жене; доњи делови одеће за мушкарце; доњи делови одеће за одрасле; доњи делови пижама; доњи делови тренерке; дресови [одећа]; дугачке гаће; дугачке јакне; дугачки доњи веш; дуге зимске капе са кићанком; дуже женске боксернице; дукс мајице; женска обућа; женске боксернице [доњи веш]; женске панталоне; женске поткошуље; женске чарапе; женски доњи веш; женски костими; заштитне капе за скијање; заштитне мајице за сурфере од вештачких материјала; заштитне мајице за водене спортове [rash guards]; зимске јакне; зимске рукавице; зимске чизме; зимски капути; заштитне панталоне; јакне без рукава; јакне за јахање; јакне за мотоциклисте; јакне за пешачење; јакне за планинарење; јакне за скијање на дасци; јакне [одећа]; јакне отпорне на временске услове; јакне са дугим рукавима; јакне са кратким рукавима; јапанке [папуче]; једноделни комбинезони; једноделни купаћи костими; једноделни трикои; кабанице [одећа]; каишеви за струк [одећа]; каишеви [одећа]; каишеви од имитације коже; каљаче; камашне, доколенице; капе; капе за бејзбол; капе за купање; капе за туширање; капе са штитником; капуљаче [одећа]; капути за жене; капути за мушкарце; килоте [доњи веш]; кожна покривала за главу; кожане јакне; кожане панталоне; кожане рукавице; кожни каишеви [одећа]; кожни појасеви; комбинезони за скијање; комбинезони [одећа]; комплети [одећа]; кошуље за

жене; кошуље за мушкарце; кошуље за одрасле; кравате; кратке јакне; кратке мајице; кратке панталоне; кратке чарапе; кратки шорцеви; купаће гаће; кућни огртаци; лежерна обућа; лежерна одећа; лежерне кошуље; мајице без рукава; мајице за рагби; мајице за тенис; мајице за трчање; мајице кратких рукава са штампом; мајице [одећа]; мајице отпорне на ветар; мајице са дугим рукавима; мајице са капуљачом; мајице са крагнама; мале капе уз главу; мараме, шалови; маскирне јакне; маскирне кошуље; маскирне панталоне; маскирне рукавице; маскирни прслуци; мокасине; мотоциклистичка одећа; мотоциклистичке чизме; мотоциклистичко одело за кишу; мушка и женска обућа; мушке боксеричке; мушке мајице без рукава; мушке мараме које се носе око врата; мушке панталоне; мушке ципеле; мушке чарапе; мушки бициклистички шорцеви; мушки доњи веш; мушки купаћи костими; непромочива одећа; непромочиве јакне и панталоне; неформална одећа; обућа за децу; обућа за кишу; обућа за одрасле; обућа за плажу; обућа за планинарење; обућа за скијање на дасци; обућа, не за спортове; одевни предмети који се носе око врата; одећа за активности на отвореном; одећа за борилачке вештине; одећа за гимнастику; одећа за децу; одећа за жене; одећа за једрење на дасци; одећа за клизање; одећа за купање; одећа за мотоциклисте; одећа за мушкарце; одећа за мушкарце, жене и децу; одећа за плажу; одећа за рвање; одећа за спавање; одећа за тенис; одећа за трчање; одећа, обућа, покривала за главу; одећа од имитације коже; одећа од кашмира; одећа од коже; одећа од цинса; опрема за лоше време; панталоне; папуче; папуче за купатило; патике; патике за бејзбол; патике за бокс; патике за кошарку; патике за одбојку; патике за рукомет; патике за тенис; патике за трчање; патике за хокеј на трави; патике са чичком; пелерине; перјане јакне; перјани прслуци; пиџаме од трикоа; пилотске Јакне; пиџаме за децу; пиџаме за жене; пиџаме за мушкарце; планинарске ципеле; планинарске чизме; плетена одећа [одећа]; плетене зимске капе; плетене капе; плетене поло мајице; плетене рукавице; плетени џемпери на копчање; покривала за главу; поло мајице; поткошуље; поткошуље и дуге гаће из једног дела; прслуци; прслуци-ветровке; прслуци за тренинг; прслуци [одећа]; пуловери са капуљачом; пуњене јакне [одећа]; пуњени прслуци; рибарски прслуци; ролке; рукавице без прстију; рукавице за бициклисте; рукавице за возаче; рукавице за јахање; рукавице за мотоциклисте; рукавице за скијање; рукавице за скијање на дасци; рукавице као делови одеће; рукавице од коже, сирове коже или крзна; рукавице с једним прстом за скијање на дасци; сандале; сандале за плажу; сандале кломпе; скафандери за снег; скијашка одећа; скијашке чизме; специјална спортска обућа; специјална спортска

одећа; спортска обућа; спортска обућа за трчање; спортска одећа; спортске јакне; спортске јакне с капуљачом [парке]; спортске капе; спортске мајице; спортске мајице са капуљачом; спортске мајице са кратким рукавима; спортске панталоне; спортске сукње; спортске трегер мајице; спортске ципеле; спортске чарапе; спортске чизме; спортски горњи делови за жене са грудњацима; спортски горњи и доњи делови одеће за трчање; спортски грудњаци; спортски трикои са трегерима; спортски шорцеви; термо доњи веш; термо одећа; термо покривала за главу; термо чарапе; траке за врат [делови одеће]; траке за главу или за груди [одећа]; траке за главу као одећа; трегери; тренерке за децу; тренерке за жене; тренерке за мушкарце; тренерке за одрасле; трико; улошци за обућу; униформе за борилачке спортове; униформе за карате; униформе за чудо; фантомке; ципеле за одрасле; ципеле за риболов; чарапе до глежњева; чарапе за амерички фудбал; чарапе за воду; чарапе и плетена трикотажа; чарапе папуче; чизме; чизме за децу; чизме за јахање; чизме за кишу; чизме за мушкарце; чизме за пешачење; чизме за планинарење; чизме за скијање на дасци; чизме за снег; чизме и ципеле; џемпери за децу; џемпери за жене; џемпери за мушкарце; џемпери за тенис; шалови; шешири; шешири за кишу; шешири за плажу; шешири за заштиту од сунца; шорцеви; шорцеви за децу; шорцеви за жене; шорцеви за купање; шорцеви за мушкарце; шорцеви за купање; штитници за уши [одећа]; шушкаве тренерке; шушкави прелук.

(111) 86146
(210) Ж- 2023-1805

(181) 03.10.2033.
(220) 03.10.2023.
(151) 12.03.2024.

(732) **Balkaton d.o.o.**, Хаџи Ђерина 26 Л2,
11111, Београд, RS
(540)



(531) 26.04.08; 26.04.18; 26.04.24; 27.05.01; 27.05.17;
27.05.24

(511) Кл. 3: гелови за косу и пене за косу; гелови за купање и туширање; гелови за масажу, који нису за медицинску употребу; гелови за обликовање косе; гелови који се наносе пре бријања; гелови након бријања; гелови након сунчања [козметички]; гелови, спрејеви, пене и балзми за обликовање и негу косе; дезодоранси за личну употребу [парфимеријски производи]; дезодоранси за стопала у спреју; дезодорантни сапун; емулзије, гелови и лосиони за негу коже; етарска уља; етарска уља за

ароматерапију; козметичке креме за лице и тело; козметичке креме и лосиони; козметички и тоалетни производи; козметички лосиони; козметички препарати; козметички производи за личну употребу; козметички производи у облику млека, лосиона и емулзија; колоњска вода; колоњске воде након бријања; колоњске воде, парфеми и козметички производи; комади тоалетног сапуна; креме за бријање; креме за масажу, осим за медицинску примену; крем е за лице и тело за козметичке потребе; креме за руке; крем е за тело [козметика]; креме за туширање; креме за употребу пре бријања; креме и препарати након сунчања; креме, уља, лосиони и препарати за чишћење и хидратацију; крем-сапуни; лосиони за бријање; лосиони за козметичку употребу; лосиони за косу; лосиони за купање; лосиони за лице и негу тела; лосиони за тело; лосиони после бријања; мириси; мириси за аутомобиле; мириси за личну употребу; мириси и парфимеријски производи; мирисни сапуни; миришљаве воде; млеко за лице и тело; млеко и лосиони за лице за козметичке потребе; освеживачи даха; парфеми и тоалетне воде; парфеми, колоњске воде и производи за негу после бријања; парфимерија, етерична уља, козметика, лосиони за косу; пасте за бријање; пасте за зубе; пасте за обликовање косе; пене за косу; пене за купање и туширање; пене за негу коже; препарати за бријање и после бријања; препарати за купање и туширање; препарати за освежавање даха за личну хигијену; препарати за прање косе; препарати за туширање за личну хигијену и дезодорисање [тоалетни производи]; дезодоранси и антиперспиранти за личну употребу; дезодоранси у спреј у за жене; препарати за сунчање [козметички]; препарати за употребу пре бријања и после бријања; привремене тетоваже за козметичку употребу; регенератори за косу за бебе; сапун за бријање; сапуни за кожу; сапуни за купање; сапуни за купање у течном, чврстом или у облику гела; сапун против знојења; средства за заштиту од сунца за козметичке потребе; средства за чишћење зуба [пасте, гелови, течности]; средства за чишћење обуће; течни парфеми; течни сапуни за руке, лице и тело; течности за испирање уста, нису за медицинску употребу; тоалетна уља; тоалетне воде и колоњске воде; уља за купање и соли за купање, нису за медицинске потребе; уља за негу лица; уља за регенерацију косе; уља и лосиони за масажу; фарбе за косу; фарбе за браду; хигијенски препарати као тоалетни производи; шампони за косу; шампони за косу 3 у 1; шампони и регенератори за косу; шампони против перути; шампони-регенератори.

Кл. 25: бадемантили; беретке; бермуде; бициклическа одећа; блузе, кошуље; бодији [одећа]; боксернице; визири, штитници од сунца као

покривала за главу; визир качкети; визир качкети [опрема за главу]; виндјакне; водоотпорна обућа; водоотпорна одећа; вунене јакне; вунене капе; вунене чарапе; вунени џемпери; вунени шалови; гаће; гаће пумпарице; голферске капе; горњи делови одеће за жене; горњи делови одеће за мушкарце; горњи делови тренерки; дечија покривала за главу; дечије панталоне; дечије чарапе; дечији бодији; дечји доњи веш; дечји комбинезони за игру; доколенице; доњи веш; доњи делови одеће за децу; доњи делови одеће за жене; доњи делови одеће за мушкарце; доњи делови одеће за одрасле; доњи делови пижама; доњи делови тренерке; дресови [одећа]; дугачке гаће; дугачке јакне; дугачки доњи веш; дуге зимске капе са кићанком; дуже женске боксернице; дукс мајице; женска обућа; женске боксернице [доњи веш]; женске панталоне; женске поткошуље; женске чарапе; женски доњи веш; женски костими; заштитне капе за скијање; заштитне мајице за сурфере од вештачких материјала; заштитне мајице за водене спортове [rash guards]; зимске јакне; зимске рукавице; зимске чизме; зимски капути; заштитне панталоне; јакне без рукава; јакне за јахање; јакне за мотоциклисте; јакне за пешачење; јакне за планинарење; јакне за скијање на дасци; јакне [одећа]; јакне отпорне на временске услове; јакне са дугим рукавима; јакне са кратким рукавима; јапанке [папуче]; једноделни комбинезони; једноделни купаћи костими; једноделни трикои; кабанице [одећа]; каишеви за струк [одећа]; каишеви [одећа]; каишеви од имитације коже; каљаче; камашне, доколенице; капе; капе за бејзбол; капе за купање; капе за туширање; капе са штитником; капуљаче [одећа]; капути за жене; капути за мушкарце; килоте [доњи веш]; кожна покривала за главу; кожане јакне; кожане панталоне; кожане рукавице; кожни каишеви [одећа]; кожни појасеви; комбинезони за скијање; комбинезони [одећа]; комплети [одећа]; кошуље за жене; кошуље за мушкарце; кошуље за одрасле; кравате; кратке јакне; кратке мајице; кратке панталоне; кратке чарапе; кратки шорцеви; купаће гаће; кућни огртачи; лежерна обућа; лежерна одећа; лежерне кошуље; мајице без рукава; мајице за рагби; мајице за тенис; мајице за трчање; мајице кратких рукава са штампом; мајице [одећа]; мајице отпорне на ветар; мајице са дугим рукавима; мајице са капуљачом; мајице са крагнама; мале капе уз главу; мараме, шалови; маскирне јакне; маскирне кошуље; маскирне панталоне; маскирне рукавице; маскирни прслуци; мокасине; мотоциклическа одећа; мотоциклическе чизме; мотоциклическо одело за кишу; мушка и женска обућа; мушке боксернице; мушке мајице без рукава; мушке мараме које се носе око врата; мушке панталоне; мушке ципеле; мушке чарапе; мушки бициклически шорцеви; мушки доњи веш; мушки купаћи костими; непромочива

одећа; непромочиве јакне и панталоне; неформална одећа; обућа за децу; обућа за кишу; обућа за одрасле; обућа за плажу; обућа за планинарење; обућа за скијање на дасци; обућа, не за спортове; одевни предмети који се носе око врата; одећа за активности на отвореном; одећа за борилачке вештине; одећа за гимнастику; одећа за децу; одећа за жене; одећа за једрење на дасци; одећа за клизање; одећа за купање; одећа за мотоциклисте; одећа за мушкарце; одећа за мушкарце, жене и децу; одећа за плажу; одећа за рвање; одећа за спавање; одећа за тенис; одећа за трчање; одећа, обућа, покривала за главу; одећа од имитације коже; одећа од кашмира; одећа од коже; одећа од цинса; опрема за лоше време; панталоне; папуче; папуче за купатило; патике; патике за бејзбол; патике за бокс; патике за кошарку; патике за одбојку; патике за рукомет; патике за тенис; патике за трчање; патике за хокеј на трави; патике са чичком; пелерине; перјане јакне; перјани прслуци; пижаме од трикоа; пилотске јакне; пижаме за децу; пижаме за жене; пижаме за мушкарце; планинарске ципеле; планинарске чизме; плетена одећа [одећа]; плетене зимске капе; плетене капе; плетене поло мајице; плетене рукавице; плетени џемпери на копчање; покривала за главу; поло мајице; получизме; поткошуље; поткошуље и дуге гаће из једног дела; прслуци; прслуци-ветровке; прслуци за тренинг; прслуци [одећа]; пуловери са капуљачом; пуњене јакне [одећа]; пуњени прслуци; рибарски прслуци; ролке; рукавице без прстију; рукавице за бициклисте; рукавице за возаче; рукавице за јахање; рукавице за мотоциклисте; рукавице за скијање; рукавице за скијање на дасци; рукавице као делови одеће; рукавице од коже, сирове коже или крзна; рукавице с једним прстом за скијање на дасци; сандале; сандале за плажу; сандале клопне; скафандери за снег; скијашка одећа; скијашке чизме; специјална спортска обућа; специјална спортска одећа; спортска обућа; спортска обућа за трчање; спортска одећа; спортске јакне; спортске јакне с капуљачом [парке]; спортске капе; спортске мајице; спортске мајице са капуљачом; спортске мајице са кратким рукавима; спортске панталоне; спортске сукње; спортске трегер мајице; спортске ципеле; спортске чарапе; спортске чизме; спортски горњи делови за жене са грудњацима; спортски горњи и доњи делови одеће за трчање; спортски грудњаци; спортски трикоји са трегерима; спортски шорцеви; термо доњи веш; термо одећа; термо покривала за главу; термо чарапе; траке за врат [делови одеће]; траке за главу или за груди [одећа]; траке за главу као одећа; трегери; тренерке за децу; тренерке за жене; тренерке за мушкарце; тренерке за одрасле; трико; улошци за обућу; униформе за борилачке спортове; униформе за карате; униформе за чудо; фантомке; ципеле за одрасле; ципеле за риболов;

чарапе до глежњева; чарапе за амерички фудбал; чарапе за воду; чарапе и плетена трикотажа; чарапе папуче; чизме; чизме за децу; чизме за јахање; чизме за кишу; чизме за мушкарце; чизме за пешачење; чизме за планинарење; чизме за скијање на дасци; чизме за снег; чизме и ципеле; џемпери за децу; џемпери за жене; џемпери за мушкарце; џемпери за тенис; шалови; шешири; шешири за кишу; шешири за плажу; шешири за заштиту од сунца; шорцеви; шорцеви за децу; шорцеви за жене; шорцеви за купање; шорцеви за мушкарце; шорцеви за купање; штитници за уши [одећа]; шушкаве тренерке; шушкови прслук.

(111) 86147 (181) 08.08.2033.
(210) Ж- 2023-1453 (220) 08.08.2023.
(151) 12.03.2024.
(732) Starbucks Corporation, 2401 Utah Avenue South, Seattle, Washington 98134, US
(740) Петошевић доо Београд, Булевар ослобођења 87, 11040, Београд
(540)



(531) 01.01.10; 04.02.11; 24.09.05; 24.09.24; 26.01.13; 26.01.14; 26.01.15; 26.01.24
(511) Кл. 9: магнетски кодирани поклон картице; магнетски кодирани картице лојалности; софтвер за рачунарске апликације за мобилне уређаје и мобилне телефоне, односно, софтвер за потрошаче да приступе, прате и управљају својим профилем програма лојалности и средствима на повезаним рачунима са сачуваном вредношћу, плаћају куповине путем функције плаћања мобилним уређајем, приступе подацима о менију и информацијама о локацији продавница; рачунарски софтвер за преузимање, пренос, примање, репродуковање, складиштење и организовање аудио и видео података; аудио записи са музиком и уметничким изведбама; преузимање музике путем глобалне рачунарске мреже и бежичних уређаја; дигитални медији, односно, дигитални колекционарски предмети, дигитални токени и незаменљиви токени (нфт-ови); виртуелна роба која се може преузети у облику сликовних датотека хране, пића и уметничких дела за употребу у виртуелним световима на мрежи; маске и футроле за мобилне телефоне и личне електронске уређаје; траке за мобилне телефоне; ручке, сталци, и држачи

прилагођени за мобилне телефоне и личне електронске уређаје; заштитне футроле и маске за спољну додатну опрему за употребу са мобилним телефонима и личним електронским уређајима; вањски пуњачи и пуњачи за мобилне телефоне и личне електронске уређаје; подлоге за миша; апарати за бележење времена.

(111) **86148** (181) **19.09.2033.**
(210) Ж- 2023-1734 (220) 19.09.2023.
(151) 13.03.2024.

(732) **PROIZVODNO I TRGOVINSKO PRIVREDNO DRUŠTVO SMANA DOO KRNJEVO**,
Булевар ослобођења 16, 11319, Крњево, RS
(540)



(531) 05.07.02; 26.04.15; 26.04.18; 27.03.11; 27.05.01;
27.05.17; 27.05.24; 29.01.13

(511) Кл. 5: хербицид.

Кл. 35: малопродаја и велепродаја хербицида.

(111) **86149** (181) **03.10.2033.**
(210) Ж- 2023-1810 (220) 03.10.2023.
(151) 13.03.2024.

(732) **Маја Бабовић**, Косанчић Ивана 1,
Београд, Нови Сад, RS

(740) АОД МОРАВЧЕВИЋ ВОЈНОВИЋ И
ПАРТНЕРИ, Булевар војводе Бојовића 6-8,
11000, Београд
(540)

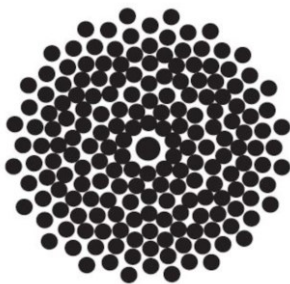

(531) 17.02.25; 25.07.06; 25.07.07; 26.01.06

(511) Кл. 14: минђуше; бижутерија; драго камење;
копче за накит; легуре од племенитих метала;
медаљони [накит]; накит; перле за израду накита;
брошеви [накит].

Кл. 40: гравирање; обрађивање метала; позлата;
позлаћивање; посребравање.

(111) **86150** (181) **12.05.2033.**
(210) Ж- 2023-830 (220) 12.05.2023.
(151) 13.03.2024.

(732) **WORTS TEAM DOO**, Дечка 155,
22310, Шимановци, RS
(540)



(531) 25.01.01; 26.01.02; 26.01.16; 26.01.20; 26.02.03;
26.11.03; 26.11.06; 26.11.09; 27.05.01; 27.05.10;
27.05.17; 29.01.03; 29.01.04

(591) плава, зелена, тиркизна

(511) Кл. 11: пећи на топао ваздух; апарати за дезодорисање ваздуха; апарати за хлађење ваздуха; грејачи ваздуха; исушивачи ваздуха; апарати на врућ ваздух; упаљачи за плин; лампе са светлосним луком; електричне лампе; расхладне кутије; хладњаци за пећи; опрема за купатила; грејачи за купатила, лампе; пећи за сушење; поклопци за радијаторе; електричне светиљке; електричне лампе; грејачи воде; пекарске пећи; вентилатори [за климатизацију]; справе за пржење кафе; апарати за грејање; апарати за грејање на чврста, течна или гасна горива; апарати за грејање, електрични; радијатори за централно грејање; грејна тела; грејачи за пегле; грејачи стопала, електрични или неелектрични; грејачи за ноге, електрични; фенови за косу; уређаји за сушење; клима уређаји; замрзивачи; кухињске справе, електричне; шпорети; штедњаци; апарати и инсталације за кување; дозатори за дезинфекцију за тоалете; распршивачи за тоалете; апарати за дезинфекцију; апарати за хлађење пића; апарати за дестилацију; апарати за филтрирање воде; Фонтане; танкови за воду под притиском; стерилизатори воде; апарати и инсталације за осветљавање; радијатори, електрични; испаривачи; пећи [апарати за грејање]; пећи, рерне, које нису за лабораторијску употребу; пећи, осим за лабораторијску употребу; украсни додаци за пећи; решетке за пећи; апарати и машине за хлађење; лампе за увијање косе; пекачи за воће; машине и апарати за лед; преносни фрижидери, електрични; рингле; тостери; тостери за хлеб; грилови [кухињски уређај]; апарати за печење; роштиљи [кухињски уређај]; јонизујући апарати за обраду ваздуха или воде; сигурносне лампе; лампе рефлектори; светлећи бројеви за куће; радијатори, [грејни]; грејне плоче; рефлектори; кухињски шпорети [пећи]; апарати и машине за пречишћавање ваздуха; рингле за кување;

грејачи воде [апарати]; расхладни уређаји и инсталације; пригушивачи [за пару]; ражњеви; санитарни апарати и инсталације; апарати и инсталације за сушење; апарати у перионицама за ручно сушење; апарати за осветљавање за возила; пекачи; апарати и инсталације за омекшавање воде; стерилизатори ваздуха; уређаји за кување под притиском, електрични; аутоклави [експрес лонци], електрични, за кување; грејачи, електрични, за флашице за храњење; справа за печење вафла, електрична; филтери за кафу, електрични; машине за кафу, електричне; стандардне лампе; роштиљи; фритезе, електричне; фрижидери; апарати за парење лица [сауне]; боце за топлу воду; чајници, електрични; ђебад, електрична, која нису за медицинску употребу; електрични уређаји за прављење јогурта; аспиратори за неутралисање мириса и паре у кухињама; електрични фенови, за личну употребу; сушачи веша, електрични; микроталасне пећи [уређаји за кување]; камен лаве за роштиље; машине за печење хлеба; расхладне витрине; парне машине за пеглање тканина; уређаји за прављење хлеба; ЛЕД диоде, уређаји за осветљење; вишенаменски електрични лонци; електрични парни лонац; пресе за тортиље, електричне; чоколадне Фонтане, електричне; вински подруми [фрижидери], електрични; лампе за маникир; апарати за кување у вакуму, електрични; грејни и расхладни апарати за точење топлих и хладних напитака; уређаји за прављење колача од пиринчаног брашна, електрични, за кућну употребу; електричне плоче за кување; фритезе на врућ ваздух; машине за прављење сладоледа.

Кл. 18: женске ташне; школске торбе; торбе за куповину са точкићима; торбе за куповину; ранчеви за планинарење; ранчеви за камповање; торбе за плажу; ручне торбице; путне торбе; кофери; путне торбе за одећу; мали кофери; спортске торбе; кофери са точкићима; козметичке торбице, празне.

Кл. 21: корита за пиће; даске за прање; посуде за чување хране, топлотно изоловане; прахери; стаклене кугле; стаклене бочице; четке; корпе за хлеб за кућну употребу; метле; механичке метле; стаклене боце [посуде]; канте; кофе; лавори [посуде]; комплети посуда за кување; сипачи пића [пурери]; посуде за путер; поклопци за кутије за путер; кригле за пиво; стаклене тегле; посуде за пиће; топлотно изоловане посуде за пића; кутије за држање папирних убруса; кутије за сапун; кутије за чај; посуде [чиније]; чиније [посуде]; стаклени балони за пића; плете ни балони за пића; изувачи за чизме; стаклени затварачи; вадичеви, електрични и неелектрични; стаклене чиније; флаше [боце]; термоси; вакумиране боце; расхладне боце; отварачи за флаше, електрични и неелектрични; ражњићи за печење, метални; кухињски ражњићи од метала;

четкице за нокте; четке за тоалет; четке за стаклене лампе; четкарска роба; флашице за уље и сирће; кафански послужавници; сита [кућне посуде]; топлотно-изолационе посуде; декоративни бокал и држачи за јеловнике; шерпе; метал на средства за рибање, чишћење за тигање; решетке за пепео [за употребу у домаћинству]; керамика за употребу у домаћинству; млатилица за муве; казани, котлови; четке за обућу; крпе за чишћење; украси од порцелана; калупи, модле [кухињски прибор]; неелектрични апарати за полирање воском; шејкери за коктеле; посуде за лепак; стаклене посуде; рогови за пиће; козметички прибор; цедиљке за употребу у домаћинству; посуде за воће; стони држачи ножева; затварачи поклопаца за лонце; поклопци за лонце; мешалице, не-електричне, за кућну употребу; цедиљке [кухињске справе]; кристал [стакларија]; посуде за прављење леда; кухињско посуђе; лопатице за употребу у домаћинству; куварске модле; инструменти за чишћење, ручни; чачкалице; корита за прање веша; плочице за спречавање кипења млека; кухињске даске за сецкање; апарати за скупљање прашине, неелектрични; сталци за пегле; стаклени прах за украшавање; тоалетни несесери; несесери са прибором; држачи за тоалет папир; држачи за сапуне; сифонске боце за сода воду; емајлирано стакло, не за грађевинарство; дрвени калупи за ципеле [растезачи]; левци; сетови за зачине; тоалетни сунђери; држачи сунђера; крпе за брисање прашине са намештаја; сталци за сушење веша; кофе од тканих влакана; кутије за чешљеве; грнчарија; носачи за цвеће и биљке [цветни аранжмани]; жице за мућење, неелектричне, за употребу у домаћинству; мопови; тигањи; четке за рибање; пресе за воће, неелектричне, за употребу у домаћинству; упијачи дима, за кућну употребу; војничке посуде [мањерке]; модле за колаче; боце за пиће за спортове; роштиљ [кухињски прибор]; решетке за печење [кухињски прибор]; постолје за роштиљ; ножице за роштиљ; пуфна за пудрирање; лонци; посуде за поврће; сервиси за ликер; кашике за преливање [кухињски прибор]; мајолика; кухињски млинови, неелектрични; кућне потрештине; прибор за скупљање мрвица; млинови за употребу у домаћинству, ручни; чашице за јаја; опал стакло; млечно стакло; сунђери за прање; сунђери за рибање; даске за сечење хлеба; излетничке корпе заједно са посуђем; папирни тањира; оклагје [кућне]; лопатице за торту; кашике за сервирање колача; пипете [тестери вина]; пипете за оцењивање вина [сифони]; даске за пеглање; послужавници од папира, за домаћинство; земља но посуђе; млазнице за канте за заливање; млин за бибер, ручни; посуде за бибер; неелектричне машине и апарати за полирање, за кућну употребу; материјали за полирање, изузет препарата, папира и камена за полирање;

порцеланска роба; вазе; држачи сапуна; посуде за сапун; ноћне посуде; грнчарија; канте за ђубре; канте за смеће; канте за отпад; корпе за ђубре; пудријере; кофе за лед; посуде за лед; ренда за кућну употребу; кутије за употребу у домаћинству или кухињи; прстенови за салвете; чиније за салату; сланици; прскалице за заливање цвећа и биљака; сервиси [посуђе]; посуђе; сервиси за чај [стоно посуђе]; стони држачи салвета; посуде од метала за прављење леда и ледених пића; тацне; кашике за обување ципела; чиније за супу; статуе од порцелана, керамике, печене глине, теракоте или стакла; чиније за шећер; стоне украсне вазне; шољице; вешалице за одећу; чајници; стоно посуђе [изузев кашика, виљушки, ножева]; мирисни испариви распршивачи; распршивачи мириса шоље; тањири; експрес лонци, неелектрични; аутоклави [кувала под притиском], неелектрични; мутилице, неелектричне; грејачи за флашице за хранење, неелектрични; четкице за бријање; постолја за четкице за бријање; прстенови за свеће; кутије од стакла; кутије за слаткише; канделабри [свећњаци]; свећњаци; чајници, неелектрични; филтери за чај; јаја за припрему чаја од целог листа; бисте од порцелана, керамике, печене глине, теракоте, или стакла; омоги, навлаке за саксије, који нису од папира; млинови за кафу, ручни; сервиси за кафу [стоно посуђе]; филтери за кафу, неелектрични; лончићи за кување филтер кафе, неелектрични; подметачи, не од папира и текстила; абразивни сунђери за кухињску употребу; фритезе, неелектричне; преносне расхладне кутије, неелектричне; преносни фрижидери, неелектрични; апарати на воду за чишћење зуба и десни; јеленска кожа за чишћење; поклопци за посуде са сиром; корпе за домаћинство; послужавници за домаћинство; поклопци за храну; прекривачи хране; подметачи [стони прибор]; бокали; крчазе; кухињске посуде; кухињски прибори; прибори за кување, неелектрични; држачи за чачкалице; апарати за уклањање мириса за личну употребу; четке за чишћење резервоара и посуда; натписи [ознаке] од порцелана или стакла; сунђери за употребу у домаћинству; крпе за прашину; статуе од порцелана, керамике, печене глине, теракоте или стакла; Фигурине од порцелана, керамике, печене глине, теракоте или стакла; посуде за кување кафе [џезве], неелектричне; цедиљке за чај; боце и чутуре; рукавице за употребу у домаћинству; врчеви и криглe; сетови флашица за уље и сирће; рукавице за полирање; справе за гашење свећа; крпе за прање подова; четке за прање судова; посуде за кућне љубимце; пекачи вафли, неелектрични; кутије за хлеб; штапићи за јело; кучина, кудеља за чишћење; штипаљке за веш; штапићи за коктеле; посластичарске шприц кесе за украшавање; ножеви за колаче [бисквите]; посуде за колаче; чаше,

папирне или пластичне; чаше за пиће; посуде за кување [без електричног загревања]; расхладне торбе и кесе; ротирајућа тацна послужавник; кутије за храну; кашике за мешање [кухињски прибор]; машине за резанце, ручне; ножеви за теста; вакум гума за отпушавање одвода; шпатуле за кухињу; абразивни сунђери за кожу; преса за бели лук [кухињски прибор]; тањири за једнократну употребу; шипке и прстенови за пешкире; држачи пешкира у облику прстенова и шипки; држачи тоалетног папира; оцеђивачи мопа; канта за искоришћен папир; прозорске кутије за цвеће; сламке за пиће; прекрива и, навлаке за чајнике; подметачи за печење; плоске; козметичке шпатуле; посуде за скупљање масти од печења; држачи за свеће; неелектрични парни лонци; неелектрични авани; подметач за шерпе; кухињске рукавице; роштиљ рукавице; рукавице за рерну; четкице за пециво; куварски шприцеви за преливање; кофе за цеђење мопа; пресе за тортиље, неелектричне [кухињске справе]; сепаратор за јаја, неелектрични, за употребу у домаћинству; пенасти раздвајачи прстију; расхладне патроне за хлађење јела и пића; коцкице леда за виšekратну употребу; стони подметачи за јело, који нису од папира или текстила; подметачи, који нису од папира и текстила; ознаке за декантере [посуде за вино]; аератори за вина; уређаји за уклањање длачица са одеће, електрични и неелектрични; крпе за полирање; хваталке за лед; хваталке за салату; сервисне кутлаче; тучак за кухињску употребу; авани за кухињску употребу; кашике за сладолед; крчкалице за орахе; хваталке за шећер; дршке за метле; држачи кесица за чај; наставци за украшавање торти; вртешке за сушење веша; мрежасте врећице за кување, које нису за микроталасне пећи.

(111) **86151** (181) **12.05.2033.**
(210) Ж- 2023-831 (220) 12.05.2023.
(151) 13.03.2024.
(732) **WORTS TEAM DOO**, Дечка 155,
22310, Шимановци, RS
(540)



(531) 27.05.01; 27.05.17; 29.01.01
(591) црвена
(511) Кл. 7: апарати за точење пива под притиском; апарати за прављење гази раних пића; шишачи, електрични; маказе, електричне; шишачи [машине]; ножеви, електрични; апарати за прављење гази ране воде; машине за сецкање меса; машине за прање судова; апарати за прање; машине за прање веша;

машине за цеђење веша; пресе за пеглање; кухињске дробилице, електричне; млинови за употребу у домаћинству, којима се не управља ручно; машине и апарати за чишћење, електрични; отварачи за конзерве, електрични; отварачи за конзерве, електрични; машине за сечење хлеба; машине за производњу тестенина; млинови за бибер, изузев оних којима се управља ручно; машине, електромеханичке, за припремање пића; машине за пеглање; машине за прављење кобасица; миксери, електрични; млинови за кафу, којима се не управља ручно; машине за прераду хране, електромеханичке; кухињске машине, електричне; пресе за воће, електричне, за употребу у домаћинству; прерађивачи хране, електрични; уређаји за чишћење који користе пару; црева за усисиваче; усисивачи за праšину; кесе за усисиваче; аутоматске машине за продају; аутоматске машине за дистрибуцију; кухињски млинови, електрични; четке за усисиваче; соковници, електрични.

Кл. 16: врећице [коверте, кесе] од папира или пластике, за паковање; школска опрема [свеске и прибор за писање]; амбалажа за флаше од папира или картона; подметачи за чаше од папира; пластична, мехураста амбалажа за паковање или умотавање; ножеви за папир [за отварање писама]; вреће за ђубре [од папира или пластике]; стоне салвете од папира; подметачи од папира; убриси од папира; етикете од папира или картона; папирни филтери за кафу; пластификатори докумената за канцеларијску употребу; плочице са хватаљком за листове папира; упијајуће фолије од папира или пластике за паковање хране; фолије од папира или пластике за одржавање влаге за паковање хране; држачи списка, докумената [канцеларијски прибор]; папирни и картонски материјали за паковање [пуњење, облагање]; торбе за куповину од папира или пластике; кесе за набавку од папира или пластике; папир за печење.

Кл. 21: корита за пиће; даске за прање; посуде за чување хране, топлоотно изоловане; прахери; стаклене кугле; стаклене бочице; четке; корпе за хлеб за кућну употребу; метле; механичке метле; стаклене боце [посуде]; канте; кофе; лавори [посуде]; комплети посуда за кување; сипачи пића [пурери]; посуде за путер; поклопци за кутије за путер; кригле за пиво; стаклене тегле; посуде за пиће; топлоотно изоловане посуде за пића; кутије за држање папирних убруса; кутије за сапун; кутије за чај; посуде [чиније]; чиније [посуде]; стаклени балони за пића; плетени балони за пића; изувачи за чизме стаклени; затварачи вадичепа, електрични и неелектрични; стаклене чиније; флаше [боце]; термоси; вакумиране боце; расхладне боце; отварачи за флаше, електрични и неелектрични; ражњићи за печење, метални; кухињски ражњићи од метала;

четкице за нокте; четке за тоалет; четке за стаклене лампе; четкарска роба; флашице за уље и сирће; кафански послужавници; сита [кућне посуде]; топлоотно-изолационе посуде; декоративни бокали; држачи за јеловнике; шерпе; метална средства за рибање, чишћење за тигање; решетке за пепео [за употребу у домаћинству]; керамика за употребу у домаћинству; млатилица за муве; казани, котлови; четке за обућу; крпе за чишћење; украси од порцелана; калупи, модле [кухињски прибор]; неелектрични апарати за полирање воском; шејкери за коктеле; посуде за лепак; стаклене посуде; рогови за пиће; козметички прибор; цедиљке за употребу у домаћинству; посуде за воће; стони држачи ножева; затварачи поклопаца за лонце; поклопци за лонце; мешалице, неелектричне, за кућну употребу; цедиљке [кухињске справе]; кристал [стакларија]; посуде за прављење леда; кухињско посуђе; лопатице за употребу у домаћинству; куварске модле; инструменти за чишћење, ручни; чачкалице; корита за прање веша; плочице за спречавање кипења млека; кухињске даске за сецкање; апарати за скупљање праšине, неелектрични; сталци за пегле; стаклени прах за украшавање; тоалетни несесери; несесери са прибором; држачи за тоалет папир; држачи за сапуне; сифонске боце за сода воду; емајлирано стакло, не за грађевинарство; дрвени калупи за ципеле [растезачи]; левци; сетови за зачине; тоалетни сунђери; држачи сунђера; крпе за брисање праšине са намештаја; сталци за сушење веша; кофе од тканих влакана; кутије за чешљеве; грнчарија; носачи за цвеће и биљке [цветни аранжмани]; жице за мућење, неелектричне, за употребу у домаћинству; мопови; тигањи; четке за рибање; пресе за воће, неелектричне, за употребу у домаћинству; упијачи дима, за кућну употребу; војничке посуде [мањерке]; модле за колаче; боце за пиће за спортове; роштиљ [кухињски прибор]; решетке за печење [кухињски прибор]; постолје за роштиљ; ножице за роштиљ; пуфна за пудрирање; лонци; посуде за поврће; сервиси за ликер; кашике за преливање [кухињски прибор]; мајолика; кухињски млинови, неелектрични; кућне потрештине; прибор за скупљање мрвица; млинови за употребу у домаћинству, ручни; чашице за јаја; опал стакло; млечно стакло; сунђери за прање; сунђери за рибање; даске за сечење хлеба; излетничке корпе заједно са посуђем; папирни тањира; оклагје [кућне]; лопатице за торту; кашике за сервирање колача; пипете [тестери вина]; пипете за оцењивање вина [сифони]; даске за пеглање; послужавници од папира, за домаћинство; земљано посуђе; млазнице за канте за заливање; млин за бибер, ручни; посуде за бибер; неелектричне машине и апарати за полирање, за кућну употребу; материјали за полирање, изузев препарата, папира и камена за полирање;

порцеланска роба; вазе; држачи сапуна; посуде за сапун; ноћне посуде; грнчарија; канте за ђубре; канте за смеће; канте за отпад; корпе за ђубре; пудријере; кофе за лед; посуде за лед; ренда за кућну употребу; кутије за употребу у домаћинству или кухињи; прстенови за салвете; чиније за салату; сланици; прскалице за заливање цвећа и биљака; сервиси [посуђе]; посуђе; сервиси за чај [стоно посуђе]; стони држачи салвета; посуде од метала за прављење леда и ледених пића; тацне; кашике за обување ципела; чиније за супу; статуе од порцелана, керамике, печене глине, теракоте или стакла; чиније за шећер; стоне украсне вазне; шољице; вешалице за одећу; чајници; стоно посуђе [изузев кашика, виљушки, ножева]; мирисни испариви распршивачи; распршивачи мириса шоље; тањери; експрес лонци, неелектрични; аутоклави [кувала под притиском], неелектрични; мутилице, неелектричне; грејачи за флашице за хранење, неелектрични; четкице за бријање; постолја за четкице за бријање; прстенови за свеће; кутије од стакла; кутије за слаткише; канделабри [свећњаци]; свећњаци; чајници, неелектрични; филтер и за чај; јаја за припрему чаја од целог листа; бисте од порцелана, керамике, печене глине, теракоте, или стакла; омоги, навлаке за саксије, који нису од папира; млинови за кафу, ручни; сервиси за кафу [стоно посуђе]; филтер и за кафу, неелектрични; лончићи за кување филтер кафе, неелектрични; подметачи, не од папира и текстила; абразивни сунђери за кухињску употребу; фритезе, неелектричне; преносне расхладне кутије, неелектричне; преносни фрижидери, неелектрични; апарат на воду за чишћење зуба и десни; јеленска кожа за чишћење; поклопци за посуде са сиром; корпе за домаћинство; послужавници за домаћинство; поклопци за храну; прекривачи хране; подметачи [стони прибор]; бокали; крчазе; кухињске посуде; кухињски прибори; прибори за кување, неелектрични; држачи за чачкалице; апарати за уклањање мириса за личну употребу; четке за чишћење резервоара и посуда; натписи [ознаке] од порцелана или стакла; сунђери за употребу у домаћинству; крпе за прашину; статуе од порцелана, керамике, печене глине, теракоте или стакла; фигурине од порцелана, керамике, печене глине, теракоте или стакла; посуде за кување кафе [цезве], неелектричне; цециљке за чај; боце и чутуре; рукавице за употребу у домаћинству; врчеви и кригле; сетови флашица за уље и сирће; рукавице за полирање; справе за гашење свећа; крпе за прање подова; четке за прање судова; посуде за кућне љубимце; пекачи вафли, неелектрични; кутије за хлеб; штапићи за јело; кучина, кудеља за чишћење; штапаљке за веш; штапићи за коктеле; посластичарске шприц кесе за украшавање; ножеви за колаче [бисквите]; посуде за колаче; чаше,

папирне или пластичне; чаше за пиће; посуде за кување [без електричног загревања]; расхладне торбе и кесе; ротирајућа тацна послужавник; кутије за храну; кашике за мешање [кухињски прибор]; машине за резанце, ручне; ножеви за теста; вакум гума за отпушавање одвода; шпатуле за кухињу; абразивни сунђери за кожу; преса за бели лук [кухињски прибор]; тањери за једнократну употребу; шипке и прстенови за пешкире; држачи пешкира у облику прстенова и шипки; држачи тоалетног папира; оцеђивачи мопа; канта за искоришћен папир; прозорске кутије за цвеће; сламке за пиће; прекривачи, навлаке за чајнике; подметачи за печење; плоске; козметичке шпатуле; посуде за скупљање масти од печења; држачи за свеће; неелектрични парни лонци; неелектрични авани; подметач за шерпе; кухињске рукавице; роштиљ рукавице; рукавице за рерну; четкице за пециво; куварски шприцеви за преливање; кофе за цеђење мопа; пресе за тортиље, неелектричне [кухињске справе]; сепаратор за јаја, неелектрични, за употребу у домаћинству; пенасти раздвајачи прстију; расхладне патроне за хлађење јела и пића; коцкице леда за виšekратну употребу; стони подметачи за јело, који нису од папира или текстила; подметачи, који нису од папира и текстила; ознаке за декантере [посуде за вино]; аератори за вина; уређаји за уклањање длачица са одеће, електрични и неелектрични; крпе за полирање; хваталке за лед; хваталке за салату; сервисне кутлаче; тучак за кухињску употребу; авани за кухињску употребу; кашике за сладолед; крцкалице за орахе; хваталке за шећер; дршке за метле; држачи кесица за чај; наставци за украшавање торти; вртешке за сушење веша; мрежасте врећице за кување, које нису за микроталасне пећи.

(111) **86152** (181) **18.08.2033.**
(210) Ж- 2023-1515 (220) 18.08.2023.
(151) 13.03.2024.
(732) **JAFFA DOO CRVENKA**, Маршала Тита 245,
25220, Црвенка, RS
(540)



(531) 05.07.06; 08.01.10; 08.01.22; 19.03.05; 27.05.01;
27.05.17; 27.05.24; 29.01.15
(591) тегет, тамно плава, бела, жута, беж, црвена,
браон.

(511) Кл. 30: бисквити, суви колачићи; бисквит са путером; кекс; кикирики преливен чоколадом; колачи; колачи од бадема; кондиторски производи; слаткиши.

(111) **86153** (181) **13.09.2033.**
(210) Ж- 2023-1697 (220) 13.09.2023.
(151) 13.03.2024.

(732) **Косић Стојан**, Кнез-Милетина 24,
11108, Београд, RS
(740) Стефан Д. Лакићевић, адвокат,
Пере Велимировића 10А, 11090, Београд
(540)

Wollson

(511) Кл. 9: рачунарски програми, снимљени; оперативни рачунарски програми, снимљени; рачунарски софтвер, снимљени; рачунарски програми, који се могу преузимати; софтвери за рачунарске игре, снимљени; апликације за рачунарске софтвере које се могу преузимати; електронске партитуре које се могу преузети он-лајн; електронски нумерички дисплеји; рачунарске софтверске платформе, снимљене или даунлодоване; софтвер за чување екрана на рачунару, снимљен или даунлодован; графички елементи за мобилне телефоне који се могу преузети са интернета; емотикони за мобилне телефоне који се могу преузети; софтвери за рачунарске игре, који се могу преузети; криптографски кључеви који се могу даунлаудовати за примање и трошење криптоимовине; електронски новчаници који се могу преузимати; скупови података, снимљени или који се могу преузети; рачунарски софтвер који се може преузимати, за управљање трансакцијама криптоимовине, који користи блокчејн технологију.

Кл. 35: помоћ у пословном управљању; обавештења о пословима; услуге агенција за увоз и извоз; услуге агенција за пружање пословних информација; анализе трошкова и цене коштања; вођење књига [књиговодство]; ревизија пословања; пословно управљање и организационо саветовање; консултације у вези са избором особља; консултације у пословном управљању; презентација робе; непосредно оглашавање путем поште; помоћ у пословном или индустријском управљању; дистрибуција узорака; стручне услуге о пословној ефикасности; услуге продаје путем лицитације; истраживање тржишта; пословне процене; пословна испитивања; консултације у вези са пословним организовањем; објављивање рекламних текстова; оглашавање; пословна истраживања; услуге односа са јавношћу; услуге рекламних агенција; саветодавне услуге у пословном управљању; маркетиншка истраживања; компјутерско управљање подацима;

професионалне пословне консултације; економске прогнозе; пружање пословних информација; проналажење особља; прикупљање информација у компјутерске базе података; системација информација у компјутерским базама података; издавање машина за фотокопирање; онлајн рекламирање на рачунарској мрежи; услуге набавке за трећа лица [куповина производа и услуга за друге пословне субјекте]; претраживање података у рачунарским датотекама за друге; изнајмљивање времена за рекламирање у средствима комуникације; психолошко тестирање за избор запослених; услуге поређења цена; презентација производа путем средстава комуникације, у сврху продаје на мало; пружање комерцијалних савета и информација потрошачима при избору роба и услуга; комерцијална администрација за лиценце роба и услуга трећих лица; услуге подговарања, аутсорсинг [помоћ у пословању]; фактурисање; писање рекламних текстова; прикупљање статистичких података; услуге графичке обраде материјала за рекламне сврхе; маркетинг; услуге малопродаје фармацеутских, ветеринарских и хигијенских препарата и медицинског материјала; оптимизација претраживача за промоцију продаје; оптимизација саобраћаја за веб странице; услуге посредовања у трговини; оглашавање плаћањем по клику [пау пер цлик оглашавање]; пословно управљање за независне пружаоце услуга; преговарање и закључивање пословних трансакција за трећа лица; ажурирање и одржавање податка у рачунарским базама података; пружање пословних информација путем веб страница; обезбеђивање онлајн тржишта за купце и продавце роба и услуга; развој концепта оглашавања; индексирање интернет сајтова за комерцијалне намене или намене оглашавања; писање текстова за рекламне намене; састављање пописа информација за комерцијалне и рекламне сврхе; консултације о стратегији комуникације у рекламирању; услуге праћења конкуренције; услуге праћења тржишта; финансијска ревизија; услуге онлајн малопродаје дигиталне музике која се преузима са интернета; услуге онлајн малопродаје мелодије звона које се преузимају са интернета; услуге онлајн малопродаје претходно снимљене музике и филмова који се преузимају са интернета; циљни маркетинг; оглашавање на отвореном; услуге малопродаје уметничких дела од стране уметничких галерија; маркетинг у оквиру издавања софтвера; услуге односа са медијима; пружање корисничких прегледа у комерцијалне или рекламне сврхе; пружање корисничких оцена у комерцијалне или рекламне сврхе; услуге малопродаје у вези са пекарским производима; израђивање профила потрошача за комерцијалне или маркетиншке сврхе; услуге пословног саветовања за

дигиталну трансформацију; услуге пословног посредовања које се односе на повезивање различитих стручњака са клијентима; услуге обраде података [канцеларијски послови]; услуге придобијања потенцијалних клијената; услуге оглашавања за стварање идентитета брэнда за друге; промоција производа преко инфлуенсера.

Кл. 42: рачунарско програмирање; дизајнирање рачунарског софтвера; ажурирање рачунарског софтвера; саветовање у области дизајна и развоја рачунарског хардвера; графички дизајн; изнајмљивање рачунарског софтвера; поновно успостављање рачунарских података; одржавање рачунарског софтвера; анализе рачунарских система; дизајнирање рачунарских система; умножавање рачунарских програма; конвертовање података или докумената са физичких на електронске носаче; израда и одржавање веб страница за друге; хостинг рачунарских веб страница; инсталирање рачунарског софтвера; конвертовање рачунарских података и програма, осим физичког конвертовања; саветовање у области рачунарског софтвера; изнајмљивање веб сервера; заштита од рачунарских вируса; обезбеђивање алата за претраживање [претраживача] на интернету; дигитализација докумената [скенирање]; праћење рада рачунарских система путем даљинског приступа; саветовање о изради веб страница; софтвер у виду сервиса [саас]; услуге подршке у области информационе технологије [ит] [решавање проблема са софтвером]; сервер хостинг; чување резервне копије података ван мреже; електронско похрањивање података; пружање информација у вези са рачунарским технологијама и програмирањем путем веб страница; пружање виртуалних рачунарских система путем рачунарства у облаку; саветодавне услуге из области технологије; саветодавне услуге из области комјутерске технологије; саветодавне услуге из области телекомуникационе технологије; саветовање о сигурности рачунара; писање текстова о техници; надгледање рачунарских система ради откривања кварова; креирање и дизајнирање за друге индекса информација заснованих на интернету [услуге информационе технологије]; консултације о безбедности интернета; консултације о сигурности података; услуге кодирања податка; електронско надгледање података о заштити личности ради откривања крађе идентитета путем интернета; електронско надгледање коришћења кредитних картица ради откривања интернет преваре; развој софтвера у оквиру издавања софтвера; платформа као услуга [паас]; развој рачунарских платформи; истраживања у области технологије телекомуникација; услуге провере аутентичности корисника технологијом за трансакције е-трговања; пружање корисничких услуга аутентификације

коришћењем технологије јединствене пријаве за мрежне софтверске апликације; писање рачунарских кодова; саветодавне услуге у области сигурности телекомуникационих мрежа; пројектовање модела рачунарском симулацијом; крипторударење; рударење крипто имовине; услуге технолошког саветовања за дигиталну трансформацију; изнајмљивање објеката за дата центре [центре података]; саветовање у области вештачке интелигенције; истраживање у области технологије вештачке интелигенције; услуге аутентификације корисника коришћењем блокчејн технологије; развој видео и рачунарских игара; квантно рачунарство; услуге рачунарског програмирања за обраду података; услуге софтверског инжењеринга за обраду података; услуге лого дизајнирања.

(111) **86154** (181) **03.10.2033.**
(210) Ж- 2023-1803 (220) 03.10.2023.
(151) 14.03.2024.
(732) **Balkaton d.o.o.**, Хаџи Ђерина 26 Л2,
11111, Београд, RS
(540)



(531) 26.04.08; 26.04.22; 26.04.24; 27.05.01; 27.05.17;
27.05.24
(511) Кл. 3: гелови за косу и пене за косу; гелови за купање и туширање; гелови за масажу, који нису за медицинску употребу; гелови за обликовање косе; гелови који се наносе пре бријања; гелови након бријања; гелови након сунчања [козметички]; гелови, спрејеви, пене и балзами за обликовање и негу косе; дезодоранси за личну употребу [парфимеријски производи]; дезодоранси за стопала у спреју; дезодорантни сапун; емулзије, гелови и лосиони за негу коже; етарска уља; етарска уља за ароматерапију; козметичке креме за лице и тело; козметичке креме и лосиони; козметички и тоалетни препарати; козметички производи за личну употребу; козметички производи у облику млека, лосиона и емулзија; колоњска вода; колоњске воде након бријања; колоњске воде, парфем и козметички производи; комади тоалетног сапуна; креме за бријање; креме за масажу, осим за медицинску примену; крем е за лице и тело за козметичке потребе; креме за руке; крем е за тело [козметика]; креме за туширање; креме за употребу пре бријања; креме и препарати након сунчања; креме, уља, лосиони и препарати за чишћење и хидратацију;

крем-сапуни; лосиони за бријање; лосиони за козметичку употребу; лосиони за косу; лосиони за купање; лосиони за лице и негу тела; лосиони за тело; лосиони после бријања; мириси; мириси за аутомобиле; мириси за личну употребу; мириси и парфимеријски производи; мирисни сапуни; миришљаве воде; млеко за лице и тело; млеко и лосиони за лице за козметичке потребе; освеживачи даха; парфеми и тоалетне воде; парфеми, колоњске воде и производи за негу после бријања; парфимерија, етерична уља, козметика, лосиони за косу; пасте за бријање; пасте за зубе; пасте за обликовање косе; пене за косу; пене за купање и туширање; пене за негу коже; препарати за бријање и после бријања; препарати за купање и туширање; препарати за освежавање даха за личну хигијену; препарати за прање косе; препарати за туширање за личну хигијену и дезодорисање [тоалетни производи]; дезодоранси и антиперспиранти за личну употребу; дезодоранси у спреј у за жене; препарати за сунчање [козметички]; препарати за употребу пре бријања и после бријања; привремене тетоваже за козметичку употребу; регенератори за косу за бебе; сапун за бријање; сапуни за кожу; сапуни за купање; сапуни за купање у течном, чврстом или у облику гела; сапун против знојења; средства за заштиту од сунца за козметичке потребе; средства за чишћење зуба [пасте, гелови, течности]; средства за чишћење обуће; течни парфеми; течни сапуни за руке, лице и тело; течности за испирање уста, нису за медицинску употребу; тоалетна уља; тоалетне воде и колоњске воде; уља за купање и соли за купање, нису за медицинске потребе; уља за негу лица; уља за регенерацију косе; уља и лосиони за масажу; фарбе за косу; фарбе за браду; хигијенски препарати као тоалетни производи; шампони за косу; шампони за косу 3 у 1; шампони и регенератори за косу; шампони против перути; шампони-регенератори.

Кл. 25: бадемантили; беретке; бермуде; бициклистичка одећа; блузе, кошуље; бодији [одећа]; боксерице; визири, штитници од сунца као покривала за главу; визир качкети; визир качкети [опрема за главу]; виндјакне; водоотпорна обућа; водоотпорна одећа; вунене јакне; вунене капе; вунене чарапе; вунени џемпери; вунени шалови; гаће; гаће пумпарице; голферске капе; горњи делови одеће за жене; горњи делови одеће за мушкарце; горњи делови тренерки; дечија покривала за главу; дечије панталоне; дечије чарапе; дечији бодији; дечји доњи веш; дечји комбинезони за игру; доколенице; доњи веш; доњи делови одеће за децу; доњи делови одеће за жене; доњи делови одеће за мушкарце; доњи делови одеће за одрасле; доњи делови пижама; доњи делови тренерке; дресови [одећа]; дугачке гаће; дугачке јакне; дугачки доњи веш; дуге зимске капе

са кићанком; дуге женске боксерице; дукс мајице; женска обућа; женске боксерице [доњи веш]; женске панталоне; женске поткошуље; женске чарапе; женски доњи веш; женски костими; заштитне капе за скијање; заштитне мајице за сурфере од вештачких материјала; заштитне мајице за водене спортове [rash guards]; зимске јакне; зимске рукавице; зимске чизме; зимски капути; заштитне панталоне; јакне без рукава; јакне за јахање; јакне за мотоциклисте; јакне за пешачење; јакне за планинарење; јакне за скијање на дасци; јакне [одећа]; јакне отпорне на временске услове; јакне са дугим рукавима; јакне са кратким рукавима; јапанке [папуче]; једноделни комбинезони; једноделни купаћи костими; једноделни трикои; кабанице [одећа]; каишеви за струк [одећа]; каишеви [одећа]; каишеви од имитације коже; каљаче; камашне, доколенице; капе; капе за бејзбол; капе за купање; капе за туширање; капе са штитником; капуљаче [одећа]; капути за жене; капути за мушкарце; килоте [доњи веш]; кожна покривала за главу; кожане јакне; кожане панталоне; кожане рукавице; кожни каишеви [одећа]; кожни појасеви; комбинезони за скијање; комбинезони [одећа]; комплети [одећа]; кошуље за жене; кошуље за мушкарце; кошуље за одрасле; кравате; кратке јакне; кратке мајице; кратке панталоне; кратке чарапе; кратки шорцеви; купаће гаће; кућни огртачи; лежерна обућа; лежерна одећа; лежерне кошуље; мајице без рукава; мајице за рагби; мајице за тенис; мајице за трчање; мајице кратких рукава са штампом; мајице [одећа]; мајице отпорне на ветар; мајице са дугим рукавима; мајице са капуљачом; мајице са крагнама; мале капе уз главу; мараме, шалови; маскирне јакне; маскирне кошуље; маскирне панталоне; маскирне рукавице; маскирни прслуци; мокасине; мотоциклистичка одећа; мотоциклистичке чизме; мотоциклистичко одело за кишу; мушка и женска обућа; мушке боксерице; мушке мајице без рукава; мушке мараме које се носе око врата; мушке панталоне; мушке ципеле; мушке чарапе; мушки бициклистички шорцеви; мушки доњи веш; мушки купаћи костими; непромочива одећа; непромочиве јакне и панталоне; неформална одећа; обућа за децу; обућа за кишу; обућа за одрасле; обућа за плажу; обућа за планинарење; обућа за скијање на дасци; обућа, не за спортове; одевни предмети који се носе око врата; одећа за активности на отвореном; одећа за борилачке вештине; одећа за гимнастику; одећа за децу; одећа за жене; одећа за једрење на дасци; одећа за клизање; одећа за купање; одећа за мотоциклисте; одећа за мушкарце; одећа за мушкарце, жене и децу; одећа за плажу; одећа за рвање; одећа за спавање; одећа за тенис; одећа за трчање; одећа, обућа, покривала за главу; одећа од имитације коже; одећа од кашмира; одећа од коже; одећа од цинса; опрема за лоше

време; панталоне; папуче; папуче за купатило; патике; патике за бејзбол; патике за бокс; патике за кошарку; патике за одбојку; патике за рукомет; патике за тенис; патике за трчање; патике за хокеј на трави; патике са чичком; пелерине; перјане јакне; перјани прслуци; пижаме од трикоа; пилотске Јакне; пицаме за децу; пицаме за жене; пицаме за мушкарце; планинарске ципеле; планинарске чизме; плетена одећа [одећа]; плетене зимске капе; плетене капе; плетене поло мајице; плетене рукавице; плетени џемпери на копчање; покривала за главу; поло мајице; получизме; поткошуље; поткошуље и дуге гаће из једног дела; прслуци; прслуци-ветровке; прслуци за тренинг; прслуци [одећа]; пуловери са капуљачом; пуњене јакне [одећа]; пуњени прслуци; рибарски прслуци; ролке; рукавице без прстију; рукавице за бициклисте; рукавице за возаче; рукавице за јахање; рукавице за мотоциклисте; рукавице за скијање; рукавице за скијање на дасци; рукавице као делови одеће; рукавице од коже, сирове коже или крзна; рукавице с једним прстом за скијање на дасци; сандале; сандале за плажу; сандале клонпе; скафандери за снег; скијашка одећа; скијашке чизме; специјална спортска обућа; специјална спортска одећа; спортска обућа; спортска обућа за трчање; спортска одећа; спортске јакне; спортске јакне с капуљачом [парке]; спортске капе; спортске мајице; спортске мајице са капуљачом; спортске мајице са кратким рукавима; спортске панталоне; спортске сукње; спортске трегер мајице; спортске ципеле; спортске чарапе; спортске чизме; спорски горњи делови за жене са грудњацима; спорски горњи и доњи делови одеће за трчање; спорски грудњаци; спорски трикои са трегерима; спорски шорцеви; термо доњи веш; термо одећа; термо покривала за главу; термо чарапе; траке за врат [делови одеће]; траке за главу или за груди [одећа]; траке за главу као одећа; трегери; тренерке за децу; тренерке за жене; тренерке за мушкарце; тренерке за одрасле; трико; улошци за обућу; униформе за борилачке спортове; униформе за карате; униформе за цудо; фантомке; ципеле за одрасле; ципеле за риболов; чарапе до глежњева; чарапе за амерички фудбал; чарапе за воду; чарапе и плетена трикотажа; чарапе папуче; чизме; чизме за децу; чизме за јахање; чизме за кишу; чизме за мушкарце; чизме за пешачење; чизме за планинарење; чизме за скијање на дасци; чизме за снег; чизме и ципеле; џемпери за децу; џемпери за жене; џемпери за мушкарце; џемпери за тенис; шалови; шешири; шешири за кишу; шешири за плажу; шешири за заштиту од сунца; шорцеви; шорцеви за децу; шорцеви за жене; шорцеви за купање; шорцеви за мушкарце; шорцеви за купање; штитници за уши [одећа]; шушкаве тренерке; шушкави прслук.

(111) **86155** (181) **17.10.2029.**
(210) Ж- 2023-1614 (220) 17.10.2019.
(151) 14.03.2024.

(300) 1503379 17.04.2019. IB.
(732) **Epic Games, Inc.**, 620 Crossroads Boulevard,
Cary, NC 27518, US
(740) Живко Мијатовић & Партнерс доо Београд,
Студентски трг 4, 11000, Београд
(540)

DANCE ROYALE

(511) Кл. 9: софтвер за електронске игре, који се може преузети; софтвери за рачунарске игре, који се могу преузети; софтвер за видео игре, који се може преузети.

Кл. 41: услуге разоноде, наиме пружање услуга онлајн компјутерских игара; услуге забаве, наиме пружање услуга онлајн видео игара; услуге забаве у виду онлајн виртуелних плесних такмичења; услуге забаве у виду виртуелних плесних такмичења; услуге забаве у виду онлајн такмичења из области плеса; услуге забаве у виду такмичења у области виртуелног плеса.

(111) **86156** (181) **02.10.2033.**
(210) Ж- 2023-1795 (220) 02.10.2023.
(151) 14.03.2024.

(732) **AKCIONARSKO DRUŠTVO INDUSTRIJA
MLEKA I MLEČNIH PROIZVODA IMLEK,
PADINSKA SKELA**, Индустијско насеље б.б.,
11213, Београд - Падинска скела, RS
(740) Ана Никшић, адвокат, Војводе Миленка 1/11,
11000, Београд
(540)



Fruti

(531) 01.15.15; 05.05.04; 05.05.20; 05.05.21; 08.03.01;
27.05.01; 27.05.09; 27.05.10; 27.05.17; 29.01.02;
29.01.03; 29.01.04; 29.01.06

(591) нијансе плаве, бела, жута, зелена

(511) Кл. 29: млеко; напици од млека, у којима млеко преовлађује; залеђено воће; милк шејк.

Кл. 30: воћни преливи [сосови]; маринаде; млечни пудинзи; слаткиши; смрзнити јогурт [посластичарски]; сладолед; колачи.

Кл. 35: маркетинг.

(111) **86157** (181) **13.09.2033.**
(210) Ж- 2023-1696 (220) 13.09.2023.
(151) 14.03.2024.

(732) **Ступар Никола**, Мирослава Тирша бр. 15/7,
11000, Београд, RS
(740) Дејан Вуковић, адвокат, Теодора Драјзера 34,
11000, Београд
(540)



(531) 01.03.02; 27.01.06; 27.03.12; 27.05.01; 27.05.17;
29.01.01; 29.01.06; 29.01.07

(591) бела, браон, наранџаста.

(511) Кл. 35: услуге онлајн поручивања хране за понети и доставе из ресторана.

Кл. 43: услуге обезбеђивања хране и пића, услуге барова, услуге кафеа, услуге кафетерија, услуге ресторана, услуге снек-барова, услуге ресторана који нуде храну за понети, кетеринг хране и пића.

(111) **86158** (181) **18.08.2033.**
(210) Ж- 2023-1514 (220) 18.08.2023.
(151) 14.03.2024.

(732) **PRESTIGE by MP DOO Novi Sad**,
Ловћенска 16, 21000, Нови Сад, RS
(740) Биљана Краљ Радин, адвокат,
Булевар ослобођења 94, 21000, Нови Сад
(540)

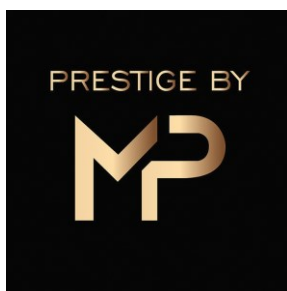

(531) 26.04.22; 26.04.24; 27.05.01; 27.05.10; 27.05.17;
27.05.22

(591) црна и златна

(511) Кл. 3: немедицинска козметика и тоалетни препарати; немедицинска средства за чишћење зуба; парфимеријски производи, старска уља; средства за белјење и друге супстанце за употребу у перионицама; препарати за чишћење, полирање, рибање и абразивни препарати.

Кл. 16: хартија и картон; штампане ствари; књиговезачки материјал; фотографије;

канцеларијски материјал и канцеларијски прибор, осим намештаја; лепкови за канцеларијске и кућне потребе; материјали за цртање и материјали за уметнике; кичице; материјали за обуку и наставу; пластични омотачи, фолије и кесе за умотавање и паковање; штампарска слова, клишеи.

Кл. 21: кућне или кухињске справе и посуде; посуђе и прибор за јело, осим виљушака, ножева и кашика; чешљеви и сунђери; четке, изузев кичица; материјали за прављење четки; прибор за чишћење; непрерађено или полупрерађено стакло, необрађено или полуобрађено стакло, осим грађевинског стакла; стакларија, порцелан и грнчарија.

Кл. 24: текстил и замена за текстил; тканине за домаћинство; завесе од текстила или пластике.

Кл. 25: одећа, обућа, покривала за главу.

Кл. 26: чипке, узице и вез, и позамантеријске траке и врпце; дугмад, копче и петље, шпенадле и игле; вештачко цвеће; украси за косу; вештачка коса.

Кл. 35: оглашавање; вођење, организовање и управљање пословањем; канцеларијски послови.

(111) **86159** (181) **26.04.2033.**
(210) Ж- 2023-746 (220) 26.04.2023.
(151) 15.03.2024.

(732) **Александар Ратковић**, Бачка 17а,
21000, Нови Сад, RS

(740) Никола Клиска, адвокат, "Карановић & Партнерс" ОАД, Ресавска 23, 11000, Београд
(540)



(531) 27.05.01; 27.05.17

(511) Кл. 32: пиво, безалкохолни напаци; воћни напаци и воћни сокови; сирупи и други препарати за прављење безалкохолних напитака.

(111) **86160** (181) **05.10.2033.**
(210) Ж- 2023-1831 (220) 05.10.2023.
(151) 15.03.2024.

(732) **Jamie Oliver Enterprises Limited**,

Benwell House, 15-21 Benwell Road, London N7 7BL, GB
(740) Петошевић доо Београд, Булевар ослобођења 87,
11040, Београд
(540)

JAMIE'S ITALIAN

(511) Кл. 43: услуге пружања хране и пића; услуге кафеа; услуге ресторана; услуге барова; услуге бистроа; услуге кафетерија; услуге кафића.

(111) 86161 (181) 18.08.2033.
(210) Ж- 2023-1522 (220) 18.08.2023.
(151) 15.03.2024.
(732) **Канцеларија за информационе технологије и електронску управу**, Немањина 11, 11000, Београд, RS (540)



(531) 24.15.21; 24.17.03; 26.03.23; 26.11.01; 26.11.07; 27.05.01; 27.05.10; 27.05.17

(511) Кл. 9: апарати и инструменти научни, истраживачки, навигациони, геодетски, фотографски, кинематографски, аудиовизуелни, оптички, за вагање, мерење, сигнализацију, откривање, тестирање, инспекцију, спасавање и наставу; апарати и инструменти за снимање, преносење, репродуковање или обрађивање звука, слике или података; подаци који су снимљени и који се могу преузети, рачунарски софтвер, празни носачи података за дигитално или аналогно снимање и складиштење.

Кл. 16: хартија и картон; штампане ствари; књиговезачки материјал; фотографије; канцеларијски материјал и канцеларијски прибор, осим намештаја; материјали за цртање и материјали за уметнике; кочице; материјали за обуку и наставу; пластични омотачи, фолије и кесе за умотавање и паковање; штампарска слова, клишеи.

Кл. 25: одећа.

Кл. 28: игре, играчке и предмети за игру; апарати за видео игре.

Кл. 35: оглашавање; вођење, организовање и управљање пословањем; канцеларијски послови.

Кл. 38: услуге телекомуникација.

Кл. 41: образовне услуге; припремање обуке; разонода; спортске и културне активности.

Кл. 42: научне и технолошке услуге, као и услуге истраживања и пројектовања у вези са њима; услуге индустријских анализа, индустријског истраживања и индустријског дизајна; услуге контроле квалитета и аутентификације; пројектовање и развој рачунарског хардвера и софтвера.

Кл. 43: услуге обезбеђивања хране и пића; привремени смештај и то нарочито изнајмљивање просторија за састанке, шатора и преносних грађевинских објеката.

(111) 86162 (181) 05.10.2033.
(210) Ж- 2023-1839 (220) 05.10.2023.
(151) 15.03.2024.
(732) **MOZZART DOO BEOGRAD (PALILULA)**, Таковска 49б, 11000, Београд, RS (540)

MozzApp

(511) Кл. 9: софтвери и апликације за мобилне уређаје; софтверске апликације за мобилне уређаје; апликације за мобилне уређаје које се могу преузети; апликације за рачунарске софтвере које се могу преузимати; рачунарски апликативни софтвер за мобилне телефоне; софтвер за електронске игре за мобилне телефоне; емотикони за мобилне телефоне који се могу преузети; рачунарски програми и софтвер за обраду слика који се користе за мобилне телефоне; софтвер; апликацијски софтвер; бесплатни софтвер; рачунарски софтвер; софтвер за комуникацију; софтвер за телекомуникације; апликацијски софтвери за паметне телефоне; интерактивни забавни софтвер за рачунаре; интерактивни мултимедијални софтвер за игре; интерактивни рачунарски софтвер; јавно доступни софтвер за рачунаре; платформе рачунарског софтвера; производи из категорије рачунарског софтвера; рачунарски софтвер за обраду текста; рачунарски софтвер за обраду слика; рачунарски софтвер за обраду података; рачунарски софтвер за обрађивање информација; софтвер за видео игре; софтвер за електронске игре; софтвер за приступ интернету; софтвери за паметне телефоне; софтвери за размену порука на интернету; софтвери за рачунарске игре, снимљени; рачунарски софтвер за аркадне апарате и игре; рачунарски софтвер за бежичну мрежну комуникацију; рачунарски софтвер за бежично достављање садржаја; рачунарски софтвери за видео и рачунарске игрице; рачунарски софтвер из категорије видео игара; рачунарски софтвер преузет са интернета; софтвер за електронске игре за бежичне уређаје; софтвер за обраду слика, графика и текстова; рачунарски софтвер за пренос звучних и видео порука; рачунарски софтвер који се може преузети; софтвер за комуникацију за повезивање глобалних рачунарских мрежа; софтвер за комуникацију за повезивање корисника рачунарске мреже; софтвер за претрагу и сакупљање информација преко рачунарске мреже; софтвер за чување екрана на рачунару, снимљен или даунлодован; рачунарски софтвер за комуникацију са корисницима ручних рачунара; електронске компоненте за игре на срећу; електронски терминали за издавање листића игара на срећу.

Кл. 38: комуникације мобилним телефонима; услуге мобилне комуникације; омогућавање приступа

платформама на интернету, као и на мобилном интернету; пренос звука и слика између мобилних телекомуникационих уређаја; пренос порука и слика између мобилних телекомуникационих уређаја; пренос слика између мобилних телекомуникационих уређаја; пружање услуга комуникације путем радија и мобилних телефона; пружање приступа порталима на интернету, као и на интернету на мобилном телефону; интернет комуникација; комуникације путем електронских средстава; комуникације путем рачунара; услуге електронске комуникације; комуникације путем мултинационалних телекомуникацијских мрежа; услуге рачунарске комуникације за пренос информација; пружање услуга гласовне комуникације путем интернета; услуге преноса и комуникације видео и аудио записа; услуге причаоница за друштвене мреже; пренос текста путем интернета; пружање услуга интернет форума; омогућавање приступа интернет страницама на интернету или било којој другој комуникацијској мрежи; омогућавање приступа линијама за ћаскање, причаоницама и форумима на интернету, укључујући мобилни интернет; омогућавање корисничког приступа информацијама на интернету; омогућавање корисничког приступа платформама на интернету; омогућавање корисничког приступа порталима на интернету; пренос мултимедијалног садржаја путем интернета; пренос сликовног садржаја путем интернета; пренос информација и података путем интернета; пружање приступа мобилним интернет порталима; емитовање аудио-визуелних садржаја путем интернета; комуникацијске услуге које се пружају путем интернета; пренос аудио и видео садржаја путем интернета; пренос информација и података путем онлајн услуга и интернета; пренос информација и података путем рачунарских мрежа и интернета; пренос сликовног и говорног садржаја путем интернета; пренос стримованог звука и аудиовизуелних снимака путем интернета; пренос и ширење информација и података путем рачунарских мрежа и интернета; пренос порука, података и садржаја путем интернета и других комуникацијских мрежа; прослеђивање порука свих врста на интернет адресе [web messaging]; пружање приступа линијама за ћаскање, причаоницама и форумима путем мобилног интернета; телекомуникацијске услуге које се пружају путем интернета, интранета и екстранета; телекомуникацијске услуге које се пружају путем интернет платформи и портала; пружање услуга интернет форума за пренос порука, коментара и мултимедијалних садржаја међу корисницима; пружање услуга причаоница на интернету и електронских огласних табли за пренос порука међу рачунарским корисницима; телекомуникацијске услуге које се пружају путем платформи и портала на интернету и других медија.

Кл. 41: услуге игара које се пружају комуникацијом помоћу рачунарских терминала или мобилних телефона; услуге игара које се пружају на интернету са рачунарске мреже или мреже мобилне телефоније; услуге игара на срећу; организовање лутрије и других активности игара на срећу; пружање услуга казина [игре на срећу]; изнајмљивање електронских апарата за игре на срећу; вођење такмичења на интернету; организовање такмичења путем интернета; организовање игара и такмичења путем интернета; услуге електронских игара путем интернета; пружање информација из области забаве путем интернет странице; пружање информација о спорту путем интернет странице; пружање информација у вези са забавом путем интернета; консултантске услуге у области забаве које се пружају путем интернета; омогућавање играња игара на интернету које се не могу преузети; услуге електронских игара путем интернета или друге комуникацијске мреже; информације које се односе на образовање или забаву које се пружају на интернету са рачунарске базе података или интернета путем телевизијских или радио програма; информације које се односе на образовање или забаву које се пружају на интернету или путем телевизије, широкопојасних и бежичних комуникација; пружање забаве путем телевизије, радија, биоскопа, кабловске телевизије, сателитске телевизије и интернета; пружање информација у вези са забавом и забавним догађајима путем он-лајн мрежа и интернета; услуге игара које се пружају на интернету са рачунарске мреже за потребе забаве и усавршавања.

Кл. 42: дизајн и развој софтвера из области мобилних апликација; омогућавање онлајн приступа мрежно заснованих апликација које се не могу преузети са интернета; омогућавање привременог коришћења софтверских апликација које се не могу преузети, доступних преко веб сајта; ажурирање и одржавање рачунарског софтвера; ажурирање рачунарског софтвера; ажурирање софтвера за комуникационе системе; ажурирање софтвера за паметне телефоне; дизајн и развој рачунарског софтвера; дизајнирање и ажурирање рачунарског софтвера; дизајн софтвера за паметне телефоне; инсталирање рачунарског софтвера; одржавање рачунарског софтвера; програмирање телекомуникационих софтвера; програмирање софтвера за видео игрице; пројектовање софтвера за видео игрице; развој рачунарског софтвера; развој софтвера за видео игрице; развој софтвера за комуникационе системе; софтвер у виду сервиса [SaaS]; умножавање рачунарског софтвера; дизајн и развој софтвера за рачунарске игре и софтвера за виртуелну реалност; дизајнирање рачунарског софтвера за обраду текста; израда, одржавање, и

ажурирање рачунарског софтвера; одржавање и ажурирање софтвера за комуникационе системе; пројектовање и развој софтвера за видео игрице; пројектовање и развој софтвера за обраду слика; пројектовање рачунарског софтвера за обраду података; дизајн и развој рачунарског софтвера за обраду текста; дизајн и развој оперативног софтвера за рачунарске мреже и сервере; дизајн и развој софтвера за инстант слање порука.

(111) **86163** (181) **05.10.2033.**
(210) Ж- 2023-1840 (220) 05.10.2023.
(151) 15.03.2024.

(732) **MOZZART DOO BEOGRAD (PALILULA)**,
Таковска 496, 11000, Београд, RS
(540)



(531) 24.17.25; 26.02.03; 26.04.10; 26.04.18; 26.04.24;
27.05.01; 27.05.10; 27.05.15; 27.05.17; 27.05.24;
29.01.05; 29.01.06

(591) бела, љубичаста

(511) Кл. 9: софтвери и апликације за мобилне уређаје; софтверске апликације за мобилне уређаје; апликације за мобилне уређаје које се могу преузети; апликације за рачунарске софтвере које се могу преузети; рачунарски апликативни софтвер за мобилне телефоне; софтвер за електронске игре за мобилне телефоне; емотикони за мобилне телефоне који се могу преузети; рачунарски програми и софтвер за обраду слика који се користе за мобилне телефоне; софтвер; апликацијски софтвер; бесплатни софтвер; рачунарски софтвер; софтвер за комуникацију; софтвер за телекомуникације; апликацијски софтвери за паметне телефоне; интерактивни забавни софтвер за рачунаре; интерактивни мултимедијални софтвер за игре; интерактивни рачунарски софтвер; јавно доступни софтвер за рачунаре; платформе рачунарског софтвера; производи из категорије рачунарског софтвера; рачунарски софтвер за обраду текста; рачунарски софтвер за обраду слика; рачунарски софтвер за обраду података; рачунарски софтвер за обрађивање информација; софтвер за видео игре; софтвер за електронске игре; софтвер за приступ интернету; софтвери за паметне телефоне; софтвери за размену порука на интернету; софтвери за рачунарске игре,

снимљени; рачунарски софтвер за аркадне апарате и игре; рачунарски софтвер за бежичну мрежну комуникацију; рачунарски софтвер за бежично достављање садржаја; рачунарски софтвери за видео и рачунарске игрице; рачунарски софтвер из категорије видео игара; рачунарски софтвер преузет са интернета; софтвер за електронске игре за бежичне уређаје; софтвер за обраду слика, графика и текстова; рачунарски софтвер за пренос звучних и видео порука; рачунарски софтвер који се може преузети; софтвер за комуникацију за повезивање глобалних рачунарских мрежа; софтвер за комуникацију за повезивање корисника рачунарске мреже; софтвер за претрагу и сакупљање информација преко рачунарске мреже; софтвер за чување екрана на рачунару, снимљен или даунлодован; рачунарски софтвер за комуникацију са корисницима ручних рачунара; електронске компоненте за игре на срећу; електронски терминали за издавање листића игара на срећу.

Кл. 38: комуникације мобилним телефонима; услуге мобилне комуникације; омогућавање приступа платформама на интернету, као и на мобилном интернету; пренос звука и слика између мобилних телекомуникационих уређаја; пренос порука и слика између мобилних телекомуникационих уређаја; пренос слика између мобилних телекомуникационих уређаја; пружање услуга комуникације путем радија и мобилних телефона; пружање приступа порталима на интернету, као и на интернету на мобилном телефону; интернет комуникација; комуникације путем електронских средстава; комуникације путем рачунара; услуге електронске комуникације; комуникације путем мултинационалних телекомуникацијских мрежа; услуге рачунарске комуникације за пренос информација; пружање услуга гласовне комуникације путем интернета; услуге преноса и комуникације видео и аудио записа; услуге причаоница за друштвене мреже; пренос текста путем интернета; пружање услуга интернет форума; омогућавање приступа интернет страницама на интернету или било којој другој комуникацијској мрежи; омогућавање приступа линијама за ћаскање, причаоницама и форумима на интернету, укључујући мобилни интернет; омогућавање корисничког приступа информацијама на интернету; омогућавање корисничког приступа платформама на интернету; омогућавање корисничког приступа порталима на интернету; пренос мултимедијалног садржаја путем интернета; пренос сликовног садржаја путем интернета; пренос информација и података путем интернета; пружање приступа мобилним интернет порталима; емитовање аудио-визуелних садржаја путем интернета; комуникацијске услуге које се пружају путем интернета; пренос аудио и видео садржаја путем интернета; пренос информација и

података путем онлајн услуга и интернета; пренос информација и података путем рачунарских мрежа и интернета; пренос сликовног и говорног садржаја путем интернета; пренос стримованог звука и аудиовизуелних снимака путем интернета; пренос и ширење информација и података путем рачунарских мрежа и интернета; пренос порука, података и садржаја путем интернета и других комуникацијских мрежа; прослеђивање порука свих врста на интернет адресе [web messaging]; пружање приступа линијама за ћаскање, причаоницама и форумима путем мобилног интернета; телекомуникацијске услуге које се пружају путем интернета, интранета и екстранета; телекомуникацијске услуге које се пружају путем интернет платформи и портала; пружање услуга интернет форума за пренос порука, коментара и мултимедијалних садржаја међу корисницима; пружање услуга причаоница на интернету и електронских огласних табли за пренос порука међу рачунарским корисницима; телекомуникацијске услуге које се пружају путем платформи и портала на интернету и других медија.

Кл. 41: услуге игара које се пружају комуникацијом помоћу рачунарских терминала или мобилних телефона; услуге игара које се пружају на интернету са рачунарске мреже или мреже мобилне телефоније; услуге игара на срећу; организовање лутрије и других активности игара на срећу; пружање услуга казина [игре на срећу]; изнајмљивање електронских апарата за игре на срећу; вођење такмичења на интернету; организовање такмичења путем интернета; организовање игара и такмичења путем интернета; услуге електронских игара путем интернета; пружање информација из области забаве путем интернет странице; пружање информација о спорту путем интернет странице; пружање информација у вези са забавом путем интернета; консултантске услуге у области забаве које се пружају путем интернета; омогућавање играња игара на интернету које се не могу преузети; услуге електронских игара путем интернета или друге комуникацијске мреже; информације које се односе на образовање или забаву које се пружају на интернету са рачунарске базе података или интернета путем телевизијских или радио програма; информације које се односе на образовање или забаву које се пружају на интернету или путем телевизије, широкопојасних и бежичних комуникација; пружање забаве путем телевизије, радија, биоскопа, кабловске телевизије, сателитске телевизије и интернета; пружање информација у вези са забавом и забавним догађајима путем он-лајн мрежа и интернета; услуге игара које се пружају на интернету са рачунарске мреже за потребе забаве и усавршавања.

Кл. 42: дизајн и развој софтвера из области мобилних апликација; омогућавање онлајн приступа мрежно заснованих апликација које се не могу преузети са интернета; омогућавање привременог коришћења софтверских апликација које се не могу преузети, доступних преко веб сајта; ажурирање и одржавање рачунарског софтвера; ажурирање рачунарског софтвера; ажурирање софтвера за комуникационе системе; ажурирање софтвера за паметне телефоне; дизајн и развој рачунарског софтвера; дизајнирање и ажурирање рачунарског софтвера; дизајн софтвера за паметне телефоне; инсталирање рачунарског софтвера; одржавање рачунарског софтвера; програмирање телекомуникационих софтвера; програмирање софтвера за видео игрице; пројектовање софтвера за видео игрице; развој рачунарског софтвера; развој софтвера за видео игрице; развој софтвера за комуникационе системе; софтвер у виду сервиса [SaaS]; умножавање рачунарског софтвера; дизајн и развој софтвера за рачунарске игре и софтвера за виртуелну реалност; дизајнирање рачунарског софтвера за обраду текста; израда, одржавање, и ажурирање рачунарског софтвера; одржавање и ажурирање софтвера за комуникационе системе; пројектовање и развој софтвера за видео игрице; пројектовање и развој софтвера за обраду слика; пројектовање рачунарског софтвера за обраду података; дизајн и развој рачунарског софтвера за обраду текста; дизајн и развој оперативног софтвера за рачунарске мреже и сервере; дизајн и развој софтвера за инстант слање порука.

(111) **86164** (181) **22.09.2033.**
(210) Ж- 2023-1767 (220) 22.09.2023.
(151) 15.03.2024.
(732) **NAMS FOOD NOVI SAD**, Народног фронта 23,
21000, Нови Сад, RS
(540)



(531) 05.03.20; 05.07.10; 25.01.25; 25.12.01; 27.05.01;
27.05.11; 27.05.17
(511) Кл. 33: вина; појачана вина; алкохолна пића;
ликери; алкохолне есенције; алкохолне воћне
екстракте; битере (горка алкохолна пића).
Кл. 43: услуге обезбеђивања хране и пића.

ПРЕСТАНАК ВАЖНОСТИ РЕГИСТРОВАНИХ ЖИГОВА / Termination of Validity of Registered Trademarks

Због неплаћања таксе за одражавање права у периоду 16.08.2023. - 15.09.2023. године:

Жиг рег. бр. **27060** чији је носилац BRIDGESTONE LICENSING SERVICES, INC., 200 4th Avenue South, Suite 100, Nashville, Tennessee 37201, US, престао је да важи дана 26.08.2023. године.

Жиг рег. бр. **27132** чији је носилац GALENIKA AD, БЕОГРАД, БАТАЈНИЌКИ ДРУМ В.В., RS, престао је да важи дана 16.09.2023. године.

Жиг рег. бр. **27133** чији је носилац GALENIKA AD, БЕОГРАД, БАТАЈНИЌКИ ДРУМ В.В., RS, престао је да важи дана 16.09.2023. године.

Жиг рег. бр. **27140** чији је носилац Elanco UK AH Limited, Form 2 Bartley Way, Bartley Wood Business Park, Hook RG27 9XA, UK, престао је да важи дана 16.09.2023. године.

Жиг рег. бр. **40213** чији је носилац TENNECO AUTOMOTIVE OPERATING COMPANY INC., 500 North Field Drive, Lake Forest, Illinois 60445, US, престао је да важи дана 25.08.2023. године.

Жиг рег. бр. **40532** чији је носилац THE POLO/LAUREN COMPANY, L.P., 650 MADISON AVENUE, NEW YORK, NEW YORK 10022, US, престао је да важи дана 04.09.2023. године.

Жиг рег. бр. **40218** чији је носилац Merck Sharp & Dohme Corp., One Merck Drive, Whitehouse Station, New Jersey 08889, US, престао је да важи дана 07.09.2023. године.

Жиг рег. бр. **49160** чији је носилац BULGARTABAC HOLDING GROUP, 62, Graf Ignatiev Str., 1000 Sofia, Bugarska, BG, престао је да важи дана 16.08.2023. године.

Жиг рег. бр. **52260** чији је носилац British American Tobacco Western Europe Commercial Trading Limited, Globe House, 1 Water Street, London WC2R 3LA, UK, престао је да важи дана 16.08.2023. године.

Жиг рег. бр. **52261** чији је носилац British American Tobacco Western Europe Commercial

Trading Limited, Globe House, 1 Water Street, London WC2R 3LA, UK, престао је да важи дана 16.08.2023. године.

Жиг рег. бр. **49140** чији је носилац BULGARTABAC HOLDING GROUP, 62, Graf Ignatiev Str., 1000 Sofia, Bugarska, BG, престао је да важи дана 16.08.2023. године.

Жиг рег. бр. **49141** чији је носилац BULGARTABAC HOLDING GROUP, 62, Graf Ignatiev Str., 1000 Sofia, Bugarska, BG, престао је да важи дана 16.08.2023. године.

Жиг рег. бр. **49142** чији је носилац BULGARTABAC HOLDING GROUP, 62, Graf Ignatiev Str., 1000 Sofia, Bugarska, BG, престао је да важи дана 16.08.2023. године.

Жиг рег. бр. **49179** чији је носилац Veterinarska stanica "Evro-lek" d.o.o., Kralja Milutina 4, 15000 Šabac, RS, престао је да важи дана 19.08.2023. године.

Жиг рег. бр. **49625** чији је носилац Društvo sa ograničenom odgovornošću za trgovinu "АТЕКС", Milorada Jovanovića 9, Beograd, RS, престао је да важи дана 19.08.2023. године.

Жиг рег. бр. **53202** чији је носилац Društvo sa ograničenom odgovornošću za trgovinu "АТЕКС", Milorada Jovanovića 9, Beograd, RS, престао је да важи дана 19.08.2023. године.

Жиг рег. бр. **49146** чији је носилац Društvo sa ograničenom odgovornošću za trgovinu "АТЕКС", Milorada Jovanovića 9, Beograd, RS, престао је да важи дана 19.08.2023. године.

Жиг рег. бр. **49199** чији је носилац Toray Kabushiki Kaisha (Toray Industries, Inc.), No. 1-1, 2-chome, Nihonbashi-Muromachi, Chuo-ku, Tokyo, JP, престао је да важи дана 21.08.2023. године.

Жиг рег. бр. **49200** чији је носилац Toray Kabushiki Kaisha (Toray Industries, Inc.), No. 1-1, 2-chome, Nihonbashi-Muromachi, Chuo-ku, Tokyo, JP, престао је да важи дана 21.08.2023. године.

Жиг рег. бр. **49201** чији је носилац Toray Kabushiki Kaisha (Toray Industries, Inc.), No. 1-1, 2-

chome, Nihonbashi-Muromachi, Chuo-ku, Tokyo, JP, престао је да важи дана 21.08.2023. године.

Жиг рег. бр. **49177** чији је носилац BERNARD MATTHEWS LIMITED, Great Witchingham Hall, Great Witchingham, Norwich, Norfolk, NR9 5 QD, GB, престао је да важи дана 23.08.2023. године.

Жиг рег. бр. **49206** чији је носилац MSD INTERNATIONAL GMBH a limited liability company incorporated in Switzerland, Weyrstrasse 20, 6000 Lucerne 6, SG, престао је да важи дана 23.08.2023. године.

Жиг рег. бр. **54582** чији је носилац VITLI KRПAN Proizvodnja kmetijskih in gozdarskih strojev, litije barvnih kovin in avtoprevozi Franc Pišek s.p., Jazbina 9-a, 3240 Šmarje pri Jelšah, Slovenija, SI, престао је да важи дана 28.08.2023. године.

Жиг рег. бр. **54583** чији је носилац VITLI KRПAN Proizvodnja kmetijskih in gozdarskih strojev, litije barvnih kovin in avtoprevozi Franc Pišek s.p., Jazbina 9-a, 3240 Šmarje pri Jelšah, Slovenija, SI, престао је да важи дана 28.08.2023. године.

Жиг рег. бр. **50873** чији је носилац GRIGORIS SARANTIS ANONYMI VIOMICHANIKI & EMPORIKI ETAIRIA KALLYNTIKON, ENDYMATON, OIKIAKON & PHARMAKEFTIKON EIDON, 26 Amarousiou Halandriou, 151 25 Amarousio, GR, престао је да важи дана 04.09.2023. године.

Жиг рег. бр. **49257** чији је носилац ROYAL ELASTICS HOLDING LTD, Suite 3306, 33/F Tower 6, The Gateway, 9 Canton Road, Tsimshatsui, HK, престао је да важи дана 04.09.2023. године.

Жиг рег. бр. **46898** чији је носилац Preduzeće za proizvodnju i promet robe "STEVAN STILL" d.o.o., Ugrinovački put 70, Beograd-Zemun, YU, престао је да важи дана 05.09.2023. године.

Жиг рег. бр. **46947** чији је носилац Preduzeće za proizvodnju i promet robe "STEVAN STILL" d.o.o., Ugrinovački put 70, Beograd-Zemun, YU, престао је да важи дана 05.09.2023. године.

Жиг рег. бр. **49183** чији је носилац Eyeteсh, Inc., 700 Route 202/206 North, Bridgewater, New Jersey 08807, US, престао је да важи дана 05.09.2023. године.

Жиг рег. бр. **49380** чији је носилац Veran Matic, Takovska 9, Beograd, RS, престао је да важи дана 09.09.2023. године.

Жиг рег. бр. **49195** чији је носилац FCA US LLC, 1000 Chrysler Drive, Auburn Hills, Michigan 48326, US, престао је да важи дана 10.09.2023. године.

Жиг рег. бр. **46450** чији је носилац GALENIKA a.d., Batajnički drum b.b, 11080 Beograd-Zemun, YU, престао је да важи дана 12.09.2023. године.

Жиг рег. бр. **49263** чији је носилац MUSIC Group IP Ltd., Trident Chambers, Wickhams Cay, P.O.Box 146, Road Town, Tortola, Britanska devičanska ostrva, VG, престао је да важи дана 12.09.2023. године.

Жиг рег. бр. **49264** чији је носилац MUSIC Group IP Ltd., Trident Chambers, Wickhams Cay, P.O.Box 146, Road Town, Tortola, Britanska devičanska ostrva, VG, престао је да важи дана 12.09.2023. године.

Жиг рег. бр. **49733** чији је носилац АКЦИОНАРСКО ДРУШТВО У МЕШОВИТОЈ SVOJINI, FABRIKA REZANOG ALATA SA.P.O. ČAČAK, Hajduk Veljkova 37, SSRBIJA I CRNA GORA, YU, престао је да важи дана 13.09.2023. године.

Жиг рег. бр. **51435** чији је носилац ConvaTec Inc., 200 Headquarters Park Drive, Skillman, New Jersey 08558, US, престао је да важи дана 16.09.2023. године.

Жиг рег. бр. чији је носилац "FRANCK" d.d., Vodovodna 20, Zagreb, Hrvatska, HR, престао је да важи дана 07.02.2014. године.

Жиг рег. бр. **86114** чији је носилац Немања Ковачић, Жарка Васиљевића 16, 21000, Нови Сад, RS, престао је да важи дана 18.02.2025. године.

Жиг рег. бр. **67438** чији је носилац GRENDENE S.A., Av.Pimentel Gomes, 214, Bairro: Expectativa, 62040-050 SOBRAL - CE, BR, престао је да важи дана 16.08.2023. године.

Жиг рег. бр. **67325** чији је носилац RADIO DIFUZNO PREDUZEĆE B92 A.D., Bulevar Zorana Đinđića 64, 11070 Novi Beograd, RS, престао је да важи дана 20.08.2023. године.

Жиг рег. бр. **67258** чији је носилац Nermin Hakić, Palih Boraca 75, 36300 Novi Pazar, RS, престао је да важи дана 17.08.2023. године.

Жиг рег. бр. **67483** чији је носилац Preduzeće AROMA KRUŠEVAC, Jasički put bb, 37000 Kruševac, RS, престао је да важи дана 21.08.2023. године.

Жиг рег. бр. **68129** чији је носилац Nešić Goran, Avalska 26, 23000 Zrenjanin, RS, престао је да важи дана 20.08.2023. године.

Жиг рег. бр. **67230** чији је носилац British American Tobacco (Brands) Inc., 251 Little Falls Drive, Suite 100, Wilmington, DE 19808-1674, US, престао је да важи дана 21.08.2023. године.

Жиг рег. бр. **67238** чији је носилац ГАБОР КОВАЧ, МАТИЈЕ ГУПЦА 5, 24000 СУБОТИЦА, RS, престао је да важи дана 21.08.2023. године.

Жиг рег. бр. **67239** чији је носилац ГАБОР КОВАЧ, МАТИЈЕ ГУПЦА 5, 24000 СУБОТИЦА, RS, престао је да важи дана 21.08.2023. године.

Жиг рег. бр. **67448** чији је носилац Sava Jojić, Narodnog fronta 74, 21000 Novi Sad, RS, престао је да важи дана 22.08.2023. године.

Жиг рег. бр. **68433** чији је носилац Живко Бојић, Лазаревачки друм 3, 11000 Београд, RS, престао је да важи дана 22.08.2023. године.

Жиг рег. бр. **68434** чији је носилац Живко Бојић, Лазаревачки друм 3, 11000 Београд, RS, престао је да важи дана 22.08.2023. године.

Жиг рег. бр. **67329** чији је носилац Nikola Malimarkov, Branka Vukosavljevića 29, Veternik - Novi Sad, RS i Maksim Rapajić, Bulevar vojvode Stepe 123, 21000 Novi Sad, RS, престао је да важи дана 24.08.2023. године.

Жиг рег. бр. **67294** чији је носилац Noxell Corporation, 11050 York Road, Hunt Valley, Maryland 21030-2098, US, престао је да важи дана 27.08.2023. године.

Жиг рег. бр. **68291** чији је носилац И-Зеолит Д.О.О., Брђанска 458, Београд, Рипањ, RS, престао је да важи дана 28.08.2023. године.

Жиг рег. бр. **66491** чији је носилац APATINSKA PIVARA DOO APATIN, Trg oslobođenja 5, 25260 Apatin, RS, престао је да важи дана 28.08.2023. године.

Жиг рег. бр. **67451** чији је носилац Privredno društvo SARANTIS ROMANIA S.A., Popesti Leordeni, okrug Ilfov, Sos. Oltenitei nr. 249, Cladirea C1 (F1)

Odeljenje B, međusprat broj 1 i 2, kancelarija broj 2, RO, престао је да важи дана 28.08.2023. године.

Жиг рег. бр. **67267** чији је носилац Alo media system d.o.o. Beograd, Косовска 26, 11000, Београд, RS, престао је да важи дана 28.08.2023. године.

Жиг рег. бр. **67443** чији је носилац Iceberg Salat Centar d.o.o., Vinogradska 40, 11271 Surčin, RS, престао је да важи дана 29.08.2023. године.

Жиг рег. бр. **67288** чији је носилац JC New Retail AG, Innere Güterstrasse 2, 6300 Zug, CH, престао је да важи дана 29.08.2023. године.

Жиг рег. бр. **67962** чији је носилац Preduzeće za trgovinu naftom i gasom MOL Serbia d.o.o., Omladinskih brigada 88/V, 11070 Novi Beograd, RS, престао је да важи дана 30.08.2023. године.

Жиг рег. бр. **67998** чији је носилац Preduzeće za trgovinu naftom i gasom MOL Serbia d.o.o., Omladinskih brigada 88/V, 11070 Novi Beograd, RS, престао је да важи дана 30.08.2023. године.

Жиг рег. бр. **67999** чији је носилац Preduzeće za trgovinu naftom i gasom MOL Serbia d.o.o., Omladinskih brigada 88/V, 11070 Novi Beograd, RS, престао је да важи дана 30.08.2023. године.

Жиг рег. бр. **68000** чији је носилац Preduzeće za trgovinu naftom i gasom MOL Serbia d.o.o., Omladinskih brigada 88/V, 11070 Novi Beograd, RS, престао је да важи дана 30.08.2023. године.

Жиг рег. бр. **67430** чији је носилац Društvo sa ograničenom odgovornošću "JAFFA" Fabrika biskvita Crvenka, Maršala Tita 245, 25220 Crvenka, RS, престао је да важи дана 31.08.2023. године.

Жиг рег. бр. **67441** чији је носилац Društvo sa ograničenom odgovornošću "JAFFA" Fabrika biskvita Crvenka, Maršala Tita 245, 25220 Crvenka, RS, престао је да важи дана 31.08.2023. године.

Жиг рег. бр. **67429** чији је носилац Društvo sa ograničenom odgovornošću "JAFFA" Fabrika biskvita Crvenka, Maršala Tita 245, 25220 Crvenka, RS, престао је да важи дана 31.08.2023. године.

Жиг рег. бр. **67346** чији је носилац British American Tobacco (Brands) Inc., 251 Little Falls Drive, Suite 100, Wilmington, DE 19808-1674, US, престао је да важи дана 31.08.2023. године.

Жиг рег. бр. **67444** чији је носилац "BEOROL" Preduzeće za spoljnu i unutrašnju trgovinu i usluge d.o.o., Kirovljeva 10/26, 11000 Beograd, RS, престао је да важи дана 31.08.2023. године.

Жиг рег. бр. **67432** чији је носилац HUTA D.O.O., Segedinski put 94-96, 24000 Subotica, RS, престао је да важи дана 03.09.2023. године.

Жиг рег. бр. **67528** чији је носилац Filip Milosavljević, Mačvanska 19, 11000 Beograd, RS, престао је да важи дана 03.09.2023. године.

Жиг рег. бр. **67869** чији је носилац KBM Banka AD Kragujevac, Kralja Petra I 26, Kragujevac, RS, престао је да важи дана 03.09.2023. године.

Жиг рег. бр. **67859** чији је носилац WURTH DRUŠTVO SA OGRANIČENOM ODGOVORNOŠĆU ZA TRGOVINU MONTAŽNOM OPREMOM BEOGRAD (SURČIN), ул.Светог Саве 60в, Београд, Сурчин, RS, престао је да важи дана 04.09.2023. године.

Жиг рег. бр. **67422** чији је носилац RYVING HOLDING LIMITED, Riga Feraiou, 4, Omega Court, 4th Floor, Office 41, 3095 Limassol, CY, престао је да важи дана 04.09.2023. године.

Жиг рег. бр. **67421** чији је носилац RYVING HOLDING LIMITED, Riga Feraiou, 4, Omega Court, 4th Floor, Office 41, 3095 Limassol, CY, престао је да важи дана 04.09.2023. године.

Жиг рег. бр. **67420** чији је носилац VOCARISA HOLDING LIMITED, Riga Feraiou, 4, Omega Court, Office 41, 3095 Limassol, CY, престао је да важи дана 04.09.2023. године.

Жиг рег. бр. **67590** чији је носилац Компанија Биомелем д.о.о., Хумска 14, 11000 Београд, RS, престао је да важи дана 05.09.2023. године.

Жиг рег. бр. **67773** чији је носилац "Cameleon" doo, Hadžićeva 102, Svrlijig, RS, престао је да важи дана 30.08.2023. године.

Жиг рег. бр. **67424** чији је носилац Давор Арсић, 114 Нова 21а, 11060 Београд, RS, престао је да важи дана 06.09.2023. године.

Жиг рег. бр. **67145** чији је носилац Atlantic Grand doo Београд, Сурчинска ба, 11000 Београд, RS, престао је да важи дана 07.09.2023. године.

Жиг рег. бр. **67385** чији је носилац PATRIMONS AUTOMOTIV D.O.O., Zrenjaninski put 51a, 11210 Beograd, RS, престао је да важи дана 07.09.2023. године.

Жиг рег. бр. **68141** чији је носилац PP ERDEVIK d.o.o., Milin Do 16, Erdevik, RS, престао је да важи дана 07.09.2023. године.

Жиг рег. бр. **67328** чији је носилац PRVA Televizija d.o.o., Autoput 22, Beograd, Zemun, RS, престао је да важи дана 10.09.2023. године.

Жиг рег. бр. **67266** чији је носилац Elanco US Inc., 2500 Innovation Way, Greenfield, Indiana 46140, US, престао је да важи дана 11.09.2023. године.

Жиг рег. бр. **68552** чији је носилац TAVFIK GENERAL TRADING L.L.C., OFFICE NO.104, AL HUDA BUILDING, DIERA, DUBAI, AE, престао је да важи дана 12.09.2023. године.

Жиг рег. бр. **67327** чији је носилац Amgen Inc. (Delaware Corporation), One Amgen Center Drive, Thousand Oaks, California 91320-1799, US, престао је да важи дана 12.09.2023. године.

Жиг рег. бр. **67348** чији је носилац Тргомен Веле д.о.о., Ратина 326 Г, 36212 Ратина, RS, престао је да важи дана 13.09.2023. године.

Жиг рег. бр. **67654** чији је носилац Miloljub Albijanić, Bregalnička 20/12, 11000 Beograd, RS, престао је да важи дана 13.09.2023. године.

Жиг рег. бр. **67365** чији је носилац JC New Retail AG, Innere Güterstrasse 2, 6300 Zug, CH, престао је да важи дана 14.09.2023. године.

Жиг рег. бр. **67472** чији је носилац Anson's Herrenhaus KG, Berliner Allee 2, 40212 Düsseldorf, DD, престао је да важи дана 14.09.2023. године.

Жиг рег. бр. **67363** чији је носилац JC New Retail AG, Innere Güterstrasse 2, 6300 Zug, CH, престао је да важи дана 14.09.2023. године.

Жиг рег. бр. **67770** чији је носилац JC New Retail AG, Innere Güterstrasse 2, 6300 Zug, CH, престао је да важи дана 14.09.2023. године.

Жиг рег. бр. **67508** чији је носилац JC New Retail AG, Innere Güterstrasse 2, 6300 Zug, CH, престао је да важи дана 14.09.2023. године.

Жиг рег. бр. **67436** чији је носилац British American Tobacco (Brands) Inc., 251 Little Falls Drive, Suite 100, Wilmington, DE 19808-1674, US, престао је да важи дана 14.09.2023. године.

Жиг рег. бр. **67366** чији је носилац Microcide Ltd, Shepherds Grove, Stanton, Bury St Edmunds, Suffolk IP31 2AR, UK, престао је да важи дана 14.09.2023. године.

**ОБЈАВА УПИСАНИХ ПРОМЕНА РЕГИСТРОВАНИХ ЖИГОВА\Publications of
Entered Changes of Registered Trademarks
16.02.2024. - 15.03.2024. године**

Промена имена/адресе

Име или адреса носиоца жига рег. број **11878** промењена је у Bristol-Myers Squibb Company, a Delaware Corporation, Route 206 & Province Line Road, Princeton, New Jersey 08543, US;

Име или адреса носиоца жига рег. број **13096** промењена је у Capitol Records LLC, 2220 Colorado Avenue, Santa Monica, California, 90404, US;

Име или адреса носиоца жига рег. број **18688** промењена је у Sunbeam Products, Inc., 6655 Peachtree Dunwoody Road, Atlanta, Georgia 30328, US;

Име или адреса носиоца жига рег. број **22323** промењена је у PLADIS (UK) LIMITED, Building 3, Chiswick Park, 566 Chiswick High Road, Chiswick, London W4 5YA, UK;

Име или адреса носиоца жига рег. број **27481** промењена је у Celgard, LLC, 11430 N. Community House Road, Suite 350, Charlotte, North Carolina 28277, US;

Име или адреса носиоца жига рег. број **37630** промењена је у Sunbeam Products, Inc., 6655 Peachtree Dunwoody Road, Atlanta, Georgia 30328, US;

Име или адреса носиоца жига рег. број **39279** промењена је у PLADIS (UK) LIMITED, Building 3, Chiswick Park, 566 Chiswick High Road, Chiswick, London W4 5YA, UK;

Име или адреса носиоца жига рег. број **40028** промењена је у Gulf International Lubricants, Ltd., Victoria Place, 5th Floor, 31 Victoria Street, Hamilton HM 10, Bermuda, BM;

Име или адреса носиоца жига рег. број **40381** промењена је у Teva Pharmaceutical Industries Ltd., 124 Dvora HaNevi'a, 6944020 Tel Aviv-Jaffa, IL;

Име или адреса носиоца жига рег. број **40723** промењена је у Capitol Records LLC, 2220 Colorado Avenue, Santa Monica, California, 90404, US;

Име или адреса носиоца жига рег. број **41823** промењена је у Bristol-Myers Squibb Company, a

Delaware Corporation, Route 206 & Province Line Road, Princeton, New Jersey 08543, US;

Име или адреса носиоца жига рег. број **41893** промењена је у Bristol-Myers Squibb Company, a Delaware Corporation, Route 206 & Province Line Road, Princeton, New Jersey 08543, US;

Име или адреса носиоца жига рег. број **42280** промењена је у PLADIS (UK) LIMITED, Building 3, Chiswick Park, 566 Chiswick High Road, Chiswick, London W4 5YA, UK;

Име или адреса носиоца жига рег. број **42533** промењена је у PLADIS (UK) LIMITED, Building 3, Chiswick Park, 566 Chiswick High Road, Chiswick, London W4 5YA, UK;

Име или адреса носиоца жига рег. број **43282** промењена је у Acer Incorporated, 7F-5, No. 369, Fuxing N. Rd., Songshan Dist., TAIPEI CITY, R.O.C., TW 10541, TW;

Име или адреса носиоца жига рег. број **46979** промењена је у Bristol-Myers Squibb Company, a Delaware Corporation, Route 206 & Province Line Road, Princeton, New Jersey 08543, US;

Име или адреса носиоца жига рег. број **49540** промењена је у Acer Incorporated, 7F-5, No. 369, Fuxing N. Rd., Songshan Dist., TAIPEI CITY, R.O.C., TW 10541, TW;

Име или адреса носиоца жига рег. број **50022** промењена је у Alpargatas S.A., Avenida das Nações Unidas, nº 14.261, Conj. 1001A - Ala A - 10º andar, Bairro Vila Gertrudes - São Paulo, SP, 04794-000, BR;

Име или адреса носиоца жига рег. број **50028** промењена је у Acer Incorporated, 7F-5, No. 369, Fuxing N. Rd., Songshan Dist., TAIPEI CITY, R.O.C., TW 10541, TW;

Име или адреса носиоца жига рег. број **50029** промењена је у Acer Incorporated, 7F-5, No. 369, Fuxing N. Rd., Songshan Dist., TAIPEI CITY, R.O.C., TW 10541, TW;

Име или адреса носиоца жига рег. број **50030** промењена је у Acer Incorporated, 7F-5, No. 369,

Fuxing N. Rd., Songshan Dist., TAIPEI CITY, R.O.C., TW 10541, TW;

Име или адреса носиоца жига рег. број **50031** промењена је у Acer Incorporated, 7F-5, No. 369, Fuxing N. Rd., Songshan Dist., TAIPEI CITY, R.O.C., TW 10541, TW;

Име или адреса носиоца жига рег. број **50058** промењена је у Acer Incorporated, 7F-5, No. 369, Fuxing N. Rd., Songshan Dist., TAIPEI CITY, R.O.C., TW 10541, TW;

Име или адреса носиоца жига рег. број **51035** промењена је у Institut za srpski jezik SANU, Кнеза Михаила 36/1, 11000 Београд, RS;

Име или адреса носиоца жига рег. број **57432** промењена је у Preduzeće za usluge špedicije i trgovinu "MILŠPED" d.o.o Beograd, Булевар Арсенија Чарнојевића 59B, 11070 Београд-Нови Београд, RS;

Име или адреса носиоца жига рег. број **57867** промењена је у Gowan Crop Protection Limited, Rothamsted Research, West Common, Harpenden, Hertfordshire, England AL5 2JQ, GB;

Име или адреса носиоца жига рег. број **58290** промењена је у Каем Sp. z o.o., ul. Rzemieślnicza 14, 62-081, Baranowo, PL;

Име или адреса носиоца жига рег. број **58291** промењена је у Каем Sp. z o.o., ul. Rzemieślnicza 14, 62-081, Baranowo, PL;

Име или адреса носиоца жига рег. број **58977** промењена је у Gowan Crop Protection Limited, Rothamsted Research, West Common, Harpenden, Hertfordshire, England AL5 2JQ, GB;

Име или адреса носиоца жига рег. број **59392** промењена је у FIDELINKA KOMPANIJA DOO SUBOTICA, Чантавирски пут 1, 24000 Суботица, RS;

Име или адреса носиоца жига рег. број **59403** промењена је у FIDELINKA KOMPANIJA DOO SUBOTICA, Чантавирски пут 1, 24000 Суботица, RS;

Име или адреса носиоца жига рег. број **59404** промењена је у FIDELINKA KOMPANIJA DOO SUBOTICA, Чантавирски пут 1, 24000 Суботица, RS;

Име или адреса носиоца жига рег. број **59405** промењена је у FIDELINKA KOMPANIJA DOO SUBOTICA, Чантавирски пут 1, 24000 Суботица, RS;

Име или адреса носиоца жига рег. број **59450** промењена је у FIDELINKA KOMPANIJA DOO SUBOTICA, Чантавирски пут 1, 24000 Суботица, RS;

Име или адреса носиоца жига рег. број **59484** промењена је у Bristol-Myers Squibb Company, a Delaware Corporation, Route 206 & Province Line Road, Princeton, New Jersey 08543, US;

Име или адреса носиоца жига рег. број **62410** промењена је у Bristol-Myers Squibb Company, a Delaware Corporation, Route 206 & Province Line Road, Princeton, New Jersey 08543, US;

Име или адреса носиоца жига рег. број **66087** промењена је у VESPA BAR DOO, Trg Republike 1, 18000 Niš-Mediana, RS;

Име или адреса носиоца жига рег. број **67595** промењена је у FCB Worldwide, Inc., 100 West 33rd Street, New York, NY 10001, US;

Име или адреса носиоца жига рег. број **67596** промењена је у FCB Worldwide, Inc., 100 West 33rd Street, New York, NY 10001, US;

Име или адреса носиоца жига рег. број **68163** промењена је у Ritchy Group Limited, Unit 2508A 25/F, Bank of America Tower, 12 Harcourt Road, Central Hong Kong, HK;

Име или адреса носиоца жига рег. број **68193** промењена је у Teva Pharmaceutical Industries Ltd., 124 Dvora HaNevi'a, 6944020 Tel Aviv-Jaffa, IL;

Име или адреса носиоца жига рег. број **68246** промењена је у RUBIN AD KRUŠEVAC, Цара Лазара 291, 37000 Крушевац, RS;

Име или адреса носиоца жига рег. број **68324** промењена је у Sunbeam Products, Inc., 6655 Peachtree Dunwoody Road, Atlanta, Georgia 30328, US;

Име или адреса носиоца жига рег. број **68439** промењена је у Ritchy Group Limited, Unit 2508A 25/F, Bank of America Tower, 12 Harcourt Road, Central Hong Kong, HK;

Име или адреса носиоца жига рег. број **68440** промењена је у Ritchy Group Limited, Unit 2508A 25/F, Bank of America Tower, 12 Harcourt Road, Central Hong Kong, HK;

Име или адреса носиоца жига рег. број **68474** промењена је у Unilever ČR, spol. s r.o., Vochťárova 2497/18, 180 00 Praha 8, Libeň, CZ;

Име или адреса носиоца жига рег. број **68491** промењена је у PrintCom d.o.o., Саве Мркаља 8, 21203 Ветерник, RS;

Име или адреса носиоца жига рег. број **68610** промењена је у Hard Rock Limited, 26 New Street, St. Helier, Jersey JE2 3RA, Channel Islands, GB;

Име или адреса носиоца жига рег. број **68782** промењена је у Каем Sp. z o.o., ul. Rzemieślnicza 14, 62-081, Baranowo, PL;

Име или адреса носиоца жига рег. број **68854** промењена је у Sunbeam Products, Inc., 6655 Peachtree Dunwoody Road, Atlanta, Georgia 30328, US;

Име или адреса носиоца жига рег. број **71254** промењена је у Bristol-Myers Squibb Company, a Delaware Corporation, Route 206 & Province Line Road, Princeton, New Jersey 08543, US;

Име или адреса носиоца жига рег. број **72026** промењена је у JPM & PARTNERS ADVOKATSKO ORTAČKO DRUŠTVO BEOGRAD, Владимира Поповића 8A, 11070 Београд-Нови Београд, RS;

Име или адреса носиоца жига рег. број **72204** промењена је у ITEL TECHNOLOGY LIMITED, FLAT N, 16/F., BLOCK B, UNIVERSAL INDUSTRIAL CENTRE, 19-25 SHAN MEI STREET, FOTAN, NEW TERRITORIES, HONG KONG, HK;

Име или адреса носиоца жига рег. број **73887** промењена је у Gowan Crop Protection Limited, Rothamsted Research, West Common, Harpenden, Hertfordshire, England AL5 2JQ, GB;

Име или адреса носиоца жига рег. број **75273** промењена је у Gowan Crop Protection Limited, Rothamsted Research, West Common, Harpenden, Hertfordshire, England AL5 2JQ, GB;

Име или адреса носиоца жига рег. број **77107** промењена је у BEVETTI DOO KAC, Атар 116, 21241 Каћ, RS;

Име или адреса носиоца жига рег. број **77347** промењена је у Књаз Милош а.д. Аранђеловац, Крћевачки пут 26, 34300 Аранђеловац, RS;

Име или адреса носиоца жига рег. број **77348** промењена је у Књаз Милош а.д. Аранђеловац, Крћевачки пут 26, 34300 Аранђеловац, RS;

Име или адреса носиоца жига рег. број **79747** промењена је у Bristol-Myers Squibb Company, a

Delaware Corporation, Route 206 & Province Line Road, Princeton, New Jersey 08543, US;

Име или адреса носиоца жига рег. број **80264** промењена је у Bristol-Myers Squibb Company, a Delaware Corporation, Route 206 & Province Line Road, Princeton, New Jersey 08543, US;

Име или адреса носиоца жига рег. број **80346** промењена је у Bristol-Myers Squibb Company, a Delaware Corporation, Route 206 & Province Line Road, Princeton, New Jersey 08543, US;

Име или адреса носиоца жига рег. број **80349** промењена је у Bristol-Myers Squibb Company, a Delaware Corporation, Route 206 & Province Line Road, Princeton, New Jersey 08543, US;

Име или адреса носиоца жига рег. број **80560** промењена је у DRUŠTVO LJUBITELJA POPULARNE KULTURE, Јужни булевар 10, 11000, Београд, RS;

Име или адреса носиоца жига рег. број **81237** промењена је у Bristol-Myers Squibb Company, a Delaware Corporation, Route 206 & Province Line Road, Princeton, New Jersey 08543, US;

Име или адреса носиоца жига рег. број **82208** промењена је у MBOX TERMINALS d.o.o. Beograd-Novi Beograd, Булевар Арсенија Чарнојевића 59B, 11070, Београд-Нови Београд, RS;

Име или адреса носиоца жига рег. број **82214** промењена је у MBOX TERMINALS d.o.o. Beograd-Novi Beograd, Булевар Арсенија Чарнојевића 59B, 11070, Београд-Нови Београд, RS;

Име или адреса носиоца жига рег. број **82215** промењена је у Preduzeće za usluge špedicije i trgovinu "MILŠPED" d.o.o Beograd, Булевар Арсенија Чарнојевића 59B, 11070 Београд-Нови Београд, RS;

Име или адреса носиоца жига рег. број **83680** промењена је у PLADIS (UK) LIMITED, Building 3, Chiswick Park, 566 Chiswick High Road, Chiswick, London W4 5YA, UK;

Име или адреса носиоца жига рег. број **83940** промењена је у MOL Magyar Olaj- és Gázipari Nyilvánosán Működő Részvénytársaság, Dombóvári út 28., H-1117, Budimpešta, HU;

Име или адреса носиоца жига рег. број **85020** промењена је у Astellas US LLC, 2375 Waterview Drive, Northbrook, IL 60062, US;

Промена пренос права

За жиг бр. **8023** извршен је пренос на Crane Company, 100 First Stamford Place, Stamford, Connecticut 06902, US;

За жиг бр. **26029** извршен је пренос на PERFETTI VAN MELLE BENELUX B.V., Zoete Inval 20, 4815 HK Breda, NL;

За жиг бр. **26558** извршен је пренос на G.H. Bass IPCo LLC, 512 Seventh Avenue, New York, New York 10018, US;

За жиг бр. **26560** извршен је пренос на G.H. Bass IPCo LLC, 512 Seventh Avenue, New York, New York 10018, US;

За жиг бр. **28238** извршен је пренос на STRAUSS ADRIATIC DOO ŠIMANOVCI, Милоша Обилића 41, 22310 Шимановци-Пећинци, RS;

За жиг бр. **35976** извршен је пренос на Axel Springer Deutschland GmbH, Axel-Springer Straße 65, 10888 Berlin, DE;

За жиг бр. **40781** извршен је пренос на AOL Media LLC, 11955 Democracy Dr., 14th Floor, Reston, VA 20190, US;

За жиг бр. **40985** извршен је пренос на AOL Media LLC, 11955 Democracy Dr., 14th Floor, Reston, VA 20190, US;

За жиг бр. **41675** извршен је пренос на PERFETTI VAN MELLE BENELUX B.V., Zoete Inval 20, 4815 HK Breda, NL;

За жиг бр. **42016** извршен је пренос на PERFETTI VAN MELLE BENELUX B.V., Zoete Inval 20, 4815 HK Breda, NL;

За жиг бр. **43842** извршен је пренос на PERFETTI VAN MELLE BENELUX B.V., Zoete Inval 20, 4815 HK Breda, NL;

За жиг бр. **44094** извршен је пренос на STRAUSS ADRIATIC DOO ŠIMANOVCI, Милоша Обилића 41, 22310 Шимановци-Пећинци, RS;

За жиг бр. **47796** извршен је пренос на STRAUSS ADRIATIC DOO ŠIMANOVCI, Милоша Обилића 41, 22310 Шимановци-Пећинци, RS;

За жиг бр. **49738** извршен је пренос на Фабрика кондиторских производа Раваница д.о.о. Ћуприја, Боровоја Велимановића бб, 35230 Ћуприја, RS;

За жиг бр. **49739** извршен је пренос на Фабрика кондиторских производа Раваница д.о.о. Ћуприја, Боровоја Велимановића бб, 35230 Ћуприја, RS;

За жиг бр. **49741** извршен је пренос на Фабрика кондиторских производа Раваница д.о.о. Ћуприја, Боровоја Велимановића бб, 35230 Ћуприја, RS;

За жиг бр. **49806** извршен је пренос на Фабрика кондиторских производа Раваница д.о.о. Ћуприја, Боровоја Велимановића бб, 35230 Ћуприја, RS;

За жиг бр. **49807** извршен је пренос на Фабрика кондиторских производа Раваница д.о.о. Ћуприја, Боровоја Велимановића бб, 35230 Ћуприја, RS;

За жиг бр. **49808** извршен је пренос на Фабрика кондиторских производа Раваница д.о.о. Ћуприја, Боровоја Велимановића бб, 35230 Ћуприја, RS;

За жиг бр. **49809** извршен је пренос на Фабрика кондиторских производа Раваница д.о.о. Ћуприја, Боровоја Велимановића бб, 35230 Ћуприја, RS;

За жиг бр. **53196** извршен је пренос на STRAUSS ADRIATIC DOO ŠIMANOVCI, Милоша Обилића 41, 22310 Шимановци-Пећинци, RS;

За жиг бр. **53913** извршен је пренос на GEBI PROIZVODNO-TRGOVINSKO DRUŠTVO SA OGRANIČENOM ODGOVORNOŠĆU PO ČANTAVIR, Маршала Тита 46, 24220, Чантавир, RS;

За жиг бр. **56190** извршен је пренос на STRAUSS ADRIATIC DOO ŠIMANOVCI, Милоша Обилића 41, 22310 Шимановци-Пећинци, RS;

За жиг бр. **56191** извршен је пренос на STRAUSS ADRIATIC DOO ŠIMANOVCI, Милоша Обилића 41, 22310 Шимановци-Пећинци, RS;

За жиг бр. **58035** извршен је пренос на STRAUSS ADRIATIC DOO ŠIMANOVCI, Милоша Обилића 41, 22310 Шимановци-Пећинци, RS;

За жиг бр. **59392** извршен је пренос на GEBI PROIZVODNO-TRGOVINSKO DRUŠTVO SA OGRANIČENOM ODGOVORNOŠĆU PO ČANTAVIR, Маршала Тита 46, 24220, Чантавир, RS;

За жиг бр. **59403** извршен је пренос на GEBI PROIZVODNO-TRGOVINSKO DRUŠTVO SA OGRANIČENOM ODGOVORNOŠĆU PO ČANTAVIR, Маршала Тита 46, 24220, Чантавир, RS;

За жиг бр. **59404** извршен је пренос на GEBI PROIZVODNO-TRGOVINSKO DRUŠTVO SA OGRANIČENOM ODGOVORNOŠĆU PO ČANTAVIR, Маршала Тита 46, 24220, Чантавир, RS;

За жиг бр. **59405** извршен је пренос на GEBI PROIZVODNO-TRGOVINSKO DRUŠTVO SA OGRANIČENOM ODGOVORNOŠĆU PO ČANTAVIR, Маршала Тита 46, 24220, Чантавир, RS;

За жиг бр. **59450** извршен је пренос на GEBI PROIZVODNO-TRGOVINSKO DRUŠTVO SA OGRANIČENOM ODGOVORNOŠĆU PO ČANTAVIR, Маршала Тита 46, 24220, Чантавир, RS;

За жиг бр. **60782** извршен је пренос на STRAUSS ADRIATIC DOO ŠIMANOVCI, Милоша Обилића 41, 22310 Шимановци-Пећинци, RS;

За жиг бр. **60924** извршен је пренос на STRAUSS ADRIATIC DOO ŠIMANOVCI, Милоша Обилића 41, 22310 Шимановци-Пећинци, RS;

За жиг бр. **61102** извршен је пренос на STRAUSS ADRIATIC DOO ŠIMANOVCI, Милоша Обилића 41, 22310 Шимановци-Пећинци, RS;

За жиг бр. **61588** извршен је пренос на STRAUSS ADRIATIC DOO ŠIMANOVCI, Милоша Обилића 41, 22310 Шимановци-Пећинци, RS;

За жиг бр. **61589** извршен је пренос на STRAUSS ADRIATIC DOO ŠIMANOVCI, Милоша Обилића 41, 22310 Шимановци-Пећинци, RS;

За жиг бр. **61599** извршен је пренос на STRAUSS ADRIATIC DOO ŠIMANOVCI, Милоша Обилића 41, 22310 Шимановци-Пећинци, RS;

За жиг бр. **62217** извршен је пренос на STRAUSS ADRIATIC DOO ŠIMANOVCI, Милоша Обилића 41, 22310 Шимановци-Пећинци, RS;

За жиг бр. **62251** извршен је пренос на STRAUSS ADRIATIC DOO ŠIMANOVCI, Милоша Обилића 41, 22310 Шимановци-Пећинци, RS;

За жиг бр. **62252** извршен је пренос на STRAUSS ADRIATIC DOO ŠIMANOVCI, Милоша Обилића 41, 22310 Шимановци-Пећинци, RS;

За жиг бр. **62253** извршен је пренос на STRAUSS ADRIATIC DOO ŠIMANOVCI, Милоша Обилића 41, 22310 Шимановци-Пећинци, RS;

За жиг бр. **62254** извршен је пренос на STRAUSS ADRIATIC DOO ŠIMANOVCI, Милоша Обилића 41, 22310 Шимановци-Пећинци, RS;

За жиг бр. **64902** извршен је пренос на GlaxoSmithKline Intellectual Property Limited, GSK Medicines Research Centre, Gunnels Wood Road, Stevenage SG1 2NY, UK;

За жиг бр. **64907** извршен је пренос на GlaxoSmithKline Intellectual Property Limited, GSK Medicines Research Centre, Gunnels Wood Road, Stevenage SG1 2NY, UK;

За жиг бр. **64908** извршен је пренос на GlaxoSmithKline Intellectual Property Limited, GSK Medicines Research Centre, Gunnels Wood Road, Stevenage SG1 2NY, UK;

За жиг бр. **66347** извршен је пренос на IMPERIAL TOBACCO INTELLECTUAL PROPERTY LIMITED, 21 Beckett Way, Park West, Nangor Road, Dublin 12, IE;

За жиг бр. **66810** извршен је пренос на STRAUSS ADRIATIC DOO ŠIMANOVCI, Милоша Обилића 41, 22310 Шимановци-Пећинци, RS;

За жиг бр. **66811** извршен је пренос на STRAUSS ADRIATIC DOO ŠIMANOVCI, Милоша Обилића 41, 22310 Шимановци-Пећинци, RS;

За жиг бр. **66838** извршен је пренос на STRAUSS ADRIATIC DOO ŠIMANOVCI, Милоша Обилића 41, 22310 Шимановци-Пећинци, RS;

За жиг бр. **68163** извршен је пренос на RITCHY EU s.r.o., Karla Engliše 519/11, 150 00 Praha 5, CZ;

За жиг бр. **68439** извршен је пренос на RITCHY EU s.r.o., Karla Engliše 519/11, 150 00 Praha 5, CZ;

За жиг бр. **68440** извршен је пренос на RITCHY EU s.r.o., Karla Engliše 519/11, 150 00 Praha 5, CZ;

За жиг бр. **68733** извршен је пренос на STRAUSS ADRIATIC DOO ŠIMANOVCI, Милоша Обилића 41, 22310 Шимановци-Пећинци, RS;

За жиг бр. **68860** извршен је пренос на STRAUSS ADRIATIC DOO ŠIMANOVCI, Милоша Обилића 41, 22310 Шимановци-Пећинци, RS;

За жиг бр. **68889** извршен је пренос на STRAUSS ADRIATIC DOO ŠIMANOVCI, Милоша Обилића 41, 22310 Шимановци-Пећинци, RS;

За жиг бр. **69499** извршен је пренос на STRAUSS ADRIATIC DOO ŠIMANOVCI, Милоша Обилића 41, 22310 Шимановци-Пећинци, RS;

За жиг бр. **69501** извршен је пренос на STRAUSS ADRIATIC DOO ŠIMANOVCI, Милоша Обилића 41, 22310 Шимановци-Пећинци, RS;

За жиг бр. **69565** извршен је пренос на STRAUSS ADRIATIC DOO ŠIMANOVCI, Милоша Обилића 41, 22310 Шимановци-Пећинци, RS;

За жиг бр. **69566** извршен је пренос на STRAUSS ADRIATIC DOO ŠIMANOVCI, Милоша Обилића 41, 22310 Шимановци-Пећинци, RS;

За жиг бр. **69567** извршен је пренос на STRAUSS ADRIATIC DOO ŠIMANOVCI, Милоша Обилића 41, 22310 Шимановци-Пећинци, RS;

За жиг бр. **70749** извршен је пренос на NZYM Deutschland GmbH, Georg-Knorr-Strasse 1, 85662 Hohenbrunn, DE;

За жиг бр. **71185** извршен је пренос на STRAUSS ADRIATIC DOO ŠIMANOVCI, Милоша Обилића 41, 22310 Шимановци-Пећинци, RS;

За жиг бр. **71938** извршен је пренос на STRAUSS ADRIATIC DOO ŠIMANOVCI, Милоша Обилића 41, 22310 Шимановци-Пећинци, RS;

За жиг бр. **72207** извршен је пренос на STRAUSS ADRIATIC DOO ŠIMANOVCI, Милоша Обилића 41, 22310 Шимановци-Пећинци, RS;

За жиг бр. **72632** извршен је пренос на STRAUSS ADRIATIC DOO ŠIMANOVCI, Милоша Обилића 41, 22310 Шимановци-Пећинци, RS;

За жиг бр. **72660** извршен је пренос на AbbVie Manufacturing Management Unlimited Company, 70 Sir John Rogerson's Quay, Dublin 2, IE;

За жиг бр. **72724** извршен је пренос на STRAUSS ADRIATIC DOO ŠIMANOVCI, Милоша Обилића 41, 22310 Шимановци-Пећинци, RS;

За жиг бр. **73767** извршен је пренос на AbbVie Manufacturing Management Unlimited Company, 70 Sir John Rogerson's Quay, Dublin 2, IE;

За жиг бр. **74874** извршен је пренос на STRAUSS ADRIATIC DOO ŠIMANOVCI, Милоша Обилића 41, 22310 Шимановци-Пећинци, RS;

За жиг бр. **74875** извршен је пренос на STRAUSS ADRIATIC DOO ŠIMANOVCI, Милоша Обилића 41, 22310 Шимановци-Пећинци, RS;

За жиг бр. **74876** извршен је пренос на STRAUSS ADRIATIC DOO ŠIMANOVCI, Милоша Обилића 41, 22310 Шимановци-Пећинци, RS;

За жиг бр. **75091** извршен је пренос на STRAUSS ADRIATIC DOO ŠIMANOVCI, Милоша Обилића 41, 22310 Шимановци-Пећинци, RS;

За жиг бр. **75094** извршен је пренос на STRAUSS ADRIATIC DOO ŠIMANOVCI, Милоша Обилића 41, 22310 Шимановци-Пећинци, RS;

За жиг бр. **75460** извршен је пренос на Cinesseum d.o.o. Beograd, Булевар Арсенија Чарнојевића 159, спрат 6, број стана 18, 11070 Београд-Нови Београд, RS;

За жиг бр. **76005** извршен је пренос на Farmina Pet Foods Holding B.V., Saturnusstraat 46, 2132 HB, Hoofddorp, NL;

За жиг бр. **76268** извршен је пренос на STRAUSS ADRIATIC DOO ŠIMANOVCI, Милоша Обилића 41, 22310 Шимановци-Пећинци, RS;

За жиг бр. **76328** извршен је пренос на STRAUSS ADRIATIC DOO ŠIMANOVCI, Милоша Обилића 41, 22310 Шимановци-Пећинци, RS;

За жиг бр. **76329** извршен је пренос на STRAUSS ADRIATIC DOO ŠIMANOVCI, Милоша Обилића 41, 22310 Шимановци-Пећинци, RS;

За жиг бр. **76330** извршен је пренос на STRAUSS ADRIATIC DOO ŠIMANOVCI, Милоша Обилића 41, 22310 Шимановци-Пећинци, RS;

За жиг бр. **77718** извршен је пренос на Farmina Pet Foods Holding B.V., Saturnusstraat 46, 2132 HB, Hoofddorp, NL;

За жиг бр. **78699** извршен је пренос на Фабрика кондиторских производа Раваница д.о.о. Ђуприја, Боривоја Велимановића бб, 35230 Ђуприја, RS;

За жиг бр. **78817** извршен је пренос на Фабрика кондиторских производа Раваница д.о.о. Ђуприја, Боривоја Велимановића бб, 35230 Ђуприја, RS;

За жиг бр. **78857** извршен је пренос на STRAUSS ADRIATIC DOO ŠIMANOVCI, Милоша Обилића 41, 22310 Шимановци-Пећинци, RS;

За жиг бр. **78858** извршен је пренос на STRAUSS ADRIATIC DOO ŠIMANOVCI, Милоша Обилића 41, 22310 Шимановци-Пећинци, RS;

За жиг бр. **78859** извршен је пренос на STRAUSS ADRIATIC DOO ŠIMANOVCI, Милоша Обилића 41, 22310 Шимановци-Пећинци, RS;

За жиг бр. **78860** извршен је пренос на STRAUSS ADRIATIC DOO ŠIMANOVCI, Милоша Обилића 41, 22310 Шимановци-Пећинци, RS;

За жиг бр. **78861** извршен је пренос на STRAUSS ADRIATIC DOO ŠIMANOVCI, Милоша Обилића 41, 22310 Шимановци-Пећинци, RS;

За жиг бр. **78862** извршен је пренос на STRAUSS ADRIATIC DOO ŠIMANOVCI, Милоша Обилића 41, 22310 Шимановци-Пећинци, RS;

За жиг бр. **79042** извршен је пренос на STRAUSS ADRIATIC DOO ŠIMANOVCI, Милоша Обилића 41, 22310 Шимановци-Пећинци, RS;

За жиг бр. **79699** извршен је пренос на STRAUSS ADRIATIC DOO ŠIMANOVCI, Милоша Обилића 41, 22310 Шимановци-Пећинци, RS;

За жиг бр. **79750** извршен је пренос на STRAUSS ADRIATIC DOO ŠIMANOVCI, Милоша Обилића 41, 22310 Шимановци-Пећинци, RS;

За жиг бр. **81461** извршен је пренос на STRAUSS ADRIATIC DOO ŠIMANOVCI, Милоша Обилића 41, 22310 Шимановци-Пећинци, RS;

За жиг бр. **81462** извршен је пренос на STRAUSS ADRIATIC DOO ŠIMANOVCI, Милоша Обилића 41, 22310 Шимановци-Пећинци, RS;

За жиг бр. **81463** извршен је пренос на STRAUSS ADRIATIC DOO ŠIMANOVCI, Милоша Обилића 41, 22310 Шимановци-Пећинци, RS;

За жиг бр. **81464** извршен је пренос на STRAUSS ADRIATIC DOO ŠIMANOVCI, Милоша Обилића 41, 22310 Шимановци-Пећинци, RS;

За жиг бр. **81569** извршен је пренос на STRAUSS ADRIATIC DOO ŠIMANOVCI, Милоша Обилића 41, 22310 Шимановци-Пећинци, RS;

За жиг бр. **82030** извршен је пренос на STRAUSS ADRIATIC DOO ŠIMANOVCI, Милоша Обилића 41, 22310 Шимановци-Пећинци, RS;

За жиг бр. **84052** извршен је пренос на STRAUSS ADRIATIC DOO ŠIMANOVCI, Милоша Обилића 41, 22310 Шимановци-Пећинци, RS;

За жиг бр. **84099** извршен је пренос на STRAUSS ADRIATIC DOO ŠIMANOVCI, Милоша Обилића 41, 22310 Шимановци-Пећинци, RS;

Упис залогe

За жиг бр. **77347** уписана је залога на Raiffeisen banka a.d. Beograd, Ђорђа Станојевића16, 11000, Београд, RS;

За жиг бр. **77348** уписана је залога на Raiffeisen banka a.d. Beograd, Ђорђа Станојевића16, 11000, Београд, RS;

ОБЈАВА ИНФОРМАЦИЈА О МЕЂУНАРОДНИМ ЖИГОВИМА
ЗА КОЈЕ ЈЕ ЗАТРАЖЕНО ПРИЗНАЊЕ У РЕПУБЛИЦИ СРБИЈИ /
Gazzete OMPI des marques internationales
WIPO Gazette of International Marks

Број 4/2024 - 7/2024 (08.02.2024. – 29.02.2024.)

ПРИЈАВЉЕНИ МЕЂУНАРОДНИ ЖИГОВИ
Filed International Trademarks

(111) 1774865
(151) 08.11.2023
(540)



(732) Dajar Sp. z o.o.
(511) 07 11

(111) 1774866
(151) 08.11.2023
(540)



(732) Dajar Sp. z o.o.
(511) 07 11

(111) 1774888
(151) 13.11.2023
(540)



(732) UNIQA Insurance
Group AG
(511) 36

(111) 1774952
(151) 09.06.2023
(540)



LEMITHA

(732) LEMIHA SOCIETA'
A RESPONSABILITA'
LIMITATA
(511) 18 25 35

(111) 1774963
(151) 22.12.2023

(540)



(732) YG-1 Co., Ltd.
(511) 08

(111) 1774979
(151) 22.12.2023
(540)

MALAGUTI

(732) PEI LICENSING,
LLC
(511) 12 25

(111) 1774997
(151) 16.10.2023
(540)



(732) China State
Shipbuilding Corporation
Limited
(511) 12 37 40

(111) 1775010
(151) 30.11.2023
(540)

ROMANTIC COLOR

(732) Shanghai Meike
Cosmetics Co., Ltd
(511) 03

(111) 1775016
(151) 27.11.2023
(540)



(732) Yiwu Choucheng
Laoguang Electric
Appliances Firm
(511) 07 11

(111) 1775017
(151) 08.09.2023
(540)



(732) GUANGDONG
SINGWEAR GARMENTS
CO., LTD.
(511) 25

(111) 1775065
(151) 28.12.2023
(540)



(732) AKIŞ ASANSÖR
MAKİNA MOTOR
DÖKÜM SANAYİ VE
TİCARET LİMİTED
ŞİRKETİ
(511) 12

(111) 1775089
(151) 20.11.2023
(540)



MITSIS

(732) STAVROS MITSIS
SINGLE MEMBER P.C.;
CHRISTINA MITSIS
SINGLE MEMBER P.C.
and EYGENIA MITSIS
SINGLE MEMBER P.C.
(511) 43

(111) 1775092
(151) 29.11.2023
(540)



(732) Automobili
Lamborghini S.p.A.
(511) 09 12 25 28

(111) 1775112
(151) 18.01.2023
(540)

东方甄选

(732) Beijing New Oriental
Xuncheng Network
Technology Co., Ltd
(511) 03 05 08 15 16 18
21 24 25 26 28 29 30
31 32 33 35

(111) 1775151
(151) 08.11.2023
(540)

ceramotion

(732) DENTAURUM
GmbH & Co. KG
(511) 05 10

(111) 1775153
(151) 14.11.2023
(540)

myABP

(732) ABP Induction
Systems GmbH
(511) 09 37 41 42

(111) 1775154
(151) 14.11.2023
(540)

ABP Intelligence

(732) ABP Induction
Systems GmbH
(511) 09 37 41 42

(111) 1775156
(151) 14.11.2023
(540)

SELENA

(732) Selena Marketing
International Sp. z o. o.
(511) 35

(111) 1775182
(151) 22.11.2023
(540)



(732) Obshchestvo s
ogranichennoy
otvetstvennostju "KDV
Voronezh"
(511) 30

(111) 1775194
(151) 18.12.2023
(540)

SHAPER

(732) RENAULT s.a.s.
(511) 12

(111) 1775195
(151) 18.12.2023
(540)

DACIA SHAPER

(732) RENAULT s.a.s.
(511) 12

(111) 1775196
(151) 21.12.2023
(540)

PERFOCOOL

(732) TotalEnergies SE
(511) 01 04

(111) 1775218
(151) 21.09.2023
(540)

schwarz digits

(732) Schwarz IT Holding
GmbH & Co. KG
(511) 09 35 36 38 42

(111) 1775231
(151) 15.11.2023
(540)

TEREA BEIGE

(732) Philip Morris
Products S.A.
(511) 34

(111) 1775238
(151) 21.11.2023
(540)

ILUMA PRIME

(732) Philip Morris
Products S.A.
(511) 34

(111) 1775240
(151) 21.11.2023
(540)

TEREA RIGAN

(732) Philip Morris
Products S.A.
(511) 34

(111) 1775242
(151) 21.11.2023
(540)

SMARTCORE

(732) Philip Morris
Products S.A.
(511) 34

(111) 1775284
(151) 30.11.2023
(540)



(732) Chaozhou Chaoan
Luyuan Food Industrial Co.,
Ltd.
(511) 30

(111) 1775307
(151) 29.12.2023
(540)

Felante

(732) Sanovel İlaç Sanayi
ve Ticaret Anonim Şirketi
(511) 05

(111) 1775335
(151) 13.09.2023

(540)

6x5 Flaming Shots

(732) EGT DIGITAL LTD.
(511) 09 28 41 42

(111) 1775361
(151) 08.11.2023
(540)



(732) Murexin GmbH
(511) 01 02 17 19

(111) 1775364
(151) 12.12.2023
(540)

Idealink

(732) Yiwu Shenghua
Printing Co., LTD.
(511) 16

(111) 1775378
(151) 21.12.2023
(540)

**BE YOURSELF
WITH EACH BREATH**

(732) Zielinski and Rozen
perfumerie LLC
(511) 03

(111) 1775386
(151) 07.12.2023
(540)

柚香谷

(732) Zhejiang Changshan
Hengshoutang Pomelo Co.,
Ltd.
(511) 32

(111) 1775404
(151) 08.12.2023
(540)



(732) China Tobacco
Sichuan Industrial Co., Ltd.
(511) 34

(111) 1775413
(151) 07.12.2023

(540)

TBOLT

(732) GUANGZHOU
SHANGKE
INFORMATION
TECHNOLOGY CO., LTD
(511) 09

(111) 1775421
(151) 09.11.2023
(540)

TERAFLEX

(732) Yuanxin Tyre Co.,
Ltd.
(511) 12

(111) 1775423
(151) 29.12.2023
(540)



(732) Yang Xiaoli
(511) 11

(111) 1775425
(151) 22.11.2023
(540)



(732) Roosin Medical Co.,
Ltd.
(511) 05

(111) 1775426
(151) 29.12.2023
(540)

MIYY

(732) HANDE ERÇEL
(511) 03

(111) 1775475
(151) 14.11.2023
(540)

CREATE YOUR OWN STORY

(732) K. MITSIS
FILOXENIA S.A.
(511) 43

(111) 1775492
(151) 27.11.2023
(540)



(732) Suzhou Quick Laser
Technology Co., Ltd.
(511) 07

(111) 1775514
(151) 13.09.2023
(540)

6x5 Juicy Shots

(732) EGT DIGITAL LTD.
(511) 09 28 41 42

(111) 1775525
(151) 01.09.2023
(540)



(732) KADRÍ BASIN
(511) 03

(111) 1775526
(151) 13.09.2023
(540)

6x5 Fruity Shots

(732) EGT DIGITAL LTD.
(511) 09 28 41 42

(111) 1775529
(151) 21.09.2023
(540)



(732) ARISE IIP INDIA
PRIVATE LIMITED
(511) 35 36 37 39

(111) 1775567
(151) 19.12.2023
(540)

DELXORA

(732) KRKA, tovarna
zdravil, d.d., Novo mesto
(511) 05

(111) 1775570
(151) 19.12.2023
(540)

TRADEXERA

(732) KRKA, tovarna
zdravil, d.d., Novo mesto
(511) 05

(111) 1775644
(151) 21.11.2023

(540)
SIGNAL

(732) SIGNAL
INVESTMENT Sp. o.o.
(511) 20 35 40

(111) 1775667
(151) 27.10.2023
(540)



(732) AS LABRUNA
S.R.L.
(511) 07 09 12 35 37 42

(111) 1775730
(151) 12.12.2023
(540)

N° 2

(732) DS AUTOMOBILES
(511) 12

(111) 1775732
(151) 13.12.2023
(540)

N°4

(732) DS AUTOMOBILES
(511) 12

(111) 1775733
(151) 13.12.2023
(540)

N°5

(732) DS AUTOMOBILES
(511) 12

(111) 1775734
(151) 13.12.2023
(540)

N°6

(732) DS AUTOMOBILES
(511) 12

(111) 1775735
(151) 13.12.2023
(540)

N°8

(732) DS AUTOMOBILES
(511) 12

(111) 1775736
(151) 13.12.2023

(540)
N°7

(732) DS AUTOMOBILES
(511) 12

(111) 1775737
(151) 13.12.2023
(540)

N°9

(732) DS AUTOMOBILES
(511) 12

(111) 1775742
(151) 31.07.2023
(540)



(732) OVOTEK SPÓŁKA
Z OGRANICZONĄ
ODPOWIEDZIALNOŚCIĄ
(511) 29

(111) 1775748
(151) 27.09.2023
(540)



(732) Forklift Holding
Limited
(511) 43

(111) 1775757
(151) 21.09.2023
(540)

MEDOPTIMIZE

(732) MedImpact
Healthcare Systems, Inc.
(511) 36

(111) 1775802
(151) 12.01.2024
(540)



(732) Kia Corporation
(511) 12

(111) 1775808
(151) 03.11.2023



(732) DEEZER
(511) 09 38 41

(111) 1775809
(151) 12.10.2023
(540)



LESAFFRE

(732) LESAFFRE ET
COMPAGNIE
(511) 01 05 29 30 31 32
35 37 38 39 41 42

(111) 1775837
(151) 06.09.2023
(540)

MOLECULE

(732) ThisCompany
Limited
(511) 03 04 16

(111) 1775874
(151) 09.01.2024
(540)

**FUNGUS BY
VEDEQSA**

(732) VENTA DE
ESPECIALIDADES
QUIMICAS, S.A.
(511) 01

(111) 1775890
(151) 10.11.2023
(540)

METABUILDING

(732) NOBATEK INEF 4
(511) 35 36 37 38 41 42

(111) 1775976
(151) 24.11.2023
(540)

SIKAFLOW

(732) Sika Technology AG
(511) 19

(111) 1775997
(151) 14.11.2023

(540)
Goldbergh
(732) Goldbergh B.V.
(511) 09 18 25 28

(111) 1776042
(151) 10.11.2023
(540)

CESAR

(732) THORN LIGHTING
LIMITED
(511) 09 11 42

(111) 1776050
(151) 19.07.2023
(540)



(732) Natuzzi S.p.A.
(511) 20 35

(111) 1776056
(151) 14.10.2023
(540)



(732) ZHEJIANG GEELY
HOLDING GROUP CO.,
LTD.
(511) 07 09 12 37 39

(111) 1776057
(151) 25.09.2023
(540)

ESSER ICONIC

(732) Novar GmbH
(511) 09

(111) 1776115
(151) 15.05.2023
(540)



(732) Sören Brüntgens
(511) 35 36 41 42 44

(111) 1776123
(151) 19.09.2023
(540)

BENABLE

(732) Happy Ventures
Public Benefit Corporation
(511) 09 35 36 38 42 45

(111) 1776127
(151) 06.09.2023
(540)



(732) CALDERYS
FRANCE
(511) 17 19 37

(111) 1776136
(151) 19.09.2023
(540)

targetvideo

(732) TargetVideo GmbH
(511) 09 35 42

(111) 1776146
(151) 04.10.2023
(540)



(732) PRYSMIAN S.P.A.
(511) 09 37 38 39

(111) 1776156
(151) 19.10.2023
(540)

WONGDOODY

(732) WongDoody GmbH
(511) 35 41 42

(111) 1776159
(151) 12.10.2023
(540)

**WE HAVE TO DO
MORE**

(732) PIRELLI & C. S.p.A.
(511) 12 16 35

(111) 1776162
(151) 06.11.2023

(540)

(732) PROFILINK OOD
(511) 06 17 19 20 35 37
42

(111) 1776163
(151) 25.10.2023
(540)

NOZBART

(732) TŪM PLASTİK VE
MAKİNA KALIP SANAYİ
VE TİCARET LİMİTED
ŞİRKETİ
(511) 07 09 11 17 19 35

(111) 1776182
(151) 19.12.2023
(540)

SELESTIA BEAUTY

(732) Luca Mignini
(511) 03

(111) 1776261
(151) 12.01.2024
(540)

**GOLIATHTECH
PRESTIGE**

(732) GOLIATHTECH
INC.
(511) 06

(111) 1776264
(151) 16.01.2024
(540)

B-Speed

(732) Carl Zeiss AG
(511) 09

(111) 1776274
(151) 20.10.2023
(540)



E'CELLE

(732) Zabolotnaya
Ekaterina Vladimirovna
(511) 03 35

(111) 1776279
(151) 31.12.2023

(540)

(732) SESAMI CASH
MANAGEMENT
TECHNOLOGIES
CORPORATION
(511) 06 09 36 39 42

(111) 1776286
(151) 31.10.2023
(540)

HIPAK

(732) THORN LIGHTING
LIMITED
(511) 11

(111) 1776301
(151) 28.11.2023
(540)

FISIOWARM

(732) GOLDEN STAR
S.r.l.
(511) 03 10 44

(111) 1776318
(151) 06.12.2023
(540)



(732) Liu.Jo S.p.A.
(511) 18

(111) 1776353
(151) 25.09.2023
(540)



(732) VATANMED ÖZEL
SAĞLIK HİZMETLERİ
VE TURİZM
TAŞIMACILIĞI LİMİTED
ŞİRKETİ
(511) 44

(111) 1776446
(151) 09.10.2023

(540)

(732) PELEMIX LTD.
(511) 01 31

(111) 1776354
(151) 28.09.2023
(540)

KIPARH

(732) Obshchestvo s
ogranichennoj
otvetstvennostyu "AMA"
(511) 35 36 37 41 42

(111) 1776407
(151) 05.12.2023
(540)



(732) Takeda
Pharmaceuticals
International AG
(511) 09 10 44

(111) 1776432
(151) 25.09.2023
(540)

MEDImaxx

(732) Mathias Schneider
(511) 05 10 11 35

(111) 1776445
(151) 25.09.2023
(540)

MZ Liberec

(732) MZ Liberec, a.s.
(511) 10 37 42

(111) 1776477
(151) 24.11.2023
(540)

LIRSO

(732) Lidl Road Solutions
KG
(511) 09 35 39 42

(111) 1776504
(151) 22.11.2023



(732) FAST RETAILING
CO., LTD.
(511) 25

(111) 1776520
(151) 12.01.2024
(540)

ZIGGY

(732) Lamb Weston, Inc.
Delaware corporation
(511) 29

(111) 1776521
(151) 12.01.2024
(540)

TWISTER

(732) Lamb Weston, Inc.
Delaware corporation
(511) 29

(111) 1776545
(151) 30.11.2023
(540)



(732) REAL PRODUS
S.R.L., societate comercială
(511) 33

(111) 1776590
(151) 05.09.2023
(540)

ŻABKA NANO

(732) ŻABKA POLSKA
SPÓŁKA Z
OGRANICZONĄ
ODPOWIEDZIALNOŚCIĄ
(511) 09 35 36 38 41 42
43 45

(111) 1776597
(151) 02.01.2024
(540)

EcoBox

(732) Fritz Egger GmbH &
Co. OG
(511) 19

(111) 1776645
(151) 19.12.2023
(540)

TRAUBISODA

(732) Ráthonyi Sándor
Lajos
(511) 32 33

(111) 1776653
(151) 15.01.2024
(540)



(732) Tianjin Yumeijing
Group Co., Ltd.
(511) 03

(111) 1776671
(151) 18.12.2023
(540)



(732) Guangzhou Junxiang
Business Co., Ltd.
(511) 14

(111) 1776686
(151) 20.11.2023
(540)

BLUE FOX

(732) Yiwu Yuxiang
Chemical Co.,Ltd
(511) 03

(111) 1776705
(151) 27.12.2023
(540)

MNTLKIDS

(732) Niu Yabing
(511) 28

(111) 1776767
(151) 15.01.2024
(540)

CNMOFAXIN

(732) Guangdong
Xinyingrong
Pharmaceutical Technology
Co., Ltd.
(511) 03

(111) 1776772
(151) 08.12.2023

(540)



(732) Guizhou Chenhou
Liquor Co., Ltd.
(511) 33

(111) 1776777
(151) 15.01.2024
(540)

Rubflex

(732) Henan Dalin Rubber
and Telecommunications
Apparatus Co., Ltd.
(511) 07 17

(111) 1776779
(151) 22.12.2023
(540)



(732) YINDU KITCHEN
EQUIPMENT COMPANY
LIMITED
(511) 11

(111) 1776782
(151) 01.12.2023
(540)



(732) Zhejiang Ruichang
Monofilament Technology
Co., Ltd.
(511) 07

(111) 1776783
(151) 17.01.2024
(540)



(732) Guangdong
Xinyingrong Fine Chemical
Co., Ltd.
(511) 03

(111) 1776789
(151) 12.12.2023
(540)

TYSON

(732) SMISS
TECHNOLOGY CO., LTD.
(511) 34

(111) 1776798
(151) 14.12.2023
(540)

CHS

(732) CHANGHONG
PLASTICS GROUP
IMPERIAL PLASTICS
CO., LTD.
(511) 22

(111) 1776806
(151) 19.01.2024
(540)

Magic Capsule

(732) Honor Device Co.,
Ltd.
(511) 09

(111) 1776811
(151) 12.12.2023
(540)

FOCUSFILTER

(732) Zhejiang Laien
Filtration System Co., LTD.
(511) 07

(111) 1776827
(151) 04.01.2024
(540)

**BUTTERMELT
GLAZE**

(732) L'OREAL
(511) 03

(111) 1776831
(151) 22.01.2024
(540)

REVOZYN

(732) Eurovet Animal
Health B.V.
(511) 05

(111) 1776853
(151) 19.09.2023
(540)

Riches Touch

(732) Euro Games
Technology Ltd.
(511) 09 28 41

(111) 1776858
(151) 14.10.2023

(540)
BYICON2

(732) Duygu Baris
(511) 25 35

(111) 1776873
(151) 20.12.2023
(540)

CDC

(732) Blaser Group GmbH
(511) 13

(111) 1776875
(151) 19.12.2023
(540)

TRADEXIP

(732) KRKA, tovarna
zdravil, d.d., Novo mesto
(511) 05

(111) 1776913
(151) 19.09.2023
(540)

Cleopatra's Legacy

(732) Euro Games
Technology Ltd.
(511) 09 28 41

(111) 1776916
(151) 08.12.2023
(540)

BALKANEX

(732) FS TEKNOLOJİ
ANONİM ŞİRKETİ
(511) 35 36 39

(111) 1776920
(151) 20.12.2023
(540)

Blaser CDC

(732) Blaser Group GmbH
(511) 13

(111) 1776931
(151) 12.12.2023
(540)

聚蚁

(732) Chongqing Dazu
Minzhili Hardware
Manufacturing Co., Ltd
(511) 08

(111) 1776956
(151) 04.01.2024
(540)

SURUI

(732) Shandong surui power
technology Co., Ltd.
(511) 07

(111) 1776963
(151) 03.01.2024
(540)



(732) MEGGLE Group
GmbH
(511) 29 30

(111) 1776964
(151) 25.12.2023
(540)



(732) SUZHOU AND
SCIENCE&TECHNOLOG
Y DEVELOPMENT CORP.
(511) 10

(111) 1776980
(151) 28.09.2023
(540)

ZENTRAK

(732) voestalpine Signaling
Austria GmbH
(511) 09 42

(111) 1776983
(151) 17.01.2024
(540)



(732) TELD NEW
ENERGY CO., LTD.
(511) 09 35 37

(111) 1776998
(151) 29.12.2023

(540)



(732) Hered (Shandong)
Intelligent technology co.,
Ltd
(511) 07

(111) 1777008
(151) 20.09.2023
(540)



(732) ZAHONERO
VIRGILI, S.L.
(511) 10 17 25

(111) 1777053
(151) 29.11.2023
(540)

**SAG
GROSSHANDEL**

(732) Derendinger AG
(511) 04 07 12 35 39

(111) 1777062
(151) 21.04.2023
(540)

BENETEAU

(732) SPBI
(511) 06 07 08 09 11 12
14 16 18 19 20 21 22
24 25 28 34 35 36 37
39 41 42 43 45

(111) 1777080
(151) 28.09.2023
(540)

ZENTRAK

(732) voestalpine Signaling
Austria GmbH
(511) 09 42

(111) 1777086
(151) 13.12.2023
(540)

ECOPlanet

(732) Holcim Technology
Ltd
(511) 19

(111) 1777089
(151) 28.09.2023
(540)

zentrak

(732) voestalpine Signaling
Austria GmbH
(511) 09 42

(111) 1777147
(151) 26.09.2023
(540)



(732) Euro Games
Technology Ltd.
(511) 09 28 41

(111) 1777156
(151) 06.11.2023
(540)

אורו דל מונדו
Oro Del Mundo

(732) ZEFANYA
BARZILAY
(511) 34

(111) 1777195
(151) 12.01.2024
(540)

POWDER LOUDER

(732) L'OREAL
(511) 03

(111) 1777196
(151) 12.01.2024
(540)

TAMRISA

(732) Antibiolabs
(511) 05

(111) 1777199
(151) 12.01.2024
(540)

JEBIGA

(732) Mrs Hepp AB
(511) 18 25

(111) 1777206
(151) 15.01.2024
(540)

ePoint by E&C

(732) E&C Group BV
(511) 09 42

(111) 1777223
(151) 12.12.2023
(540)

樂仁堂

(732) Tianjin
Pharmaceutical Da Ren
Tang Group Corporation
Limited Lerentang
Pharmaceutical Factory
(511) 05 35

(111) 1777232
(151) 21.08.2023
(540)

ZAZAYOU

(732) ZAZAYOU
Technology Co., Ltd
(511) 03 05 08 10 21

(111) 1777234
(151) 18.09.2023
(540)

ROMOSS

(732) SHENZHEN
7000MALL DESIGN &
SERVICE CO., LTD
(511) 09

(111) 1777240
(151) 22.11.2023
(540)

Ocean Sourced

(732) YKK
CORPORATION
(511) 18 26

(111) 1777241
(151) 04.12.2023
(540)



**Grown
with care**

(732) Lightbox Jewelry Ltd.
(511) 14 35

(111) 1777294
(151) 12.10.2023

(540)
se@vis

(732) Saacke GmbH
(511) 09 11 35 42

(111) 1777297
(151) 13.10.2023
(540)

Delivering Today
DRONAMICS

(732) Dronamics Global
Limited
(511) 09 12 37 39 42

(111) 1777350
(151) 09.11.2023
(540)

vatech

(732) VATECH CO., LTD.
(511) 05 09 10 35 37 44

(111) 1777358
(151) 03.11.2023
(540)

ASPESI

(732) ALBERTO ASPESI
& C. S.p.A.
(511) 03 09 18 25 35

(111) 1777363
(151) 17.11.2023
(540)

Brand Voice

(732) Yandex LLC
(511) 09 35 38 39 41 42

(111) 1777368
(151) 08.12.2023
(540)

Schneider
Electric

(732) SCHNEIDER
ELECTRIC SE
(511) 09 42

(111) 1777382
(151) 19.12.2023
(540)



(732) bonprix
Handelsgesellschaft mbH
(511) 35

(111) 1777389
(151) 28.12.2023
(540)

VOLPI

(732) AKIŞ ASANSÖR
MAKİNA MOTOR
DÖKÜM SANAYİ VE
TİCARET LİMİTED
ŞİRKETİ
(511) 07

(111) 1777391
(151) 19.12.2023
(540)

TOURBILLON

(732) Falkenstein
Rechtsanwälte PartmbB
(511) 12 28

(111) 1777408
(151) 05.12.2023
(540)

ARADA

(732) Arada Developments
LLC
(511) 36

(111) 1777412
(151) 19.01.2024
(540)



(732) TELD NEW
ENERGY CO., LTD.
(511) 09 35 37

(111) 1777441
(151) 28.11.2023
(540)

BELODORE
House of Essence

(732) DP LUX Korfalolt
Felelősségű Társaság
(511) 03 35

(111) 1777443
(151) 28.11.2023
(540)



(732) DP LUX Korlátolt
Felelősségű Társaság
(511) 03 35

(111) 1777452
(151) 11.10.2023
(540)

DRONAMICS

(732) Dronamics Global
Limited
(511) 09 12 37 39 42

(111) 1777460
(151) 29.12.2023
(540)

a line

(732) PÍDOSAN PLASTIK
DOGRAMA VE ÍNSAAT
SANAYI ANONIM
ŞİRKETİ
(511) 19

(111) 1777468
(151) 29.01.2024
(540)

BUTTERFINGER BB'S

(732) SOREMARTEC S.A.
(511) 30

(111) 1777489
(151) 19.10.2023
(540)



(732) Obshchestvo s
ogranichennoy
otvetstvennostyu
«PROMENERGO
AVTOMATIKA»
(511) 07 09 35

(111) 1777521
(151) 27.09.2023

(540)



(732) Holding of emotions
!FEST GmbH
(511) 21 33 35 43

(111) 1777527
(151) 11.10.2023
(540)

DITURIA

(732) Dituria GmbH
(511) 39

(111) 1777577
(151) 06.12.2023
(540)

FOOTBAR

(732) FOOTBAR
(511) 09 25

(111) 1777580
(151) 13.12.2023
(540)

STEREAU

(732) STEREAU
(511) 07 11 37 40

(111) 1777581
(151) 15.12.2023
(540)

EUROSIL

(732) TIMAC AGRO
(511) 01

(111) 1777592
(151) 07.12.2023
(540)

Alpine Grand Prix Club

(732) RENAULT s.a.s.
(511) 12 41

(111) 1777595
(151) 01.09.2023
(540)



(732) BLOOMAGE
BIOTECHNOLOGY
CORPORATION LIMITED
(511) 01 03 05

(111) 1777654
(151) 29.11.2023
(540)

THERE'S MORE OUT THERE

(732) Odlo International AG
(511) 25 28 35

(111) 1777675
(151) 12.12.2023
(540)



(732) Shenzhen Shumatt
Technology Co., Ltd.
(511) 07

(111) 1777679
(151) 25.01.2024
(540)

WIX STUDIO

(732) WIX.COM LTD.
(511) 09 42

(111) 1777681
(151) 04.10.2023
(540)

Selectel

(732) Obshchestvo s
ogranichennoy
otvetstvennostyu "Set data-
tsentrov "Selektel"
(511) 09

(111) 1777690
(151) 26.09.2023
(540)



(732) Euro Games
Technology Ltd.
(511) 09 28 41

(111) 1777707
(151) 22.12.2023
(540)

תהיה עצמך בכל נשימה

(732) Zielinski and Rozen
perfumerie LLC
(511) 03

(111) 1777715
(151) 31.08.2023
(540)

SoproChange

(732) Sopro Bauchemie
GmbH
(511) 01 17 19

(111) 1777736
(151) 13.12.2023
(540)

ORTOFIN

(732) FINCHIMICA S.P.A.
(511) 01 05

(111) 1777743
(151) 17.01.2024
(540)

ZEED

(732) TAMASU CO., LTD.
(511) 28

(111) 1777786
(151) 26.07.2023
(540)



(732) Securitas AB
(511) 06 09 10 11 25 35
37 38 39 41 42 45

(111) 1777799
(151) 26.09.2023
(540)



(732) Euro Games
Technology Ltd.
(511) 09 28 41

(111) 1777843
(151) 13.12.2023
(540)

Solecaldo

(732) Rotkäppchen-Mumm
Sektellereien GmbH
(511) 32 33

(111) 1777932
(151) 07.02.2024
(540)

FITOLOR

(732) Fortex Nutraceuticals
(511) 05

(111) 1777955
(151) 19.12.2023

(540)
FLASH GRINDER

(732) ARaplus GmbH
(511) 07 37 39 40

(111) 1777989
(151) 29.12.2023
(540)

INFINITY

(732) Careismatic Brands,
LLC
(511) 25

(111) 1777991
(151) 14.12.2023
(540)



(732) Österreich Institut
GmbH
(511) 16 41

(111) 1778065
(151) 14.11.2023
(540)

INOVANCE

(732) Suzhou Inovance
Technology Co., Ltd.
(511) 07 09 12 42

(111) 1778066
(151) 18.12.2023
(540)

Parallel Space

(732) Baoding Huanhao
Miaozhi Network
Technology Co., Ltd.
(511) 09 42

(111) 1778074
(151) 14.12.2023
(540)



(732) A.Y.M. AGENCIES
LTD.
(511) 03

(111) 1778082
(151) 09.10.2023
(540)

MANSI

(732) Manxi (Shandong)
Cosmetics Co., Ltd.
(511) 03

(111) 1778148
(151) 30.08.2023
(540)

KEMRO

(732) KEBA Gesellschaft
m.b.H.
(511) 07 09 42

(111) 1778149
(151) 01.09.2023
(540)



(732) KADRİ BASIN
(511) 03

(111) 1778170
(151) 09.10.2023
(540)

DELAMARIS

(732) DELAMARIS,
proizvodnja in prodaja,
d.o.o.
(511) 29 30 35

(111) 1778173
(151) 01.11.2023
(540)

**COMPASS
PATHWAVES**

(732) Compass Pathfinder
Limited
(511) 09 42

(111) 1778188
(151) 22.11.2023
(540)

eatyx

(732) EATYX POLSKA sp.
z o.o.
(511) 05 29 30 32

(111) 1778199
(151) 22.11.2023
(540)

MB Trading

(732) Construction
Research & Technology
GmbH
(511) 01 19 37 42

(111) 1778215
(151) 20.12.2023
(540)

Lufthansa City

(732) City Airlines GmbH
(511) 39 41 43

(111) 1778266
(151) 01.02.2024
(540)



(732) FERRERO
INTERNATIONAL S.A.
(511) 41

(111) 1778312
(151) 17.05.2023
(540)

Fidiger

(732) FIDIGER S.P.A.
REVISIONE ED
ORGANIZZAZIONE
AZIENDALE
(511) 35 36 42 45

(111) 1778319
(151) 05.10.2023
(540)



(732) International Health,
prehransko svetovanje,
d.o.o.
(511) 03 05 44

(111) 1778361
(151) 12.01.2024
(540)

**GOLIATHTECH
VENTURA**

(732) GOLIATHTECH
INC.
(511) 06

(111) 1778368
(151) 15.01.2024
(540)

VABINILO

(732) KRKA, tovarna
zdravil, d.d., Novo mesto
(511) 05

(111) 1778369
(151) 25.01.2024
(540)



(732) WIX.COM LTD.
(511) 09 42

(111) 1778370
(151) 15.01.2024
(540)

VADINGO

(732) KRKA, tovarna
zdravil, d.d., Novo mesto
(511) 05

(111) 1778427
(151) 11.10.2023
(540)

BIESSE TECHNIC

(732) BIESSE S.P.A.
(511) 07 09 37 40 42

(111) 1778472
(151) 19.12.2023
(540)



(732) Lajthiza Invest SHA
(511) 32

(111) 1778511
(151) 25.09.2023
(540)

PAUL & SHARK

(732) DAMA S.P.A.
(511) 03 09 14 18 25 35

(111) 1778539
(151) 30.11.2023
(540)

COLOP

(732) COLOP
Stempelerzeugung Skopek
Gesellschaft m.b.H. & Co.
KG.
(511) 09 16

(111) 1778541
(151) 13.12.2023
(540)

JJ VODKA

(732) Halewood Sales
Limited
(511) 33

(111) 1778551
(151) 09.01.2024
(540)

OHERZIO

(732) BioNTech SE
(511) 05

(111) 1778552
(151) 09.01.2024
(540)

OHERZYO

(732) BioNTech SE
(511) 05

(111) 1778553
(151) 09.01.2024
(540)

ADCHERLO

(732) BioNTech SE
(511) 05

(111) 1778586
(151) 02.09.2023
(540)



(732) ANHUI COOL
BABY SCIENCE &
TECHNOLOGY
DEVELOPMENT
CORPORATION.
(511) 12 20

(111) 1778592
(151) 13.12.2023
(540)

JJ GIN

(732) Halewood Sales
Limited
(511) 33

(111) 1778623
(151) 14.12.2023
(540)



(732) SERİN OTOMOTİV
SANAYİ TİCARET
ANONİM ŞİRKETİ
(511) 12

(111) 1778631
(151) 27.12.2023
(540)

MEDELITA

(732) Medelita, LLC
(511) 25

(111) 1778632
(151) 26.12.2023
(540)

HEALING HANDS

(732) Krazy Kat
Sportswear, LLC
(511) 25

(111) 1778644
(151) 30.01.2024
(540)



(732) PODRAVKA
prehrambena industrija d.d.
(511) 29

(111) 1774112
(151) 30.11.2023
(540)



(732) COLIAN SPÓŁKA Z
OGRANICZONĄ
ODPOWIEDZIALNOŚCIĄ
(511) 30

(111) 1774127
(151) 19.09.2023
(540)



(732) FAST ČR, a.s.
(511) 09 20

(111) 1774148
(151) 10.10.2023
(540)

OutPro

(732) Guangzhou
Dehengqinxin Industrial
Operation Management Co.,
Ltd.
(511) 18 25

(111) 1774182
(151) 27.10.2023
(540)



(732) PIERRE
GUILLAUME DIFFUSION
(511) 03 14 18

(111) 1774194
(151) 29.11.2023
(540)

NATURE'S BOUNTY

(732) Société des Produits
Nestlé S.A.
(511) 05

(111) 1774209
(151) 19.10.2023
(540)

LEHMANN

(732) Peter Lehmann AG
(511) 07 09

(111) 1774213
(151) 06.12.2023
(540)

20 ANS APRÈS 20 YEARS AFTER

(732) Edmond Eisenberg
(511) 03

(111) 1774230
(151) 19.09.2023
(540)

Shining Rainbow

(732) Euro Games
Technology Ltd.
(511) 09 28 41

(111) 1774238
(151) 29.09.2023

(540)



(732) EUROSPIN ITALIA
S.P.A.
(511) 03 21 29 30 31 32
33 35 39

(111) 1774240
(151) 29.08.2023
(540)



(732) Formula One
Licensing B.V.
(511) 09 12 16 18 25 28
35 41

(111) 1774294
(151) 09.11.2023
(540)

3D Bionic Sphere

(732) X-Technology Swiss
GmbH
(511) 18 20 25

(111) 1774331
(151) 27.12.2023
(540)



(732) Kia Corporation
(511) 12

(111) 1774362
(151) 31.07.2023
(540)

BRILLIANT

(732) Euro Games
Technology Ltd.
(511) 09 28 41

(111) 1774380
(151) 09.11.2023
(540)

DORTY Állateledel

(732) Holland Unió
Kereskedelmi és Szolgáltató
Korlátolt Felelősségű
Társaság
(511) 31

(111) 1774402
(151) 04.01.2024

(540)
ZASTAVA
(732) PREMIUM &
COLLECTIBLES
TRADING EUROPE s.a.r.l.
(511) 28

(111) 1774418
(151) 29.09.2023
(540)

BARISTINA

(732) Arianna Giovannardi
(511) 07 11 21

(111) 1774421
(151) 27.10.2023
(540)



(732) "DUKAT" d.o.o. za
trgovinu, Banja Luka
(511) 29

(111) 1774450
(151) 31.08.2023
(540)

**The
Bath
Factory**

(732) SINOZ KOZMETIK
SANAYI TICARET
ANONIM SİRKETİ
(511) 03

(111) 1774482
(151) 03.01.2024
(540)



(732) Löwenbräu AG
(511) 32

(111) 1774486
(151) 20.12.2023
(540)

**DRINK POSITIVE
ENERGY!**

(732) Nightwatch
International B.V.
(511) 32

(111) 1774490
(151) 08.01.2024
(540)



(732) b.box for kids
developments Pty Ltd
(511) 35

(111) 1774493
(151) 11.01.2024
(540)

ProPlex

(732) Bora Creations S.L.
(511) 03

(111) 1774495
(151) 10.01.2024
(540)

FARMER'S

(732) Chatham Imports, Inc.
(511) 33

(111) 1774504
(151) 11.12.2023
(540)



(732) DMC
(511) 23

(111) 1774622
(151) 12.12.2023
(540)

ICONIQ

(732) LUXESS GmbH
(511) 03

(111) 1774634
(151) 15.09.2023
(540)



(732) LJUBLJANSKE
MLEKARNE, mlecarska
industrija, d.o.o.
(511) 05 29 30

(111) 1774666
(151) 24.11.2023
(540)



(732) ERİŞLER GIDA
SANAYİ VE TİCARET
A.Ş.
(511) 30

(111) 1774667
(151) 16.11.2023
(540)



(732) NOBLEWOOD
LIMITED
(511) 21 33

(111) 1774680
(151) 08.01.2024
(540)



(732) AMF, LDA
(511) 09 25

(111) 1774683
(151) 09.01.2024
(540)

SCAFFCHAMP

(732) Wilhelm Layher
GmbH & Co KG
(511) 41

(111) 1774689
(151) 12.12.2023
(540)

Nº3

(732) DS AUTOMOBILES
(511) 12

(111) 1774694
(151) 20.12.2023

(540)

Élise Dray

(732) Madame DRAY (nom
d'usage DAVID) Elise
(511) 03 14 25

(111) 1774708
(151) 02.11.2023
(540)

SPACE GLAM

(732) Bora Creations S.L.
(511) 03

(111) 1774728
(151) 28.07.2023
(540)



(732) 2JCP Group a.s.
(511) 06 11 37 40

(111) 1774755
(151) 27.12.2023
(540)

MOON BOOT

(732) TECNICA GROUP
S.p.A.
(511) 25

(111) 1774772
(151) 09.01.2024
(540)

LAMIRCID

(732) VENTA DE
ESPECIALIDADES
QUIMICAS, S.A.
(511) 01

(111) 1774781
(151) 22.12.2023
(540)

BETTERBONE

(732) Blue Standard Europe
GmbH
(511) 28

(111) 1774792
(151) 14.12.2023
(540)



(732) Heineken
Brouwerijen B.V.
(511) 18 25 32 33

(111) 1774801
(151) 07.12.2023
(540)



(732) REMINISCENCE
PRODUCTION ET
DIFFUSION
(511) 03 04

(111) 1774805
(151) 05.09.2023
(540)



(732) ŻABKA POLSKA
SPÓŁKA Z
OGRANICZONĄ
ODPOWIEDZIALNOŚCIĄ
(511) 09 35 36 38 41 42
43 45

(111) 1774819
(151) 24.08.2023
(540)



(732) İGA Havalimanı
İşletmesi Anonim Şirketi
(511) 37 39 42

(111) 1774848
(151) 05.10.2023
(540)

Loba  biotech

(732) Loba biotech GmbH
(511) 01 05 40 42

(111) 1774856
(151) 06.10.2023
(540)



(732) PRIMETEH, AS
(511) 01 06 19 37

НАКНАДНА НАЗНАЧЕЊА ЗА РЕПУБЛИКУ СРБИЈУ

Subsequent designations for Republic of Serbia

(111) 1776499
(540)**DUVYZAT**(732) ITALFARMACO
S.P.A.
(511) 05(111) 1732258
(540)(732) Represent Clothing
Limited
(511) 25 35(111) 471883
(540)**CELLMEN**(732) Cellap Laboratoire
S.A.
(511) 03(111) 477940
(540)**CELLCOSMET**(732) Cellap Laboratoire
S.A.
(511) 03(111) 482759
(540)**EMCOL**(732) Emsland-Stärke
GmbH
(511) 01(111) 894425
(540)**VIASAT**(732) ViaSat, Inc.
(511) 09 42(111) 907965
(540)(732) Dustcontrol AB
(511) 07 11(111) 1062503
(540)**onemarkets**(732) UNICREDIT S.P.A.
(511) 36(111) 1079274
(540)**LUXOR**(732) Luxor Holding AG
(511) 04 06 09 11 19 35
37 39 40 42(111) 1130921
(540)**GROWN
ALCHEMIST**(732) GROUP Fourteen IP
Pty Ltd
(511) 03 35(111) 1144349
(540)**WATERFLY**(732) SPORT & FASHION
MANAGEMENT PTE.
LTD.
(511) 25 35(111) 1144355
(540)**SWIM'N'DRY**(732) SPORT & FASHION
MANAGEMENT PTE.
LTD.
(511) 25 35(111) 1145803
(540)**seac**(732) SEACSUB S.P.A.
(511) 09 25 28(111) 1285460
(540)**ALVEAR**(732) ALVEAR, S.A.
(511) 33(111) 1322763
(540)(732) Baby College Ltd
(511) 09 16 25 28 41(111) 1323845
(540)(732) Vlaktor Trading
Limited
(511) 33(111) 1348952
(540)*Paul Taylor*(732) Trophée Paul Taylor
Division S.r.l.
(511) 03 09 14 18 25(111) 1380639
(540)**MAKE ANYTHING**(732) Autodesk, Inc.
(511) 09 41 42(111) 1388789
(540)(732) Obschestvo s
ogranichennoy
otvetstvennostyu SDEK-
Global
(511) 39(111) 1415854
(540)**SXSWK**(732) SXSW, LLC
(511) 35 41 43(111) 1474933
(540)(732) Kastinger Sport
GmbH
(511) 09 25 28(111) 1506153
(540)(732) XINJIANG
GUANNONG FRUIT &
ANTLER CO.,LTD
(511) 30(111) 1509285
(540)**WATERDROP**(732) Waterdrop
Microdrink GmbH
(511) 20 21(111) 1544418
(540)(732) Obschestvo s
ogranichennoy
otvetstvennostyu SDEK-
Global
(511) 35

(111) 1545501
(540)



(732) GENERALE
BISCUIT
(511) 30 31 42 44

(111) 1554321
(540)



hushoffice

(732) MIKOMAX
SPOLKA Z
OGRANICZONA
ODPOWIEDZIALNOSCIA
(511) 19

(111) 1560836
(540)

IONIFY

(732) Roche Diagnostics
GmbH
(511) 01 05 09

(111) 1561110
(540)

ComboVal

(732) AFT
PHARMACEUTICALS
LIMITED
(511) 05

(111) 1567505
(540)

Revolutionrace

(732) Revolutionrace AB
(511) 01 18 25

(111) 1570975
(540)



(732) OBDSTAR
TECHNOLOGY CO.,
LIMITED
(511) 09

(111) 1595880
(540)

BLEPHEYEYBAG

(732) LABORATOIRES
THEA
(511) 03 05 10

(111) 1597310
(540)

FASTNETMON

(732) Fastnetmon Limited
(511) 09 42

(111) 1615796
(540)

CytoPep

(732) Cellap Laboratoire
S.A.
(511) 03

(111) 1622125
(540)

**MILLER GENUINE
DRAFT**

(732) Coors Brewing
Company
(511) 32

(111) 1628870
(540)



(732) MATRIS TARIM
MAKİNELERİ ZİRAİ
ÜRÜNLER
VEMET.SAN.TİC.LTD.ŞT
İ.
(511) 07 35

(111) 1631049
(540)

GORE-TEX LABS

(732) W.L. Gore &
Associates Inc
(511) 09 24 25

(111) 1632854
(540)

ULYSSE NARDIN

(732) Manufacture et
fabrique de montres et
chronomètres Ulysse Nardin
Le Locle S.A.
(511) 14

(111) 1642547
(540)

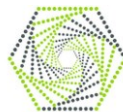

smartPulse

(732) SMARTPULSE
TEKNOLOJİ A.Ş.
(511) 42

(111) 1661912
(540)

EXPRESS CARE

(732) VGP IPCO LLC
(511) 37

(111) 1667469
(540)



(732) K+S
Aktiengesellschaft
(511) 01 03 30 31

(111) 1670391
(540)

RIPPA

(732) Shandong Ripa
Machinery Co., Ltd.
(511) 07

(111) 1671797
(540)



(732) DAIICHI SANKYO
COMPANY, LIMITED
(511) 05

(111) 1741237
(540)



(732) ZHEJIANG
HUANQIU SHOES CO.,
LTD
(511) 25

(111) 1743798
(540)

bonVeno

(732) MIP METRO Group
Intellectual Property GmbH
& Co. KG
(511) 29 30 31 32 35 36
39 41 43

(111) 1755639
(540)



(732) NOVARTIS AG
(511) 05

(111) 1767328
(540)

onemarkets

(732) UNICREDIT S.P.A.
(511) 35 42

(111) 1768875
(540)

OHLEX

(732) HYTTO PTE. LTD.
(511) 10 35

(111) 1771256
(540)

EARTHIC

(732) Cosentino Global,
S.L.U.
(511) 11 19 20

(111) 1772875
(540)

12008876

(732) PIAGGIO & C.
S.P.A.
(511) 12

(111) 1671802
(540)



(732) DAIICHI SANKYO
COMPANY, LIMITED
(511) 05

(111) 1672444
(540)

MEBAY

(732) CHONGQING
MEBAY TECHNOLOGY
CO., LTD
(511) 09

(111) 1688154
(540)

MEDCAPTAIN

(732) MEDCAPTAIN
MEDICAL
TECHNOLOGY CO., LTD.
(511) 05 10 35

(111) 1688330
(540)

MUZYKER

(732) MUZYKER, a. s.
(511) 35

(111) 1698859
(540)

PLYXTANA

(732) Novartis AG
(511) 05

(111) 1698863
(540)

LOFREMVI

(732) Novartis AG
(511) 05

(111) 1698865
(540)

TAFREMPA

(732) Novartis AG
(511) 05

(111) 1700460
(540)



(732) Represent Clothing
Limited
(511) 09 18 25 35

(111) 1707221
(540)

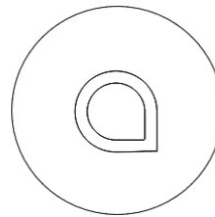

(732) Estetra SRL
(511) 05

(111) 1713520
(540)



(732) PJSC «Cherkizovo
Group»
(511) 29

(111) 1723186
(540)

impulse

(732) Impulse (Qingdao)
Health Tech Co., Ltd.
(511) 28

(111) 1728513
(540)

COLORROSE

(732) Zhejiang Cheerflor
Cosmetics Co., Ltd.
(511) 03

(111) 404634
(540)

Tantaus Rose Montana

(732) Rosen-Tantau
Mathias Tantau Nachfolger
(511) 31

ИНДУСТРИЈСКИ ДИЗАЈН / Industrial Designs

Међународни кодови за идентификацију
библиографских података о дизајну према -
WIPO st. 80

Recommendation concerning
bibliographic data
To industrial designs - WIPO st. 80

Регистарски број	(11)	Number of registration
Датум регистрације	(15)	Date of the registration
Број пријаве	(21)	Number of the application
Датум подношења пријаве	(22)	Date of filing of the application
Подаци о изложбеном праву првенства	(23)	Exhibition priority data
Број пријављеног дизајна	(28)	Number of industrial designs included in the application
Подаци о праву првенства на основу Париске конвенције	(30)	Data relating to priority under the Paris Convention
Класа и подкласа Локарнске класификације	(51)	Class and subclass of the Locarno Classification
Назив дизајна ((54)	Title of the industrial design
Име аутора дизајна	(72)	Name of the creator
Име и адреса носιοца права	(73)	Name and address of the owner
Име и адреса пуномоћника	(74)	Name and address of the representative

РЕГИСТРОВАНИ ДИЗАЈН / Registered Designs

(11) 11768

(21) Д-63/2023

(22) 5.10.2023.

(30) Д-63/2023 5.10.2023. RS

(28) 1

(54) SAKSIJA SA PODMETAČEM(73) "POBEDA COMPANI" DOO Četvrta industrijska 11,
22330 Nova Pazova, RS**(51) 11-02**

(15) 22.12.2023.

(11) 11770

(21) Д-68/2023

(22) 23.10.2023.

(30) 2023-008983 28.4.2023. JP

(28) 1

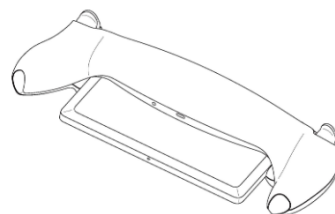
(54) PRENOSNI INFORMACIONI TERMINAL(73) SONY INTERACTIVE ENTERTAINMENT INC.,
1-7-1 Konan, Minato-ku, Tokyo, 108-0075, JP(72) KOBAYASHI Ikuo, c/o Sony Interactive
Entertainment Inc., 1-7-1 Konan, Minato-ku,
Tokyo, 108-0075, JP(74) BOGDANOVIĆ Dejan P., Vljakovićeva 28,
11000 Beograd, RS**(11) 11769**

(21) Д-66/2023

(22) 19.10.2023.

(30) Д-66/2023 19.10.2023. RS

(28) 2

(54) ČINIJA (2)(73) "POBEDA COMPANI" DOO Četvrta industrijska 11,
22330 Nova Pazova, RS**(51) 07-01**

(15) 19.12.2023.

(11) 11771

(21) Д-36/2023

(22) 19.5.2023.

(30) 015003920 22.11.2022. EM

(28) 6

(54) REŠETKA ZA ODVODNE ODVODE (6)(73) F.LLI MORO S.R.I., Italia (IT), Via Frati 8,
31057, Silea (TV), IT

(72) DAVOLI Franco, Via Frati 8, 31057, Silea (TV), IT

(74) ĆOSOVIĆ Dragoljub, Bulevar Mihajla Pupina
10v/VI/620, 11070 Beograd, RS**(51) 23-01**

(15) 29.12.2023.



(11) 11772 **(51) 07-07**
(21) Д-67/2023 (15) 10.1.2024.
(22) 19.10.2023
(30) Д-67/2023 19.10.2023. RS
(28) 1
(54) KORPA ZA VEŠ
(73) "POBEDA COMPANI" DOO Četvrta industrijska 11,
22330 Nova Pazova, RS



(11) 11773 **(51) 32-00**
(21) Д-59/2023 (15) 17.1.2024.
(22) 14.9.2023
(30) Д-59/2023 14.9.2023. RS
(28) 2
(54) ŠARA ZA EMAJLIRANO POSUDJE (2)
(73) METALAC POSUDJE, DOO, Kneza Aleksandra 212,
32300, Gornji Milanovac, RS



(11) 11774 **(51) 27-07**
(21) Д-62/2023 (15) 18.1.2024.
(22) 29.9.2023
(30) 202330161360.X 29.3.2023. CN
(28) 2
(54) ELEKTRONSKI UREDJAJ ZA RASPRAŠIVANJE (2)
(73) IMIRACLE (HK) LIMITED, 19H Maxgrand Plaza,
No. 3 Tai Yau St, San Po Kong KLN, Hong Kong, (CN)
(72) CAIHAO Li, 19H Maxgrand Plaza, No. 3 Tai Yau
St, San Po Kong KLN, Hong Kong (CN)
(74) AOD MSA IP- Milojević Sekulić Advokati,
Karadjordjeva 65,11000, Beograd, RS



(11) 11775

(21) Д-60/2023

(22) 18.9.2023.

(30) 2023-00427 7.8.2023. CH

(28) 1

(54) ZVUČNIK

(73) Hidden Sound GmbH, Arosastrasse 16,
8008 Zürich, CH

(72) RADOJEVIĆ Igor, Bulevar Kralja Aleksandra
250/12, 11000 Beograd, RS

(74) KLISKA Nikola, Karanović & Partners o.a.d.,
Resavska 23, 11000 Beograd, RS.

(51) 14-01

(15) 31.1.2024.

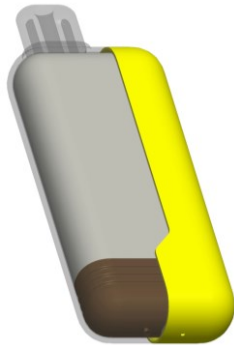

ПРЕСТАНАК ВАЖНОСТИ РЕГИСТРОВАНОГ ДИЗАЈНА
Termination of Validity of Registered Designs

**Због неплаћања таксе за одржавање права у
периоду од 16.08.2023. - 15.09.2023.године:**

Дизајн број **10919** чији је носилац "ДИКОМ",
D.O.O., Ive Andrića 17, Ваљка Palanka, RS, престао је
да важи дана 26.8.2023. године.

ГЛАСНИК ИНТЕЛЕКТУАЛНЕ СВОЈИНЕ

Издавач:

ЗАВОД ЗА ИНТЕЛЕКТУАЛНУ СВОЈИНУ
Улица Кнегиње Љубице 5, 11102 Београд, Република Србија

Главни и одговорни уредник:

Владимир Марић

Уредник:

Нада Павловић

Уређивачки одбор:

Марија Божић
Александра Михаиловић
Даниела Златић Шутић
Јелена Томић Кесер
Милена Марсенић
Наташа Миловановић
Марија Даскаловић Илић
Биљана Јовичић

Уредник Подлистка ГИС:

Татјана Стевановић

Завод за интелектуалну својину, Кнегиње Љубице 5,
11102 Београд, Република Србија
Телефон: 011/20-25-800

Гласник интелектуалне својине је службено гласило Завода за интелектуалну својину. У Гласнику се објављују подаци о свим заштићеним правима индустријске својине у Републици Србији и информације о променама у вези са тим правима. Као посебан прилог објављује се Подлистак ГИС-а и друге службене информације.

Гласник интелектуалне својине се објављује месечно

ISSN 2217- 9143 (Online)

