



РЕПУБЛИКА СРБИЈА
ЗАВОД ЗА ИНТЕЛЕКТУАЛНУ СВОЈИНУ
REPUBLIC OF SERBIA
INTELLECTUAL PROPERTY OFFICE

ISSN 2217 - 9143 (Online)

ГЛАСНИК ИНТЕЛЕКТУАЛНЕ СВОЈИНЕ INTELLECTUAL PROPERTY GAZETTE



Београд / Belgrade 2024/4



Завод за
интелектуалну својину
Републике Србије

The Intellectual
Property Office of the
Republic of Serbia

ГЛАСНИК ИНТЕЛЕКТУАЛНЕ СВОЈИНЕ

INTELLECTUAL PROPERTY GAZETTE

ГЛАСНИК ИНТЕЛЕКТУАЛНЕ СВОЈИНЕ	Година излажења CIV	2024	број 4	Р 65286 - 65403 У 1810 - 1811 Ж 86165 - 86365 Д 11776 - 11783	Датум објављивања: 30.04.2024. Београд
-------------------------------------	---------------------------	------	--------	--	---

САДРЖАЈ / Contents

ПАТЕНТИ / Patents	5
ОБЈАВА ПРИЈАВА ПАТЕНАТА / Publication of Patent Applications	7
РЕГИСТРОВАНИ ПАТЕНТИ / Patents granted.....	19
ОБЈАВА ПАТЕНАТА У ИЗМЕЊЕНОМ ОБЛИКУ / PUBLICATION OF THE AMENDED PATENTS	47
ИСПРАВЉЕН СПИС В ДОКУМЕНТА / COMPLETE REPRINT OF AN B DOCUMENT (B1, B2)	48
ПРЕСТАНАК ВАЖНОСТИ РЕГИСТРОВАНОГ ПАТЕНТА / Termination of validity of Registered Patents	49
ОБЈАВА УПИСАНИХ ПРОМЕНА РЕГИСТРОВАНИХ ПАТЕНАТА / Publications of Entered Changes of Registered Patents.....	53
ПРОШИРЕНИ ЕВРОПСКИ ПАТЕНТИ И ЕВРОПСКИ ПАТЕНТИ КОЈИ СУ ОГЛАШЕНИ НИШТАВИМ / Extended European patents and European patents which are revoked	54
СЕРТИФИКАТ О ДОДАТНОЈ ЗАШТИТИ / Supplementary Protection Certificate	55
ЗАХТЕВИ ЗА ПРИЗНАЊЕ СЕРТИФИКАТА О ДОДАТНОЈ ЗАШТИТИ / Requests for the grant of the Supplementary Protection Certificate	55
МАЛИ ПАТЕНТИ / Petty Patents.....	56
ПРЕСТАНАК ВАЖЕЊА РЕГИСТРОВАНОГ МАЛОГ ПАТЕНТА / Termination of Validity of Registered Petty Patents.....	57
ЖИГОВИ / Trademarks	59
ОБЈАВА ПРИЈАВА ЖИГОВА / Publication of Trademarks Applications	60
РЕГИСТРОВАНИ ЖИГОВИ/ Registrated Trademarks.....	95
ПРЕСТАНАК ВАЖНОСТИ РЕГИСТРОВАНИХ ЖИГОВА / Termination of Validity of Registered Trademarks	208
ОБЈАВА УПИСАНИХ ПРОМЕНА РЕГИСТРОВАНИХ ЖИГОВА\Publications of Entered Changes of Registered Trademarks	212
ОБЈАВА ИНФОРМАЦИЈА О МЕЂУНАРОДНИМ ЖИГОВИМА ЗА КОЈЕ ЈЕ ЗАТРАЖЕНО ПРИЗНАЊЕ У РЕПУБЛИЦИ СРБИЈИ / Gazzete OMPI des marques internationales WIPO Gazette of International Marks ...	214
ПРИЈАВЉЕНИ МЕЂУНАРОДНИ ЖИГОВИ Filed International Trademarks	214
НАКНАДНА НАЗНАЧЕЊА ЗА РЕПУБЛИКУ СРБИЈУ / Subsequent designations for Republic of Serbia	228
ИНДУСТРИЈСКИ ДИЗАЈН / Industrial Designs	231
РЕГИСТРОВАНИ ДИЗАЈН / Registrated Designs	232
ПРЕСТАНАК ВАЖНОСТИ РЕГИСТРОВАНОГ ДИЗАЈНА Termination of Validity of Registered Designs	234
ОБЈАВА УПИСАНИХ ПРОМЕНА РЕГИСТРОВАНОГ ДИЗАЈНА / Publications of Entered Changes of Registered Designs	235

КОДОВИ ЗЕМАЉА И МЕЂУНАРОДНИХ ОРГАНИЗАЦИЈА / Codes of countries and international organisations

КОДОВИ ЗЕМАЉА (WIPO standard ST.3)

AD	Андора	DM	Доминика	KR	Република Кореја	QA	Катар
AE	Уједињени Арапски емирати	DO	Доминиканска Република	KW	Кувајт	RS	Србија
AF	Авганистан	DZ	Алжир	KY	Кајманска Острва	RO	Румунија
AG	Антигва и Барбуда	EC	Еквадор	KZ	Казахстан	RU	Руска Федерација
AI	Ангиле	EE	Естонија	LA	Лаос	RW	Руанда
AL	Албанија	EG	Египат	LB	Либан	SA	Саудијска Арабија
AM	Јерменија	EH	Западна Сахара	LC	Сент Лусија	SB	Соломонска Острва
AN	Холандски Антили	ER	Еритреја	LI	Лихтенштајн	SC	Сејшели
AO	Ангола	ES	Шпанија	LK	Шри Ланка	SD	Судан
AR	Аргентина	ET	Етиопија	LR	Либериа	SE	Шведска
AT	Аустрија	FI	Финска	LS	Лесото	SG	Сингапур
AU	Аустралија	FJ	Фиџи	LT	Литванија	SH	Света Јелена
AW	Аруба	FK	Фокландска Острва	LU	Луксембург	SI	Словенија
AZ	Азербејџан	FO	Фарска Острва	LV	Летонија	SK	Словачка
BA	Босна и Херцеговина	FR	Француска	LY	Либија	SL	Сiera Леоне
BB	Барбадос	GA	Габон	MA	Мароко	SM	Сан Марино
BD	Бангладеш	GB	Велика Британија	MC	Монако	SN	Сенегал
BE	Белгија	GD	Гренада	ME	Црна Гора	SO	Сомалија
BF	Горња Волта	GE	Грузија	MD	Молдавија	SR	Суринам
BG	Бугарска	GH	Гана	MG	Мадагаскар	ST	Сао Томе и Принсипе
BH	Бахреин	GI	Гибралтар	MK	Северна Македонија	SV	Салвадор
BI	Бурунди	GL	Гренланд	ML	Мали	SY	Сирија
BJ	Бенин	GM	Гамбија	MM	Мијанмар	SZ	Свазиленд
BM	Бермуди	GN	Гвинеја	MN	Монголија	TC	Турска и Каикоска Острва
BN	Брунеј Даресалам	GQ	Екваторијална Гвинеја	MO	Макао	TD	Чад
BO	Боливија	GR	Грчка	MP	Северна Маријанска Острва	TG	Того
BR	Бразил	GS	Јужна Џорџија и Јужна Сендвичка Острва	MR	Мауританија	TH	Тајланд
BS	Бахами	GT	Гватемала	MS	Монтсерат	TJ	Таџикистан
BT	Бутан	GW	Гвинеја-Бисау	MT	Малта	TM	Туркменистан
BV	Буве Острва	GY	Гвајана	MU	Маурицијус	TN	Тунис
BW	Боцвана	HK	Хонг Конг	MV	Малдиви	TO	Тонга
BY	Белорусија	HN	Хондурас	MW	Малави	TP	Источни Тимор
BZ	Белизе	HR	Хрватска	MX	Мексико	TR	Турска
CA	Канада	HT	Хаити	MY	Малезија	TT	Тринидад и Тобаго
CD	ДР Конго	HU	Мађарска	MZ	Мозамбик	TV	Тувалу
CF	Централноафричка Република	ID	Индонезија	NA	Намибија	TW	Тајван
CG	Конго	IE	Ирска	NE	Нигер	TZ	Танзанија
CH	Швајцарска	IL	Израел	NG	Нигерија	UA	Украјина
CI	Обала Слоноваче	IN	Индија	NI	Никарагва	UG	Уганда
CK	Кук Острва	IQ	Ирак	NL	Холандија	US	САД
CL	Чиле	IR	Иран	NO	Норвешка	UY	Уругвај
CM	Камерун	IS	Исланд	NP	Непал	UZ	Узбекистан
CN	Кина	IT	Италија	NR	Науру	VA	Ватикан
CO	Колумбија	JM	Јамајка	NZ	Нови Зеланд	VC	Сент Винсент и Гренадини
CR	Костарика	JO	Јордан	OM	Оман	VE	Венецуела
CU	Куба	JP	Јапан	PA	Панама	VG	Британска Девичанска Острва
CV	Зеленортска Острва	KE	Кенија	PE	Перу	VN	Вијетнам
CY	Кипар	KG	Киргизија	PG	Папуа Нова Гвинеја	VU	Вануату
CZ	Чешка Република	KH	Камбоџа	PH	Филипини	WS	Самоа
DE	Немачка	KI	Кирибати	PK	Пакистан	YE	Јемен
DJ	Џибути	KM	Коморска Острва	PL	Пољска	ZA	Јужноафричка Република
DK	Данска	KN	Сент Киц и Невис	PT	Португалија	ZM	Замбија
		KP	ДНР Кореја	PW	Палау Острва	ZW	Зимбабв
				PY	Парагвај		

КОДОВИ МЕЂУНАРОДНИХ ОРГАНИЗАЦИЈА

WO	Светска организација за интелектуалну својину (WIPO)
IB	Међународни биро (у својству пријемног бироа за РСТ)
EP	Европски патентни биро (ЕРО)
BX	Биро Бенелукса за жигове и моделе
EA	Евроазијска патентна организација (ЕАРО)
OA	Афричка организација за интелектуалну својину (ОАПИ)
AR	Афричка регионална организација за индустријску својину (ARIPO)
GC	Патентни завод Савета за сарадњу арапских земаља у Заливу (GCG)

ПАТЕНТИ / Patents

Међународни кодови за идентификацију
библиографских података о патентима - WIPO - St. 9

Recommendation concerning bibliographic data on
and relating to patents - WIPO - St. 9

Број документа	(11)	Number of document
Врста документа	(13)	Kind of document
Број пријаве	(21)	Number assigned to the application
Датум подношења пријаве	(22)	Filing date of the application
Други датуми, датум излагања на међународној изложби	(23)	Other dates, date of exhibiting at the international exhibition
Подаци о праву првенства	(30)	Priority data
Датум објављивања пријаве	(43)	Publication date of the unexamined application
Датум објављивања патента	(45)	Publication date of registered patent
Међународна класификација патената	(51)	International Patent Classification code
Назив проналаска	(54)	Title of invention
Апстракт или патентни захтев	(57)	Abstract or patent claim
Број основне пријаве (или патената) за који се подноси допунска пријава	(61)	Number of the earlier application (or patent) to which the present document is an addition
Број првобитне пријаве из које је пријава издвојена	(62)	Number of the earlier application from which the present document has been divided out
Број првобитне пријаве из које је пријава претворена	(66)	Number of the earlier application from which the present document has been transformed
Број основног патента за сертификат о додатној заштити	(68)	Number of the basic patent for an SPC
Име подносиоца пријаве	(71)	Name of the applicant
Име проналазача	(72)	Name of the inventor
Име носиоца патента	(73)	Name of the owner of patent
Име пуномоћника	(74)	Name of the representative
Број и датум подношења међународне пријаве	(86)	Number and filing date of the international application
Број и датум међународне објаве	(87)	Number and date of the publication of the international application
Број и датум дозволе за стављање производа у промет на територији Републике Србије	(92)	Number and date of the national authorization to place the product on the market
Време трајања или датум престанка важења сертификата о додатној заштити	(94)	Duration of the SPC or date of expiry of the SPC
Назив производа	(95)	Name of the product
Датум и број пријаве европског патента	(96)	Date and number of the European patent application
Датум и број објаве признатог европског патента	(97)	Date and number of publication of the granted European patent

ВРСТЕ ДОКУМЕНАТА - TYPES OF DOCUMENTS

Објава пријаве патената са извештајем о стању технике	A1	Publication of the patent application with search report
Објава пријаве патената без извештаја о стању технике	A2	Publication of the patent application without search report
Посебна објава извештаја о стању технике	A3	Separate publication of search report
Исправљена прва страна А документа (A1, A2)	A8	Corrected title page of an A document (A1, A2)
Регистровани патенти	B1	Registered patents
Објава патента у измењеном облику	B2	Publication of the amended patents
Исправљена прва страна В документа (B1, B2)	B8	Corrected title page of an B document (B1, B2)
Исправљен спис В документа (B9)	B9	Complete reprint of an B document (B9)
Мали патенти	U1	Petty patents
Објава захтева за признање сертификата о додатној заштити	I1	Publication of the request for the grant of an SPC
Објава признатог сертификата о додатној заштити	I2	Publication of the granted SPC

ОБЈАВА ПРИЈАВА ПАТЕНАТА / Publication of Patent Applications

(51) *A61P 5/30* (2006.01) (11) 2022/0968 A1
A61K 47/58 (2017.01)
A61P 15/12 (2006.01)
C07D 311/36 (2006.01)
C08F 26/10 (2006.01)
D04H 1/728 (2012.01)

(21) P-2022/0968 (22) 17.10.2022.

**(54) FORMULACIJE BIOHANINA A SA
ELEKTROSPINOVANIM NANOVLAKNIMA OD
POLIVINILPIROLIDONA**

(71) UNIVERZITET U NIŠU, TEHNOLOŠKI
FAKULTET, Bulevar oslobođenja 124,
16000 Leskovac, RS

(72) GAJIĆ, Ivana, Bulevar JNA 2g, 11000 Beograd,
RS; STOJANOVIĆ, Sanja, Majakovskog 12/3, 18000
Niš, RS; RISTIĆ, Ivan, Bulevar patrijarha Pavla 85,
21000 Novi Sad, RS; ILIĆ, STOJANOVIĆ, Snežana,
Đermanovićeve 9, 16000 Leskovac, RS; PILIĆ, Branka,
Branimira Ćosića 7/12, 21000 Novi Sad, RS; NEŠIĆ,
Aleksandra, Hadži Ruvimova 33/12, 21000 Novi Sad,
RS; NEJMAN, Stevo, Radoja Dakića 53/A/37, 18000
Niš, RS; DINIĆ, Ana, Grahovačka 1, 18000 Niš, RS;
STANOJEVIĆ, Ljiljana, Badince b.b., 16000 Leskovac,
RS; UROŠEVIĆ, Maja, Maršala Tita 131, 16231
Turekovic, RS; NIKOLIĆ, Vesna, Maršala Tita 23,
16231 Turekovic, RS; NIKOLIĆ, Ljubiša, Maršala Tita 23,
16231 Turekovic, RS

(57) Pronalazak je iz oblasti nove primene formulacije elektrospinovanih nanovlakana od polivinilpirolidona sa biohaninom A kao nosača za modifikovano oslobađanje biohanina A, C16H1205, (5,7-dihidroksi-3-(4-metoksifenil)hromen-4-on). Biohanin A je prirodni izoflavon, i zbog strukturne sličnosti sa estrogenima ispoljava estrogene i antiestrogene efekte, poboljšava lipidni status i kognitivnu funkciju, usporava proces osteoporoze, ispoljava antidijabetički, gastroprotektivni i antioksidativni efekat i smanjuje rizik od nastanka raka dojke i prostate delujući na puteve proliferacije i apoptoze ćelija, uklopljen je u elektrospinovana nanovlakna od polivinilpirolidona. Sadržaj uklopljenog biohanina A u elektrospinovana nanovlakna čini formulaciju za modifikovanu i ciljanu isporuku fitoestrogena u zavisnosti od brzine rastvaranja polivinilpirolidona.

**(54) FORMULATIONS OF BIOCHANIN A WITH
ELECTROSPUN POLYVINYLPIRROLIDONE
NANOFIBERS**

(57) The invention is from the field of new application of the formulation of electrospun polyvinylpyrrolidone

nanofibers with biochanin A as a carrier for the modified release of biochanin A, C16H1205, (5,7-dihydroxy-3-(4-methoxyphenyl)chromen-4-one). Biochanin A is a natural isoflavone, and due to its structural similarity to estrogens, it exhibits estrogenic and antiestrogenic effects, improves lipid status and cognitive function, slows down the process of osteoporosis, exhibits antidiabetic, gastroprotective and antioxidant effects and reduces the risk of breast and prostate cancer by acting on proliferation pathways and cell apoptosis, was incorporated into electrospun polyvinylpyrrolidone nanofibers. The content of incorporated biochanin A in electrospun nanofibers constitutes a formulation for modified and targeted delivery of phytoestrogens depending on the dissolution rate of polyvinylpyrrolidone.

(51) *A62C 3/00* (2006.01) (11) 2022/0973 A1
A61L 9/16 (2006.01)
E04B 1/94 (2006.01)
F24F 3/16 (2021.01)
F24F 8/22 (2021.01)

(21) P-2022/0973 (22) 21.10.2022.

**(54) PROTIVPOŽARNI NADPRITISNI
DIMOVODNI KANAL ZA VENTILACIJU,
KLIMATIZACIJU I STERILISANJE VAZDUHA**

(71) ČUBRIĆ, Filip, Velikomoravska 15,
11000 Beograd, RS

(72) ČUBRIĆ, Filip, Velikomoravska 15,
11000 Beograd, RS

(74) PLAVŠA & PLAVŠA DOO BEOGRAD,
Strumička 51, 11000 Beograd

(57) Protivpožarni nadpritisni dimovodni kanal za ventilaciju, klimatizaciju i sterilisanje vazduha je izveden kao višenamenski tako da omogućava efikasnu ventilaciju, odvođenje dima i toplote uz sterilizaciju vazduha kojom se pored eliminisanja nečistoća omogućava i prečišćavanje vazduha od virusa i bakterija dovodom čistog vazduha pri maksimalnim definisanim podpritisima i nadpritisima od 300 do 2500 Ra. Ovo je ostvareno tako što protivpožarni kanal (1) čini kućište (2) sa stranicama (9) izrađenim od pocinkovanog lima debljine od 0,3 mm do 2,5 mm i zaštićenim zaštitnim premazom (3), pri čemu su u kućištu (2) za unutrašnju stranu fiksirani montažni nosači (4) za koje su najpovoljnije vijcima pričvršćena po dva sijalična grla (5) sa ultraljubičastim C germicidnim sijalicama (7) čijim radom upravlja elektronski kontroler (8). Performanse koje omogućavaju primenu pronalaska na objektima sa posebnim protivpožarnim zahtevima, npr. sa niskim plafonima, izrazito visokim građevinama i dr.,

i prodoru (14), odn. mestima za prolaz električnih i mehaničkih kanalskih sistema zaptivenih kamenom vunom (15), ostvarene su korišćenjem zaštitnog premaza (3) termalne provodljivosti manje od $\lambda=0,021$ W/mK u debljini od 15 μm do 4000 μm , koji čine sloj (10) odmašćivača, potom dvokomponentni sloj (11) termoizolacionog prajmera i na kraju sloj (12) protivpožarnog premaza, kojim se protivpožarna otpornost kanala povećava i produžava do 240 minuta.

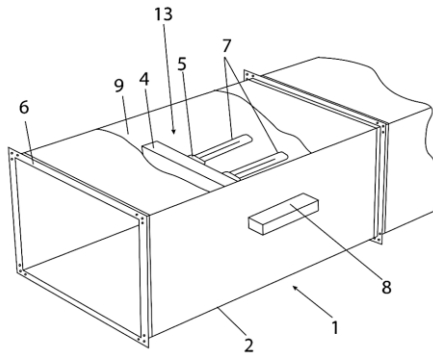

(54) FIRE PROTECTION OVER-PRESSURE SMOKE EXTRACTION DUCT FOR VENTILATION, AIR CONDITIONING AND AIR STERILIZATION

(57) Fire protection high-pressure flue duct for ventilation, air conditioning and air sterilization is designed as a multi-purpose system that enables efficient ventilation, removal of smoke and heat, along with air sterilization, which, in addition to eliminating impurities, also enables the purification of air from viruses and bacteria by supplying clean air at maximum defined under pressures and over pressures from 300 to 2500 Pa. This is achieved by the fire duct (1) forming the housing (2) with sides (9) made of galvanized sheet with a thickness of 0.3 mm to 2.5 mm and protected by a protective coating (3), while in the housing (2) for the inner side fixed mounting brackets (4) to which two bulb sockets (5) with ultraviolet C germicidal bulbs (7) whose operation is controlled by an electronic controller (8) are most conveniently attached with screws. Performance that enables use of the invention on buildings with special fire protection requirements, e.g. with low ceilings, extremely tall buildings, etc., and penetration (14), or places for the passage of electrical and mechanical channel systems sealed with stone wool (15), were realized by using a protective coating (3) of thermal conductivity less than $\lambda=0.021$ W/mK in a thickness of 15 μm to 4000 μm , which forms a layer (10) of degreaser, then a two-component layer (11) of thermal insulation primer and finally a layer (12) of fireproof coating, which increases the fire resistance of the channel and extends it up to 240 minutes.

(51) B01F 27/80 (2022.01) **(11) 2022/0914 A1**
A47J 27/08 (2006.01)
B01F 35/90 (2022.01)
D21C 7/00 (2006.01)

(21) P-2022/0914 (22) 03.10.2022.

(54) UREĐAJ ZA PROIZVODNJU BIORAZGRADIVOG MATERIJALA BAZIRANOG NA INDUSTRIJSKOJ KONOPLJI HEMP KUKER, POSTUPAK DOBIJANJA I NJEGOVA PRIMENA

(71) BIFROST BIOPLASTICS DOO JAGODINA, Trnavska 12, 35000 Jagodina, RS

(72) JOVANOVSKI, Nenad, Trnavska 12, 35000 Jagodina, RS

(74) ANTUNOVIĆ, Mihailo, Ruzveltova 45, 11120 Beograd

(57) Uređaj za umešavanje komponenti biorazgradivog materijala baziranog na industrijskoj konoplji Hemp Kuker, šire posmatrano, pripada oblasti pripreme ili prethodne obrade materijala kojeg je potrebno oblikovati, odnosno fizičke obrade materijala pre oblikovanja. Takođe, uređaj pripada klasi uređaja za zagrevanje i umešavanje materijala. Novost se ogleda u načinu zagrevanja i umešavanja komponenti usitnjenog lišća i grančica industrijske konoplje, melase i gustina, time što se pomenute komponente ubacuju u uređaj, a zatim se zagrevaju i mešaju na tačno određenim temperaturnim tačkama i u tačno određenom trajanju. Na taj način se dobija optimalno umešavanje komponenti usitnjenog lišća i grančica industrijske konoplje, melase i gustina čime se dobija materijal koji je spreman za dalje procesuiranje i primenu.

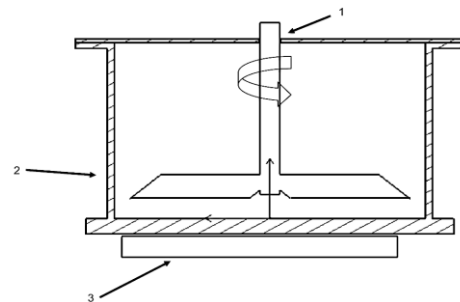

(54) HEMP COOKER

(57) The device for mixing the components of biodegradable material based on industrial hemp Hemp Cooker, broadly speaking, belongs to the field of preparation or pre-processing of material that needs to be shaped, that is, physical processing of material before shaping. Also, the device belongs to the class of devices for heating and mixing materials. The novelty is reflected in the method of heating and mixing the components of shredded leaves and twigs of industrial hemp, molasses and concentrates, by inserting the mentioned components into the device, and then heating

and mixing them at precisely determined temperature points and for precisely determined duration. In this way, the components of shredded leaves and twigs of industrial hemp, molasses and pulp are optimally mixed, resulting in a material that is ready for further processing and application.

(51) **B30B 15/02** (2006.01) (11) **2022/0915 A1**
A01G 9/02 (2018.01)
B27N 1/02 (2006.01)
B27N 5/00 (2006.01)
B29C 33/10 (2006.01)
B29C 43/02 (2006.01)
B30B 11/04 (2006.01)
B30B 15/34 (2006.01)
C08L 97/02 (2006.01)
D21H 27/10 (2006.01)

(21) P-2022/0915 (22) 03.10.2022.

**(54) UREĐAJ ZA OBLIKOVANJE
BIORAZGRADIVOG MATERIJALA BAZIRANOG
NA INDUSTRIJSKOJ KONOPLJI HEMP PRES,
POSTUPAK DOBIJANJA I NJEGOVA PRIMENA**

(71) BIFROST BIOPLASTICS DOO JAGODINA,
Trnavska 12, 35000 Jagodina, RS

(72) JOVANOVSКИ, Nenad, Trnavska 12,
35000 Jagodina, RS

(74) ANTUNOVIĆ, Mihailo, Ruzveltova 45,
11120 Beograd

(57) Uređaj za oblikovanje biorazgradivog materijala baziranog na industrijskoj konoplji Hemp Pres, šire posmatrano, pripada oblasti oblikovanja (kalupiranja) biorazgradivog materijala baziranog na industrijskoj konoplji, kroz proces presovanja u kalupu. Takođe, uređaj pripada klasi uređaja za zagrevanje i oblikovanje materijala. Novost se ogleda u načinu zagrevanja i oblikovanju biorazgradivog materijala, time što se pomenuti materijal ubacuje u kalup, zagreva i oblikuje pritiskom gornjeg segmenta kalupa u određenom vremenskom trajanju. Na taj način se dobija odpresak željenog oblika i svojstava koji je spreman za dalje procesuiranje i primenu.

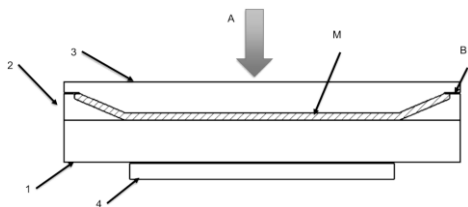

(54) HEMP PRESS

(57) The device for shaping biodegradable material based on industrial hemp Hemp Press, broadly speaking, belongs to the field of shaping (molding) biodegradable material based on industrial hemp, through the process

of pressing in a mold. Also, the device belongs to the class of devices for heating and shaping materials. The novelty is reflected in the method of heating and shaping of the biodegradable material, whereby the said material is inserted into the mold, heated and shaped by pressing the upper segment of the mold for a certain period of time. In this way, a copy of the desired shape and properties is obtained, which is ready for further processing and application.

(51) **B32B 15/01** (2006.01) (11) **2024/0060 A1**
C25D 3/06 (2006.01)
C25D 3/12 (2006.01)
C25D 3/38 (2006.01)
C25D 5/12 (2006.01)
C25D 5/34 (2006.01)
C25D 5/48 (2006.01)

(21) P-2024/0060 (22) 14.07.2022.

(30) DE 17.07.2021. 10 2021 118 513.0

(86) WO 14.7.2022 PCT/EP2022/069779

(87) WO 26.1.2023 WO 26.1.2023

**(54) KOMPOZITNI MATERIJAL KOJI SE
SASTOJI OD SUPSTRATA SA BAKARNIM
SLOJEM, KOJI POSPEŠUJE PRIJANJANJE I
GORNJIM SLOJEM, KOJI SADRŽI HROM I
POSTUPAK ZA NJEGOVO DOBIJANJE**

(71) VELIMIR GMBH & CO. KG
BESITZGESELLSCHAFT, Kastanienallee 14,
58638 Iserlohn, DE

(72) VELIMIR, Marinko, c/o Schnabel
Metallveredelungs-GmbH, Kastanienallee 14,
58638 Iserlohn, DE; VELIMIR, Viktor, c/o Schnabel
Metallveredelungs-GmbH, Kastanienallee 14, 58638
Iserlohn, DE; DE GRUYTER, Henning, c/o Schnabel
Metallveredelungs-GmbH, Kastanienallee 14, 58638
Iserlohn, DE; CORDES, Jörg, c/o Schnabel
Metallveredelungs-GmbH, Kastanienallee 14,
58638 Iserlohn, DE

(74) BOGDANOVIĆ, Dejan, Vljakovićeve 28,
11000 Beograd

(57) Pronalazak se odnosi na kompozitni materijal sa gornjim slojem od hroma, koji obuhvata na supstratu raspoređeni sloj koji pospešuje prijanjanje i na sloju koji pospešuje prijanjanje raspoređeni gornji sloj koji sadrži hrom, pri čemu se supstrat sastoji od materijala odabranog iz grupe koja obuhvata bakar, legure bakra bez nikla, plastiku obloženu bakrom, čelik obložen bakrom i bakrom obložene proizvode dobijene livenjem cinka pod pritiskom; sloj koji pospešuje prijanjanje sadrži najmanje 99,9 tež.% bakra; i sloj koji pospešuje prijanjanje je raspoređen neposredno na supstratu, a gornji sloj je raspoređen neposredno na strani sloja koji pospešuje prijanjanje, koja leži naspram supstrata.

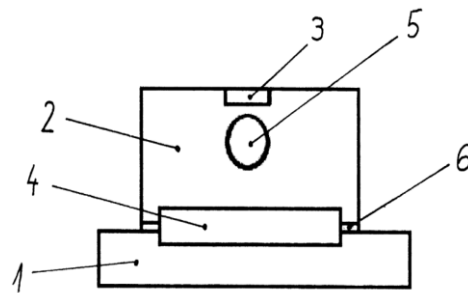
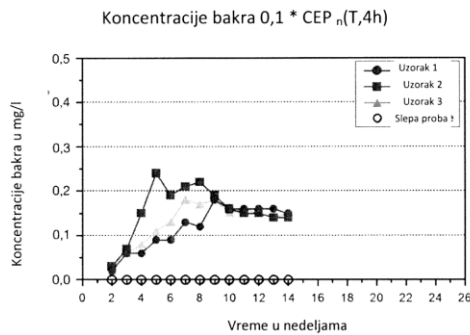

(54) PLASTIC HANGER FOR A CARDBOARD BOX

(54) COMPOSITE MATERIAL CONSISTING OF SUBSTRATE WITH ADHESION-PROMOTING COPPER LAYER AND CHROMIUM-CONTAINING TOP LAYER, AND METHOD FOR PRODUCING SAME

(57) The invention relates to a composite material having a chromium-containing top layer, comprising an adhesion-promoting layer located on a substrate and a chromium-containing top layer located on the adhesion-promoting layer, wherein: - the substrate consists of a material selected from the group comprising copper, nickel-free copper alloys, plastics material coated with copper, steel coated with copper and diecast zinc products coated with copper; - the adhesion-promoting layer contains at least 99.9 wt.% copper; and - the adhesion-promoting layer is located directly on the substrate and the top layer is located directly on the side of the adhesion-promoting layer that is remote from the substrate.

(57) The invention relates to a plastic hanger for a cardboard box. Its purpose is to enable mounting of the box to the rod on an exhibition shelf. While not in use, the hanger is hidden in a box. When in use, it is pulled out by the handle (3), which also prevents it from falling into the box while the hanger is hidden. After the hanger is pulled, the wing (1) prevents the hanger to be completely pulled out. The hanger is placed on the inside of the opening for the safety tab, so that the tab (7) is passed through the opening (4). In this way, the tab (7) strengthens the connection between the hanger and the box, after the hanger is pulled. The hanger is mounted to the rod with the help of the hole (5). Its shape (5) depends on the cross-section of the rod.

(51) **B65D 25/22** (2006.01) (11) **2022/0953 A1**
B65D 73/00 (2006.01)

(21) P-2022/0953 (22) 13.10.2022.

(54) **PLASTIČNA VEŠALICA ZA KARTONSKU KUTIJU**

(71) BARNAK, Zlatko, Janka Jesenskog 9, 22300 Stara Pazova, RS

(72) BARNAK, Zlatko, Janka Jesenskog 9, 22300 Stara Pazova, RS

(57) Pronalazak se odnosi na plastičnu vešalicu za kartonsku kutiju. Njena namena je da omogući kačenje kutije za šipku na izložbenoj polici. Dok se ne koristi vešalica je sakrivena u kutiji. Vešalica se po potrebi izvlači iz kutije uz pomoć ručke (3), koja ujedno ne dozvoljava njeno propadanje u kutiju dok je sakrivena. Nakon izvlačenja vešalice, krilo (1) onemogućava njeno kompletno izvlačenje iz kutije. Vešalica se postavlja s unutrašnje strane otvora za sigurnosni jezičak na kutiji, tako da se jezičak (7) provuče kroz otvor (4). Jezičak (7) na ovaj način, nakon izvlačenja vešalice, dodatno ojačava spoj vešalice sa kutijom. Vešalica se na šipku kači uz pomoć rupe (5). Oblik rupe (5) zavisi od poprečnog preseka šipke na koju se kači.

(51) **C05G 5/12** (2020.01) (11) **2022/0951 A1**
C05G 5/30 (2020.01)

(21) P-2022/0951 (22) 12.10.2022.

(54) **PROCES PROIZVODNJE BIOĐUBRIVA U GRANULATU, SASTAVLJENOG OD TEČNIH MEŠAVINA BIOORGANSKIH I NEORGANSKIH SUPSTANCI SA MIKRO I MAKRO ELEMENTIMA POMEŠANIH SA PRIRODNOM NEORGANSKOM MATERIJOM U PRAHU, KAKO BI POVEĆALI ISKORIŠĆENOST HRANLJIVIH MATERIJA PRILIKOM ISHRANE BILJAKA**

(71) AGOŠTON, Arpad, Glavna ulica 25, 24400 Senta, RS

(72) AGOŠTON, Arpad, Glavna ulica 25, 24400 Senta, RS

(57) Predmetni pronalazak se odnosi na proizvodni proces proizvodnje biođubriva u granulatu, sastavljenog od tečnih mešavina bioorganskih i neorganskih supstanci sa mikro i makro elementima pomešanih sa prirodnom neorganskom materijom u prahu, kako bi povećali iskorišćenost hranljivih materija prilikom ishrane biljaka. Ovo granulirano biođubrivo je sastavljeno od tečne mešavine bioorganske i neorganske supstance, sa dodavanjem prirodne neorganske materije u prahu - zeolit, koji se koristi u poljoprivrednoj delatnosti za kvalitetnu ishranu biljaka.

(54) MANUFACTURING PROCESS OF BIOFERTILIZER IN GRANULATE, COMPOSED OF LIQUID MIXTURES OF BIO-ORGANIC AND INORGANIC SUBSTANCES WITH MICRO AND MACRO ELEMENTS MIXED WITH NATURAL INORGANIC MATTER IN POWDER, IN ORDER TO INCREASE THE UTILIZATION OF NUTRIENTS WHEN FEEDING PLANTS

(57) This invention relates to the process of biofertilizer production in granules, composed of liquid mixtures of bioorganic and inorganic substances with micro and macro elements mixed with natural inorganic matter in powder, in order to increase the utilization of nutrients when feeding plants. This granulated biofertilizer is composed of a liquid mixture of organic and inorganic substances, with the addition of natural inorganic powder - zeolite, which is used in agriculture for high-quality plant nutrition.

(51) *D01B 1/22* (2006.01) (11) 2022/0913 A1
A01F 29/00 (2006.01)
B02C 4/00 (2006.01)

(21) P-2022/0913 (22) 03.10.2022.

(54) UREĐAJ ZA UKLANJANJE GRANJA I LIŠĆA SA STABLIJKE INDUSTRIJSKE KONOPLJE HEMP KLIN, POSTUPAK DOBIJANJA UREĐAJA I NJEGOVA PRIMENA

(71) BIFROST BIOPLASTICS DOO JAGODINA, Trnavska 12, 35000 Jagodina, RS

(72) JOVANOVSKI, Nenad, Trnavska 12, 35000 Jagodina, RS

(74) ANTUNOVIĆ, Mihailo, Ruzveltova 45, 11120 Beograd

(57) Pronalazak se odnosi na uređaj za uklanjanje granja i lišća sa industrijske konoplje. Uređaj se sastoji iz gornjeg valjka (3), donjeg pogonjenog valjka (1) koji vuče stabljike, noža (2) za uklanjanje granja i lišća, sistema (C) za podešavanje zazora. Konstrukcijom uređaja rešeni su problemi uklanjanje granja i lišća sa stabljike, oštećenje stabljike i njenih vlakana. Koraci obrade su sledeći. Stabljika se ubacuje kroz otvor na nožu (2), koji je približan prečniku stabljike. Valjci (3) i (1) vuku stabljiku. Nož (2) struže granje i lišće sa stabljike. Lišće i granje pada sa prednje strane. Neoštećena stabljika pada sa zadnje strane. Stabljika i njena vlakna se mogu dalje obrađivati. Lišće i grančice mogu se koristiti za proizvodnju biorazgradivog materijala.

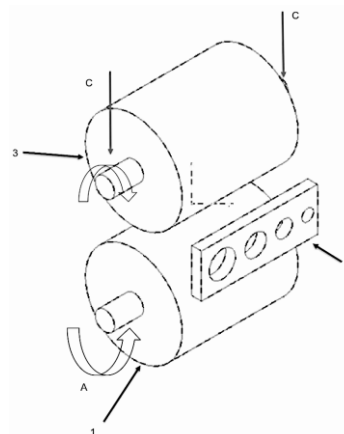

(54) DEVICE FOR REMOVING TWIGS AND LEAVES FROM THE STEM OF INDUSTRIAL HEMP, METHOD OF OBTAINING THE DEVICE AND ITS APPLICATION

(57) The invention relates to device for removing twigs and leaves from industrial hemp. The device consist of the upper roller (3), the lower driven roller (1), which pulls the stems, knife (2) for removing twigs and leaves, system (C) for adjusting the gap. Device construction solved the following problems removing twigs and leaves from the stem, damage to the stem and its fibers. The steps for the method are as follows. The stem is inserted through the hole on the knife (2), who is approximately diameter of the stem. The rollers (3) i (1) pulls the stem. The knife (2) scrapes the twigs and leaves from the stem. Leaves and twigs fall from the front. The undamaged stem falls from the back. The stem and its fibers can be further processed. Leaves and twigs can be used to produce biodegradable material.

(51) *F21V 17/00* (2006.01) (11) 2022/0970 A1
F21S 8/04 (2006.01)
F21V 21/096 (2006.01)

(21) P-2022/0970 (22) 20.10.2022.

(54) SENILO TIP ABAŽUR SA MAGNETIMA ZA PLAFONSKU ROZETNU PLAFONJERE

(71) PRAŠČEVIĆ, Dejan, Osmana Đikića 16, 11108 Beograd, RS

(72) PRAŠČEVIĆ, Dejan, Osmana Đikića 16, 11108 Beograd, RS

(57) Senilo tipa abažur sa magnetima za plafonsku rozetnu plafonjere je pronalazak koji pripada oblasti rasvete. U užem smislu odnosi se na konstruisanje abažura sa magnetima koji može lako da se postavi na plafonsku rozetnu plafonjere. Abadžur (A) sa magnetima (M) koji su postavljeni na njegovu žičanu konstrukciju može da se postavi na plafonsku rozetnu plafonjere (P) i izgleda kao njen sastavni deo. Magneti (M) odgovarajućeg broja i jačine imaju funkciju držača abažura (A).

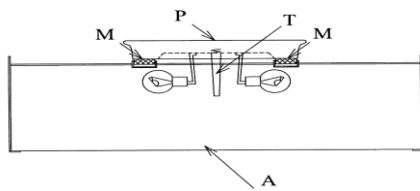

(54) LAMPSHADE AS A SPECIAL TYPE OF SHADE WITH MAGNETS FOR CEILING ROSETTE OF A CEILING LAMP

(57) Lampshade as a special type of shade with magnets for ceiling rosette of a ceiling lamp is an invention that belongs to the field of lighting. In a narrow sense, it refers to the construction of a lampshade with magnets that can be easily placed on the ceiling rosette of a ceiling lamp. The lampshade (A) with magnets (M) mounted on its wire construction can be placed on the ceiling rosette of the ceiling lamp (P) and looks like its integral part. Magnets (M) of the appropriate number and strength have the function of holding the lampshade (A).

(51) *F24D 13/04* (2006.01) (11) 2022/0949 A1
F24D 13/04 (2006.01)
F24H 1/08 (2006.01)
F24H 3/06 (2006.01)

(21) P-2022/0949 (22) 12.10.2022.

(54) ELEKTRIČNI KOTAO RADIJATOR ZA GREJANJE STAMBENOG I POSLOVNOG PROSTORA

(71) SPASOVIĆ, Slobodan, Đoke Popovića 2, 32000 Čačak, RS

(72) SPASOVIĆ, Slobodan, Đoke Popovića 2, 32000 Čačak, RS

(74) VLAHOVIĆ, Slobodan, Radoja Dakića 35/32, 11070 Beograd

(57) Električni kotao radijator za grejanje stambenog i poslovnog prostora spada u oblast opreme za grejanje kojom se smanjuje potrošnja električne energije, što je ostvareno tako da su u kućištu (2) smešteni panelni radijator (3), ekspanzion posuda (4) za kompenzaciju ekspanzije vode u sistemu, posuda (5) kotla, grejač (b), pumpa (7), sigurnosni ventil (9), mehanički manometar (10) kojim se vrši vizuelna kontrola pritiska i rada elektronske regulacione jedinice (8), ventil (11) automatske odzrake, drenažna PIP slavina (12) sa integralno izvedenim četvorokrakim razdelnikom (41), izvedeni tako da čine jedinstvenu grejnu celinu u kojoj je posuda (5) kotla deo grejnog sistema dizajniranog tako da predmetna naprava zauzima minimum prostora, odnosno da se lako uklapa u standardne veličine radijatora, pri čemu su T-razvodni nosači (20) izvedeni tako da pored toga što omogućavaju cirkulaciju grejnog fluida kroz cevovod (39) služe i za povezivanje elemenata kućišta (2) i povećanje konzistencije.

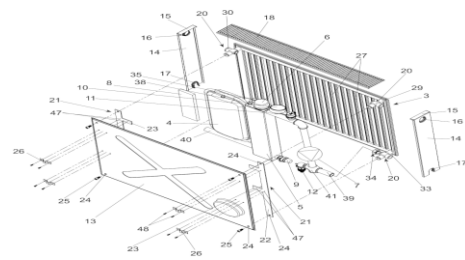

(54) ELECTRIC BOILER RADIATOR FOR HEATING RESIDENTIAL AND BUSINESS SPACE

(57) The electric boiler radiator for heating residential and business premises belongs to the field of heating equipment that reduces the consumption of electricity, which was achieved by placing a panel radiator (3) and an expansion tank (4) for compensating the expansion of water in the housing (2). to the system, vessel (5) boiler, heater (6), pump (7), safety valve (9), mechanical pressure gauge (10) which visually controls the pressure and operation of the electronic control unit (8), valve (11) automatic vent, drainage PIP faucet (12) with an integral four-arm distributor (41), designed to form a unique heating unit in which the vessel (5) of the boiler is part of a heating system designed so that the device is part of a heating system designed so that the device in question occupies a minimum of space, i.e. it easily fits into standard the size of the radiator, where the T-distribution supports (20) are designed so that, in addition to enabling the circulation of the heating fluid through the pipeline (39), they also serve to connect the housing elements (2) and increase consistency.

(51) *G05D 1/02* (2020.01) (11) 2024/0181 A2
B25J 11/00 (2006.01)
G01C 21/00 (2006.01)
G16Y 40/00 (2020.01)

(21) P-2024/0181 (22) 09.02.2024.

(54) RAČUNARSKI IMPLEMENTIRAN POSTUPAK NA ROBOTU PSU ZA IZBEGAVANJE OBJEKATA ZASNOVAN NA INTERNETU STVARI

(71) FAKULTET TEHNIČKIH NAUKA ČAČAK, UNIVERZITET U KRAGUJEVCU, Svetog Save 65, 32000 Čačak, RS

(72) MILANOVIĆ, Pavle, Svetog Save 65, 32000 Čačak, RS; KARIĆ, Vladimir, Svetog Save 65, 32000 Čačak, RS; ORLIĆ, Vladimir, Bulevar Milutina

Milankovica 5, 11070 Novi Beograd, RS; CEN, Yigang, Shangyuancun 3, Haindina District, 100044 Beijing, CN; MLADENOVIĆ, Vladimir, Svetog Save 65, 32000 Čačak, RS

(57) Računarski implementiran postupak na robotu psu za izbegavanje objekata se sastoji od računara (101), optičkih (102) (104) kablova, internet mreže (103), bežične veze (106), robota (109) psa, ruter uređaja (105),

prvog bakarnog kabla (108), drugog bakarnog kabla (110) i Raspberry Pi računara (107) snabdevanog ultrazvučnim senzorom (111). Korisnik uključuje robota (109), a računar (101) pristupa robotu (109) putem SSH ključa i pokreće Python program. Ultrazvučni senzor (111) proverava okolni prostor dok robot (109) kontinuirano ide unapred. Kada senzor otkrije prepreku, informacija se prosleđuje Raspberry Pi računaru (107), koji onda zaustavlja kretanje pravo i započinje sa rotacijom robota ulevo. Nakon uspešne rotacije i potvrdom nepostojanja prepreke, robot nastavlja svoj put unapred. Algoritam postupka uključuje pokretanje robota, inicijalno kretanje unapred, proveru postojanja prepreke, potvrda postojanja prepreke, rotaciju ulevo, detekciju nepostojanja prepreke i kretanje unapred.

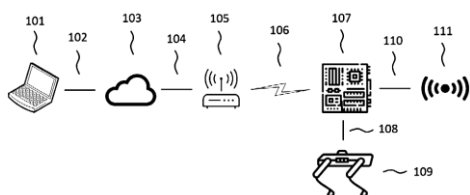

(54) A COMPUTER-IMPLEMENTED METHOD ON A ROBOT DOG FOR OBJECT AVOIDANCE BASED ON THE INTERNET OF THINGS

(57) The computer-implemented method for the robot to avoid objects consists of a computer (101), optical cables (102), internet network (103), wireless link (106), robot (109), router (105), first copper cable (108), second copper cable (110), and a Raspberry Pi computer (107) equipped with an ultrasonic sensor (111). The user activates the robot (109), and the computer (101) accesses the robot (109) via an SSH key and runs a Python program. The ultrasonic sensor (111) checks the surrounding space while the robot (109) continuously moves forward. When the sensor detects an obstacle, the information is forwarded to the Raspberry Pi computer (107), which then stops the forward movement and initiates the rotation of the robot to the left. After a successful rotation and confirmation of the absence of obstacles, the robot continues its forward path. The procedure algorithm includes starting the robot, initial forward movement, checking for the presence of obstacles, confirming the presence of obstacles, left rotation, detecting the absence of obstacles, and moving forward.

- (51) *G06Q 50/06* (2012.01) (11) 2024/0170 A2
G06Q 10/04 (2012.01)
G16Y 40/00 (2020.01)
H02S 50/00 (2014.01)
H04W 72/20 (2023.01)
 (21) P-2024/0170 (22) 08.02.2024.

(54) SISTEM I POSTUPAK ZA OPTIMIZOVANU POTROŠNJU ELEKTRIČNE ENERGIJE IZ SOLARNE ELEKTRANE ZASNOVANE NA INTERNET STVARIMA

(71) FAKULTET TEHNIČKIH NAUKA ČAČAK, UNIVERZITET U KRAGUJEVCU, Svetog Save 65, 32000 Čačak, RS
 (72) ĐOKOVIĆ, Anđela, Svetog Save 65, 32000 Čačak, RS; LUGIĆ, Anđela, Svetog Save 65, 32000 Čačak, RS; DRAGIĆEVIĆ, Snežana, Svetog Save 65, 32000 Čačak, RS; STEFANOVIĆ, J. Nenad, Vojvode Stepe 445, 11000 Beograd, RS; MLADENOVIĆ, Vladimir, Svetog Save 65, 32000 Čačak, RS
 (57) Sistem i postupak za optimizovanu potrošnju električne energije iz solarne elektrane zasnovane na Internet stvarima pruža precizno praćenje i optimizaciju, rešavajući tehničke izazove merenja i upravljanja solarnim sistemima. Nprekidno prateći proizvodnju struje iz solarnog panela (1) povezanog žičanom vezom (2) sa strujnim senzorom (3), sistem Arduino Uno uređaj (5) omogućava skladištenje električne energije u bateriji (7). Podaci o proizvedenoj i potrošenoj električnoj energiji skladište se u bazi podataka (9) koja je putem Internet mreže (11) i ruter uređaja (13) bežičnom vezom (14) konektovana na računar (15). Ovaj inovativni pristup unapređuje efikasnost solarnih panela, optimizujući iskorišćenje i skladištenje dostupne energije.

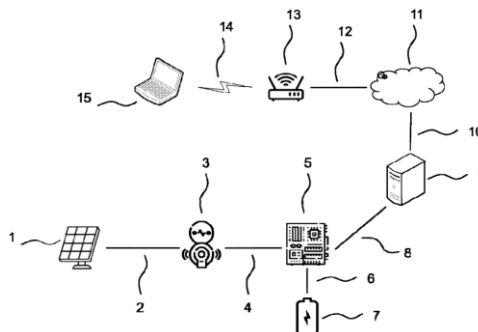

(54) SYSTEM AND PROCEDURE FOR OPTIMIZED CONSUMPTION OF ELECTRICAL ENERGY FROM AN INTERNET OF THINGS-BASED SOLAR POWER PLANT.

(57) System and procedure for optimized consumption of electrical energy from an Internet of Things-based solar power plant provide precise monitoring and optimization, addressing technical challenges in measuring and managing solar systems. Continuously tracking the electricity production from the solar panel (1) connected by a wired connection (2) to the current sensor (3), the Arduino Uno device (5) enables the storage of electrical energy in the battery (7). Data on generated and consumed electrical energy are stored in a

database (9) connected to a computer (15) via the Internet network (11) and router device (13) using a wireless connection (14). This innovative approach enhances the efficiency of solar panels, optimizing the utilization and storage of available energy.

(51) *G06V 40/20* (2022.01) (11) 2024/0154 A2
G06T 7/20 (2017.01)
G06V 30/40 (2022.01)
G06V 40/16 (2022.01)
G16Y 40/00 (2020.01)

(21) P-2024/0154 (22) 06.02.2024.

(54) POSTUPAK I SISTEM ZA IZRADU STATISTIKE RASPOLOŽENJA LJUDI NA OSNOVU DETEKTOVANIH EMOCIJA ZASNOVANIH NA INTERNETU STVARI

(71) FAKULTET TEHNIČKIH NAUKA ČAČAK, UNIVERZITET U KRAGUJEVCU, Svetog Save 65, 32000 Čačak, RS

(72) BOŽOVIĆ, David, Svetog Save 65, 32000 Čačak, RS; VUKOVIĆ, Živorad, Svetog Save 65, 32000 Čačak, RS; ORLIĆ, Vladimir, Bulevar Milutina Milankovića 5, 11070 Novi Beograd, RS; KAR, Asutosh, Grand Trunk Road, Barnala - Amritsar Bypass Rd, 144011 Jalandhar, Punjab, IN; MLADENOVIĆ, Vladimir, Svetog Save 65, 32000 Čačak, RS

(57) Pronalazak se odnosi na postupak i sistem za izradu statistike raspoloženja ljudi na osnovu detektovanih emocija zasnovanih na internetu stvari. Rešen je problem određivanja statistike. Postupak se stoji iz sledećih koraka: detekciju emocije izvršava kamera (11), koja detektuje jedno od sedam različitih emocionalnih stanja. Kamera (11) je USB kablom (10) povezana sa Raspberry Pi računarom (9), koji obrađuje informacije i predstavlja ih u obliku tabele svih detektovanih emocija za trenutni dan i tabele prosečnih vrednosti emocija. Raspberry Pi računar (9) kreira dokument sa obrađenim podacima. Raspberry Pi računar (9) šalje dokument ka korisniku pametnog telefona (1), sa kojim je povezan bežičnom vezom (8), ruter uređajem (7), drugim optičkim kablom (6), Internet mrežom (5), prvim optičkim kablom (4), baznom stanicom (3) i mobilnom vezom (2). Korisnik pametnog telefona (1) očitava statistički izveštaj.

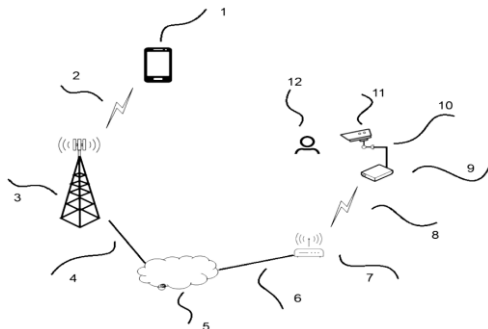

(54) THE METHOD AND SYSTEM FOR GENERATING STATISTICS ON PEOPLE'S MOOD BASED ON DETECTED EMOTIONS USING INTERNET OF THINGS

(57) The invention relates to the method and system for generating statistics on people's mood based on detected emotions using internet of things. The problem solved determines the statistics. The method consists of the following steps: detection is performed by the camera (11), which detects one of seven different emotional states. The camera (11) is connected to the Raspberry Pi (9) computer via USB cable (10), which processes the information and presents them in the form of table all the detected emotions for the current day and table average emotion values. The Raspberry Pi computer (9) creates a document with the processed data. The Raspberry Pi computer (9) sends the document to the user's smartphone (1), which are interconnected wireless connection (8), router device (7), second optical cable (6), Internet network (5), first optical cable (4), base station (3) and mobile connection (2). The user's smartphone (1) reads the statistical report.

(51) *G07C 9/00* (2020.01) (11) 2024/0177 A2
E05B 47/00 (2006.01)
H04W 12/00 (2021.01)
H04W 48/00 (2009.01)

(21) P-2024/0177 (22) 09.02.2024.

(54) RAČUNARSKI IMPLEMENTIRAN SISTEM ZA KONTROLU ELEKTRONSKE BRAVE ZASNOVAN NA INTERENTU STVARI

(71) FAKULTET TEHNIČKIH NAUKA ČAČAK, UNIVERZITET U KRAGUJEVCU, Svetog Save 65, 32000 Čačak, RS

(72) PANTIĆ, Anica, Svetog Save 65, 32000 Čačak, RS; STEFANOVIĆ, Jelena, Svetog Save 65, 32000 Čačak, RS; LUTOVAC, BANDUKA, Maja, Bulevar Arsenija Čarnojevića 219, 11070 Novi Beograd, RS; STEFANOVIĆ, J., Nenad, Vojvode Stepe 445, 11000 Beograd, RS; MLADENOVIĆ, Vladimir, Svetog Save 65, 32000 Čačak, RS

(57) Računarski implementiran sistem za kontrolu elektronske brave zasnovan na interentu stvari koristi pametni telefon (1) ili personalni računar (2) koji upravljaju Raspberry Pi računarom (11). Prvi ruter (5), povezan prvim optičkom kablom (6), omogućava pristup internet mreži (7), koja se dalje širi drugim optičkim kablom (8) ka drugom ruter uređaju (9). Drugi ruter uređaj (9), koristeći treću bežičnu konekciju (10), povezan je sa Raspberry Pi računarom (11). Raspberry Pi računar (11) kontrolira elektronsku bravu (13) preko jumper žice (12), zvučnik (15) preko jumper žice (14) i LED diodu (17) preko jumper žice (16). Korisnici šalju zahteve putem interneta sa pametnog telefona (1) i personalnog računara (2), omogućavajući

otvaranje/zatvaranje elektronske brave (13), emitovanje zvuka sa zvučnika (15) i osvetljavanje svetlosti LED diode (17) u plavoj ili crvenoj boji prema statusu brave (13).

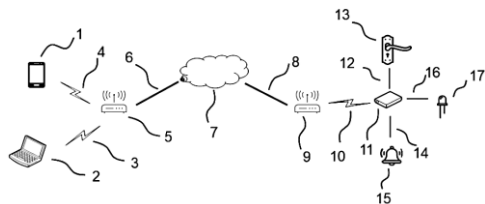

(54) A COMPUTER-IMPLEMENTED ELECTRONIC LOCK CONTROL SYSTEM BASED ON THE INTERNET OF THINGS

(57) A computer-implemented electronic lock control system based on the Internet of Things uses a smartphone (1) or a personal computer (2) that controls a Raspberry Pi computer (11). The first router (5), connected by the first optical cable (6), enables access to the Internet network (7), which is further extended by the second optical cable (8) to the second router device (9). A second router device (9), using a third wireless connection (10), is connected to the Raspberry Pi computer (11). The Raspberry Pi computer (11) controls the electronic lock (13) via the jumper wire (12), the speaker (15) via the jumper wire (14) and the LED (17) via the jumper wire (16). Users send requests via the Internet from a smartphone (1) and a personal computer (2), enabling opening/closing of the electronic lock (13), emission of the sound from the speaker (15) and illumination of the LED diode (17) in blue or red according to the status of the lock (13).

- (51) **G07C 9/37** (2020.01) **(11) 2024/0150 A2**
- G06T 7/00** (2017.01)
- G06V 10/00** (2022.01)
- G16Y 20/00** (2020.01)
- G16Y 40/00** (2020.01)

(21) P-2024/0150 (22) 05.02.2024.

(54) RAČUNARSKI IMPLEMENTIRAN POSTUPAK ZA AUTOMATSKO EVIDENTIRANJE PRISUSTVA LJUDI NA OSNOVU PREPOZNAVANJA LICA ZASNOVAN NA INTERNETU STVARI

(71) FAKULTET TEHNIČKIH NAUKA ČAČAK, UNIVERZITET U KRAGUJEVCU, Svetog Save 65, 32000 Čačak, RS
 (72) MARINKOVIĆ, Stefan, Svetog Save 65, 32000 Čačak, RS; MARKOVIĆ, Aleksa, Svetog Save 65, 32000 Čačak, RS; CEN, Yigang, Shangyuancun 3, Haidina District, 100044 Beijing, CN; SHI, Lu, Shangyuancun 3, Haidina District, 100044 Beijing, CN; MLADENOVIĆ, Vladimir, Svetog Save 65, 32000 Čačak, RS

(57) Računarski implementirani postupak za automatsko evidentiranje prisustva ljudi na osnovu prepoznavanja lica zasnovanog na internetu stvari se sastoji od nekoliko elemenata. Sistem uključuje grupu ljudi (101), zonu vidnog polja (102), kameru (103), USB kabl (104), i mobilni telefon (105). Kada je grupa ljudi (101) u zoni vidnog polja (102) ispred kamere (103), lica se registruju i registrovani podaci se prenose preko USB kabla (104) na prvi mobilni telefon (105). Mobilni telefon (105) preko prve bežične veze (106) šalje sliku na prvi ruter uređaj (107), koji je povezan sa internet mrežom (111) preko optičkog kabla (108). Paralelno, drugi ruter uređaj (113) preko druge bežične veze (114) prenosi podatke na drugi računar (115) i drugi mobilni telefon (117) istog korisnika. Postupak uključuje nekoliko koraka. Prvi je upload (201) slike na sajt, zatim sledi smeštanje (202) slike na internet (111) radi čuvanja podataka. Potom slede preuzimanje slike (203) i njena obrada (204), uključujući detekciju lica (205), zatim pisanje izveštaja (206) i slanje izveštaja na mejl (207).

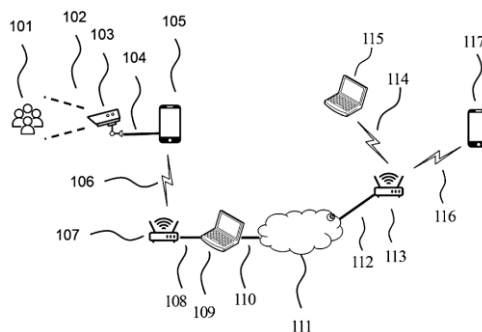

(54) COMPUTER-IMPLEMENTED PROCEDURE FOR AUTOMATIC RECORDING OF HUMAN PRESENCE BASED ON FACE RECOGNITION USING THE INTERNET OF THINGS

(57) Computer-implemented method for automatic recording of human presence based on face recognition using the Internet of Things consists of several elements. The system includes a group of people (101), a field of view (102), a camera (103), a USB cable (104), and a mobile phone (105). When a group of people (101) is in the field of view (102) in front of the camera (103), the faces are registered and the registered data is transferred via a USB cable (104) to the first mobile phone (105). The first mobile phone (105) sends the image via the first wireless network (106) to the first router device (107), which is connected to the Internet network (111) via an optical cable (108). In parallel, second router device (113) transmits data to the second computer (115) and the second mobile phone (117) of the same user via the second wireless network (114). The method involves several steps. The first is the upload (201) of the image to the site, followed by the placement (202) of the image

on the Internet (111) for data storage. This is followed by image download (203) and its processing (204), including face detection (205). Then a report is written (206) and sent to email (207).

(51) *G08B 17/00* (2006.01) (11) 2024/0174 A2
G08B 17/10 (2006.01)
G08B 19/00 (2006.01)
G16Y 20/00 (2020.01)
G16Y 40/00 (2020.01)
H04W 68/00 (2009.01)

(21) P-2024/0174 (22) 08.02.2024.

**(54) RAČUNARSKI IMPLEMENTIRAN
POSTUPAK ZA BEZBEDNOST PROSTORIJE
ZASNOVAN NA INTERNETU STVARI**

(71) FAKULTET TEHNIČKIH NAUKA ČAČAK,
UNIVERZITET U KRAGUJEVCU, Svetog Save 65,
32000 Čačak, RS

(72) ČIROVIĆ, Miloš, Svetog Save 65, 32000 Čačak,
RS; SIMIĆ, Saša, Svetog Save 65, 32000 Čačak, RS;
STEFANOVIĆ, J., Nenad, Vojvode Stepe 445, 11000
Beograd, RS; ORLIĆ, Vladimir, Bulevar Milutina
Milankovica 5, 11070 Novi Beograd, RS;
MLADENOVIĆ, Vladimir, Svetog Save 65,
32000 Čačak, RS

(57) Pronalazak se odnosi na računarski implementiran sistem za bezbednost prostorije, zasnovan na internetu stvari. Sistem putem senzora prati pojavu vatre, dima ili gasa i obaveštava korisnika u slučaju detekcije opasnosti. Senzor za detekciju prisustva ljudi (2), senzor za detekciju vatre (3), senzor za detekciju dima (6) i senzor za detekciju gasa (5) su povezani sa Arduino uređajem (1) zasebnim bakarnim kablovima, kao i zvučni alarm (7), ventilator (4), LCD ekran (8) i SIM modul (10). U slučaju detekcije gasa dima ili vatre oglašava se zvučni alarm (7), uključuje ventilator (4) i šalje poruku korisniku preko SIM modula (10). Trenutno stanje bezbednosti prostorije ispisuje se na LCD ekranu (8). Poruka se prenosi putem prve WiFi veze (19) najpre do prve bazne stanice (20), povezane na internet mrežu (22), i onda do druge bazne stanice (24). Bazne stanice su povezane na internet mrežu (22) zasebnim optičkim kablovima. Zatim se poruka putem druge WiFi veze (25) šalje na korisnikov mobilni telefon (9).

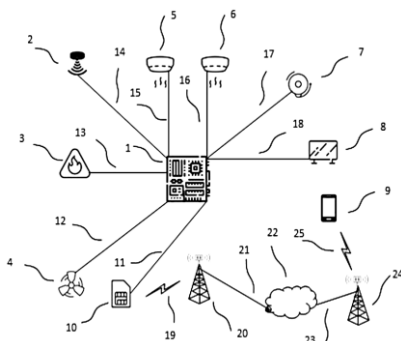

**(54) COMPUTER-IMPLEMENTED PROCEDURE
FOR ROOM SECURITY BASED ON THE INTERNET
OF THINGS**

(57) The invention relates to a computer-implemented room security system based on the Internet of Things. The system monitors the occurrence of fire, smoke or gas through sensors and informs the user in case of danger detection. The presence detection sensor (2), the fire detection sensor (3), the smoke detection sensor (6) and the gas detection sensor (5) are connected to the Arduino device (1) with separate copper cables, as well as the sound alarm (7), fan (4), LCD screen (8) and SIM module (10). In case of detection of fire, smoke or gas, an audible alarm (7) is activated, the fan (4) is turned on and a message is sent to the user via the SIM module (10). The current security status of the room is displayed on the LCD screen (8). The message is transmitted via the first WiFi connection (19), first to the first base station (20), connected to the Internet (22), and then to the second base station (24). The base stations are connected to the Internet network (22) by separate optical cables. The message is then sent via another WiFi connection (25) to the user's mobile phone (9).

(51) *G10L 15/24* (2013.01) (11) 2024/0178 A2
G06T 7/20 (2017.01)
G06V 30/10 (2022.01)
G09B 21/04 (2006.01)
G16Y 40/00 (2020.01)

(21) P-2024/0178 (22) 09.02.2024.

**(54) RAČUNARSKI IMPLEMENTIRAN
POSTUPAK ZA KOMUNIKACIJU GLUVIH I
NAGLUVIH ZASNOVAN NA INTERNETU
STVARI**

(71) FAKULTET TEHNIČKIH NAUKA ČAČAK,
UNIVERZITET U KRAGUJEVCU, Svetog Save 65,
32000 Čačak, RS

(72) MIJAJLOVIĆ, Nemanja, Svetog Save 65, 32000
Čačak, RS; MILOŠEVIĆ, Danijela, Svetog Save 65,
32000 Čačak, RS; LUTOVAC, BANDUKA, Maja,
Bulevar Arsenija Černojevića 219, 11070 Novi Beograd,
RS; KAR, Asutosh, Grand Trunk Road, Barnala -
Amritsar Bypass Rd, 144011 Jalandhar, Punjab, IN;
MLADENOVIĆ, Vladimir, Svetog Save 65,
32000 Čačak, RS

(57) Pronalazak se odnosi na računarski implementirani postupak za komunikaciju gluvih i naglavih putem Interneta stvari. Rešava se problem pretvaranja poruke na znakovnom jeziku u tekstualnu poruku. Prvi korisnik označen je kao šaka (101), koristi prvu zonu vidnog polja (102) i prvu kameru (103) za praćenje položaja prstiju. Na osnovu registrovanih koordinata, karakteri se prenose putem prvog USB kabla (104) na prvi laptop računar (105), koji generiše poruku. Generisana poruka se prosleđuje se do drugog korisnika: prvom bežičnom

mrežom (106), prvim ruter uređajem (107), prvim optičkim kablom (108), internet (109) mrežom, drugim optičkim kablom (110), drugim ruter uređajem (111), drugom bežičnom mrežom (112), drugim laptop računarnom (113). Drugi korisnik generiše i šalje poruku na isti način kao i prvi korisnik.

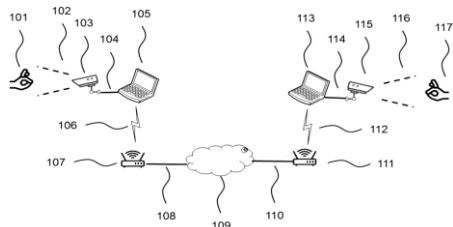

(54) A COMPUTER-IMPLEMENTED METHOD FOR DEAF AND HARD-OF-HEARING COMMUNICATION BASED ON THE INTERNET OF THINGS

(57) The invention relates to computer implemented method for communication for the deaf and the hard of hearing on the Internet of Things. The problem of transforming message in sign language into message of text is being addressed. The first user, marked with hand (101), use the first field of view (102) and the first camera (103) to track positions fingers. Based on the registered coordinates, characters are transmitted via the first USB cable (104) to the first laptop computer (105), which generates the message. The generated message is forwarded to the second user: the first wireless network (106), the first router device (107), the first optical cable (108), the Internet (109) network, the second optical cable (110), the second router device (111), the second wireless network (112), the second laptop computer (113). The second user generates and sends a message in the same manner as the first user.

(51) **G16H 15/00** (2018.01) (11) **2022/0985 A1**
A61B 5/11 (2006.01)
G06T 7/20 (2017.01)
G16H 10/60 (2018.01)

(21) P-2022/0985 (22) 25.10.2022.

(54) **SISTEM ZA ODREĐIVANJE NIVOA OŠTEĆENJA PERIFERNOG NERVNOG SISTEMA**

(71) DRUŠTVO ZA RAČUNARSKO PROGRAMIRANJE DIVS NEUROINFORMATICS
D.O.O. LEŠNICA, Braće Maletić 5, 15307 Lešnica, RS
(72) JEFTOVIĆ, Vladimir, Braće Maletić 5, 15307 Lešnica, RS; JEFTOVIĆ, VELKOVA, Irena, 7. jula 29, 15307 Lešnica, RS; ŠULJAGIĆ, Nikola, Šumadijska 24, 11080 Beograd, RS; SOLDATOVIĆ, Ivan, Metohijska 23, 11000 Beograd, RS; MIŠIĆ, Srđan, Šumadijska 24, 11080 Beograd, RS

(74) ŠUNDERIĆ, Bojan, Terazije 29, 11000 Beograd
(57) Pronalazak se odnosi na sistem za određivanje nivoa oštećenja perifernog nervnog sistema, kojim se rešava problem stanja tremora. Sistem se sastoji se od: narukvice (1) i/ ili nanogice (9), inercionog senzora (2), mobilnog telefona (6), aplikacije (7) i udaljenog računara. Udaljeni računar pripada Cloud arhitekturi (8). Inercioni senzor (2) postavljen u narukvici (1) i nanogici (9) registruje određene pokrete korisnika. Informacije o pokretima korisnika dobijaju se merenjem sa inercionog senzora (2). Aplikacija (7) prima informacije od inercionog senzora (2) o pokretima korisnika. Aplikacija (7) obrađuje i dalje prenosi informacije o pokretima korisnika, udaljenom računaru. Udaljeni računar obrađuje podatke i smešta ih u bazu podataka u Cloud arhitekturi (8). Obradeni podaci se šalju na mobilni telefon (6). Korisnik ih očitava u aplikaciji (7)

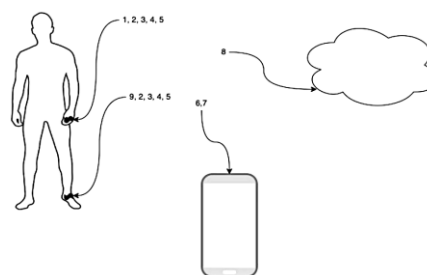

(54) SYSTEM FOR DETERMINING THE LEVEL OF DAMAGE PERIPHERAL NERVOUS SYSTEM

(57) The invention relates to system for determining the level of damage peripheral nervous system and solve the problem of user tremor state determination. System consists of: bracelet (1) and/or leg bracelet (9) with inertial sensor (2), mobile phone (6), mobile app (7) and remote computer. Remote computer belongs to Cloud architecture (8). Inertial sensor (2) is placed in bracelet (1) and in leg bracelet (9) and registers certain user movements. Information about the user's movements is obtained by inertial sensor (2) measuring. Mobile app (7) receives information from the inertial sensor (2). Mobile app (7) processes and send information about movement of user to the remote computer. The remote computer processes the information and stores it in database in Cloud architecture (8). The processed information is sent back to the mobile phone (6). The user reads them in the application (7).

(51) **G16Y 40/35** (2020.01) (11) **2024/0164 A2**
G01N 33/18 (2006.01)
G06F 9/00 (2018.01)

(21) P-2024/0164 (22) 07.02.2024.

(54) **POSTUPAK I SISTEM ZA UPRAVLJANJE PAMETNIM BAZENOM ZASNOVAN NA INTERNETU STVARI**

(71) FAKULTET TEHNIČKIH NAUKA ČAČAK,
UNIVERZITET U KRAGUJEVCU, Svetog Save 65,
32000 Čačak, RS

(72) MLADENOVIĆ, Vladimir, Svetog Save 65, 32000
Čačak, RS; CEN, Yigang, Shangyuancun 3, Haidina
District, 100044 Beijing, CN; GAOYUN, An,
Shangyuancun 3, Haidina District, 100044
Beijing, CN; MING, Liu, Shangyuancun 3, Haidina District, 100044
Beijing, CN; LUTOVAC, BANDUKA, Maja, Bulevar
Arsenija Čarnojevića 219, 11070 Novi Beograd, RS

(57) Postupak i sistem za upravljanje pametnim bazenom zasnovan na internetu stvari predstavlja sistem koji obezbeđuje automatsko i efikasno otvaranje i zatvaranje tobogana u zavisnosti od parametara vode i vremena. Rezultirajući sistem se sastoji od senzora (8) temperature, pH senzora (4) i senzora (6) padavina, Arduino Uno uređaja (1) povezanog sa tajmer modulom (3), LCD ekrana (10), solenoid ventila (12) i WiFi modula (15). Ovakav automatizovan sistem obezbeđuje precizno upravljanje toboganom u vremenskom intervalu 10-17 časova, pri čemu parametri vode, kao što su temperatura i pH vrednost, direktno utiču na otvaranje i zatvaranje tobogana. Uz to, preko WiFi modula (15), sistem praćenja je dostupan i na daljinu, čime se dodatno podiže nivo bezbednosti i funkcionalnosti pametnog bazena.

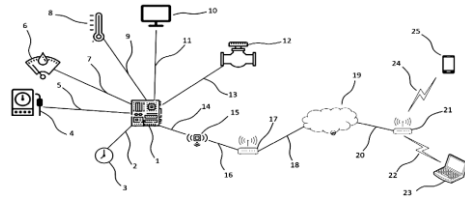

(54) METHOD AND SYSTEM FOR MANAGING OF
SMART POOL BASED ON THE INTERNET OF
THINGS

(57) The method and system for managing of smart pool based on the Internet of Things is a system that ensures automatic and efficient opening and closing of the slide depending on water and weather parameters. The resulting system consists of a temperature sensor (8), a pH sensor (4) and a precipitation sensor (6), an Arduino Uno device (1) connected to a timer module (3), an LCD display (10), a solenoid valve (12) and WiFi module (15). This automated system ensures precise management of the slide in time interval 10-17 hours, whereby water parameters, such as temperature and pH value, directly affect the opening and closing of the slide. In addition, via the WiFi module (15), the monitoring system is also available remotely, which further increases the level of safety and functionality of the smart pool.

РЕГИСТРОВАНИ ПАТЕНТИ / Patents granted

(51) *A01C 5/06* (2006.01) (11) **65325 B1**
B60C 7/12 (2006.01)
(21) **P-2024/0351** (22) 06.08.2015.
(30) FR 07.08.2014. 1457670
(96) 06.08.2015. 15180073.7
(97) 27.12.2023. EP2982229 B 2023/52 FR
(54) **POBOLJŠAN PNEUMATSKI
POLJOPRIVREDNI ALAT**
AGRICULTURAL TOOL WITH AN IMPROVED
PNEUMATIC
(73) OTICO, 20 rue Gabriel Garnier - Les Praillons,
77650 Chalmaison, FR
(72) PHELY, Olivier, 86 rue Grande, 77520 Thénisy,
FR; PIOU, Denis, RN 6 Le Petit Villeblevin,
89340 Villeblevin, FR
(74) PETOŠEVIĆ DOO BEOGRAD,
Bulevar oslobođenja 87, 11040 Beograd

(51) *A01G 13/02* (2006.01) (11) **65296 B1**
A01G 9/14 (2006.01)
(21) **P-2024/0318** (22) 08.11.2021.
(30) EP 27.11.2020. 20210289
EP 27.11.2020. 20210283
(96) 08.11.2021. 21206952.0
(97) 27.12.2023. EP4005368 B 2023/52 EN
(54) **IZDUŽENA FOLIJA ZA POKRIVANJE
POLJOPRIVREDNIH GAJENIH BILJAKA**
ELONGATED SHEET FOR COVERING
AGRICULTURAL CULTIVATED PLANTS
(73) DAIOS, Asterios, F. Kokkinou 22A,
59200 Naoussa, GR
(72) DAIOS, Asterios, 59200 Naoussa, GR;
DAIOS, Dimitrios, 54622 Thessaloniki, GR
(74) BOGDANOVIĆ, Dejan, Vlajkovićeveva 28,
11000 Beograd

(51) *A23J 1/00* (2006.01) (11) **65377 B1**
A23J 1/10 (2006.01)
(21) **P-2024/0408** (22) 16.01.2017.
(30) EP 14.01.2016. 16151355
(86) WO 16.01.2017. PCT/EP2017/050798
(87) WO 20.07.2017. WO 2017/121897
(96) 16.01.2017. 17700439.7
(97) 10.01.2024. EP3402340 B 2024/02 EN
(54) **POSTUPAK ZA PROIZVODNJU VISOKO
SVARLJIVOG HIDROLIZOVANOG
KERATINSKOG MATERIJALA**
METHOD FOR PRODUCING HIGHLY DIGESTIBLE
HYDROLYZED KERATINACEOUS MATERIAL
(73) TESSENDERLO GROUP NV, Troonstraat 130,
1050 Brussel, BE

(72) FILLIÈRES, Romain, 15 Rue du Capitaine
Rouveure, 27200 Vernon, FR; BELMANS, Marc,
Stationsstraat 84, 3980 Tessenderlo, BE; ROGIERS,
Joeri, Viverselweg 32, 3550 Zolder, BE; DELMOTTE,
Matthieu, 1 Avenue Louis Barthou 2ème étage, 35000
Rennes, FR; LOUSSOUARN, Vincent, Kergoët,
56930 Plumeliau, FR
(74) PETOŠEVIĆ DOO BEOGRAD,
Bulevar oslobođenja 87, 11040 Beograd

(51) *A23K 10/30* (2016.01) (11) **65402 B1**
A23K 50/10 (2016.01)
A23K 50/45 (2016.01)
A61K 36/23 (2006.01)
A61K 36/899 (2006.01)
(21) **P-2021/0734** (22) 11.06.2021.
(43) 30.12.2022.

(54) **POSTUPAK PRIPREMANJA SMEŠE ZA
ISHRANU JUNADI U TOVU**
METHOD OF PREPARING A MIXTURE FOR
FEEDING FATTENING STEERS
(73) LUKOVIĆ, Ratko, Zlatarska 33,
31320 Nova Varoš, RS
(72) LUKOVIĆ, Ratko, Zlatarska 33,
31320 Nova Varoš, RS

(51) *A24D 1/20* (2020.01) (11) **65355 B1**
(21) **P-2024/0381** (22) 06.04.2021.
(96) 06.04.2021. 21167064.1
(97) 07.02.2024. EP4070674 B 2024/06 EN
(54) **NOVA PATRONA ZA ELEKTRONSKE
CIGARETE**
NOVEL ELECTRONIC CIGARETTE CARTRIDGE
(73) SHENZHEN YUANWU TECHNOLOGY CO., LTD.,
No. 305, Building E, Huafeng International Robot
Fushen Industrial Park, Hangcheng Avenue, Guxing
Community, Xixiang Street, Bao'an District, Shenzhen, CN
(72) YAO, Haofeng, , Dongguan City, 523681, CN;
XIAO, Xianfeng, , Dongguan City, 523681, CN
(74) ŠUNDERIĆ, Bojan, Terazije 29, 11000 Beograd

(51) *A41D 27/28* (2006.01) (11) **65309 B1**
A41D 3/02 (2006.01)
A41D 31/102 (2019.01)
A41D 31/14 (2019.01)
(21) **P-2024/0323** (22) 17.04.2018.
(30) IT 24.05.2017. 201700056188
(86) WO 17.04.2018. PCT/EP2018/059732
(87) WO 29.11.2018. WO 2018/215138
(96) 17.04.2018. 18718790.1
(97) 14.02.2024. EP3629796 B 2024/07 EN

**(54) PROZRAČAN ODEVNI PREDMET I
PROZRAČAN UMETAK ZA ODEVNE
PREDMETE**

BREATHABLE ITEM OF CLOTHING AND
BREATHABLE INSERT FOR ITEMS OF CLOTHING

(73) GEOX S.P.A., Via Feltrina Centro, 16,
31044 Montebelluna, Frazione Biadene, IT
(72) MATTIONI, Bruno, Via Maltoni 7, 31044 Montebelluna, IT;
BRUNO, Marco, Via Grande 7, 10015 Ivrea, IT; POLEGATO,
MORETTI, Mario, Via Fantin 96, 31035 Crocetta del Montello, IT
(74) ŽIVKOVIĆ, Zoran, Alekse Nenadovića 16,
11000 Beograd

(51) *A43B 1/00* (2006.01) (11) **65354 B1**
A43B 3/10 (2006.01)
A43B 7/34 (2006.01)
A43B 13/22 (2006.01)

(21) **P-2024/0365** (22) 25.07.2016.

(30) TR 08.12.2015. 201515650
(86) WO 25.07.2016. PCT/TR2016/050235
(87) WO 15.06.2017. WO 2017/099681
(96) 25.07.2016. 16775354.0
(97) 27.12.2023. EP3386329 B 2023/52 EN

(54) OBUČA ZA PLAŽU

BEACH FOOTWEAR

(73) GEM MODA AKSESUAR TEKSTIL SANAYI VE
DIS TICARET ANONIM SIRKETI, Maslak Mah.,
Maslak Meydan Sk., Beybi Giz Plaza A Blok No:1,
İç Kapi No 55, Sariyer - Istanbul, TR
(72) AKSÜT, SEVINÇLI, Esen, Büyükdere Cad.,
Tekfen Tower Kat:8, Levent, 34394 Sisli/Istanbul, TR
(74) AOD MSA IP – MILOJEVIĆ SEKULIĆ
ADVOKATI, Karadorđeva 65, 11000 Beograd

(51) *A47K 10/38* (2006.01) (11) **65291 B1**
(21) **P-2024/0306** (22) 03.05.2021.

(30) AT 06.05.2020. 503832020
(86) WO 03.05.2021. PCT/AT2021/060154
(87) WO 11.11.2021. WO 2021/222961
(96) 03.05.2021. 21726548.7
(97) 20.12.2023. EP4146046 B 2023/51 DE

(54) DOZATOR, NAROČITO SANITARNI

DOZATOR I DOPUNSKO PUNJENJE

DISPENSER, MORE PARTICULARLY SANITARY
DISPENSER AND REFILL

(73) HAGLEITNER, Hans, Georg, Lindenallee 11,
5700 Zell am See, AT
(72) HAGLEITNER, Hans, Georg, Lindenallee 11,
5700 Zell am See, AT
(74) MIHAILOVIĆ, Mila, Hilendarska 5/I,
11000 Beograd

(51) *A61D 7/00* (2006.01) (11) **65311 B1**
A61M 25/00 (2006.01)
A61M 31/00 (2006.01)
(21) **P-2024/0333** (22) 14.08.2020.

(30) US 14.08.2019. 201962886594 P
(86) WO 14.08.2020. PCT/US2020/046394
(87) WO 18.02.2021. WO 2021/030696
(96) 14.08.2020. 20761994.1
(97) 20.12.2023. EP4013348 B 2023/51 EN

**(54) NOVI ŠTITNIK KRILACA ZA KAPSULU SA
KRILCIMA I POSTUPAK ZA NJEGOVU
PRIMENU**

NEW WING PROTECTOR FOR WINGED CAPSULE
AND METHOD OF USING SAME

(73) ELANCO TIERGESUNDHEIT AG,
Mattenstr. 24A, 4058 Basel, CH; ELANCO US INC.,
2500 Innovation Way, Greenfield, IN 46140, US
(72) LI, Jianbin, c/o Elanco Animal Health, 2500
Innovation Way, Greenfield, Indiana 46140, US;
COOPER, Benjamin, Jeffrey, c/o Elanco Animal Health,
2500 Innovation Way, Greenfield, Indiana 46140, US
(74) ŽIVKO MIJATOVIĆ AND PARTNERS DOO
BEOGRAD, Studentski trg 4, 11000 Beograd

(51) *A61H 1/02* (2006.01) (11) **65345 B1**
A45F 3/04 (2006.01)
A45F 3/08 (2006.01)
A45F 3/14 (2006.01)

(21) **P-2024/0375** (22) 17.12.2020.

(30) IT 16.01.2020. 202000000751
(96) 17.12.2020. 20214950.6
(97) 10.01.2024. EP3851087 B 2024/02 EN

**(54) SISTEM INTERFEJSA SA TELOM
OPERATERA ZA FUNKCIONALNU JEDINICU**

A SYSTEM FOR INTERFACING WITH AN
OPERATOR S BODY FOR A FUNCTION UNIT

(73) COMAU S.P.A., Via Rivalta 30,
10095 Grugliasco (Torino), IT
(72) CINIELLO, Francesco, Comau S.p.A., via Rivalta
30, 10095 Grugliasco (Torino), IT; SOLA, Andrea,
Francesco, Comau S.p.A., via Rivalta 30, 10095 Grugliasco
(Torino), IT; MORBIDELLI, Mauro, Comau S.p.A.,
via Rivalta 30, 10095 Grugliasco (Torino), IT
(74) ŽIVKO MIJATOVIĆ AND PARTNERS DOO
BEOGRAD, Studentski trg 4, 11000 Beograd

(51) *A61K 9/00* (2006.01) (11) **65391 B1**
A61K 31/00 (2006.01)
(21) **P-2024/0366** (22) 15.10.2010.

(30) GB 16.10.2009. 0918149
(96) 15.10.2010. 14199881.5
(97) 27.12.2023. EP2881108 B 2023/52 EN

**(54) POBOLJŠANE FORMULACIJE
MEDICINSKOG AEROSOLA**

IMPROVED MEDICINAL AEROSOL FORMULATIONS

(73) JAGOTEC AG, Enterprise Office Plot No. 23-S,
Messeplatz 10, 4058 Basel, CH
(72) MUELLE-WALZ, Rudi, 108 Hans-Vetter-Strasse,
79650 Schopfheim, DE; FUEG, Lise-Marie,
58 Neumattstrasse, CH-4144 Arlesheim, CH

(74) GRAOVAC, Zoran, Mirijevski venac 4,
11160 Beograd

(51) *A61K 9/00* (2006.01) (11) **65403 B1**
A61K 31/5377 (2006.01)
A61K 31/5575 (2006.01)
A61K 47/34 (2017.01)

(21) **P-2024/0432** (22) 11.04.2017.

(30) GR 19.04.2016. 20160100175

(86) WO 11.04.2017. PCT/EP2017/025085

(87) WO 26.10.2017. WO 2017/182138

(96) 11.04.2017. 17725511.4

(97) 10.01.2024. EP3445331 B 2024/02 EN

**(54) FARMACEUTSKE OFTALMOLOŠKE
KOMPOZICIJE BEZ KONZERVANASA
PRESERVATIVE FREE PHARMACEUTICAL
OPHTHALMIC COMPOSITIONS**

(73) PHARMATHEN S.A., 6, Dervenakion Str., Pallini,
Attikis 15351, GR

(72) KARAVAS, Evangelos, 6 Dervenakion Str. Pallini,
153 51 Attikis, GR; KOUTRIS, Efthymios, 6
Dervenakion Str. Pallini, 153 51 Attikis, GR; SAMARA,
Vasiliki, 6 Dervenakion Str. Pallini, 153 51 Attikis, GR;
KOUTRI, Ioanna, 6 Dervenakion Str. Pallini, 153 51
Attikis, GR; KALASKANI, Anastasia, 6 Dervenakion
Str. Pallini, 153 51 Attikis, GR; KAKOURIS, Andreas, 6
Dervenakion Str. Pallini, 153 51 Attikis, GR;

FOUSTERIS, Manolis, 6 Dervenakion Str. Pallini,
153 51 Attikis, GR

(74) BOGDANOVIĆ, Dejan, Vljakovićeva 28,
11000 Beograd

(51) *A61K 9/08* (2006.01) (11) **65380 B1**
A61K 9/00 (2006.01)
A61K 38/00 (2006.01)
A61K 47/02 (2006.01)
A61K 47/10 (2017.01)
A61P 3/04 (2006.01)
A61P 3/10 (2006.01)

(21) **P-2024/0414** (22) 24.08.2018.

(30) EP 24.08.2017. 17187676

(86) WO 24.08.2018. PCT/EP2018/072835

(87) WO 28.02.2019. WO 2019/038412

(96) 24.08.2018. 18756449.7

(97) 07.02.2024. EP3474820 B 2024/06 EN

**(54) GLP-1 KOMPOZICIJE I NJIHOVA
UPOTREBA**

GLP-1 COMPOSITIONS AND USES THEREOF

(73) NOVO NORDISK A/S, Novo Allé 1,
2880 Bagsvaerd, DK

(72) HORN, MØLLER, Eva, Novo Allé,
2880 Bagsværd, DK; DUELUND, SØRENSEN,
Michael, Novo Allé, 2880 Bagsværd, DK;

LUNDQVIST, Joakim, Novo Allé, 2880 Bagsværd, DK

(74) ŽIVKO MIJATOVIĆ AND PARTNERS DOO
BEOGRAD, Studentski trg 4, 11000 Beograd

(51) *A61K 9/10* (2006.01) (11) **65330 B1**
A61K 31/40 (2006.01)
A61K 31/519 (2006.01)
A61K 47/14 (2017.01)
A61P 11/00 (2006.01)

(21) **P-2024/0350** (22) 26.02.2021.

(30) GB 27.02.2020. 202002786

(86) WO 26.02.2021. PCT/GB2021/050496

(87) WO 02.09.2021. WO 2021/171034

(96) 26.02.2021. 21709782.3

(97) 10.01.2024. EP4110292 B 2024/02 EN

**(54) TEČNA FARMACEUTSKA KOMPOZICIJA
KOJA SADRŽI ENSIFENTRIN I GLIKOPIROLAT**
LIQUID PHARMACEUTICAL COMPOSITION
COMPRISING ENSIFENTRINE AND
GLYCOPYRROLATE

(73) VERONA PHARMA PLC, One Central Square,
Cardiff CF10 1FS, GB

(72) SPARGO, Peter, Lionel, Nash House, Beech Drive
Harbledown Park Harbledown, Canterbury Kent CT2
8NR, GB; HAYWOOD, Phillip, Andrew, Goldings
Silver Street Anstey Buntingford, Hertfordshire SG9
0DH, GB; FRENCH, Edward, James, 28 Norman Road,
Canterbury Kent CT1 3LX, GB

(74) BOGDANOVIĆ, Dejan, Vljakovićeva 28,
11000 Beograd

(51) *A61K 9/16* (2006.01) (11) **65300 B1**
A61K 31/485 (2006.01)
A61P 25/04 (2006.01)

(21) **P-2024/0326** (22) 15.10.2019.

(30) US 15.10.2018. 201862745805 P

(86) WO 15.10.2019. PCT/KR2019/013535

(87) WO 23.04.2020. WO 2020/080806

(96) 15.10.2019. 19874338.7

(97) 07.02.2024. EP3866765 B 2024/06 EN

**(54) SASTAVI ZA INJEKCIJE MIKROČESTICA
NALTREKSONA SA DUGIM DELOVANJEM**
INJECTABLE LONG-ACTING NALTREXONE
MICROPARTICLE COMPOSITIONS

(73) CHONG KUN DANG PHARMACEUTICAL CORP.,
8, Chungjeong-ro, Seodaemun-gu, Seoul 03742, KR;
PURDUE RESEARCH FOUNDATION,
1801 Newman Road, West Lafayette, IN 47906, US

(72) YOON, Gwangheum, 3117 Courthouse Drive East
2A, West Lafayette, Indiana 47906, US; SOH, Bong,
Kwan, 3117 Courthouse Drive East 2B, West Lafayette,
Indiana 47906, US; OTTE, Andrew, David, 4910
Hawthorne Ridge Drive, West Lafayette, Indiana 47906,
US; PARK, Kinam, 3525 Wakefield Drive,
West Lafayette, Indiana 47906, US

(74) MITROVIĆ, Predrag, Alaska 36, 11080 Beograd

(51) *A61K 9/16* (2006.01) (11) **65302 B1**
A61K 9/20 (2006.01)
A61K 9/28 (2006.01)
A61K 31/4178 (2006.01)
A61P 9/04 (2006.01)
(21) **P-2024/0236** (22) 16.07.2020.
(30) US 17.07.2019. 201962875358 P
(86) WO 16.07.2020. PCT/US2020/042389
(87) WO 21.01.2021. WO 2021/011808
(96) 16.07.2020. 20753563.4
(97) 10.01.2024. EP3999038 B 2024/02 EN
(54) ORALNE FORMULACIJE INHIBITORA SRČANOG SARKOMERA
CARDIAC SARCOMERE INHIBITOR ORAL FORMULATIONS
(73) CYTOKINETICS, INC., 350 Oyster Point Blvd, South San Francisco, CA 94080, US
(72) QIAO, Chunsheng, 730 Layne Court, Palo Alto, California 94306, US
(74) ČOSOVIĆ, Dragoljub, Bulevar Mihajla Pupina 10v/VI/620, 11000 Beograd

(51) *A61K 9/20* (2006.01) (11) **65287 B1**
A61K 31/137 (2006.01)
(21) **P-2024/0301** (22) 20.03.2020.
(30) GR 22.03.2019. 20190100138
(86) WO 20.03.2020. PCT/EP2020/025139
(87) WO 01.10.2020. WO 2020/192969
(96) 20.03.2020. 20721145.9
(97) 13.12.2023. EP3941443 B 2023/50 EN
(54) KOMPOZICIJA SA USPORENIM OSLOBADANJEM KOJA SADRŽI TAPENTADOL OKSALAT I POSTUPAK ZA NJENO DOBIJANJE
SUSTAINED RELEASE COMPOSITION COMPRISING TAPENTADOL OXALATE AND METHOD OF PREPARATION THEREOF
(73) PHARMATHEN S.A., 6, Dervenakion Str., 15351 Pallini Attikis, GR
(72) KARAVAS, Evangelos, 6, Dervenakion Str., 153 51 Pallini Attikis, GR; KOUTRIS, Efthymios, 6, Dervenakion Str., 153 51 Pallini Attikis, GR; SAMARA, Vasiliki, 6, Dervenakion Str., 153 51 Pallini Attikis, GR; KOUTRI, Ioanna, 6, Dervenakion Str., 153 51 Pallini Attikis, GR; KALASKANI, Anastasia, 6, Dervenakion Str., 153 51 Pallini Attikis, GR; KIZIRIDI, Christina, 6, Dervenakion Str., 153 51 Pallini Attikis, GR; KAKOURIS, Andreas, 6, Dervenakion Str., 153 51 Pallini Attikis, GR
(74) BOGDANOVIĆ, Dejan, Vlajkovićeve 28, 11000 Beograd

(51) *A61K 9/20* (2006.01) (11) **65290 B1**
A61K 9/14 (2006.01)
A61K 9/16 (2006.01)
A61K 31/137 (2006.01)
(21) **P-2024/0300** (22) 23.03.2020.

(30) GR 26.03.2019. 20190100148
(86) WO 23.03.2020. PCT/EP2020/025140
(87) WO 01.10.2020. WO 2020/192970
(96) 23.03.2020. 20721146.7
(97) 13.12.2023. EP3946276 B 2023/50 EN
(54) KOMPOZICIJA SA USPORENIM OSLOBADANJEM KOJA SADRŽI TAPENTADOL I POSTUPAK ZA NJENO DOBIJANJE
SUSTAINED RELEASE COMPOSITION COMPRISING TAPENTADOL AND METHOD OF PREPARATION THEREOF
(73) PHARMATHEN S.A., 6, Dervenakion Str., 15351 Pallini Attikis, GR
(72) KARAVAS, Evangelos, 6, Dervenakion Str., 153 51 Pallini Attikis, GR; KOUTRIS, Efthymios, 6, Dervenakion Str., 153 51 Pallini Attikis, GR; SAMARA, Vasiliki, 6, Dervenakion Str., 153 51 Pallini Attikis, GR; KOUTRI, Ioanna, 6, Dervenakion Str., 153 51 Pallini Attikis, GR; KALASKANI, Anastasia, 6, Dervenakion Str., 153 51 Pallini Attikis, GR; KAKOURIS, Andreas, 6, Dervenakion Str., 153 51 Pallini Attikis, GR; SHAH, Runit, Rajivbhai, 6, Dervenakion Str., 153 51 Pallini Attikis, GR
(74) BOGDANOVIĆ, Dejan, Vlajkovićeve 28, 11000 Beograd

(51) *A61K 31/19* (2006.01) (11) **65349 B1**
A61K 9/00 (2006.01)
A61K 9/02 (2006.01)
A61K 9/06 (2006.01)
A61K 9/10 (2006.01)
A61K 9/107 (2006.01)
A61K 9/12 (2006.01)
A61K 9/14 (2006.01)
A61K 31/185 (2006.01)
A61K 31/191 (2006.01)
A61K 31/194 (2006.01)
A61K 33/04 (2006.01)
A61K 47/02 (2006.01)
A61K 47/12 (2006.01)
A61K 47/38 (2006.01)
A61P 31/12 (2006.01)
A61P 35/00 (2006.01)
(21) **P-2024/0372** (22) 03.03.2021.
(30) EP 03.03.2020. 20160817
(86) WO 03.03.2021. PCT/EP2021/055230
(87) WO 10.09.2021. WO 2021/175877
(96) 03.03.2021. 21709400.2
(97) 14.02.2024. EP4084788 B 2024/07 EN
(54) KOMPOZICIJA ZA UPOTREBU U LEČENJU ABNORMALNOSTI CERVICALNIH ČELIJA KOJA SADRŽI JEDINJENJE SELENITA I KISELINU
COMPOSITION FOR USE IN A TREATMENT OF CERVICAL CELL ABNORMALITIES COMPRISING SELENITE COMPOUND AND ACID

(73) SELO MEDICAL GMBH, Moosham 29,
5585 Unternberg, AT
(72) FUCHS, Norbert, Moosham 29, 5580 Unternberg, AT
(74) ŽIVKO MIJATOVIĆ AND PARTNERS DOO
BEOGRAD, Studentski trg 4, 11000 Beograd

(51) *A61K 31/198* (2006.01) (11) **65337 B1**
A61K 9/06 (2006.01)
A61K 31/277 (2006.01)
A61K 47/38 (2006.01)
A61P 25/16 (2006.01)
A61P 25/28 (2006.01)

(21) **P-2024/0276** (22) 04.09.2015.
(30) SE 04.09.2014. 1451034
SE 24.03.2015. 1550344
(96) 04.09.2015. 20200070.9

(97) 03.01.2024. EP3782617 B 2024/01 EN

**(54) FARMACEUTSKE GEL KOMPOZICIJE
KOJE SADRŽE LEVODOPU, KARBIDOPU I
ENTAKAPON**

PHARMACEUTICAL GEL COMPOSITIONS
COMPRISING LEVODOPA, CARBIDOPA AND
ENTACAPONE

(73) LOBSOR PHARMACEUTICALS AKTIEBOLAG,
Kålsängsgränd 10 D, 753 19 Uppsala, SE

(72) BOLSÖY, Roger, Kolonivägen 16,
741 44 KNIVSTA, SE

(74) AOD MSA IP – MILOJEVIĆ SEKULIĆ
ADVOKATI, Karadorđeva 65, 11000 Beograd

(51) *A61K 31/4439* (2006.01) (11) **65341 B1**
A01N 43/40 (2006.01)
A61K 31/345 (2006.01)
A61K 31/44 (2006.01)
A61K 31/4412 (2006.01)
A61P 7/06 (2006.01)
A61P 13/12 (2006.01)
A61P 43/00 (2006.01)

(21) **P-2024/0271** (22) 04.06.2014.

(30) US 13.06.2013. 201361834808 P

US 10.10.2013. 201361889478 P

US 01.11.2013. 201361898885 P

US 01.11.2013. 201361898890 P

US 05.12.2013. 201361912185 P

(86) WO 04.06.2014. PCT/US2014/040889

(87) WO 18.12.2014. WO 2014/200773

(96) 04.06.2014. 14811317.8

(97) 07.02.2024. EP3007695 B 2024/06 EN

**(54) KOMPOZICIJE I POSTUPCI ZA LEČENJE
ANEMIJE**

COMPOSITIONS AND METHODS FOR TREATING
ANEMIA

(73) AKEBIA THERAPEUTICS, INC., 245 First Street,
Suite 1100, Cambridge, MA 02142, US

(72) SHALWITZ, Robert, 2549 Bryden Road, Bexley,
OH 43209, US; HARTMAN, Charlotte, 12927

Birkenstock Street, Carmel, IN 46032, US; BUCH,
Akshay, 8036 West Gate Park, West Chester, OH 45069,
US; SHALWITZ, Isaiah, 105 W. Hubbard Avenue,
Columbus, OH 43215, US; JANUSZ, John, 7385 Desert
Spring Court, West Chester, OH 45069, US;
GARDNER, Joseph, 4060 Boomer Road,
Cincinnati, OH 45247, US

(74) ŽIVKOVIĆ, Zoran, Alekse Nenadovića 16,
11000 Beograd

(51) *A61K 31/473* (2006.01) (11) **65359 B1**
A61P 25/00 (2006.01)
A61P 25/14 (2006.01)
A61P 43/00 (2006.01)

(21) **P-2024/0380** (22) 06.05.2015.

(30) US 06.05.2014. 201461989240 P

(96) 06.05.2015. 21178882.3

(97) 14.02.2024. EP3936130 B 2024/07 EN

**(54) REŽIM DOZIRANJA VALBENAZINA ZA
LEČENJE POREMEĆAJA HIPERKINETIČKOG
KRETANJA**

VALBENAZINE DOSAGE REGIMEN FOR THE
TREATMENT OF HYPERKINETIC MOVEMENT
DISORDERS

(73) NEUROCRINE BIOSCIENCES, INC.,

12780 El Camino Real, San Diego, CA 92130, US

(72) O'BRIEN, Christopher, San Diego, CA 92130, US

(74) MITROVIĆ, Predrag, Alaska 36, 11080 Beograd

(51) *A61K 31/4747* (2006.01) (11) **65328 B1**
A61K 9/00 (2006.01)
A61K 9/20 (2006.01)
A61K 9/28 (2006.01)
A61K 31/473 (2006.01)
A61K 31/4745 (2006.01)
A61K 47/10 (2017.01)
A61K 47/38 (2006.01)
A61P 25/14 (2006.01)
A61P 25/28 (2006.01)

(21) **P-2024/0332** (22) 10.06.2021.

(30) US 10.06.2020. 202063037369 P

US 11.06.2020. 202063037953 P

US 26.06.2020. 202063044451 P

(86) WO 10.06.2021. PCT/US2021/036778

(87) WO 16.12.2021. WO 2021/252741

(96) 10.06.2021. 21737870.2

(97) 10.01.2024. EP4153136 B 2024/02 EN

**(54) OBLICI OSMOTSKOG DOZIRANJA KOJI
SADRŽE DEUTETRABENAZIN I POSTUPCI ZA
NJIHOVO KORIŠĆENJE**

OSMOTIC DOSAGE FORMS COMPRISING
DEUTETRABENAZINE AND METHODS OF USE
THEREOF

(73) AUSPEX PHARMACEUTICALS, INC.,

400 Interpace Parkway, Parsippany, NJ 07054, US

(72) SHAH, Parag, North Wales, PA 19454, US; JOSHI, Mayank, Weston, FL 33327, US; PATTANAYEK, Soumen, North Wales, PA 19454, US; PATEL, Divyang, North Wales, PA 19454, US; PANDITA, Sandeep, Parsippany, NJ 07054, US
(74) ŽIVKOVIĆ, Zoran, Alekse Nenadovića 16, 11000 Beograd

(51) *A61K 31/538* (2006.01) (11) **65379 B1**
A61P 27/16 (2006.01)

(21) **P-2024/0412** (22) 14.04.2017.

(30) US 14.04.2016. 201662322690 P

EP 19.07.2016. 16180192

(86) WO 14.04.2017. PCT/EP2017/059058

(87) WO 19.10.2017. WO 2017/178645

(96) 14.04.2017. 17717441.4

(97) 10.01.2024. EP3442537 B 2024/02 EN

(54) (+)-AZASETRON ZA UPOTREBU U LEČENJU POREMEĆAJA UHA

(+)-AZASETRON FOR USE IN THE TREATMENT OF EAR DISORDERS

(73) SENSORION, 375 rue du Professeur Joseph Blayac, 34080 Montpellier, FR

(72) DYHRFJELD-JOHNSEN, Jonas,

28 rue du Dardalhon, 34400 Lunel-Viel, FR

(74) ŽIVKO MIJATOVIĆ AND PARTNERS DOO

BEOGRAD, Studentski trg 4, 11000 Beograd

(51) *A61K 31/662* (2006.01) (11) **65326 B1**
A61K 31/663 (2006.01)
A61P 7/06 (2006.01)

(21) **P-2024/0310** (22) 17.12.2021.

(30) EP 18.12.2020. 20215833

(86) WO 17.12.2021. PCT/EP2021/086437

(87) WO 23.06.2022. WO 2022/129490

(96) 17.12.2021. 21839533.3

(97) 31.01.2024. EP4196127 B 2024/05 EN

(54) DERIVATI NIKOTINAMID MONONUKLEOTIDA U LEČENJU I PREVENCIJI BOLESTI SRPASTIH ČELIJA

NICOTINAMIDE MONONUCLEOTIDE

DERIVATIVES IN THE TREATMENT AND PREVENTION OF SICKLE CELL DISEASE

(73) NUVAMID SA, Avenue Reverdil 4/6, 1260 Nyon, CH

(72) BERMOND, Guillaume, 1066 Epalinges, CH;

GARÇON, Laurent, 13880 Velaux, FR; CANAULT,

Matthias, 13880 Velaux, FR; CROS, Cecile,

1066 Epalinges, CH

(74) ŽIVKO MIJATOVIĆ AND PARTNERS DOO

BEOGRAD, Studentski trg 4, 11000 Beograd

(51) *A61K 31/675* (2006.01) (11) **65316 B1**
A61K 31/513 (2006.01)
A61K 39/395 (2006.01)
A61P 35/00 (2006.01)

(21) **P-2024/0347** (22) 17.02.2020.

(30) SE 18.02.2019. 1950202

(86) WO 17.02.2020. PCT/SE2020/050175

(87) WO 27.08.2020. WO 2020/171757

(96) 17.02.2020. 20759361.7

(97) 27.12.2023. EP3927347 B 2023/52 EN

(54) KOMBINACIJA LEKOVA ZA UPOTREBU U POSTUPKU LEČENJA RAKA JETRE

DRUG COMBINATION FOR USE IN A METHOD OF TREATING LIVER CANCER

(73) MEDIVIR AKTIEBOLAG, P.O. Box 1086, 141 22 Huddinge, SE

(72) ALBERTELLA, Mark, c/o Medivir Aktiebolag Box 1086, 141 22 HUDDINGE, SE

(74) ŽIVKO MIJATOVIĆ AND PARTNERS DOO

BEOGRAD, Studentski trg 4, 11000 Beograd

(51) *A61K 31/7048* (2006.01) (11) **65369 B1**

A61K 9/00 (2006.01)

A61K 9/10 (2006.01)

A61K 47/36 (2006.01)

A61P 9/00 (2006.01)

(21) **P-2024/0401** (22) 20.12.2013.

(30) FR 21.12.2012. 1203579

(96) 20.12.2013. 19213282.7

(97) 28.02.2024. EP3669879 B 2024/09 FR

(54) FARMACEUTSKA KOMPOZICIJA U OBLIKU ORALNE SUSPENZIJE KOJA SADRŽI FRAKCIJU FLAVONOIDA KOJA SADRŽI

DIOSMIN I KSANTAN GUMU

PHARMACEUTICAL COMPOSITION IN THE FORM OF AN ORAL SUSPENSION INCLUDING A FLAVONOID FRACTION COMPRISING DIOSMIN AND XANTHAN GUM

(73) LES LABORATOIRES SERVIER,

35, rue de Verdun, 92284 Suresnes, FR

(72) MARSAS, Stéphanie, 6 allée des Chartreux, 45430

Checy, FR; PEAN, Jean-Manuel, 12 rue Adolphe Crespin,

45000 Orléans, FR

(74) BOGDANOVIĆ, Dejan, Vlajkovićeve 28,

11000 Beograd

(51) *A61K 35/15* (2015.01) (11) **65322 B1**

A61K 31/407 (2006.01)

A61P 37/06 (2006.01)

(21) **P-2024/0334** (22) 17.05.2019.

(86) WO 17.05.2019. PCT/EP2019/062857

(87) WO 26.11.2020. WO 2020/233776

(96) 17.05.2019. 19727311.3

(97) 27.12.2023. EP3784253 B 2023/52 EN

(54) TERAPIJA MIC-OM ZA SPECIFIČNU IMUNOSUPRESIJU KOD TRANSPLANTACIJE

MIC THERAPY FOR SPECIFIC

IMMUNOSUPPRESSION IN TRANSPLANTATION

(73) TOLEROGENIXX GMBH, Im Neuenheimer Feld

162, 69120 Heidelberg, DE; UNIVERSITÄT

HEIDELBERG, Seminarstraße 2, 69117 Heidelberg, DE

(72) MORATH, Christian, Haydnstrasse 7/2, 69121 Heidelberg, DE; SCHMITT, Anita, Hermann-Löns-Weg 14, 69245 Bammental, DE; SCHAIER, Matthias, Schwetzingen Terrasse 6, 69115 Heidelberg, DE; OPELZ, Gerhard, Am Pferchelhang 3, 69118 Heidelberg, DE; TERNESS, Peter, Bosch-Str.17, 69214 Eppelheim, DE; KLEIST, Christian, Ortsstr. 6, 69151 Neckargemünd, DE; DANIEL, Völker, Langgewann 121, 69121 Heidelberg, DE; SÜSAL, Caner, Am Mantelbach 8, 69221 Dossenheim, DE; SCHMITT, Michael, Hermann-Löns-Weg 14, 69245 Bammental, DE; ZEIER, Martin, Am grossen Wald 44, 69251 Gaiberg, DE

(74) МАРКОВИЋ, Ђорђе,
Жикице Јовановића Шпанца 48а, 11130 Београд

(51) *A61K 36/815* (2006.01) (11) **65292 B1**
A61K 8/9789 (2017.01)
A61K 36/746 (2006.01)
A61P 17/18 (2006.01)
A61Q 17/04 (2006.01)
A61Q 19/08 (2006.01)

(21) **P-2024/0311** (22) 01.03.2019.

(30) IT 02.03.2018. 201800003232

(86) WO 01.03.2019. PCT/IB2019/051659

(87) WO 06.09.2019. WO 2019/167010

(96) 01.03.2019. 19714245.8

(97) 24.01.2024. EP3758799 B 2024/04 EN

(54) KOMPOZICIJA ZA PREVENCIJU I LEČENJE OŠTEĆENJA KOŽE IZAZVANIH IZLAGANJEM SUNČEVOM ZRAČENJU
COMPOSITION FOR THE PREVENTION AND TREATMENT OF SKIN DAMAGES CAUSED BY PHOTO-EXPOSURE

(73) GIULIANI S.P.A., Via Palagi, 2, 20129 Milano, IT

(72) GIULIANI, Giammaria, Via Collina d'oro, 35, 6926

Montagnola, CH; RINALDI, Fabio, Via B. Cellini, 8,

20129 Milano, IT; BERTIN, Walter, Vicolo Nino Bixio,

6, 31036 Istrana, IT; PELLIZZATO, Marzia, Via

Palladio, 29, 31050 Fanzolo Di Vedelago, IT;

MARZANI, Barbara, Via G. Marconi 13, 27020

Carbonara Al Ticino, IT; PINTO, Daniela,

Via P. Pasolini 4, 7/A, 20151 Milano, IT

(74) ŽIVKOVIĆ, Zoran, Alekse Nenadovića 16,
11000 Beograd

(51) *A61K 39/00* (2006.01) (11) **65384 B1**
A61K 35/17 (2015.01)
A61P 35/02 (2006.01)
C07K 14/725 (2006.01)
C07K 16/28 (2006.01)

(21) **P-2024/0417** (22) 18.07.2019.

(30) US 19.07.2018. 201862700615 P

(86) WO 18.07.2019. PCT/US2019/042452

(87) WO 23.01.2020. WO 2020/018825

(96) 18.07.2019. 19749097.2

(97) 24.01.2024. EP3823665 B 2024/04 EN

(54) HIMERNI ANTIGENSKI RECEPTORI SPECIFIČNI ZA BCMA I NJIHOVE UPOTREBE
CHIMERIC ANTIGEN RECEPTORS WITH BCMA SPECIFICITY AND USES THEREOF

(73) REGENERON PHARMACEUTICALS, INC., 777 Old Saw Mill River Road, Tarrytown, NY 10591-6706, US

(72) DILILLO, David, c/o Regeneron Pharmaceuticals,

Inc., 777 Old Saw Mill River Road, Tarrytown, NY

10591, US; DELFINO, Frank, c/o Regeneron

Pharmaceuticals, Inc., 777 Old Saw Mill River Road,

Tarrytown, NY 10591, US; BRAY, Kevin, c/o

Regeneron Pharmaceuticals, Inc., 777 Old Saw Mill

River Road, Tarrytown, NY 10591, US; MEAGHER,

Thomas, Craig, c/o Regeneron Pharmaceuticals, Inc.,

777 Old Saw Mill River Road, Tarrytown, NY 10591,

US; KIRSHNER, Jessica, c/o Regeneron

Pharmaceuticals, Inc., 777 Old Saw Mill River Road,

Tarrytown, NY 10591, US; SINESHCHEKOVA, Olga,

c/o Regeneron Pharmaceuticals, Inc., 777 Old Saw Mill

River Road, Tarrytown, NY 10591, US

(74) BOGDANOVIĆ, Dejan, Vlajkovićeve 28,

11000 Beograd

(51) *A61K 39/095* (2006.01) (11) **65362 B1**
(21) **P-2024/0387** (22) 01.09.2017.

(30) US 02.09.2016. 201662383279 P

US 08.03.2017. 201762468695 P

US 12.05.2017. 201762505525 P

(86) WO 01.09.2017. PCT/US2017/049856

(87) WO 08.03.2018. WO 2018/045286

(96) 01.09.2017. 17765045.4

(97) 10.01.2024. EP3506935 B 2024/02 EN

(54) VAKCINA PROTIV NEISSERIA MENINGITIDIS
NEISSERIA MENINGITIDIS VACCINE

(73) SANOFI PASTEUR, INC., One Discover Drive,

Swiftwater, PA 18370, US

(72) KENSINGER, Richard, David, Discovery Drive,

Swiftwater, Pennsylvania 18370, US; HAUSER, Steven,

L., Discovery Drive, Swiftwater, Pennsylvania 18370, US

(74) ŽIVKOVIĆ, Zoran, Alekse Nenadovića 16,

11000 Beograd

(51) *A61K 39/395* (2006.01) (11) **65299 B1**
C07K 16/28 (2006.01)

(21) **P-2024/0313** (22) 27.04.2018.

(30) US 28.04.2017. 201762492056 P

(86) WO 27.04.2018. PCT/US2018/029728

(87) WO 01.11.2018. WO 2018/200918

(96) 27.04.2018. 18724690.5

(97) 27.12.2023. EP3615066 B 2023/52 EN

(54) FORMULACIJE HUMANIH ANTI-RANKL
ANTITELA I METODE NJIHOVE UPOTREBE

FORMULATIONS OF HUMAN ANTI-RANKL

ANTIBODIES, AND METHODS OF USING THE

SAME

(73) AMGEN INC, One Amgen Center Drive, Thousand Oaks, CA 91320-1799, US
(72) BRYCH, Stephen, Robert, 2488 Gillingham Circle, Thousand Oaks, CA 91362, US; WONG, Lyanne, M., 28861 Silversmith Drive, Valencia, CA 91354, US; FALLON, Jaymille, 28915 Thousand Oaks Blvd, 187, Agoura Hills, CA 91301, US; GOSS, Monica, Michelle, 3050 Lodgewood Street, Newbury Park, CA 91320, US; GU, Jian, Hua, 1525 Silver Shadow Drive, Thousand Oaks, CA 91320, US; GHATTYVENKATAKRISHNA, Pavan, K., 285 Third Street N121, Cambridge, MA 02142, US
(74) ŽIVKOVIĆ, Zoran, Alekse Nenadovića 16, 11000 Beograd

(51) *A61K 39/395* (2006.01) (11) **65360 B1**
(21) **P-2024/0382** (22) 20.03.2015.

(30) US 21.03.2014. 201461968897 P
US 24.11.2014. 201462083809 P
US 23.02.2015. 201562119778 P
(86) WO 20.03.2015. PCT/US2015/021887
(87) WO 24.09.2015. WO 2015/143409
(96) 20.03.2015. 15765287.6
(97) 24.01.2024. EP3119431 B 2024/04 EN

(54) ANTAGONISTIČKA ANTITELA SPECIFIČNA ZA PEPTID GENSKI SRODAN KALCITONINU I POSTUPCI NJIHOVE UPOTREBE

ANTAGONIST ANTIBODIES DIRECTED AGAINST CALCITONIN GENE-RELATED PEPTIDE AND METHODS USING SAME

(73) TEVA PHARMACEUTICALS INTERNATIONAL GMBH, Schlüsselstrasse 12, 8645 Rapperswil-Jona, CH
(72) BIGAL, Marcelo, 4269 Arbor Lane, Doylestown, PA 18902, US; WALTER, Sarah, 2615 Delaware Avenue, Redwood City, CA 94061, US; STERN, Henry, 13060 Skyline Boulevard, Woodside, CA 94062, US; CHANG, Michael, 135 Shawnee Pass, Portola Valley, CA 94028, US

(74) МАРКОВИЋ, Ђорђе, Жикице Јовановића Шпанца 48а, 11130 Београд

(51) *A61K 39/395* (2006.01) (11) **65387 B1**
C07K 16/24 (2006.01)

(21) **P-2024/0422** (22) 21.12.2015.
(30) US 22.12.2014. 201462095210 P
(86) WO 21.12.2015. PCT/IB2015/059836
(87) WO 30.06.2016. WO 2016/103153
(96) 21.12.2015. 15823805.5
(97) 07.02.2024. EP3237001 B 2024/06 EN

(54) FARMACEUTSKI PROIZVODI I STABILNE TEČNE KOMPOZICIJE IL-17 ANTITELA

PHARMACEUTICAL PRODUCTS AND STABLE LIQUID COMPOSITIONS OF IL-17 ANTIBODIES
(73) NOVARTIS AG, Lichtstrasse 35, 4056 Basel, CH

(72) JOERG, Susanne, c/o Novartis Pharma AGPostfach, 4002 Basel, CH; SERNO-SCHERSCH, Kathrin, c/o Novartis Pharma AGPostfach, 4002 Basel, CH
(74) МАРКОВИЋ, Ђорђе, Жикице Јовановића Шпанца 48а, 11130 Београд

(51) *A61K 47/10* (2017.01) (11) **65378 B1**
A61K 9/127 (2006.01)
A61K 31/375 (2006.01)
A61K 31/711 (2006.01)
A61K 31/721 (2006.01)
A61K 31/727 (2006.01)
A61K 33/26 (2006.01)
A61K 38/38 (2006.01)
A61K 38/48 (2006.01)

(21) **P-2024/0409** (22) 23.03.2018.

(30) EP 23.03.2017. 17162568
(86) WO 23.03.2018. PCT/EP2018/057400
(87) WO 27.09.2018. WO 2018/172504
(96) 23.03.2018. 18714474.6
(97) 20.03.2024. EP3600435 B 2024/12 EN

(54) VISOKOEFIKASNA INKAPSULACIJA HIDROFILNIH JEDINJENJA U UNILAMELARNE LIPOZOME

HIGH-EFFICIENCY ENCAPSULATION OF HYDROPHILIC COMPOUNDS IN UNILAMELLAR LIPOSOMES

(73) LIPID SYSTEMS SP. Z.O.O., Ul. Krzemieniecka 48C, 54-613 Wroclaw, PL
(72) PRZYBYŁO, Magdalena, ul. Gorlicka 88/11, 51-314 Wroclaw, PL; LANGNER, Marek, ul. Gorlicka 65/3, 51-314 Wroclaw, PL; BOROWIK, Tomasz, ul. Kasztelanska 20A/4, 30-116 Krakow, PL

(74) ŽIVKO MIJATOVIĆ AND PARTNERS DOO BEOGRAD, Studentski trg 4, 11000 Beograd

(51) *A61L 27/20* (2006.01) (11) **65307 B1**
A61K 8/73 (2006.01)
A61L 27/52 (2006.01)
A61L 27/54 (2006.01)
A61Q 19/08 (2006.01)
C08B 37/08 (2006.01)
C08L 5/08 (2006.01)

(21) **P-2024/0278** (22) 09.07.2019.

(30) KR 10.07.2018. 20180080210
(86) WO 09.07.2019. PCT/KR2019/008435
(87) WO 16.01.2020. WO 2020/013580
(96) 09.07.2019. 19834837.7
(97) 06.12.2023. EP3804770 B 2023/49 EN

(54) HIJALURONSKI FILER SA VELIKIM KAPACITETOM LIFTINGA I MALOM SILOM UBRIZGAVANJA

HYALURONIC ACID FILLER HAVING HIGH LIFT CAPACITY AND LOW INJECTION FORCE

(73) LG CHEM, LTD., 128, Yeoui-daero, Yeongdeungpo-gu, Seoul 07336, KR

(72) JANG, Cheol, LG Chem Research Park, 188, Munji-ro, Yuseong-gu, Daejeon 34122, KR; KIM, Ji Sun, LG Chem Research Park, 188, Munji-ro, Yuseong-gu, Daejeon 34122, KR; SO, Jineon, LG Chem Research Park, 188, Munji-ro, Yuseong-gu, Daejeon 34122, KR; LEE, Chang, Hyun, LG Chem Research Park, 188, Munji-ro, Yuseong-gu, Daejeon 34122, KR; LEE, Chung, LG Chem Research Park, 188, Munji-ro, Yuseong-gu, Daejeon 34122, KR; REE, Hwayoun, LG Chem Research Park, 188, Munji-ro, Yuseong-gu, Daejeon 34122, KR; JUNG, Hyun, Tae, LG Chem Research Park, 188, Munji-ro, Yuseong-gu, Daejeon 34122, KR; KIM, Goo, Youn, LG Chem Research Park, 188, Munji-ro, Yuseong-gu, Daejeon 34122, KR
(74) PAVLOVIĆ Gordana, PAVLOVIĆ Milivoje, Majke Jevrosime 53, 11000 Beograd

(51) *A61N 1/30* (2006.01) (11) **65348 B1**
(21) **P-2024/0370** (22) 11.10.2018.
(30) DE 12.10.2017. 102017123809
(86) WO 11.10.2018. PCT/EP2018/077796
(87) WO 18.04.2019. WO 2019/073001
(96) 11.10.2018. 18795943.2
(97) 10.01.2024. EP3694599 B 2024/02 DE
(54) UREĐAJ KOJI SE MOŽE DRŽATI U JEDNOJ RUCI ZA ELEKTRIČNO POTPOMOĞNUTI TRETMAN KOŽE, DODATNI DEO ZA OVAJ UREĐAJ I BLISTER ZA OVAJ DODATNI DEO
DEVICE THAT CAN BE HELD ON ONE HAND FOR ELECTRICALLY ASSISTED SKIN TREATMENT, ADDITIONAL PART FOR SAID DEVICE AND BLISTER FOR SAID ADDITIONAL PART
(73) SWISS SPA SYSTEM LTD., Unit B 3/F, Eton Building, 288 Des Voeux Road Central, Hong Kong, CN
(72) GIMELLI, Bruno, Augsburg Strasse 19, 3052 Zollikofen, CH; DOYLE, James, N., 2680 Bradley Road, Westlake Ohio 44145, US
(74) BOGDANOVIĆ, Dejan, Vlajkovićeve 28, 11000 Beograd

(51) *A61P 19/02* (2006.01) (11) **65395 B1**
A61K 9/08 (2006.01)
A61K 39/00 (2006.01)
A61K 39/395 (2006.01)
A61K 47/10 (2017.01)
A61K 47/12 (2006.01)
A61K 47/14 (2017.01)
A61K 47/18 (2017.01)
A61K 47/26 (2006.01)
A61P 29/00 (2006.01)
A61P 31/04 (2006.01)
A61P 37/04 (2006.01)
A61P 37/06 (2006.01)
(21) **P-2024/0425** (22) 28.06.2017.
(30) KR 30.06.2016. 20160083039
(86) WO 28.06.2017. PCT/KR2017/006855

(87) WO 04.01.2018. WO 2018/004260
(96) 28.06.2017. 17820536.5
(97) 24.01.2024. EP3479819 B 2024/04 EN
(54) STABILAN TEČNI FARMACEUTSKI PREPARAT
STABLE LIQUID PHARMACEUTICAL PREPARATION
(73) CELLTRION INC., 23 Academy-ro, Yeonsu-gu, Incheon 22014, KR
(72) LEE, Joon, Won, 23 Academy-ro, Yeonsu-gu, Incheon 22014, KR; HAN, Won, Yong, 23 Academy-ro, Yeonsu-gu, Incheon 22014, KR; KIM, Su, Jung, 23 Academy-ro, Yeonsu-gu, Incheon 22014, KR; OH, Jun, Seok, 23 Academy-ro, Yeonsu-gu, Incheon 22014, KR; KIM, So, Young, 23 Academy-ro, Yeonsu-gu, Incheon 22014, KR; HONG, Su, Hyeon, 23 Academy-ro, Yeonsu-gu, Incheon 22014, KR; SHIN, Yeon, Kyeong, 23 Academy-ro, Yeonsu-gu, Incheon 22014, KR
(74) ŽIVKOVIĆ, Zoran, Alekse Nenadovića 16, 11000 Beograd

(51) *A61P 31/18* (2006.01) (11) **65304 B1**
A61K 31/519 (2006.01)
C07D 471/04 (2006.01)
(21) **P-2024/0309** (22) 17.06.2020.
(30) US 19.06.2019. 201962863406 P
(86) WO 17.06.2020. PCT/IB2020/055653
(87) WO 24.12.2020. WO 2020/254985
(96) 17.06.2020. 20743783.1
(97) 14.02.2024. EP3986561 B 2024/07 EN
(54) DERIVATI PIRIDO[2,3-D]PIRIMIDINA KAO INHIBITORI REPLIKACIJE HUMANOG IMUNODEFIČIJENTNOG VIRUSA
PYRIDO[2,3-D]PYRIMIDINE DERIVATIVES AS INHIBITORS OF HUMAN IMMUNODEFICIENCY VIRUS REPLICATION
(73) VIH HEALTHCARE UK (NO.5) LIMITED, GSK Medicines Research Centre, Gunnels Wood Road, Stevenage SG1 2NY, GB
(72) GILLIS, Eric, P, 36 E Industrial Rd, Branford, Connecticut 06405, US; IWUAGWU, Christiana, 5 Research Parkway, Wallingford, Connecticut 06492, US
(74) POPOVIĆ, Boris, Takovska 19, 11000 Beograd

(51) *B01D 25/12* (2006.01) (11) **65373 B1**
B01D 25/19 (2006.01)
(21) **P-2024/0377** (22) 20.12.2019.
(96) 20.12.2019. 19218688.0
(97) 03.01.2024. EP3838367 B 2024/01 EN
(54) KOMPLET ZA PRITISKANJE I TRANSPORT FILTERSKIH PLOČA ZA NAKNADNU UGRADNJU ZA FILTER PRESU
A FILTER PLATE COMPRESSION AND TRANSPORT RETROFITTING KIT FOR A FILTER PRESS
(73) METSO FINLAND OY, Rauhalanpuisto 9, 02230 Espoo, FI

(72) GRÖNVALL, Lars, Metso Sweden AB,
P.O. Box 132, 231 22 TRELLEBORG, SE
(74) ŽIVKO MIJATOVIĆ AND PARTNERS DOO
BEOGRAD, Studentski trg 4, 11000 Beograd

(51) **B01D 25/12** (2006.01) (11) **65382 B1**
B01D 25/19 (2006.01)

(21) **P-2024/0385** (22) 20.12.2019.

(96) 20.12.2019. 19218694.8

(97) 03.01.2024. EP3838368 B 2024/01 EN

**(54) FILTER PRESA I POSTUPAK ZA
KONTROLISANJE ISTE**

A FILTER PRESS AND A METHOD FOR
CONTROLLING THE SAME

(73) METSO FINLAND OY, Rauhalanpuisto 9,
02230 Espoo, FI

(72) GRÖNVALL, Lars, Metso Sweden AB,
P.O. Box 132, 231 22 TRELLEBORG, SE

(74) ŽIVKO MIJATOVIĆ AND PARTNERS DOO
BEOGRAD, Studentski trg 4, 11000 Beograd

(51) **B01J 8/06** (2006.01) (11) **65367 B1**
B01J 19/24 (2006.01)

C10G 9/36 (2006.01)

F28D 7/00 (2006.01)

(21) **P-2024/0399** (22) 07.04.2017.

(96) 07.04.2017. 17000601.9

(97) 06.03.2024. EP3384981 B 2024/10 DE

**(54) CEV I UREĐAJ ZA TERMIČKO
RAZLAGANJE UGLJOVODONIKA**

TUBE AND DEVICE FOR THE THERMAL
SPLITTING OF HYDROCARBONS

(73) SCHMIDT + CLEMENS GMBH + CO. KG,
Kaiserau 2, 51789 Lindlar, DE

(72) HEYLAND, Steffen, Alexander, Müllerwiese 13,
51491 Overath, DE; JAKOBI, Dietlinde, Schwerinstraße

27, 50733 Köln, DE; WEIGANDT, Jörg, Dietmar,
Antoniusplatz 11, 41564 Kaarst, DE

(74) ŽIVKO MIJATOVIĆ AND PARTNERS DOO
BEOGRAD, Studentski trg 4, 11000 Beograd

(51) **B02C 17/16** (2006.01) (11) **65323 B1**
B02C 17/18 (2006.01)

(21) **P-2024/0339** (22) 04.04.2015.

(30) DE 11.04.2014. 102014105149

(86) WO 04.04.2015. PCT/DE2015/000172

(87) WO 15.10.2015. WO 2015/154742

(96) 04.04.2015. 15731493.1

(97) 03.01.2024. EP3129150 B 2024/01 DE

**(54) KUGLIČNI MLIN SA MEŠALICOM SA
UVODNIKOM VRATILA**

STRIRRING BALL MILL WITH A SHAFT
FEEDTHROUGH

(73) NETZSCH-FEINMAHLTECHNIK GMBH,
Sedanstrasse 70, 95100 Selb, DE

(72) ENDERLE, Udo, Niebitz 10, 95659 Arzberg, DE;
GOLLER, Thomas, Baumersreutherweg 8A, 95126
Schwarzenbach / Saale, DE; GRAEF, Benjamin,
Marktplatz 9, 95239 Zell im Fichtelgebirge, DE
(74) RISTIĆ & MALEŠEVIĆ DOO, Makedonska 32,
11000 Beograd

(51) **B08B 3/04** (2006.01) (11) **65350 B1**

B08B 3/02 (2006.01)

B21C 3/04 (2006.01)

B21C 43/00 (2006.01)

B21C 43/04 (2006.01)

C23C 22/00 (2006.01)

C23G 3/02 (2006.01)

(21) **P-2024/0374** (22) 30.11.2020.

(30) EP 03.12.2019. 19213215

(86) WO 30.11.2020. PCT/EP2020/083825

(87) WO 10.06.2021. WO 2021/110567

(96) 30.11.2020. 20812340.6

(97) 03.01.2024. EP4069886 B 2024/01 EN

**(54) UREĐAJ ZA ISPIRANJE I NJEGOVA
PRIMENA**

RINSING APPARATUS AND USE THEREOF

(73) TATA STEEL IJMUIDEN B.V.,

Wenkebachstraat 1, 1951 JZ Velsen-Noord, NL

(72) MIEDEMA, Jacob, c/o Tata Steel Nederland

Technology B.V. Group Intellectual Property Services

3G. 37 PO Box 10000, 1970 CA IJmuiden, NL

(74) ŽIVKO MIJATOVIĆ AND PARTNERS DOO

BEOGRAD, Studentski trg 4, 11000 Beograd

(51) **B08B 7/00** (2006.01) (11) **65381 B1**

B08B 9/043 (2006.01)

B08B 9/08 (2006.01)

F16L 11/15 (2006.01)

F16L 11/16 (2006.01)

F16L 11/20 (2006.01)

F22B 37/48 (2006.01)

F27D 25/00 (2010.01)

F28G 7/00 (2006.01)

(21) **P-2024/0371** (22) 24.05.2018.

(30) CH 24.05.2017. 6822017

(86) WO 24.05.2018. PCT/EP2018/063618

(87) WO 29.11.2018. WO 2018/215582

(96) 24.05.2018. 18725854.6

(97) 03.01.2024. EP3630379 B 2024/01 DE

**(54) POSTUPAK I UREĐAJ ZA ČIŠĆENJE
UNUTRAŠNJOSTI POSUDA I POSTROJENJA**

METHOD AND DEVICE FOR CLEANING

INTERIORS OF CONTAINERS AND FACILITIES

(73) BANG & CLEAN GMBH, Bünzweg 15,

5504 Othmarsingen, CH

(72) BÜRGIN, Markus, Buchslistrasse 5,

5453 Remetschwil, CH

(74) PETOŠEVIĆ DOO BEOGRAD,

Bulevar oslobođenja 87, 11040 Beograd

(51) **B21B 38/04** (2006.01) (11) **65393 B1**
(21) **P-2024/0410** (22) 09.07.2019.
(30) EP 25.07.2018. 18185390
(86) WO 09.07.2019. PCT/EP2019/068406
(87) WO 30.01.2020. WO 2020/020633
(96) 09.07.2019. 19737101.6
(97) 06.03.2024. EP3826781 B 2024/10 DE
**(54) POSTUPAK I UREĐAJ ZA ODREĐIVANJE
BOČNE KONTURE TRAKE ILI POLOŽAJA
IVICA TRAKE POKRETNE METALNE TRAKE**
METHOD AND DEVICE FOR DETERMINING THE
LATERAL CONTOUR OF A RUNNING METAL
STRIP
(73) PRIMETALS TECHNOLOGIES AUSTRIA GMBH,
Turmstraße 44, 4031 Linz, AT
(72) MOSER, Friedrich, Pelmburg 45,
4202 Hellmonsoedt, AT
(74) AOD MSA IP – MILOJEVIĆ SEKULIĆ
ADVOKATI, Karađorđeva 65, 11000 Beograd

(51) **B22D 29/00** (2006.01) (11) **65376 B1**
B22C 9/02 (2006.01)
B22C 9/04 (2006.01)
B22C 9/10 (2006.01)
B22D 30/00 (2006.01)
B22D 45/00 (2006.01)
C21D 9/00 (2006.01)
(21) **P-2024/0402** (22) 20.07.2015.
(30) DE 30.07.2014. 102014110826
(96) 20.07.2015. 19193631.9
(97) 03.01.2024. EP3597329 B 2024/01 DE
(54) METOD ZA LIVENJE ODLIVAKA
METHOD FOR CASTING CASTINGS
(73) FRITZ WINTER EISENGIESSEREI GMBH &
CO. KG, Albert-Schweitzer-Strasse 15,
35260 Stadtallendorf, DE
(72) ARNOLD, Klaus, Pfarrer-Stortz-Straße 8, 66399
Mandelbachtal, DE; ROGOWSKI, Dirk,
Stockwiesenweg 22 a, 35287 Amöneburg, DE;
SCHMIDT, Jürgen, Kaschubenweg 11, 35091 Cölbe,
DE; SÜßMANN, Rolf, Baumgartenstraße 20,
35315 Homberg (Ohm), DE
(74) POPOVIĆ, Boris, Takovska 19, 11000 Beograd

(51) **B23K 20/10** (2006.01) (11) **65295 B1**
B23K 20/26 (2006.01)
B23K 101/32 (2006.01)
(21) **P-2024/0195** (22) 05.11.2019.
(86) WO 05.11.2019. PCT/EP2019/080249
(87) WO 14.05.2021. WO 2021/089125
(96) 05.11.2019. 19802110.7
(97) 17.01.2024. EP4054788 B 2024/03 DE
**(54) ULTRAZVUČNI UREĐAJ ZA ZAVARIVANJE
SA INTEGRISANIM SISTEMOM KAMERA**
ULTRASONIC WELDING DEVICE WITH
INTEGRATED CAMERA ARRANGEMENT

(73) SCHUNK SONOSYSTEMS GMBH,
Hauptstrasse 95, 35435 Wettenberg, DE
(72) MÜLLER, Stefan, Langenbergstraße 36, 35580
Wetzlar, DE; WAGENBACH, Rainer, In der Dorfwielse
3, 35799 Merenberg, DE; WERNER, Waldemar,
Asterweg 36, 35447 Reiskirchen, DE; GÜNTHER,
Daniel, Am Dornbusch 14, 35428 Langgöns, DE;
KOSECKI, Dariusz, Burgstraße 19, 35444 Biebertal, DE;
BECKER, Stephan, Am Schlag 7, 35037 Marburg, DE;
KOCH, Eugen, Willy-Brandt-Straße 22, 35305 Grünberg,
DE; HÄNISCH, Bernd, Anna-Seghers-Straße 3a,
24768 Rendsburg, DE
(74) AOD MSA IP – MILOJEVIĆ SEKULIĆ
ADVOKATI, Karađorđeva 65, 11000 Beograd

(51) **B26D 7/01** (2006.01) (11) **65310 B1**
B26F 1/04 (2006.01)
(21) **P-2024/0331** (22) 01.04.2020.
(30) DE 05.04.2019. 202019001572 U
(86) WO 01.04.2020. PCT/DE2020/000071
(87) WO 08.10.2020. WO 2020/200345
(96) 01.04.2020. 20722440.3
(97) 17.01.2024. EP3946853 B 2024/03 DE
**(54) MAŠINA ZA PROSECANJE/PERFORIRANJE
I POSTROJENJE ZA OBRADU SA STEZNYM
PRIBOROM SA RAMOM ZA FIKSIRANJE
MATERIJALA**
MACHINE FOR PUNCHING AND PERFORATING
WITH A FRAME FOR FIXING THE MATERIAL
(73) WISTA WERKZEUGFERTIGUNGS- GMBH,
Buchäckerring 27, 74906 Bad Rappenau, DE
(72) STAUDINGER, Gerd, Waldstraße 40,
75031 Eppingen, DE; FUCHS, Alexander, Alte
Wailbstadter Straße 4b, 74889 Sinsheim, DE
(74) PETOŠEVIĆ DOO BEOGRAD,
Bulevar oslobođenja 87, 11040 Beograd

(51) **B29B 17/00** (2006.01) (11) **65313 B1**
B29B 17/02 (2006.01)
B29B 17/04 (2006.01)
B29C 48/00 (2019.01)
(21) **P-2024/0337** (22) 16.03.2020.
(30) PL 22.03.2019. 42936119
(86) WO 16.03.2020. PCT/PL2020/000027
(87) WO 01.10.2020. WO 2020/197419
(96) 16.03.2020. 20726247.8
(97) 14.02.2024. EP3941703 B 2024/07 EN
**(54) PROCES ZA PROIZVODNJU
KOMPOZITNOG MATERIJALA OD
TEKSTILNOG OTPADA I OTPADA OD
POLIETILENSKOG FILMA**
PROCESS FOR THE PRODUCTION OF A
COMPOSITE MATERIAL FROM TEXTILE WASTE
AND POLYETHYLENE FILM WASTE
(73) VIVE TEXTILE RECYCLING SPOLKA Z.O.O.,
ul. Lopuszanska 22, 02-220 Warszawa, PL

(72) SERVAAS, Bertus, Jan, 25-752 Kielce, PL
(74) ŠUNDERIĆ, Bojan, Terazije 29, 11000 Beograd

(51) **B29D 30/06** (2006.01) (11) **65392 B1**
B29D 30/00 (2006.01)
(21) **P-2024/0378** (22) 12.01.2021.
(30) DE 30.01.2020. 102020102299
(86) WO 12.01.2021. PCT/DE2021/100027
(87) WO 05.08.2021. WO 2021/151420
(96) 12.01.2021. 21701642.7
(97) 24.01.2024. EP4096909 B 2024/04 DE
(54) POSTUPAK I UREĐAJ ZA VULKANIZACIJU GUMA
METHOD AND DEVICE FOR VULCANIZING TIRES
(73) HARBURG-FREUDENBERGER MASCHINENBAU GMBH, Schlachthofstraße 22, 21079 Hamburg, DE
(72) BAHLKE, Stefan, Eichenbrücker Straße 63, 21337 Lüneburg, DE; STÖHRMANN, Andreas, Störtebeker Straße 3, 25826 St. Peter-Ording, DE
(74) AOD MSA IP – MILOJEVIĆ SEKULIĆ ADVOKATI, Karadorđeva 65, 11000 Beograd

(51) **B29D 30/24** (2006.01) (11) **65361 B1**
B29D 30/26 (2006.01)
B29D 30/32 (2006.01)
(21) **P-2024/0384** (22) 31.07.2019.
(30) NL 11.09.2018. 2021600
(86) WO 31.07.2019. PCT/NL2019/050507
(87) WO 19.03.2020. WO 2020/055237
(96) 31.07.2019. 19756012.1
(97) 07.02.2024. EP3849787 B 2024/06 EN
(54) BUBANJ SA MEHUROM ZA IZRADU PNEUMATIKA
TIRE BUILDING DRUM WITH A BLADDER
(73) VMI HOLLAND B.V., Gelriaweg 16, 8161 RK Epe, NL
(72) DE GRAAF, Martin, c/o VMI Holland B.V. Gelriaweg 16, 8161 RK Epe, NL; PAPOT, Dave, c/o VMI Holland B.V. Gelriaweg 16, 8161 RK Epe, NL; REGTERSCHOT, Tom, c/o VMI Holland B.V. Gelriaweg 16, 8161 RK Epe, NL
(74) BOGDANOVIĆ, Dejan, Vlajkovićeve 28, 11000 Beograd

(51) **B31B 70/04** (2017.01) (11) **65346 B1**
B31B 70/00 (2017.01)
B31B 70/10 (2017.01)
B31B 70/26 (2017.01)
B31B 70/36 (2017.01)
B31B 155/00 (2017.01)
B31B 160/20 (2017.01)
(21) **P-2024/0252** (22) 24.07.2019.
(30) IT 03.09.2018. 201800008310
(86) WO 24.07.2019. PCT/IB2019/056318

(87) WO 12.03.2020. WO 2020/049376
(96) 24.07.2019. 19758513.6
(97) 29.11.2023. EP3847010 B 2023/48 EN
(54) APARAT I POSTUPAK ZA FORMIRANJE KESA SA UMETKOM ZA OJAČANJE
APPARATUS AND METHOD FOR FORMING BAGS WITH A REINFORCEMENT INSERT
(73) LINEAPACK CHINELLO S.R.L., Via S. Giovanni, 13, 35010 Carmignano di Brenta (PD), IT
(72) CHINELLO, Damiano, Via 4 Novembre, 8, 35010 Carmignano di Brenta (PD), IT; CHINELLO, Tiziano, Via 4 Novembre, 10/B, 35010 Carmignano di Brenta (PD), IT; CHINELLO, Michele, Via Primo Maggio, 4/A, 35010 Carmignano di Brenta (PD), IT; CHINELLO, Pierluigi, Via Primo Maggio, 4/B, 35010 Carmignano di Brenta (PD), IT
(74) AOD MSA IP – MILOJEVIĆ SEKULIĆ ADVOKATI, Karadorđeva 65, 11000 Beograd

(51) **B32B 5/02** (2006.01) (11) **65390 B1**
B32B 5/10 (2006.01)
B32B 5/26 (2006.01)
B32B 7/04 (2019.01)
E02D 31/02 (2006.01)
(21) **P-2024/0360** (22) 23.05.2019.
(30) IT 24.05.2018. 201800005673
IT 24.05.2018. 201800005668
(86) WO 23.05.2019. PCT/IB2019/054271
(87) WO 28.11.2019. WO 2019/224763
(96) 23.05.2019. 19733557.3
(97) 17.01.2024. EP3802107 B 2024/03 EN
(54) GEOKOMPOZIT I POSTUPAK ZA NJEGOVU PROIZVODNJU
GEOCOMPOSITE AND METHOD FOR THE PRODUCTION THEREOF
(73) OFFICINE MACCAFERRI S.P.A., Via del Faggiolo, 1/12, 40132 Bologna (BO), IT
(72) FERRAILOLO, Francesco, Via Gandolfi, 58, 40050 Ca' de' Fabbri (BO), IT
(74) ČOSOVIĆ, Dragoljub, Bulevar Mihajla Pupina 10v/VI/620, 11000 Beograd

(51) **B60J 1/00** (2006.01) (11) **65293 B1**
B25B 11/00 (2006.01)
B62D 65/06 (2006.01)
(21) **P-2024/0315** (22) 02.11.2011.
(30) GB 03.11.2010. 201018558
GB 15.12.2010. 201021286
GB 14.02.2011. 201102518
(96) 02.11.2011. 20156111.5
(97) 03.01.2024. EP3677461 B 2024/01 EN
(54) UREĐAJ I POSTUPAK ZA POSTAVLJANJE VETROBRANSKOG STAKLA
WINDSCREEN INSTALLATION APPARATUS AND METHOD

(73) BELRON INTERNATIONAL LIMITED, Milton Park, Stroude Road, Egham, Surrey TW20 9EL, GB
(72) FINCK, William, 31 Doddinghurst Road, Brentwood, Essex CM15 9EP, GB; DAVIES, Christopher, Ty Coch Farm, Pembrey Road, Kidwelly, SA17 4TF, GB
(74) ŽIVKO MIJATOVIĆ AND PARTNERS DOO BEOGRAD, Studentski trg 4, 11000 Beograd

(51) **B63H 8/00** (2020.01) (11) **65363 B1**
(21) **P-2024/0388** (22) 16.11.2017.
(86) WO 16.11.2017. PCT/ES2017/070756
(87) WO 23.05.2019. WO 2019/097094
(96) 16.11.2017. 17840562.7
(97) 07.02.2024. EP3747754 B 2024/06 EN

(54) **UPRAVLJAČKA RUČKA ZA UPRAVLJANJE DRONOM KAO VUČNOM JEDINICOM**
CONTROL BAR FOR CONTROLLING A DRONE AS A TRACTION UNIT

(73) FERNANDEZ, FERNANDEZ, Bernardo, Calle José María Martínez 1, Bajo, 33209 Gijón (Asturias), ES; FERNANDEZ, FERNANDEZ, Pablo, Calle José María Martínez 1, Bajo, 33209 Gijon (Asturias), ES; FERNANDEZ, FERNANDEZ, Pelayo, Calle José María Martínez 1, Bajo, 33209 Gijon (Asturias), ES
(72) FERNANDEZ, FERNANDEZ, Bernardo, Calle José María Martínez 1, Bajo, 33209 Gijón (Asturias), ES
(74) ŠUNDERIĆ, Bojan, Terazije 29, 11000 Beograd

(51) **B64C 29/00** (2006.01) (11) **65366 B1**
B64C 9/14 (2006.01)
B64C 11/00 (2006.01)
B64C 21/04 (2006.01)
B64C 39/00 (2006.01)
B64C 39/08 (2006.01)
(21) **P-2024/0354** (22) 11.04.2019.

(30) RO 17.04.2018. 201800268
(86) WO 11.04.2019. PCT/RO2019/000011
(87) WO 24.10.2019. WO 2019/203673
(96) 11.04.2019. 19733892.4
(97) 27.12.2023. EP3781479 B 2023/52 EN

(54) **LIČNI UREĐAJ ZA LETENJE SA VERTIKALNIM POLETANJEM I SLETANJEM**
PERSONAL FLIGHT APPARATUS WITH VERTICAL TAKE-OFF AND LANDING

(73) SABIE, Razvan, Str. Radna nr. 40, Sector 6, Bucuresti, RO
(72) SABIE, Razvan, Str. Radna nr. 40, Sector 6, Bucuresti, RO
(74) BOGDANOVIĆ, Dejan, Vlajkovićevea 28, 11000 Beograd

(51) **B65D 41/34** (2006.01) (11) **65312 B1**
B65D 55/16 (2006.01)
(21) **P-2024/0335** (22) 17.11.2020.

(30) CH 20.11.2019. 14672019
CH 23.12.2019. 16952019
CH 18.05.2020. 6012020
(86) WO 17.11.2020. PCT/EP2020/082391
(87) WO 27.05.2021. WO 2021/099310
(96) 17.11.2020. 20804572.4
(97) 21.02.2024. EP4061733 B 2024/08 DE

(54) **ZATVARAČ KONTEJNERA**
CONTAINER CLOSURE

(73) ALPLA WERKE ALWIN LEHNER GMBH & CO. KG, Allmendstrasse 81, 6971 Hard, AT
(72) DANGL, Matthias, Matthias-Felser-Strasse 20, 3830 Waidhofen an der Thaya, AT
(74) ŠUNDERIĆ, Bojan, Terazije 29, 11000 Beograd

(51) **B65D 47/06** (2006.01) (11) **65399 B1**
B65D 47/08 (2006.01)
B65D 47/20 (2006.01)
(21) **P-2024/0430** (22) 12.03.2020.

(30) CH 14.03.2019. 3132019
(96) 12.03.2020. 20162617.3
(97) 21.02.2024. EP3708512 B 2024/08 DE

(54) **ZATVARAČ SPREMNIKA I SPREMNIK**
CONTAINER CLOSURE AND CONTAINER

(73) ALPLA WERKE ALWIN LEHNER GMBH+CO. KG, Allmendstrasse 81, 6971 Hard, AT
(72) GÖPFERT, Maik, ALPLA WERKE ALWIN LEHNER GMBH+CO. KG, Allmendstrasse 81, 6971 Hard, AT
(74) ŠUNDERIĆ, Bojan, Terazije 29, 11000 Beograd

(51) **B65D 51/16** (2006.01) (11) **65315 B1**
B65D 17/28 (2006.01)
B65D 53/02 (2006.01)
(21) **P-2024/0345** (22) 17.06.2019.

(30) EP 19.06.2018. 18178561
(86) WO 17.06.2019. PCT/EP2019/065890
(87) WO 26.12.2019. WO 2019/243260
(96) 17.06.2019. 19731964.3
(97) 03.01.2024. EP3790814 B 2024/01 DE

(54) **METALNI POKLOPAC ZA LIMENKE**
METALLIC CAN LID

(73) TOP CAP HOLDING GMBH, Untere Sparchen 50, 6330 Kufstein, AT
(72) PIECH, Gregor, Anton, Rohrmoosweg 4, 6370 Reith bei Kitzbühel, AT
(74) BOGDANOVIĆ, Dejan, Vlajkovićevea 28, 11000 Beograd

(51) **B65G 1/08** (2006.01) (11) **65356 B1**
B65G 13/075 (2006.01)
B65G 47/88 (2006.01)
(21) **P-2024/0303** (22) 09.03.2021.
(30) DE 10.03.2020. 102020106410

B

(96) 09.03.2021. 21161491.2
(97) 20.12.2023. EP3878775 B 2023/51 DE
(54) VALJKASTI TRANSPORTER SA KOČIONIM UREĐAJEM
ROLLER WITH BRAKING DEVICE
(73) BITO-LAGERTECHNIK BITTMANN GMBH,
Obertor 29, 55590 Meisenheim, DE
(72) HERDER, Frank, Vordergasse 32,
55606 Bärweiler, DE
(74) ŽIVKOVIĆ, Zoran, Alekse Nenadovića 16,
11000 Beograd

(51) *B66C 23/80* (2006.01) (11) **65353 B1**
B66F 9/065 (2006.01)
B66F 9/075 (2006.01)

(21) **P-2024/0363** (22) 10.12.2020.

(30) IT 12.12.2019. 201900023835

(96) 10.12.2020. 20212974.8

(97) 24.01.2024. EP3835250 B 2024/04 EN

(54) RADNA MAŠINA SA POBOLJŠANIM STABILIZATORIMA

OPERATING MACHINE WITH IMPROVED STABILISERS

(73) MANITOU ITALIA S.R.L.,
Via Cristoforo Colombo 2, Localita' Cavazzona,
41013 Castelfranco Emilia (Modena), IT

(72) IOTTI, Marco, VIA BEDESCHI 39,
42123 REGGIO EMILIA, IT

(74) AOD MSA IP – MILOJEVIĆ SEKULIĆ
ADVOKATI, Karadordeva 65, 11000 Beograd

(51) *B67D 1/00* (2006.01) (11) **65344 B1**
A61L 2/18 (2006.01)
G07F 13/06 (2006.01)
G07F 13/10 (2006.01)

(21) **P-2024/0369** (22) 07.07.2021.

(30) IT 31.07.2020. 202000018697

(86) WO 07.07.2021. PCT/IB2021/056098

(87) WO 03.02.2022. WO 2022/023844

(96) 07.07.2021. 21743585.8

(97) 13.03.2024. EP4188868 B 2024/11 EN

(54) DISPENZER PIĆA SA SISTEMOM ZA PRANJE KONTEJNERA

BEVERAGE DISPENSER WITH CONTAINER WASHING SYSTEM

(73) BLUPURA S.R.L., Via Gandolfi 6,
40057 Cadriano di Granarolo dell'Emilia (BO), IT

(72) GROTTINI, Gianni, 62017 Porto Recanati (MC), IT
(74) MIHAILOVIĆ, Mila, Hilendarska 5/1,
11000 Beograd

(51) *C01B 32/05* (2017.01) (11) **65357 B1**
C09C 1/48 (2006.01)
C09C 1/56 (2006.01)

(21) **P-2024/0304** (22) 08.07.2020.

(30) DE 10.07.2019. 102019210217

(86) WO 08.07.2020. PCT/EP2020/069292

(87) WO 14.01.2021. WO 2021/005124

(96) 08.07.2020. 20739344.8

(97) 17.01.2024. EP3997032 B 2024/03 EN

(54) OBRADA I PREČIŠĆAVANJE UGLJENIČNIH MATERIJALA

PROCESSING AND PURIFICATION OF CARBONACEOUS MATERIALS

(73) FRAUNHOFER-GESELLSCHAFT ZUR FÖRDERUNG DER ANGEWANDTEN FORSCHUNG E.V.,
Hansastr. 27c, 80686 München, DE

(72) KAISER, Christian, Fraunhofer-Institut für Bauphysik
Fraunhoferstraße 10, 83626 Valley, DE; THOME,
Volker, Fraunhofer-Institut für Bauphysik Fraunhoferstraße
10, 83626 Valley, DE; SEIFERT, Severin, Fraunhofer-
Institut für Bauphysik Fraunhoferstraße 10, 83626 Valley,
DE; DITTRICH, Sebastian, Fraunhofer-Institut für
Bauphysik Fraunhoferstraße 10, 83626 Valley, DE
(74) ŽIVKOVIĆ, Zoran, Alekse Nenadovića 16,
11000 Beograd

(51) *C01B 39/02* (2006.01) (11) **65374 B1**

B01J 21/08 (2006.01)

B01J 29/035 (2006.01)

B01J 29/18 (2006.01)

B01J 29/40 (2006.01)

B01J 29/65 (2006.01)

B01J 29/80 (2006.01)

B01J 37/00 (2006.01)

B01J 37/10 (2006.01)

B01J 37/28 (2006.01)

C01B 39/38 (2006.01)

C07C 1/26 (2006.01)

C07C 1/30 (2006.01)

C07C 11/04 (2006.01)

C07C 11/06 (2006.01)

(21) **P-2024/0393** (22) 20.11.2020.

(30) EP 22.11.2019. 19315140

(86) WO 20.11.2020. PCT/EP2020/082801

(87) WO 27.05.2021. WO 2021/099526

(96) 20.11.2020. 20808116.6

(97) 20.03.2024. EP4061769 B 2024/12 EN

(54) KONVERZIJA ALKIL HALIDA U ETILEN I PROPILEN

ALKYL HALIDES CONVERSION INTO ETHYLENE AND PROPYLENE

(73) TOTALENERGIES ONETECH, La Défense 6, 2
Place Jean Millier, 92400 Courbevoie, FR; SULZER
MANAGEMENT AG, Neuwiesenstrasse 15,
8401 Winterthur, CH

(72) DING, Zhongyi, John, 25615 Buckley Bluff Ln,
Katy, Texas 77494, US; NESTERENKO, Nikolai,
Chaussée de Namur, 86, 1402 Nivelles (Thines), BE;
VERYASOV, Gleb, Rue des Frères-Grisleins, 17, bt. 7,
1400 Nivelles, BE; DETHIER, Raoul, 530 Chaussée de
Haecht, 1030 Schaerbeek, BE

(74) MITROVIĆ, Predrag, Alaska 36, 11080 Beograd

(51) **C01D 15/00** (2006.01) (11) **65401 B1**
C01B 25/30 (2006.01)
C01B 35/06 (2006.01)
C01D 7/22 (2006.01)
C01D 7/26 (2006.01)
C01D 15/08 (2006.01)
C07F 1/02 (2006.01)
C22B 26/12 (2006.01)

(21) **P-2020/1516** (22) 11.12.2020.
(43) 29.04.2021.

(30) TR 11.10.2019. 2019/15707

**(54) IZDVAJANJE LITIJUMA IZ BLAGIH
RASTVORA BORAKSA**

EXTRACTION OF LITHIUM FROM MILD BORAX
SOLUTIONS

(73) ETI MADEN ISLETMELERI GENEL
MUDURLUGU, Ayvali Mah. Halil Sezai Erkut Cad.
Afra Sk. No. 1/A, 06010 Ankara, TR

(72) DURDU AYDIN, Aysun, Eti Maden Isletmeleri
Genel Mudurlugu Teknoloji Gelistirme Dairesi
Baskanligi, Bahcekapi, Mah. Fsm Bulv. No:179, Ankara,
TR; CAN, Hasan, Eti Maden Isletmeleri Genel

Mudurlugu Teknoloji Gelistirme Dairesi Baskanligi,
Bahcekapi, Mah. Fsm Bulv. No:179, Ankara, TR;
YILDIRAN, SERIN, Melike, Eti Maden Isletmeleri
Genel Mudurlugu Teknoloji Gelistirme Dairesi
Baskanligi, Bahcekapi, Mah. Fsm Bulv. No:179, Ankara,
TR; METIN, Fazli, Cabbar, Eti Maden Isletmeleri Genel
Mudurlugu Teknoloji Gelistirme Dairesi Baskanligi,
Bahcekapi, Mah. Fsm Bulv. No:179, Ankara, TR;
MARAŞLIOĞLU, Derya, Eti Maden Isletmeleri Genel
Mudurlugu Cihan Sok.No:2 06430 Sıhhiye Ankara
TURKIYE / Hizmet, Ankara, TR

(74) ČOSOVIĆ, Dragoljub, Bulevar Mihajla Pupina
10v/VI/620, 11000 Beograd

(51) **C02F 1/00** (2006.01) (11) **65317 B1**
B01J 23/745 (2006.01)
C02F 1/72 (2006.01)
C02F 9/00 (2006.01)

(21) **P-2021/0283** (22) 04.03.2021.
(43) 30.09.2022.

**(54) UREĐAJ ZA FOTORAZGRADNJU
PERZISTENTNIH ORGANSKIH MATERIJA IZ
OTPADNIH VODA**

DEVICE FOR PHOTODEGRADATION OF
PERSISTENT ORGANIC COMPOUNDS FROM
WASTE WATER

(73) BANIĆ, Nemanja, Vojvode Putnika 59, 23300
Kikinda, RS; ĐORĐEVIĆ, Aleksandar, Krilova 1a,
21000 Novi Sad, RS

(72) BANIĆ, Nemanja, Vojvode Putnika 59, 23300
Kikinda, RS; ĐORĐEVIĆ, Aleksandar, Krilova 1a,
21000 Novi Sad, RS

(51) **C03C 25/28** (2018.01) (11) **65400 B1**
(21) **P-2024/0431** (22) 05.01.2021.

(30) FR 09.01.2020. 2000151
(86) WO 05.01.2021. PCT/FR2021/050008
(87) WO 15.07.2021. WO 2021/140295
(96) 05.01.2021. 21705236.4
(97) 13.03.2024. EP4087828 B 2024/11 FR

**(54) POSTUPAK ZA PROIZVODNJU
IZOLACIONIH PROIZVODA NA BAZI
MINERALNE VUNE**

METHOD FOR MANUFACTURING INSULATION
PRODUCTS BASED ON MINERAL WOOL

(73) SAINT-GOBAIN ISOVER, Tour Saint-Gobain,
12 Place de l'Iris, 92400 Courbevoie, FR

(72) SECK, Mamadou, 22, Rue Edouard Vaillant -
Appartement 18, 60100 CREIL, FR; DELMEE, Mickael,
224 bis, Rue de l'Orme, 60130 WAVIGNIES, FR;
GUYOT, Pierrick, 146, Avenue de la République,
92120 MONTROUGE, FR

(74) ŠUNDERIĆ, Bojan, Terazije 29, 11000 Beograd

(51) **C07C 67/303** (2006.01) (11) **65340 B1**
C07C 69/75 (2006.01)

(21) **P-2024/0356** (22) 14.09.2021.

(96) 14.09.2021. 21196659.3

(97) 10.01.2024. EP4148038 B 2024/02 DE

**(54) POSTUPAK ZA HIDROGENOVANJE
JEZGRA DIALKIL TEREFTALATA UZ
NASTAJANJE MALE KOLIČINE SPOREDNIH
PROIZVODA**

METHOD FOR THE RING HYDROGENATION OF
DIALKYL TEREPHTHALATES WITH LOW BY-
PRODUCT FORMATION

(73) EVONIK OXENO GMBH & CO. KG,
Paul-Baumann-Straße 1, 45772 Marl, DE

(72) ZANTHOFF, Horst-Werner, 45481 Mülheim a. d.

Ruhr, DE; BAUER, Julia, 45721 Haltern am See, DE;

GRASS, Michael, 45721 Haltern am See, DE;

SCHNEIDER, Thomas, 46514 Schembeck, DE

(74) ŽIVKOVIĆ, Zoran, Alekse Nenadovića 16,
11000 Beograd

(51) **C07D 217/16** (2006.01) (11) **65365 B1**

A61K 31/472 (2006.01)

A61P 25/16 (2006.01)

A61P 25/18 (2006.01)

(21) **P-2024/0398** (22) 05.10.2021.

(30) US 07.10.2020. 202063088479 P

(86) WO 05.10.2021. PCT/US2021/053578

(87) WO 14.04.2022. WO 2022/076418

(96) 05.10.2021. 21802476.8

(97) 21.02.2024. EP4200280 B 2024/08 EN

**(54) DERIVATI FENIL-3,4-
DIHIDROIZOHINOLIN-2(1H)-IL-ETAN-1-ONA
KAO POZITIVNI ALOSTERNI MODULATORI
DOPAMIN D1 RECEPTORA**

B

PHENYL-3,4-DIHYDROISOQUINOLIN-2(1H)-YL-ETHAN-1-ONE DERIVATIVES AS DOPAMINE D1 RECEPTOR POSITIVE ALLOSTERIC MODULATORS

(73) ELI LILLY AND COMPANY, Lilly Corporate Center, Indianapolis, IN 46206-6288, US
(72) HAO, Junliang, , Indianapolis, Indiana 46206-6288, US; JOHNSTON, Richard, D., Indianapolis, Indiana 46206-6288, US; LACKNER, Gregory, Lawrence, Indianapolis, Indiana 46206-6288, US; HEMBRE, Erik, J., Indianapolis, Indiana 46206-6288, US; SVENSSON, Kjell, A., Indianapolis, Indiana 46206-6288, US
(74) POPOVIĆ, Boris, Takovska 19, 11000 Beograd

(51) *C07D 233/24* (2006.01) (11) **65338 B1**
A61K 31/4168 (2006.01)
A61K 31/4439 (2006.01)
A61P 31/14 (2006.01)
C07D 401/12 (2006.01)

(21) **P-2024/0280** (22) 17.07.2020.
(30) EP 19.07.2019. 19305964
EP 07.01.2020. 20305004
(86) WO 17.07.2020. PCT/EP2020/070294
(87) WO 28.01.2021. WO 2021/013733
(96) 17.07.2020. 20740626.5
(97) 20.12.2023. EP3999493 B 2023/51 EN

(54) **ARIL-N-ARIL DERIVATI ZA LEČENJE INFEKCIJE RNK VIRUSIMA**
ARYL-N-ARYL DERIVATIVES FOR TREATING A RNA VIRUS INFECTION

(73) ABIVAX, 7-11 Boulevard Haussmann, 75009 Paris, FR; CENTRE NATIONAL DE LA RECHERCHE SCIENTIFIQUE, 3, rue Michel-Ange, 75794 Paris Cedex 16, FR; UNIVERSITE DE MONTPELLIER, 163, rue Auguste Broussonnet, 34090 Montpellier, FR; INSTITUT CURIE, 26, rue d'Ulm, 75248 Paris Cedex 05, FR
(72) SCHERRER, Didier, 18 avenue de la Fée Mélusine, 34170 CASTELNAU LE LEZ, FR; MAHUTEAU, Florence, 36 avenue Hoche, 78470 SAINT REMY-LES-CHEVREUSE, FR; NAJMAN, Romain, 29b rue du 11 novembre 1918, 94240 L'HAY-LES-ROSES, FR; TAZI, Jamal, 4 rue Condorcet, 34380 CLAPIERS, FR; SANTO, Julien, 190 rue des Carignans, 34790 GRABELS, FR; APOLIT, Cécile, 3 rue des Terrasses, 34790 GRABELS, FR; LABEGUERE, Frederic, Evotec (France) SAS 195, route d Espagne, 31036 TOULOUSE CEDEX, FR; SAUTIER, Brice, Evotec (France) SAS 195, route d Espagne, 31036 TOULOUSE CEDEX, FR; BIENVENU, Natacha, Evotec (France) SAS 195, route d Espagne, 31036 TOULOUSE CEDEX, FR; AZZALI, Elisa, Aptuit Srl, an Evotec Company Via Alessandro Fleming, 4, 37135 Verona, IT
(74) ŽIVKOVIĆ, Zoran, Alekse Nenadovića 16, 11000 Beograd

(51) *C07D 295/145* (2006.01) (11) **65324 B1**
A61K 51/04 (2006.01)
A61P 35/00 (2006.01)
C07B 59/00 (2006.01)

(21) **P-2024/0346** (22) 17.10.2014.
(30) EP 18.10.2013. 13004991
EP 03.07.2014. 14175612
(96) 17.10.2014. 22178736.9
(97) 31.01.2024. EP4095130 B 2024/05 EN

(54) **OBELEŽENI INHIBITORI MEMBRANSKOG ANTIGENA SPECIFIČNOG ZA PROSTATU (PSMA), NJIHOVA UPOTREBA KAO AGENASA ZA SNIMANJE I FARMACEUTSKIH AGENASA ZA LEČENJE KARCINOMA PROSTATE**
LABELED INHIBITORS OF PROSTATE SPECIFIC MEMBRANE ANTIGEN (PSMA), THEIR USE AS IMAGING AGENTS AND PHARMACEUTICAL AGENTS FOR THE TREATMENT OF PROSTATE CANCER

(73) NOVARTIS AG, Lichtstrasse 35, 4056 Basel, CH
(72) EDER, Matthias, 68239 Mannheim, DE; KOPKA, Klaus, 69221 Dossenheim, DE; SCHÄFER, Martin, 69239 Neckarsteinach, DE; BAUDER-WÜST, Ulrike, 69198 Schriesheim, DE; HABERKORN, Uwe, 68723 Schwetzingen, DE; BENESOVA, Martina, 69239 Neckarsteinach, DE; MIER, Walter, 64625 Bensheim, DE; KLIEM, Hans-Christian, 64646 Heppenheim, DE; KRATOCHWIL, Clemens, 69120 Heidelberg, DE; EISENHUT, Michael, Heidelberg 69118, DE
(74) PETOŠEVIĆ, Dušan, Kablarska 26, 11040 Beograd

(51) *C07D 401/04* (2006.01) (11) **65319 B1**
A61K 31/4709 (2006.01)
A61P 3/10 (2006.01)
A61P 9/10 (2006.01)
A61P 17/06 (2006.01)
A61P 19/00 (2006.01)
A61P 25/00 (2006.01)
A61P 29/00 (2006.01)
A61P 37/00 (2006.01)

(21) **P-2024/0342** (22) 16.12.2016.
(30) US 17.12.2015. 201562268765 P
US 23.06.2016. 201662353603 P
(96) 16.12.2016. 21172996.7
(97) 21.02.2024. EP3889145 B 2024/08 EN

(54) **8-CIJANO-5-PIPERIDINO-HINOLINI KAO TLR7/8 ANTAGONISTI I NJIHOVA UPOTREBA U LEČENJU IMUNOLOŠKIH POREMEĆAJA**
8-CYANO-5-PIPERIDINO-QUINOLINES AS TLR7/8 ANTAGONISTS AND THEIR USES FOR TREATING IMMUNE DISORDERS

(73) MERCK PATENT GMBH, Frankfurter Strasse 250, 64293 Darmstadt, DE
(72) SHERER, Brian, Billerica, MA 01821-3936, US; BRUGGER, Nadia, Burlington, MA 01803, US

(74) МИХАИЛОВИЋ, Mila, Hilandarska 5/I,
11000 Beograd

- (51) **C07D 401/12** (2006.01) (11) **65327 B1**
A61K 31/4439 (2006.01)
A61P 9/00 (2006.01)
A61P 17/00 (2006.01)
A61P 29/00 (2006.01)
A61P 35/00 (2006.01)
- (21) **P-2024/0330** (22) 25.11.2015.
(30) EP 26.11.2014. 14195032
(96) 25.11.2015. 19191936.4
(97) 10.01.2024. EP3674298 B 2024/02 DE
**(54) SUPSTITUISANI INDAZOLI, POSTUPAK ZA
NJIHOVO DOBIJANJE, FARMACEUTSKI
PREPARATI, KOJI IH SADRŽE, KAO I NJIHOVA
UPOTREBA ZA PROIZVODNJU LEKOVA**
SUBSTITUTED INDAZOLES, PROCESS FOR THEIR
PREPARATION, PHARMACEUTICAL
FORMULATIONS CONTAINING THEM, AND
THEIR USE FOR THE PREPARATION OF
MEDICAMENTS
(73) BAYER PHARMA AKTIENGESELLSCHAFT,
Müllerstrasse 178, 13353 Berlin, DE
(72) BOTHE, Ulrich, Kavalierstraße 15, 13187 Berlin,
DE; SIEBENEICHER, Holger, Kruppstr. 18, 10557
Berlin, DE; SCHMIDT, Nicole, Aprather Weg 18A,
42113 Wuppertal, DE; NUBBEMEYER, Reinhard,
Moorweg 96, 13509 Berlin, DE; BÖMER, Ulf,
Leipziger Str. 49, 16548 Glienicke, DE; GÜNTHER,
Judith, Parkstr. 60, 13187 Berlin, DE; STEUBER,
Holger, Rabenstrasse 29, 13505 Berlin, DE; LANGE,
Martin, Reiherallee 77a, 13503 Berlin, DE;
STEGMANN, Christian, 28 Sumner Street, MA -
Newton Center, 02459, US; SUTTER, Andreas,
Pistoriusstr. 7, 13086 Berlin, DE; RAUSCH, Alexandra,
Schönhauser Str. 54C, 13158 Berlin, DE; FRIEDRICH,
Christian, Altstädtische Fischerstrasse 17, 14770
Brandenburg, DE; HAUFF, Peter, Dolgenseestrasse 33,
10319 Berlin, DE
(74) ŽIVKOVIĆ, Zoran, Alekse Nenadovića 16,
11000 Beograd

- (51) **C07D 405/14** (2006.01) (11) **65294 B1**
A61K 31/4192 (2006.01)
A61K 31/422 (2006.01)
A61K 31/431 (2006.01)
A61P 29/00 (2006.01)
C07D 413/14 (2006.01)
C07D 417/14 (2006.01)
- (21) **P-2024/0319** (22) 28.08.2020.
(30) WO 29.08.2019. PCT/EP2019/073063
(86) WO 28.08.2020. PCT/EP2020/074121
(87) WO 04.03.2021. WO 2021/038068

(96) 28.08.2020. 20775188.4
(97) 03.01.2024. EP4021904 B 2024/01 EN
(54) DERIVATI ALFA-D-GALAKTOPIRANOZIDA
ALPHA-D-GALACTOPYRANOSIDE DERIVATIVES
(73) IDORSIA PHARMACEUTICALS LTD,
Hegenheimermattweg 91, 4123 Allschwil, CH
(72) BOLLI, Martin, c/o Idorsia Pharmaceuticals Ltd,
Hegenheimermattweg 91, 4123 Allschwil, CH;
GATFIELD, John, c/o Idorsia Pharmaceuticals Ltd,
4123 Allschwil, CH; GRISOSTOMI, Corinna, c/o
Idorsia Pharmaceuticals Ltd, 4123 Allschwil, CH;
REMEN, Lubos, c/o Idorsia Pharmaceuticals Ltd, 4123
Allschwil, CH; SAGER, Christoph, c/o Idorsia
Pharmaceuticals Ltd, Hegenheimermattweg 91, 4123
Allschwil, CH; ZUMBRUNN, Cornelia, c/o Idorsia
Pharmaceuticals Ltd, Hegenheimermattweg 91,
4123 Allschwil, CH
(74) BOGDANOVIĆ, Dejan, Vlajkovićeve 28,
11000 Beograd

- (51) **C07D 413/14** (2006.01) (11) **65386 B1**
A61K 31/44 (2006.01)
A61K 31/443 (2006.01)
A61K 31/506 (2006.01)
A61P 25/02 (2006.01)
A61P 35/00 (2006.01)
C07D 403/14 (2006.01)
C07D 471/04 (2006.01)
- (21) **P-2024/0419** (22) 13.04.2018.
(30) US 14.04.2017. 201762485745 P
(86) WO 13.04.2018. PCT/US2018/027415
(87) WO 18.10.2018. WO 2018/191577
(96) 13.04.2018. 18721632.0
(97) 07.02.2024. EP3609886 B 2024/06 EN
(54) BENZOAZEPINSKI ANALOZI KAO
SREDSTVA ZA INHIBICIJU BRUTONOVE
TIROZIN KINAZE
BENZOAZEPINE ANALOGS AS INHIBITING
AGENTS FOR BRUTON'S TYROSINE KINASE
(73) BIOGEN MA INC., 225 Binney Street,
Cambridge, MA 02142, US
(72) HOPKINS, Brian, T., 171 Edinboro Street, Unit 2,
Newton, MA 02460, US; MA, Bin, 211 Wachusett
Avenue, Arlington, MA 02476, US; PRINCE, Robin, 60
Ashcroft Road, Sharon, MA 02067, US; MARX, Isaac, 7
Michael Street, Arlington, MA 02474, US;
LYSSIKATOS, Joseph, P., 101 Fairview Avenue,
Piedmont, CA 94610, US; ZHENG, Fengmei, 248
Presidents Lane, Unit 2, Quincy, MA 02169, US;
PETERSON, Matthew, 14 Fruit Street, Hopkinton, MA
01748, US; PATIENCE, Daniel, B., 55 Tomahawk Road,
Arlington, MA 02474, US
(74) ŽIVKO MIJATOVIĆ AND PARTNERS DOO
BEOGRAD, Studentski trg 4, 11000 Beograd

(51) *C07D 471/04* (2006.01) (11) **65398 B1**
A61K 31/437 (2006.01)
A61K 31/444 (2006.01)
A61K 31/4709 (2006.01)
A61K 31/4725 (2006.01)
A61K 31/496 (2006.01)
A61K 31/506 (2006.01)
A61K 31/5377 (2006.01)
A61K 31/5386 (2006.01)
A61P 1/16 (2006.01)
A61P 3/04 (2006.01)
A61P 3/06 (2006.01)
A61P 3/10 (2006.01)
A61P 9/10 (2006.01)
A61P 25/16 (2006.01)
A61P 25/28 (2006.01)
C07D 519/00 (2006.01)

(21) **P-2024/0426** (22) 26.09.2017.

(30) JP 26.09.2016. 2016187605

(86) WO 26.09.2017. PCT/JP2017/034620

(87) WO 29.03.2018. WO 2018/056453

(96) 26.09.2017. 17853220.6

(97) 13.03.2024. EP3517538 B 2024/11 EN

**(54) DERIVAT PIRAZOLOPIRIDINA KOJI IMA
 DEJSTVO AGONISTA GLP-1 RECEPTORA**

PYRAZOLOPYRIDINE DERIVATIVE HAVING
 GLP-1 RECEPTOR AGONIST EFFECT

(73) CHUGAI SEIYAKU KABUSHIKI KAISHA,
 5-1, Ukima 5-chome, Kita-ku, Tokyo 115-8543, JP

(72) YOSHINO, Hitoshi, c/o Chugai Seiyaku Kabushiki
 Kaisha 135 Komakado 1-chome, Gotemba-shi Shizuoka
 412-8513, JP; TSUCHIYA, Satoshi, c/o Chugai Seiyaku
 Kabushiki Kaisha 135 Komakado 1-chome, Gotemba-shi
 Shizuoka 412-8513, JP; MATSUO, Atsushi, c/o Chugai
 Seiyaku Kabushiki Kaisha 135 Komakado 1-chome,
 Gotemba-shi Shizuoka 412-8513, JP; SATO, Tsutomu,
 c/o Chugai Seiyaku Kabushiki Kaisha 135 Komakado 1-
 chome, Gotemba-shi Shizuoka 412-8513, JP;
 NISHIMOTO, Masahiro, c/o Chugai Seiyaku Kabushiki
 Kaisha 135 Komakado 1-chome, Gotemba-shi Shizuoka
 412-8513, JP; OGURI, Kyoko, c/o Chugai Seiyaku
 Kabushiki Kaisha 135 Komakado 1-chome, Gotemba-shi
 Shizuoka 412-8513, JP; OGAWA, Hiroko, c/o Chugai
 Seiyaku Kabushiki Kaisha 135 Komakado 1-chome,
 Gotemba-shi Shizuoka 412-8513, JP; NISHIMURA,
 Yoshikazu, c/o Chugai Seiyaku Kabushiki Kaisha 135
 Komakado 1-chome, Gotemba-shi Shizuoka 412-8513,
 JP; FURUTA, Yoshiyuki, c/o Chugai Seiyaku Kabushiki
 Kaisha 200 Kajiwara, Kamakura-shi Kanagawa 247-
 8530, JP; KASHIWAGI, Hirotaka, c/o Chugai Seiyaku
 Kabushiki Kaisha 135 Komakado 1-chome, Gotemba-shi

Shizuoka 412-8513, JP; HORI, Nobuyuki, c/o Chugai
 Seiyaku Kabushiki Kaisha 135 Komakado 1-chome,
 Gotemba-shi Shizuoka 412-8513, JP; KAMON,
 Takuma, c/o Chugai Seiyaku Kabushiki Kaisha 135
 Komakado 1-chome, Gotemba-shi Shizuoka 412-8513,
 JP; SHIRAIISHI, Takuya, c/o Chugai Seiyaku Kabushiki
 Kaisha 135 Komakado 1-chome, Gotemba-shi Shizuoka
 412-8513, JP; YOSHIDA, Shoshin, c/o Chugai Seiyaku
 Kabushiki Kaisha 135 Komakado 1-chome, Gotemba-shi
 Shizuoka 412-8513, JP; KAWAI, Takahiro, c/o Chugai
 Seiyaku Kabushiki Kaisha 135 Komakado 1-chome,
 Gotemba-shi Shizuoka 412-8513, JP; TANIDA, Satoshi,
 c/o Chugai Seiyaku Kabushiki Kaisha 135 Komakado
 1-chome, Gotemba-shi Shizuoka 412-8513, JP; AOKI,
 Masahide, c/o Chugai Seiyaku Kabushiki Kaisha 135
 Komakado 1-chome, Gotemba-shi Shizuoka 412-8513, JP
 (74) POPOVIĆ, Boris, Takovska 19, 11000 Beograd

(51) *C07D 487/04* (2006.01) (11) **65308 B1**

A61K 31/41 (2006.01)

A61K 31/437 (2006.01)

A61K 31/5365 (2006.01)

A61P 25/16 (2006.01)

A61P 25/28 (2006.01)

C07D 498/04 (2006.01)

(21) **P-2024/0314** (22) 12.07.2018.

(30) US 14.07.2017. 201762532767 P

(86) WO 12.07.2018. PCT/EP2018/068998

(87) WO 17.01.2019. WO 2019/012063

(96) 12.07.2018. 18740815.8

(97) 24.01.2024. EP3652178 B 2024/04 EN

**(54) BICIKLIČNA KETONSKA JEDINJENJA I
 POSTUPCI ZA NJIHOVU UPOTREBU**

BICYCLIC KETONE COMPOUNDS AND METHODS
 OF USE THEREOF

(73) F. HOFFMANN-LA ROCHE AG.,
 Grenzacherstrasse 124, 4070 Basel, CH

(72) PATEL, Snahel, c/o Genentech Inc.1 DNA Way,
 South San Francisco, CA 94080, US; HAMILTON,
 Gregory, c/o Genentech Inc.1 DNA Way, South San
 Francisco, California 94080, US; ZHAO, Guiling, c/o
 Genentech Inc.1 DNA Way, South San Francisco,
 California 94080, US; CHEN, Huifen, c/o Genentech
 Inc.1 DNA Way, South San Francisco, California 94080,
 US; DANIELS, Blake, c/o Genentech Inc.1 DNA Way,
 South San Francisco, California 94080, US; STIVALA,
 Craig, c/o Genentech Inc.1 DNA Way,
 South San Francisco, California 94080, US

(74) ZATEZALO, Mihajlo, Poštanski fah 37,
 11077 Beograd

(51) *C07D 487/04* (2006.01) (11) **65334 B1**
A61K 31/395 (2006.01)
A61K 31/435 (2006.01)
A61K 31/4353 (2006.01)
A61K 31/437 (2006.01)
A61K 31/495 (2006.01)
A61K 31/4985 (2006.01)
A61P 25/28 (2006.01)
A61P 35/00 (2006.01)
C07D 471/02 (2006.01)
C07D 471/04 (2006.01)

(21) **P-2024/0361** (22) 04.09.2019.

(30) US 05.09.2018. 201862727321 P

US 05.09.2018. 201862727328 P

US 05.09.2018. 201862727339 P

US 17.10.2018. 201862746928 P

(86) WO 04.09.2019. PCT/US2019/049419

(87) WO 12.03.2020. WO 2020/051169

(96) 04.09.2019. 19858443.5

(97) 07.02.2024. EP3847175 B 2024/06 EN

**(54) KRISTALNI OBLICI INHIBITORA
FOSFATIDILINOZITOL 3-KINAZE (PI3K)
CRYSTALLINE FORMS OF A PHOSPHOINOSITIDE
3-KINASE (PI3K) INHIBITOR**

(73) INCYTE CORPORATION,
1801 Augustine Cut-Off, Wilmington, DE 19803, US

(72) DOUTY, Brent, 1801 Augustine Cut-Off,
Wilmington, Delaware 19803, US; BURNS, David, M.,
1801 Augustine Cut-Off, Wilmington, Delaware 19803,
US; COMBS, Andrew, P., 1801 Augustine Cut-Off,
Wilmington, Delaware 19803, US; JIA, Zhongjiang,
1801 Augustine Cut-Off, Wilmington, Delaware 19803,
US; LEVY, Daniel, 1801 Augustine Cut-Off,
Wilmington, Delaware 19803, US; YUE, Eddy, W.,
1801 Augustine Cut-Off, Wilmington, Delaware 19803, US

(74) МАРКОВИЋ, Ђорђе,
Жикице Јовановића Шпанца 48а, 11130 Београд

(74) МАРКОВИЋ, Ђорђе,
Жикице Јовановића Шпанца 48а, 11130 Београд

(51) *C07D 487/04* (2006.01) (11) **65335 B1**
A61K 31/51 (2006.01)
A61P 9/00 (2006.01)
A61P 11/00 (2006.01)

(21) **P-2024/0364** (22) 04.10.2019.

(30) US 05.10.2018. 201862742218 P

(86) WO 04.10.2019. PCT/US2019/054880

(87) WO 09.04.2020. WO 2020/073011

(96) 04.10.2019. 19791146.4

(97) 27.12.2023. EP3860998 B 2023/52 EN

**(54) JEDINJENJA I KOMPOZICIJE ZA LEČENJE
STANJA POVEZANIH SA AKTIVNOŠĆU
RECEPTORA APJ**

COMPOUNDS AND COMPOSITIONS FOR
TREATING CONDITIONS ASSOCIATED WITH APJ
RECEPTOR ACTIVITY

(73) ANNAPURNA BIO INC.,
2145 Clement Street, San Francisco, CA 94121, US

(72) TANG, Haifeng, 2145 Clement Street, San
Francisco, California 94121, US; HANSON, Michael,
2145 Clement Street, San Francisco, California 94121,
US; BOYCE, Sarah, 2145 Clement Street, San
Francisco, California 94121, US; NIE, Zhe, 2145
Clement Street, San Francisco, California 94121, US
(74) МАРКОВИЋ, Ђорђе,
Жикице Јовановића Шпанца 48а, 11130 Београд

(51) *C07D 487/04* (2006.01) (11) **65397 B1**
A61K 31/5025 (2006.01)

A61K 31/506 (2006.01)

A61K 31/5377 (2006.01)

A61K 31/5383 (2006.01)

A61K 31/541 (2006.01)

A61P 29/00 (2006.01)

C07D 453/00 (2006.01)

C07D 519/00 (2006.01)

(21) **P-2024/0424** (22) 15.02.2018.

(30) US 16.02.2017. 201762460013 P

(86) WO 15.02.2018. PCT/US2018/018431

(87) WO 23.08.2018. WO 2018/152368

(96) 15.02.2018. 18708796.0

(97) 07.02.2024. EP3583105 B 2024/06 EN

**(54) DERIVATI PIROLO [1,2-B] PIRIDAZINA
PYRROLO [1,2-B]PYRIDAZINE DERIVATIVES**
(73) GILEAD SCIENCES, INC., 333 Lakeside Drive,
Foster City, CA 94404, US

(72) BACON, Elizabeth, M., c/o Gilead Sciences Inc.
333 Lakeside Drive, Foster City CA 94404, US;

BRIZGYS, Gediminas, c/o Gilead Sciences Inc. 333
Lakeside Drive, Foster City CA 94404, US; CHIN,
Elbert, c/o Gilead Sciences Inc. 333 Lakeside Drive,
Foster City CA 94404, US; CHOU, Chienhung, c/o

Gilead Sciences Inc. 333 Lakeside Drive, Foster City CA
94404, US; COTTELL, Jeromy, J., c/o Gilead Sciences
Inc. 333 Lakeside Drive, Foster City CA 94404, US;

LINK, John, O., c/o Gilead Sciences Inc. 333 Lakeside
Drive, Foster City CA 94404, US; TAYLOR, James, G.,
c/o Gilead Sciences Inc. 333 Lakeside Drive, Foster City
CA 94404, US; TSE, Winston, C., 801 Windblown
Lane, Redwood City, CA 94065, US; WRIGHT, Nathan,
E., c/o Gilead Sciences Inc. 333 Lakeside Drive, Foster
City CA 94404, US; YANG, Zheng-Yu, c/o Gilead
Sciences Inc. 333 Lakeside Drive, Foster City CA
94404, US; ZHANG, Jennifer, R., c/o Gilead Sciences
Inc. 333 Lakeside Drive, Foster City CA 94404, US;

ZIPFEL, Sheila, M., c/o Gilead Sciences Inc. 333
Lakeside Drive, Foster City CA 94404, US

(74) ŽIVKO MIJATOVIĆ AND PARTNERS DOO
BEOGRAD, Studentski trg 4, 11000 Beograd

(74) ŽIVKO MIJATOVIĆ AND PARTNERS DOO
BEOGRAD, Studentski trg 4, 11000 Beograd

(74) ŽIVKO MIJATOVIĆ AND PARTNERS DOO
BEOGRAD, Studentski trg 4, 11000 Beograd

(74) ŽIVKO MIJATOVIĆ AND PARTNERS DOO
BEOGRAD, Studentski trg 4, 11000 Beograd

(74) ŽIVKO MIJATOVIĆ AND PARTNERS DOO
BEOGRAD, Studentski trg 4, 11000 Beograd

(74) ŽIVKO MIJATOVIĆ AND PARTNERS DOO
BEOGRAD, Studentski trg 4, 11000 Beograd

(74) ŽIVKO MIJATOVIĆ AND PARTNERS DOO
BEOGRAD, Studentski trg 4, 11000 Beograd

(74) ŽIVKO MIJATOVIĆ AND PARTNERS DOO
BEOGRAD, Studentski trg 4, 11000 Beograd

(74) ŽIVKO MIJATOVIĆ AND PARTNERS DOO
BEOGRAD, Studentski trg 4, 11000 Beograd

B

(86) WO 08.07.2021. PCT/EP2021/068970
(87) WO 13.01.2022. WO 2022/008647
(96) 08.07.2021. 21740069.6
(97) 07.02.2024. EP4178969 B 2024/06 FR
(54) POSTUPAK DOBIJANJA DIOSMINA
METHOD FOR PREPARING DIOSMIN
(73) LES LABORATOIRES SERVIER,
35, rue de Verdun, 92284 Suresnes Cedex, FR
(72) SCHIAVI, Bruno, 76210 Gruchet le Valasse, FR;
BESCOND, Philippe, 91770 Saint-Vrain, FR;
MOUCHET, Patrick, 76760 ECTOT-L'AUBER, FR
(74) BOGDANOVIĆ, Dejan, Vljakovićeva 28,
11000 Beograd

(51) C07K 14/705 (2006.01) **(11) 65343 B1**
C07K 16/28 (2006.01)
C07K 16/30 (2006.01)
C12N 5/0783 (2010.01)
(21) **P-2024/0357** (22) 23.12.2015.

(30) GB 24.12.2014. 201423172
(96) 23.12.2015. 19172397.2
(97) 31.01.2024. EP3560953 B 2024/05 EN
(54) ĆELIJA
CELL
(73) AUTOLUS LIMITED, The MediaWorks,
191 Wood Lane, London W12 7FP, GB
(72) PULÉ, Martin, c/o Autolus LimitedThe
MediaWorks, 191 Wood Lane, London W12 7FP, GB;
CORDOBA, Shaun, c/o Autolus LimitedThe
MediaWorks, 191 Wood Lane, London W12 7FP, GB;
ONUOHA, Shimobi, c/o Autolus LimitedThe
MediaWorks, 191 Wood Lane, London W12 7FP, GB;
THOMAS, Simon, c/o Autolus LimitedThe
MediaWorks, 191 Wood Lane, London W12 7FP, GB
(74) ŽIVKOVIĆ, Zoran, Alekse Nenadovića 16,
11000 Beograd

(51) C07K 16/28 (2006.01) **(11) 65347 B1**
A61K 39/39 (2006.01)
A61K 39/395 (2006.01)
A61P 35/00 (2006.01)
A61P 37/04 (2006.01)
C07K 16/30 (2006.01)
(21) **P-2024/0308** (22) 24.06.2016.

(30) US 24.06.2015. 201562184018 P
US 02.11.2015. 201562249546 P
US 04.11.2015. 201562250566 P
US 04.12.2015. 201562263307 P
US 04.05.2016. 201662331489 P
(86) WO 24.06.2016. PCT/US2016/039165
(87) WO 29.12.2016. WO 2016/210223
(96) 24.06.2016. 16815351.8
(97) 21.02.2024. EP3313441 B 2024/08 EN
(54) IMUNOMODULACIJA I TRETMAN
ĆVRSTIH TUMORA ANTITELIMA KOJA
SPECIFIČNO VEZUJU CD38

IMMUNE MODULATION AND TREATMENT OF
SOLID TUMORS WITH ANTIBODIES THAT
SPECIFICALLY BIND CD38
(73) JANSSEN BIOTECH, INC.,
800/850 Ridgeview Drive, Horsham, PA 19044, US
(72) AHMADI, Tahamtan, 1400 McKean Road, Spring
House, Pennsylvania 19477, US; CASNEUF, Tineke,
Vu University Medical Center Dept. of Hematology
Room Pk.x.076 De Boelelaan 1117, 1081 HV
Amsterdam, NL; LOKHORST, Henk, M., Vu University
Medical Center Dept. of Hematology Room Pk.x.076 De
Boelelaan 1117, 1081 HV Amsterdam, NL; MUTIS,
Tuna, Vu University Medical Center Dept. of
Hematology Room Pk.x.076 De Boelelaan 1117, 1081
HV Amsterdam, NL; SASSER, Amy, 119 Union Street,
Doylestown, Pennsylvania 18901, US
(74) ĆSOVIĆ, Dragoljub, Bulevar Mihajla Pupina
10v/VI/620, 11000 Beograd

(51) C07K 16/28 (2006.01) **(11) 65351 B1**
A61K 39/00 (2006.01)
A61P 35/00 (2006.01)
C07K 14/55 (2006.01)
(21) **P-2024/0376** (22) 13.03.2018.

(30) EP 17.03.2017. 17161717
GB 06.07.2017. 201710879
GB 07.09.2017. 201714429
(86) WO 13.03.2018. PCT/EP2018/056312
(87) WO 20.09.2018. WO 2018/167104
(96) 13.03.2018. 18711313.9
(97) 10.01.2024. EP3596123 B 2024/02 EN
(54) FC-OPTIMIZOVANA ANTI-CD25 ANTITELA
ZA TUMOR-SPECIFIČNU DEPLECIJU ĆELIJA
FC-OPTIMIZED ANTI-CD25 FOR TUMOUR
SPECIFIC CELL DEPLETION
(73) TUSK THERAPEUTICS LTD, 6 Falcon Way,
Shire Park, Welwyn Garden City, Hertfordshire AL7
1TW, GB; CANCER RESEARCH TECHNOLOGY
LIMITED, Angel Building 407 St John Street,
London EC1V 4AD, GB
(72) GOUBIER, Anne, c/o Tusk Therapeutics Limited 6
Falcon Way Shire Park, Welwyn Garden City
Hertfordshire AL7 1TW, GB; MERCHERS, Pascal, c/o
Tusk Therapeutics Limited 6 Falcon Way Shire Park,
Welwyn Garden City Hertfordshire AL7 1TW, GB;
SALIMU, Josephine, c/o Tusk Therapeutics Limited 6
Falcon Way Shire Park, Welwyn Garden City
Hertfordshire AL7 1TW, GB; GOYENECHEA,
CORZO, Beatriz, c/o Tusk Therapeutics Limited 6
Falcon Way Shire Park, Welwyn Garden City
Hertfordshire AL7 1TW, GB; MOULDER, Kevin, c/o
Tusk Therapeutics Limited 6 Falcon Way Shire Park,
Welwyn Garden City Hertfordshire AL7 1TW, GB;
QUEZADA, Sergio, c/o Cancer Research Technology
Limited Angel Building 407 St John Street, London
Greater London EC1V 4AD, GB; PEGGS, Karl, c/o

Cancer Research Technology Limited Angel Building
407 St John Street, London Greater London EC1V 4AD,
GB; ARCE, VARGAS, Frederick, c/o Cancer Research
Technology Limited Angel Building 407 St John Street,
London Greater London EC1V 4AD, GB; SOLOMON,
Isabelle, c/o Cancer Research Technology Limited
Angel Building 407 St John Street, London Greater
London EC1V 4AD, GB
(74) ŽIVKO MIJATOVIĆ AND PARTNERS DOO
BEOGRAD, Studentski trg 4, 11000 Beograd

(51) *C07K 16/28* (2006.01) (11) **65385 B1**
(21) **P-2024/0418** (22) 27.10.2009.

(30) US 29.10.2008. 26030708
(96) 27.10.2009. 20162800.5
(97) 24.01.2024. EP3715372 B 2024/04 EN

(54) **VISOKOAFINITETNA HUMANA ANTITELA
NA HUMANI IL-4 RECEPTOR**

HIGH AFFINITY HUMAN ANTIBODIES TO
HUMAN IL-4 RECEPTOR

(73) REGENERON PHARMACEUTICALS, INC.,
777 Old Saw Mill River Road,
Tarrytown, NY 10591-6706, US

(72) PAPADOPOULOS, Nicholas, J, 59 Heritage Lane,
Lagrangeville, NY 12540, US; FAIRHURST, Jeanette,
L, 23 Parkview Court, White Plains, NY 10603, US;
HUANG, Tammy, T, 28 Gideon Reynolds Road, Cross
River, NY 10518, US; MARTIN, Joel H, 244 Church
Road, Putnam Valley, NY 10579, US

(74) BOGDANOVIĆ, Dejan, Vljakovićeve 28,
11000 Beograd

(51) *C09K 5/10* (2006.01) (11) **65364 B1**
C09K 5/20 (2006.01)

(21) **P-2024/0395** (22) 25.10.2019.

(30) EP 06.11.2018. 18204600
EP 12.02.2019. 19156713
EP 12.02.2019. 19156712

(86) WO 25.10.2019. PCT/EP2019/079237

(87) WO 14.05.2020. WO 2020/094428

(96) 25.10.2019. 19795178.3

(97) 10.01.2024. EP3877482 B 2024/02 DE

(54) **PRIMENA TEČNOSTI ZA PRENOS
TOPLOTE ZA HLADENJE LITIJSKIH
AKUMULATORA**

USE OF HEAT TRANSFER FLUIDS FOR COOLING
LITHIUM BATTERIES

(73) BASF SE, Carl-Bosch-Strasse 38,
67056 Ludwigshafen am Rhein, DE

(72) DIETL, Harald, Carl-Bosch-Strasse 38, 67056
Ludwigshafen, DE; SIEG, Roger, Carl-Bosch-Strasse 38,
67056 Ludwigshafen, DE

(74) ŽIVKO MIJATOVIĆ AND PARTNERS DOO
BEOGRAD, Studentski trg 4, 11000 Beograd

(51) *C09K 8/524* (2006.01) (11) **65298 B1**
E21B 37/06 (2006.01)

(21) **P-2024/0324** (22) 01.04.2016.

(30) IT 03.04.2015. MI20150483

(86) WO 01.04.2016. PCT/EP2016/057248

(87) WO 06.10.2016. WO 2016/156584

(96) 01.04.2016. 16715487.1

(97) 03.01.2024. EP3277770 B 2024/01 EN

(54) **SMEŠA RASTVARAČA ZA UKLANJANJE
ASFALTENA**

MIXTURE OF SOLVENTS FOR REMOVING
ASPHALTENES

(73) VERSALIS S.P.A., Piazza Boldrini 1,
20097 San Donato Milanese (MI), IT; ENI S.P.A.,
Piazzale Enrico Mattei, 1, 00144 Roma, IT

(72) CASALINI, Alessandro, Via Corrado30, I - 46100

Mantova, IT; ARIENTI, Attilio, Piazzale Gramsci14, I - 46100

Mantova, IT; GHIDONI, Dario, Via Gramsci15, I - 46023

Gonzaga (mn), IT; PISERI, Chiara, Cecilia, Via

Steffenini127/5, I - 20078 San Colombano Al Lambro (mi), IT

(74) ŽIVKO MIJATOVIĆ AND PARTNERS DOO
BEOGRAD, Studentski trg 4, 11000 Beograd

(51) *C10B 53/00* (2006.01) (11) **65383 B1**
B09B 3/00 (2006.01)

C10B 1/10 (2006.01)

C10B 47/30 (2006.01)

C10B 53/07 (2006.01)

F23G 5/027 (2006.01)

(21) **P-2024/0416** (22) 30.08.2018.

(30) US 30.08.2017. 201762552080 P

(86) WO 30.08.2018. PCT/IB2018/056653

(87) WO 07.03.2019. WO 2019/043632

(96) 30.08.2018. 18851791.6

(97) 17.01.2024. EP3675997 B 2024/03 EN

(54) **SISTEM ZA PRERADU OTPADA
WASTE PROCESSING SYSTEM**

(73) CIRCULAR RESOURCES (IP) PTE LIMITED,
6 Shenton Way No. 33-00, OUE Downtown,
Singapore 068809, SG

(72) RIDDIFORD, Mark, Deloitte Private Deloitte
House Level 11-1610 Brandon Street, Wellington 6011,
NZ; BREEZE, Wayne, Deloitte Private Deloitte House

Level 11-1610 Brandon Street, Wellington 6011, NZ

(74) ŽIVKO MIJATOVIĆ AND PARTNERS DOO
BEOGRAD, Studentski trg 4, 11000 Beograd

(51) *C10M 159/22* (2006.01) (11) **65314 B1**
C10N 10/04 (2006.01)

C10N 20/02 (2006.01)

C10N 30/00 (2006.01)

C10N 30/02 (2006.01)

C10N 30/04 (2006.01)

C10N 40/25 (2006.01)

C11D 3/00 (2006.01)

(21) **P-2024/0341** (22) 26.06.2020.

(30) IT 26.06.2019. 201900010092
(86) WO 26.06.2020. PCT/IB2020/056083
(87) WO 30.12.2020. WO 2020/261217
(96) 26.06.2020. 20735245.1
(97) 03.01.2024. EP3990594 B 2024/01 EN
(54) SMEŠA KOJA SADRŽI KALIKSARENE, POSTUPAK ZA NJIHOVU PROIZVODNJU I NJIHOVA UPOTREBA ZA PRIPREMU KOMPOZICIJA DETERDŽENTA ZA MAZIVA
MIXTURE CONTAINING CALIXARENES, PROCESS FOR THE PRODUCTION THEREOF AND USE THEREOF FOR PREPARING DETERGENT COMPOSITIONS FOR LUBRICANTS
(73) ENI S.P.A., Piazzale Enrico Mattei, 1, 00144 Roma, IT
(72) NOTARI, Marcello, c/o ENI S.p.A., Via F. Maritano, 26, 20097 San Donato Milanese (MI), IT; ASSANELLI, Giulio, c/o ENI S.p.A., Via F. Maritano, 26, 20097 San Donato Milanese (MI), IT; CASNATI, Alessandro, Via S. E. Luria, 6, 43124 Parma, IT; SANSONE, Francesco, Via Giulio Cesare Ferrarini, 5, 43123 Parma, IT; MAGINI, Andrea, Via Giovanni Antinori, 5, 62032 Camerino (MC), IT
(74) ŽIVKO MIJATOVIĆ AND PARTNERS DOO BEOGRAD, Studentski trg 4, 11000 Beograd

(51) C12N 9/02 (2006.01) **(11) 65394 B1**
A01H 5/00 (2018.01)
C12N 5/04 (2006.01)
C12N 15/82 (2006.01)

(21) P-2024/0411 (22) 29.07.2016.

(30) US 03.08.2015. 201562200428 P
(86) WO 29.07.2016. PCT/US2016/044774
(87) WO 09.02.2017. WO 2017/023778
(96) 29.07.2016. 16833627.9
(97) 24.01.2024. EP3331997 B 2024/04 EN

(54) POSTUPCI I KOMPOZICIJE ZA TOLERANCIJU NA HERBICIDE KOD BILJAKA
METHODS AND COMPOSITIONS FOR HERBICIDE TOLERANCE IN PLANTS

(73) MONSANTO TECHNOLOGY LLC, 800 North Lindbergh Blvd., St. Louis, MO 63167, US
(72) EVDOKIMOV, Artem, G., 800 North Lindbergh Blvd., St. Louis, MO 63167, US; LARUE, Clayton, T., 800 North Lindbergh Blvd., St. Louis, MO 63167, US; MOSHIRI, Farhad, 800 North Lindbergh Blvd., St. Louis, MO 63167, US; ZHOU, Xuefeng, 800 North Lindbergh Blvd., St. Louis, MO 63167, US; REAM, Joel, E., 800 North Lindbergh Blvd., St. Louis, MO 63167, US
(74) ŽIVKOVIĆ, Zoran, Alekse Nenadovića 16, 11000 Beograd

(51) C12N 15/113 (2010.01) **(11) 65370 B1**
A61K 39/395 (2006.01)
C12N 15/67 (2006.01)

(21) P-2024/0405 (22) 02.06.2018.

(30) US 02.06.2017. 201762514754 P
(86) WO 02.06.2018. PCT/US2018/035764
(87) WO 06.12.2018. WO 2018/223108
(96) 02.06.2018. 18734359.5
(97) 21.02.2024. EP3630977 B 2024/08 EN

(54) METODE I KOMPOZICIJE ZA UNAPREĐENJE PROIZVODNJE PROTEINA
METHODS AND COMPOSITIONS FOR PROMOTING NON-NATURAL AMINO ACID-CONTAINING PROTEIN PRODUCTION

(73) AMBRX, INC., 10975 North Torrey Pines Road, La Jolla, CA 92037, US
(72) CHEN, Sigeng, 10704 Ballystock Court, San Diego, CA 92131, US; LU, Yingchun, 6291 Sunrose Crest Way, San Diego, CA 92130, US; TIAN, Feng, 8374 Orange Haven Place, San Diego, CA 92129, US
(74) МАРКОВИЋ, Ђорђе, Жикице Јовановића Шпанца 48а, 11130 Београд

(51) C12N 15/113 (2010.01) **(11) 65372 B1**
A61K 31/7105 (2006.01)
C12N 9/22 (2006.01)

(21) P-2023/1159 (22) 11.03.2021.

(30) US 08.04.2020. 202063006996 P
(86) WO 11.03.2021. PCT/EP2021/056221
(87) WO 14.10.2021. WO 2021/204492
(96) 11.03.2021. 21715779.1
(97) 06.09.2023. EP4034661 B 2023/36 EN

(54) SVE-U-JEDNOM AAV VEKTORI ZA LEĆENJE KORONAVIRUS-INDUKOVANIH BOLESTI

ALL-IN-ONE AAV VECTORS FOR TREATING CORONAVIRUS-INDUCED DISEASES
(73) ZEISBERG, Elisabeth, Bühlstr. 30, 37073 Goettingen, DE; ZEISBERG, Michael, Bühlstr. 30, 37073 Goettingen, DE; HASENFUSS, Gerd, Am Seidelbast 6, 37077 Goettingen, DE
(72) ZEISBERG, Elisabeth, Fluethenweg 3, 37085 Goettingen, DE; XU, Xingbo, Unter dem Kloster 18, 37077 Goettingen, DE; ZEISBERG, Michael, Fluethenweg 3, 37085 Goettingen, DE; HASENFUSS, Gerd, Am Seidelbast 6, 37077 Goettingen, DE; TAN, Xiaoying, Unter dem Kloster 18, 37077 Goettingen, DE
(74) ŽIVKO MIJATOVIĆ AND PARTNERS DOO BEOGRAD, Studentski trg 4, 11000 Beograd

(51) C12N 15/81 (2006.01) **(11) 65389 B1**
(21) P-2024/0305 (22) 04.03.2019.

(30) US 06.03.2018. 201862639183 P
(86) WO 04.03.2019. PCT/US2019/020526
(87) WO 12.09.2019. WO 2019/173204
(96) 04.03.2019. 19711486.1
(97) 20.12.2023. EP3762499 B 2023/51 EN

**(54) SMANJENJE PROIZVODNJE ACETATA
KOD KVASACA KOJI PREKOMERNO
EKSPRIMIRAJU PAB1**

REDUCTION IN ACETATE PRODUCTION BY
YEAST OVER-EXPRESSING PAB1

(73) DANISCO US INC, 925 Page Mill Road,
Palo Alto, CA 94304, US

(72) QI, Min, 11 Stuyvesant Drive, Hockessin, Delaware
19707, US; TEUNISSEN, Paula, Johanna, Maria, 925
Page Mill Road, Palo Alto, California 94304, US; ZHU,
Quinn, Qun, 544 Revere Road West, Chester,
Pennsylvania 19382, US

(74) ŽIVKOVIĆ, Zoran, Alekse Nenadovića 16,
11000 Beograd

(51) C12P 19/14 (2006.01) **(11) 65333 B1**
C12P 7/10 (2006.01)

(21) **P-2024/0359** (22) 08.10.2018.

(30) EP 09.10.2017. 17195379

(86) WO 08.10.2018. PCT/EP2018/077255

(87) WO 18.04.2019. WO 2019/072732

(96) 08.10.2018. 18782449.5

(97) 10.01.2024. EP3695001 B 2024/02 EN

**(54) POSTUPAK ENZIMSKE HIDROLIZE
LIGNOCELULOZNOG MATERIJALA I
FERMENTACIJE ŠEĆERA**

PROCESS FOR ENZYMATIC HYDROLYSIS OF
LIGNOCELLULOSIC MATERIAL AND
FERMENTATION OF SUGARS

(73) VERSALIS S.P.A., Piazza Boldrini 1,
20097 San Donato Milanese (MI), IT

(72) KROON, Johannes, Augustinus, P.O. Box 4, 6100
AA Echt, NL; WOESTENBORGH, Pierre, Louis,
P.O. Box 4, 6100 AA Echt, NL

(74) ŽIVKO MIJATOVIĆ AND PARTNERS DOO
BEOGRAD, Studentski trg 4, 11000 Beograd

(51) C14C 3/16 (2006.01) **(11) 65388 B1**
C14C 3/28 (2006.01)

(21) **P-2024/0287** (22) 22.08.2018.

(30) IT 23.08.2017. 201700095318

(86) WO 22.08.2018. PCT/IB2018/056353

(87) WO 28.02.2019. WO 2019/038691

(96) 22.08.2018. 18773255.7

(97) 13.12.2023. EP3673087 B 2023/50 EN

**(54) POSTUPAK ŠTAVLJENJA ŽIVOTINJSKE
KOŽE DIALDEHIDIMA**

METHOD FOR TANNING AN ANIMAL SKIN WITH
DIALDEHYDES

(73) DB PATENTS LTD., Ewropa Business Centre,
Level 3 (Suite 701), Dun Karm Street,
Birkirkara BKR 9034, MT

(72) COLOMER, DURAN, Ramon, Direccion Rbla
Paseo 1 Atc., 08500 Vic (Barcelona), ES

(74) AOD MSA IP – MILOJEVIĆ SEKULIĆ
ADVOKATI, Karadorđeva 65, 11000 Beograd

(51) C22B 1/00 (2006.01) **(11) 65331 B1**

C22B 3/16 (2006.01)

C22B 3/44 (2006.01)

C22B 7/00 (2006.01)

C22B 26/12 (2006.01)

H01M 4/58 (2010.01)

H01M 10/052 (2010.01)

H01M 10/54 (2006.01)

(21) **P-2024/0338** (22) 26.07.2022.

(30) FR 26.07.2021. 2108116

(86) WO 26.07.2022. PCT/IB2022/000425

(87) WO 02.02.2023. WO 2023/007242

(96) 26.07.2022. 22757337.5

(97) 14.02.2024. EP4204593 B 2024/07 EN

**(54) ZELENI POSTUPAK ZA IZDVAJANJE
LITIJUMA I GVOŽĐA IZ LITIJUMSKIH
BATERIJA**

GREEN METHOD FOR RECOVERING LITHIUM
AND IRON FROM LITHIUM BATTERIES

(73) TOTALENERGIES ONETECH, La Défense 6,
2 Place Jean Millier, 92400 Courbevoie, FR

(72) BENREZKALLAH, Yassine, 64018 Pau Cedex,
FR; DESPINOIS, Frank, 64018 Pau Cedex, FR;

BOCQUIER, Rémy, 64018 Pau Cedex, FR; ALBERT,
Alain, 64018 Pau Cedex, FR; NAUDI, Frédéric, 64018

Pau Cedex, FR; GOUSSET, Cédric, 33000 Bordeaux, FR

(74) ŽIVKO MIJATOVIĆ AND PARTNERS DOO
BEOGRAD, Studentski trg 4, 11000 Beograd

(51) C25C 7/02 (2006.01) **(11) 65318 B1**

B23K 9/032 (2006.01)

B23K 9/167 (2006.01)

B23K 9/173 (2006.01)

B23K 9/23 (2006.01)

B23K 35/02 (2006.01)

B23K 35/24 (2006.01)

B23K 35/30 (2006.01)

B23K 101/38 (2006.01)

B23K 103/22 (2006.01)

C22C 9/01 (2006.01)

C25C 1/12 (2006.01)

C25C 7/06 (2006.01)

(21) **P-2024/0336** (22) 09.09.2016.

(86) WO 09.09.2016. PCT/AU2016/050849

(87) WO 15.03.2018. WO 2018/045407

(96) 09.09.2016. 16915412.7

(97) 17.01.2024. EP3510183 B 2024/03 EN

**(54) POBOLJŠANJA KOD NOSAČA ELEKTRODA
IMPROVEMENTS IN HANGER BARS**

(73) GLENCORE TECHNOLOGY PTY LIMITED,
Level 10, 160 Ann Street, Brisbane, QLD 4000, AU

(72) ASLIN, Nigel, c/- Cullens Pty Ltd Level 32 239
George Street, Brisbane Queensland 4000, AU;

ERIKSSON, Per, Ola, c/- Cullens Pty Ltd Level 32 239
George Street, Brisbane Queensland 4000, AU

(74) ŠUNDERIĆ, Bojan, Terazije 29, 11000 Beograd

(51) *E01F 15/14* (2006.01) (11) **65396 B1**
(21) **P-2024/0379** (22) 19.08.2022.
(30) EP 20.08.2021. 21192485
(86) WO 19.08.2022. PCT/EP2022/073260
(87) WO 23.02.2023. WO 2023/021212
(96) 19.08.2022. 22769106.0
(97) 31.01.2024. EP4271889 B 2024/05 DE
(54) PRIKLJUČAK ZA SISTEM ZA ZADRŽAVANJE VOZILA I SISTEM ZA ZADRŽAVANJE VOZILA KOJI KORISTI OVAJ PRIKLJUČAK
TERMINAL FOR VEHICLE RESTRAINT SYSTEM AND VEHICLE RESTRAINT SYSTEM USING THE SAME
(73) VOESTALPINE KREMS FINALTECHNIK GMBH, Schmidhüttenstrasse 5, 3502 Krems-Lerchenfeld, AT
(72) MADER, Christian, 3500 Krems, AT; ECKER-ENDL, Markus, 3500 Krems, AT; JIRAUT, Marco, 3550 Langenlois, AT
(74) МАРКОВИЋ, Ђорђе, Жикице Јовановића Шпанца 48а, 11130 Београд

(51) *E02F 9/28* (2006.01) (11) **65320 B1**
(21) **P-2024/0349** (22) 16.11.2012.
(30) US 23.11.2011. 201161563448 P
US 31.10.2012. 201261720928 P
(96) 16.11.2012. 19196870.0
(97) 03.01.2024. EP3604696 B 2024/01 EN
(54) ELEMENT ZA HABANJE WEAR MEMBER
(73) ESCO GROUP LLC, 2141 NW 25th Avenue, Portland, OR 97210, US
(72) JOHNSTON, Christopher, A., 2510 Nw 111th Avenue, Portland, OR 97229, US; CONKLIN, Donald, M., 4575 Sw Upper Drive, Lake Oswego, OR 97035, US; ROSKA, Michael, B., 0344 Sw Florida Street, Portland, OR 97219, US; ROSSI, William, D., 2249north Winchell Street, Portland, OR 97217, US; STRANGELAND, Kevin, S., 6703 Se 148th Avenue, Portland, OR 97236, US
(74) BOGDANOVIĆ, Dejan, Vlajkovićeва 28, 11000 Beograd

(51) *E04B 1/26* (2006.01) (11) **65305 B1**
E04B 5/12 (2006.01)
E04B 5/14 (2006.01)
E04C 3/12 (2006.01)
E04C 3/14 (2006.01)
E04C 3/292 (2006.01)
E04C 3/36 (2006.01)
(21) **P-2024/0325** (22) 02.06.2021.
(30) EP 05.06.2020. 20382489
(86) WO 02.06.2021. PCT/EP2021/064872
(87) WO 09.12.2021. WO 2021/245177
(96) 02.06.2021. 21731428.5
(97) 27.12.2023. EP4162118 B 2023/52 EN

(54) KONSTRUKTIVNI SISTEM OD KONSTRUISANOG DRVETA
ENGINEERED WOOD STRUCTURAL SYSTEM
(73) PHYLEM STRUCTURES, SL,
C/Espronceda 19, 00 A IZ., 28003 Madrid, ES
(72) PÉREZ, ROMERO, Manuel, 28003 Madrid, ES;
TARAZONA, LIZARRAGA, Jaime, 28003 Madrid, ES
(74) ŽIVKO MIJATOVIĆ AND PARTNERS DOO BEOGRAD, Studentski trg 4, 11000 Beograd

(51) *E04H 12/34* (2006.01) (11) **65297 B1**
E02D 27/42 (2006.01)
E04H 12/22 (2006.01)
E21B 7/00 (2006.01)
E21B 7/28 (2006.01)
(21) **P-2024/0320** (22) 07.11.2018.
(30) NO 17.11.2017. 20171829
(86) WO 07.11.2018. PCT/NO2018/050268
(87) WO 23.05.2019. WO 2019/098844
(96) 07.11.2018. 18879222.0
(97) 03.01.2024. EP3710640 B 2024/01 EN
(54) POSTUPAK ZA GENERISANJE SLOBODNOG PROSTORA ZA ELEMENT JARBOLA
METHOD FOR GENERATING A FREEROOM FOR A MAST ELEMENT
(73) COMROD AS, Fiskåveien 1, 4120 Tau, NO
(72) FJELDE, Ole, Gunnar, Nagaveien 54, 4120 Tau, NO
(74) VLAHOVIĆ, Slobodan, Radoja Dakića 35/32, 11070 Beograd

(51) *E05F 3/10* (2006.01) (11) **65306 B1**
(21) **P-2024/0248** (22) 12.10.2018.
(30) DE 16.10.2017. 102017124034
(86) WO 12.10.2018. PCT/EP2018/077855
(87) WO 25.04.2019. WO 2019/076746
(96) 12.10.2018. 18786746.0
(97) 29.11.2023. EP3665354 B 2023/48 DE
(54) UREĐAJ ZA ZATVARANJE KRILA VRATA ILI PROZORA
CLOSING DEVICE FOR CLOSING A DOOR OR WINDOW LEAF
(73) GRETSCH-UNITAS GMBH BAUBESCHLÄGE, Johann-Maus-Strasse 3, 71254 Ditzingen, DE
(72) SINGER, Lothar, Steinstrasse 23, 71296 Heimsheim, DE; WIRNITZER, Joachim, Kastanienweg 3, 71263 Weil der Stadt, DE
(74) PAVLOVIĆ Gordana, PAVLOVIĆ Milivoje, Majke Jevrosime 53, 11000 Beograd

(51) *F03D 13/20* (2016.01) (11) **65339 B1**
(21) **P-2024/0281** (22) 18.09.2019.
(30) DK 19.09.2018. PA201870610
DK 13.12.2018. PA201870814
(86) WO 18.09.2019. PCT/DK2019/050273
(87) WO 26.03.2020. WO 2020/057706
(96) 18.09.2019. 19863707.6

(97) 07.02.2024. EP3853473 B 2024/06 EN
(54) VETROTURBINA KRUŽNE I KONUSNE KONSTRUKCIJE TORNJA SA SREDSTVIMA ZA PASIVNU KONTROLU PROTOKA I UPOTREBA TAKVE VETROTURBINE

WIND TURBINE HAVING A CIRCULAR AND A CONICAL TOWER STRUCTURE WITH PASSIVE FLOW CONTROL MEANS AND USE OF SUCH A WIND TURBINE

(73) ENVISION ENERGY (DENMARK) APS,
Randersvej 2a, 8600 Silkeborg, DK

(72) FRYDENDAL, Ib, Løvetvej 9, 8740 Brædstrup, DK; GRABAU, Peter, H.C. Petersens Vej 10, 6000 Kolding, DK

(74) AOD MSA IP – MILOJEVIĆ SEKULIĆ
ADVOKATI, Karadorđeva 65, 11000 Beograd

(51) *F16K 1/02* (2006.01) (11) **65301 B1**
B01F 23/00 (2022.01)
F17C 1/00 (2006.01)

(21) **P-2024/0197** (22) 01.01.2020.

(30) US 14.05.2019. 201916411870

(96) 01.01.2020. 22195687.3

(97) 24.01.2024. EP4137720 B 2024/04 EN

(54) POSTUPAK ZA PUNJENJE BOCE ZA GAS ZA UREĐAJ ZA GAZIRANJE

METHOD FOR FILLING A GAS CANISTER FOR A CARBONATION MACHINE

(73) SODASTREAM INDUSTRIES LTD.,
1 Atir Yeda Street, Kfar Saba 4464301, IL

(72) DANIELI, Guy, 9779137 Jerusalem, IL; COHEN, Avi, 6967184 Tel Aviv, IL; SHALEV, Oren, 7770068 Ashdod, IL; FUNT, Mark, 444485 Kfar Sab, IL; RING, Allan, 7941100 Mercaz Shapira, IL; SHKEDI, Amnon, 3706389 Pardes Hanna Karkur, IL; BRAND, Dvir, 4530643 Hod Hasharon, IL; SHMUELI, Eyal, 7179902 Modi'in-Maccabim-Reut, IL; AVIGDOR, Amit, Bahan, IL; SHAASHUA, Eran, 4592500 Adanim, IL;

HARDUFF, Hagai, 3055017 Binyamina, IL; KROM, Doron, 3092091 Zikhron Yaacov, IL

(74) ŽIVKOVIĆ, Zoran, Alekse Nenadovića 16, 11000 Beograd

(51) *F24D 3/10* (2006.01) (11) **65288 B1**
F24H 9/00 (2006.01)
F24H 9/13 (2022.01)
F28D 20/00 (2006.01)

(21) **P-2024/0307** (22) 20.03.2020.

(96) 20.03.2020. 20472003.1

(97) 06.03.2024. EP3882523 B 2024/10 EN

(54) ULAZNA MLAZNICA ZA GREJAČ VODE INLET NOZZLE FOR WATER HEATER

(73) TESH OOD, 48 Madara Blvd., 9701 Shumen, BG

(72) KYURKCHIEV, Zhechko, Angelov, Tesh OOD, Sofia Park, Building 16V, Office 2.1, 1166 Sofia, BG

(74) MIHAILOVIĆ, Mila, Hilandarska 5/I, 11000 Beograd

(51) *F24D 5/00* (2006.01) (11) **65375 B1**
F23B 80/04 (2006.01)
F23J 1/06 (2006.01)
F23L 1/02 (2006.01)
F23L 9/04 (2006.01)
F23L 15/04 (2006.01)
F23L 17/00 (2006.01)
F24B 1/02 (2006.01)
F24B 1/185 (2006.01)
F24B 7/02 (2006.01)
F24B 7/04 (2006.01)
F24B 13/00 (2006.01)
F24C 1/00 (2006.01)
F24D 7/00 (2006.01)
F24D 12/02 (2006.01)
F24H 1/00 (2006.01)
F24H 1/06 (2006.01)
F24H 3/00 (2006.01)
F24H 3/06 (2006.01)
F24H 9/00 (2006.01)

(21) **P-2024/0396** (22) 03.11.2021.

(96) 03.11.2021. 21206283.0

(97) 10.01.2024. EP4177528 B 2024/02 DE

(54) UREĐAJ ZA ZAGREVANJE SA POBOLJŠANOM EFIKASNOŠĆU

HEATING DEVICE WITH IMPROVED EFFICIENCY

(73) SUTER ENTFEUCHTUNGSTECHNIK AG,
Industriestrasse 33, 5242 Lupfig, CH

(72) DZEBA, Gordan, 5606 Dintikon, CH; FLÜCKIGER, Mike, 4333 Münchwilen, CH

(74) ŽIVKOVIĆ, Zoran, Alekse Nenadovića 16, 11000 Beograd

(51) *F24D 17/00* (2006.01) (11) **65321 B1**
F24D 3/10 (2006.01)
F24D 11/00 (2006.01)
F24H 1/18 (2006.01)
F24H 1/20 (2006.01)
F24H 9/00 (2006.01)
F28D 20/00 (2006.01)

(21) **P-2024/0298** (22) 17.02.2012.

(30) AT 18.02.2011. 2212011

(96) 17.02.2012. 12155989.2

(97) 13.12.2023. EP2489945 B 2023/50 DE

(54) AKUMULATOR TOPLOTE

HEAT ACCUMULATOR

(73) LAABMAYR, Robert, Sportplatzstraße 30, 5302 Henndorf am Wallersee, AT

(72) LAABMAYR, Robert, Sportplatzstraße 30, 5302 Henndorf am Wallersee, AT

(74) МАРКОВИЋ, Ђорђе,

Жикице Јовановића Шпанца 48а, 11130 Београд

(51) **F25D 29/00** (2006.01) (11) **65332 B1**
G06Q 10/08 (2012.01)
(21) **P-2024/0358** (22) 04.09.2018.
(30) DE 27.09.2017. 102017122507
(86) WO 04.09.2018. PCT/EP2018/073780
(87) WO 04.04.2019. WO 2019/063248
(96) 04.09.2018. 18769109.2
(97) 27.12.2023. EP3688388 B 2023/52 DE
(54) **SISTEM ZA ČUVANJE NAMIRNICA U RASHLADNOM UREĐAJU**
SYSTEM FOR SAFE-KEEPING FOODSTUFF IN A REFRIGERATOR
(73) COFRESCO FRISCHHALTEPRODUKTE GMBH & CO. KG, Ringstraße 99, 32427 Minden, DE
(72) LARISCH, Sven, Ernst Wilmstrasse 17, 32584 Löhne, DE
(74) PETOŠEVIĆ DOO BEOGRAD, Bulevar oslobođenja 87, 11040 Beograd

(51) **F41A 3/22** (2006.01) (11) **65352 B1**
F41A 3/66 (2006.01)
F41A 3/72 (2006.01)
F41A 35/06 (2006.01)
F41G 11/00 (2006.01)
(21) **P-2024/0096** (22) 27.08.2021.
(30) DE 02.09.2020. 102020122930
(96) 27.08.2021. 21193617.4
(97) 25.10.2023. EP3964786 B 2023/43 DE
(54) **KUĆIŠTE VATRENOG ORUŽJA ZA SAMOPUNJUJUĆE VATRENO ORUŽJE KAO I SA TAKVIM KUĆIŠTEM VATRENOG ORUŽJA OPREMLJENO SAMOPUNJUJUĆE VATRENO ORUŽJE**
WEAPON HOUSING OF AN AUTOMATIC LOADING WEAPON AND AUTOMATIC LOADING WEAPON WITH SUCH A WEAPON HOUSING
(73) HECKLER & KOCH GMBH, Heckler & Koch Strasse 1, 78727 Oberndorf/Neckar, DE
(72) KNÖPFLE, Rolf, 72275 Alpirsbach-Peterzell, DE
(74) AOD MSA IP – MILOJEVIĆ SEKULIĆ ADVOKATI, Karađorđeva 65, 11000 Beograd

(51) **H01F 41/02** (2006.01) (11) **65303 B1**
H01F 27/245 (2006.01)
(21) **P-2024/0295** (22) 27.04.2020.
(30) JP 25.04.2019. 2019084634
(86) WO 27.04.2020. PCT/JP2020/017956
(87) WO 29.10.2020. WO 2020/218607
(96) 27.04.2020. 20795348.0
(97) 28.02.2024. EP3961665 B 2024/09 EN
(54) **METOD ZA PROIZVODNJU GVOZDENOG JEZGRA SA NAMOTAJIMA**
METHOD FOR PRODUCING WOUND IRON CORE
(73) NIPPON STEEL CORPORATION, 6-1, Marunouchi 2-chome, Chiyoda-ku, Tokyo 100-8071, JP

(72) MIZUMURA, Takahito, c/o NIPPON STEEL CORPORATION, 6-1, Marunouchi 2- chome, Chiyoda-ku, Tokyo 100-8071, JP; MIZOKAMI, Masato, c/o NIPPON STEEL CORPORATION, 6-1, Marunouchi 2- chome, Chiyoda-ku, Tokyo 100-8071, JP; MOGI, Hisashi, c/o NIPPON STEEL CORPORATION, 6-1, Marunouchi 2- chome, Chiyoda-ku, Tokyo 100-8071, JP; TAKAHASHI, Fumiaki, c/o NIPPON STEEL CORPORATION, 6-1, Marunouchi 2- chome, Chiyoda-ku, Tokyo 100-8071, JP
(74) POPOVIĆ, Boris, Takovska 19, 11000 Beograd

(51) **H01R 43/048** (2006.01) (11) **65286 B1**
(21) **P-2024/0165** (22) 11.04.2018.
(30) US 25.04.2017. 201715496624
(86) WO 11.04.2018. PCT/IB2018/052537
(87) WO 01.11.2018. WO 2018/197981
(96) 11.04.2018. 18721473.9
(97) 15.11.2023. EP3616279 B 2023/46 EN
(54) **ALAT ZA KRIMPOVANJE SA VODEĆIM POVRŠINAMA**
CRIMP TOOLING HAVING GUIDE SURFACES
(73) TE CONNECTIVITY SOLUTIONS GMBH, Mühlenstrasse 26, 8200 Schaffhausen, CH; TE CONNECTIVITY GERMANY GMBH, Ampèrestrasse 12-14, 64625 Bensheim, DE
(72) MORRIS, Michael, 3825 Crooked Hill Road, Harrisburg, PA 17110, US; DEMING, Neil, Edward, 907 Silver Lake Road, Lewisberry, PA 17339, US; GERST, Michael, Pfeiffer-B.Diller-Anlage 25, 67551 Worms, DE; HOUSER, Matthew, Steven, 19 Cheltenham Dr, Hummelstown, PA 17036, US; CONTE, Alois, Hartenfelsrain 2, 6030 Ebikon, CH
(74) ŽIVKOVIĆ, Zoran, Alekse Nenadovića 16, 11000 Beograd

(51) **H01R 43/048** (2006.01) (11) **65342 B1**
H01R 43/055 (2006.01)
(21) **P-2024/0343** (22) 05.04.2018.
(30) US 25.04.2017. 201715496526
(86) WO 05.04.2018. PCT/IB2018/052362
(87) WO 01.11.2018. WO 2018/197973
(96) 05.04.2018. 18720781.6
(97) 03.01.2024. EP3616278 B 2024/01 EN
(54) **ALAT ZA KRIMPOVANJE ZA MAŠINU ZA KRIMPOVANJE TERMINALA**
CRIMP TOOLING FOR TERMINAL CRIMPING MACHINE
(73) TE CONNECTIVITY SOLUTIONS GMBH, Mühlenstrasse 26, 8200 Schaffhausen, CH
(72) MORRIS, Michael, 3825 Crooked Hill Road, Harrisburg, PA 17110, US; KARRASCH, Christopher, John, 530 Petersburg Road, Carlisle, PA 17015, US
(74) ŽIVKOVIĆ, Zoran, Alekse Nenadovića 16, 11000 Beograd

(51) **H02K 15/12** (2006.01) (11) **65371 B1**
F16B 11/00 (2006.01)
H02K 15/02 (2006.01)
(21) **P-2023/0877** (22) 10.11.2015.
(30) DE 17.11.2014. 102014017149
(96) 10.11.2015. 15003212.6
(97) 05.07.2023. EP3021466 B 2023/27 DE
**(54) POSTUPAK ZA PROIZVODNJU PAKETA
LAMELI I INSTALACIJA ZA SPROVOĐENJE
POSTUPKA**
METHOD FOR THE PRODUCTION OF LAMELLA
PACKETS AND INSTALLATION FOR CARRYING
OUT THE PROCESS
(73) FEINTOOL INTERNATIONAL HOLDING AG,
Industriering 8, 3250 Lyss, CH
(72) BÖKER, Björn, Gollenstr. 4/2, 73733 Esslingen, DE
(74) PLAVŠA & PLAVŠA DOO BEOGRAD,
Strumička 51, 11000 Beograd

(51) **H03K 19/17764**(2020.01) (11) **65358 B1**
G21D 3/00 (2006.01)
H03K 19/17768(2020.01)
(21) **P-2024/0368** (22) 08.03.2018.
(30) FR 08.03.2017. 1751903
(86) WO 08.03.2018. PCT/EP2018/055817
(87) WO 13.09.2018. WO 2018/162668
(96) 08.03.2018. 18708146.8
(97) 03.01.2024. EP3593360 B 2024/01 FR
**(54) PROGRAMABILNO LOGIČKO KOLO ZA
UPRAVLJANJE ELEKTRIČNIM
POSTROJENJEM, ODREĐENIJE NUKLEARNIM
POSTROJENJEM, I PRIDRUŽENI UREĐAJ**
PROGRAMMABLE LOGIC CIRCUIT FOR
CONTROLLING AN ELECTRICAL FACILITY, IN
PARTICULAR A NUCLEAR FACILITY AND
ASSOCIATED CONTROL DEVICE
(73) FRAMATOME, 1 Place Jean Millier, Tour Areva,
92400 Courbevoie, FR
(72) ALLORY, Mathieu, 63B Avenue de Rigny, 94360
Bry-sur-Marne, FR; DUPUY, Nicolas, 9 Place du 19
Mars 1962, 92130 Issy-les-Moulineaux, FR
(74) ŽIVKOVIĆ, Zoran, Alekse Nenadovića 16,
11000 Beograd

(51) **H04H 60/31** (2008.01) (11) **65289 B1**
H04H 60/33 (2008.01)
H04H 60/45 (2008.01)
H04H 60/66 (2008.01)
(21) **P-2024/0210** (22) 29.09.2017.
(30) EP 23.06.2017. 17177750
(96) 29.09.2017. 17193940.8
(97) 24.01.2024. EP3419200 B 2024/04 EN

**(54) POSTUPAK, UREĐAJ, KOMPJUTERSKI
PROGRAM I SISTEM ZA ODREĐIVANJE
INFORMACIJA VEZANIH ZA AUDITORIJUM
PROGRAMA AUDIO-VIZUELNOG SADRŽAJA**
METHOD, APPARATUS, COMPUTER PROGRAM
AND SYSTEM FOR DETERMINING
INFORMATION RELATED TO THE AUDIENCE OF
AN AUDIO-VISUAL CONTENT PROGRAM
(73) FRAUNHOFER-GESELLSCHAFT ZUR
FÖRDERUNG DER ANGEWANDTEN FORSCHUNG
E.V., Hansastr. 27c, 80686 München, DE; TV-INSIGHT
GMBH, Halleiner Landesstraße 24, 5061 Elsbethen, AT
(72) KRAUß, Christopher, Rudolf-Reusch-Str. 27a,
10367 Berlin, DE; SEELIGER, Robert, Weidenweg 7a,
13591 Berlin, DE; ARBONOWSKI, Stefan, Sarner Weg
58, 13089 Berlin, DE; DUERAGER, Andrea, Aufeld
31/3, 5301 Eugendorf, AT; REISSER, Lukas, Linzer
Gasse 11, 5020 Salzburg, AT; HINTERSTOISSER,
Sebastian, Hochkönigstrasse 10, 83451 Piding, DE
(74) ŽIVKO MIJATOVIĆ AND PARTNERS DOO
BEOGRAD, Studentski trg 4, 11000 Beograd

(51) **H04L 12/10** (2006.01) (11) **65336 B1**
(21) **P-2024/0270** (22) 06.05.2021.
(30) BE 07.05.2020. 202005306
(86) WO 06.05.2021. PCT/EP2021/061952
(87) WO 11.11.2021. WO 2021/224371
(96) 06.05.2021. 21722914.5
(97) 24.01.2024. EP4147417 B 2024/04 FR
**(54) UPRAVLJANJE NAPAJANJEM ELEKTRIČNOM
ENERGIJOM PREKO ETHERNET KABLA**
MANAGEMENT OF ELECTRICAL POWER SUPPLY
VIA ETHERNET CABLE
(73) ECOGREEN SOFT SPRL, Allée de Menton 12,
5000 Namur, BE
(72) LALLEMAND, Xavier, 5170 Bois de Villers, BE;
HEMERIJCK, Olivier, 5336 Courrière, BE
(74) ŽIVKOVIĆ, Zoran, Alekse Nenadovića 16,
11000 Beograd

(51) **H04N 19/105** (2014.01) (11) **65329 B1**
H04N 19/11 (2014.01)
H04N 19/157 (2014.01)
H04N 19/176 (2014.01)
H04N 19/46 (2014.01)
H04N 19/503 (2014.01)
H04N 19/593 (2014.01)
(21) **P-2024/0340** (22) 16.12.2010.
(30) KR 16.12.2009. 20090125305
KR 28.05.2010. 20100050034
KR 14.12.2010. 20100127500
(96) 16.12.2010. 19194906.4
(97) 06.03.2024. EP3591970 B 2024/10 EN

**(54) POSTUPAK ZA ADAPTIVNO DEKODIRANJE
SLIKE**

ADAPTIVE IMAGE DECODING METHOD

(73) ELECTRONICS AND

TELECOMMUNICATIONS RESEARCH INSTITUTE,

161, Gajeong-Dong, Yuseong-Gu, Daejeon 305-700, KR

(72) LIM, Sung, Chang, c/o Electronics and

Telecommunications Research Institute 161 Gajeong-

dong, Yuseong-gu, 305-700 Daejeon, KR; KIM, Jong,

Ho, c/o Electronics and Telecommunications Research

Institute 161 Gajeong-dong, Yuseong-gu, 305-700

Daejeon, KR; CHOI, Hae, Chul, c/o Electronics and

Telecommunications Research Institute 161 Gajeong-

dong, Yuseong-gu, 305-700 Daejeon, KR; KIM, Hui,

Yong, c/o Electronics and Telecommunications Research

Institute 161 Gajeong-dong, Yuseong-gu, 305-700

Daejeon, KR; LEE, Ha, Hyun, c/o Electronics and

Telecommunications Research Institute 161 Gajeong-

dong, Yuseong-gu, 305-700 Daejeon, KR; LEE, Jin, Ho,

c/o Electronics and Telecommunications Research

Institute 161 Gajeong-dong, Yuseong-gu, 305-700

Daejeon, KR; JEONG, Se, Yoon, c/o Electronics and

Telecommunications Research Institute 161 Gajeong-

dong, Yuseong-gu, 305-700 Daejeon, KR; CHO, Suk,

Hee, c/o Electronics and Telecommunications Research

Institute 161 Gajeong-dong, Yuseong-gu, 305-700

Daejeon, KR; CHOI, Jin, Soo, c/o Electronics and

Telecommunications Research Institute 161 Gajeong-

dong, Yuseong-gu, 305-700 Daejeon, KR; HONG, Jin,

Woo, c/o Electronics and Telecommunications Research

Institute 161 Gajeong-dong, Yuseong-gu, 305-700

Daejeon, KR; KIM, Jin, Woong, c/o Electronics and

Telecommunications Research Institute 161 Gajeong-

dong, Yuseong-gu, 305-700 Daejeon, KR

(74) ŽIVKOVIĆ, Zoran, Alekse Nenadovića 16,

11000 Beograd

ОБЈАВА ПАТЕНАТА У ИЗМЕЊЕНОМ ОБЛИКУ / PUBLICATION OF THE
AMENDED PATENTS

- (51) *A61K 31/573* (2006.01) (11) **55995 B2**
A61K 39/395 (2006.01)
(21) **P-2017/0458** (22) 27.10.2011.
(30) US 10.11.2010. 412229 P
(86) WO 27.10.2011. PCT/EP2011/068862
(87) WO 18.05.2012. WO 2012/062596
(96) 27.10.2011. 11788077.3
(97) 08.03.2017. EP2637670 B 2017/10 EN
**(54) PREVENCIJA NEŽELJENIH EFEKATA
UZROKOVANIH CD3-SPECIFIČNIM
VEZUJUĆIM DOMENIMA**
PREVENTION OF ADVERSE EFFECTS CAUSED
BY CD3 SPECIFIC BINDING DOMAINS
(73) AMGEN RESEARCH (MUNICH) GMBH,
Staffelseestrasse 2, 81477 München, DE
(72) ZUGMAIER, Gerhard, c/o Amgen Research
(Munich) GmbH Staffelseestr. 2, 81477 Muenchen, DE;
NAGORSEN, Dirk, c/o Amgen Research (Munich)
GmbH Staffelseestr. 2, 81477 Muenchen, DE;
SCHEELE, Juergen, c/o Amgen Research (Munich)
GmbH Staffelseestr. 2, 81477 Muenchen, DE
(74) POPOVIĆ, Gordana i ost., Takovska 19,
11000 Beograd
-
- (51) *C07D 409/12* (2006.01) (11) **55742 B2**
A61K 31/4704 (2006.01)
A61P 25/00 (2006.01)
(21) **P-2017/0214** (22) 23.04.2013.
(30) US 23.04.2012. 201261636920 P
US 15.03.2013. 201361791378 P
(86) WO 23.04.2013. PCT/JP2013/062681
(87) WO 31.10.2013. WO 2013/162046
(96) 23.04.2013. 13722129.7
(97) 04.01.2017. EP2841431 B 2017/01 EN
**(54) DIHIDRAT BENZOTIOFENSKOG
JEDINJENJA I PROCES ZA NJEGOVU
PROIZVODNJU**
DIHYDRATE OF BENZOTHIOPHENE COMPOUND
AND PROCESS FOR PRODUCING THE SAME
(73) OTSUKA PHARMACEUTICAL CO., LTD.,
9, Kanda-Tsukasamachi 2-chome, Chiyoda-ku,
Tokyo 101-8535, JP
(72) YAMASHITA, Hiroshi, c/o OTSUKA
PHARMACEUTICAL CO., LTD., 1-7-1 Doshomachi,
Chuo-ku, Osaka-shi, Osaka 541-0045, JP; SATO,
Tetsuya, c/o OTSUKA PHARMACEUTICAL CO.,
LTD., 1-7-1 Doshomachi, Chuo-ku, Osaka-shi, Osaka
541-0045, JP; MINOWA, Takuya, c/o OTSUKA
PHARMACEUTICAL CO., LTD., 1-7-1 Doshomachi,
Chuo-ku, Osaka-shi, Osaka 541-0045, JP; HOSHIKA,
Yusuke, c/o OTSUKA PHARMACEUTICAL CO.,
LTD., 1-7-1 Doshomachi, Chuo-ku, Osaka-shi, Osaka
541-0045, JP; TOYOFUKU, Hidekazu, c/o OTSUKA
PHARMACEUTICAL CO., LTD., 1-7-1 Doshomachi,
Chuo-ku, Osaka-shi, Osaka 541-0045, JP;
YAMAGUCHI, Tatsuya, c/o OTSUKA
PHARMACEUTICAL CO., LTD., 1-7-1 Doshomachi,
Chuo-ku, Osaka-shi, Osaka 541-0045, JP; SOTA,
Masahiro, c/o OTSUKA PHARMACEUTICAL CO.,
LTD., 1-7-1 Doshomachi, Chuo-ku, Osaka-shi, Osaka
541-0045, JP; KAWANO, Shuuji, c/o OTSUKA
PHARMACEUTICAL CO., LTD., 1-7-1 Doshomachi,
Chuo-ku, Osaka-shi, Osaka 541-0045, JP;
NAKAMURA, Takayuki, c/o OTSUKA
PHARMACEUTICAL CO., LTD., 1-7-1 Doshomachi,
Chuo-ku, Osaka-shi, Osaka 541-0045, JP; ETO, Ryohei,
c/o OTSUKA PHARMACEUTICAL CO., LTD., 1-7-1
Doshomachi, Chuo-ku, Osaka-shi, Osaka 541-0045, JP;
IKEBUCHI, Takuma, c/o OTSUKA
PHARMACEUTICAL CO., LTD., 1-7-1 Doshomachi,
Chuo-ku, Osaka-shi, Osaka 541-0045, JP;
MORIYAMA, Kei, c/o OTSUKA
PHARMACEUTICAL CO., LTD., 1-7-1 Doshomachi,
Chuo-ku, Osaka-shi, Osaka 541-0045, JP; ITO, Nobuaki,
c/o OTSUKA PHARMACEUTICAL CO., LTD., 1-7-1
Doshomachi, Chuo-ku, Osaka-shi, Osaka 541-0045, JP
(74) MITROVIĆ, Predrag, Alaska 36, 11080 Zemun
-
- (51) *F23G 5/16* (2006.01) (11) **56483 B2**
F23L 7/00 (2006.01)
F23L 9/02 (2006.01)
(21) **P-2017/1117** (22) 28.03.2012.
(30) EP 29.03.2011. 11002575
(86) WO 28.03.2012. PCT/EP2012/001361
(87) WO 04.10.2012. WO 2012/130446
(96) 28.03.2012. 12712955.9
(97) 23.08.2017. EP2691701 B 2017/34 DE
**(54) POSTUPAK OPTIMIZACIJE NAKNADNOG
SAGOREVANJA GASOVA POSTROJENJA ZA
SAGOREVANJE**
METHOD FOR OPTIMISING THE BURNOUT OF
EXHAUST GASES OF AN INCINERATOR
(73) HITACHI ZOSEN INOVA AG,
Hardturmstrasse 127, 8005 Zürich, CH
(72) WALDNER, Maurice, Henri, Gärtnerstrasse 4,
CH-5430 Wettingen, CH
(74) MIHAILOVIĆ, Mila, Hilandarska 5/I,
11000 Beograd

**ИСПРАВЉЕН СПИС В ДОКУМЕНТА / COMPLETE REPRINT OF AN B DOCUMENT
(B1, B2)**

(51) *A43B 3/40* (2022.01) (11) 64804 B9
A43B 7/145 (2022.01)
A43B 13/14 (2006.01)
A43B 13/20 (2006.01)
A43B 17/06 (2006.01)
A43B 17/14 (2006.01)
(21) P-2023/1048 (22) 02.06.2022.
(48) 30.04.2024.

(51) *C12N 15/113* (2010.01) (11) 61529 B9
A61K 31/712 (2006.01)
A61K 31/7125 (2006.01)
C12N 15/11 (2006.01)
(21) P-2021/0241 (22) 11.11.2016.
(48) 30.04.2024.

ПРЕСТАНАК ВАЖНОСТИ РЕГИСТРОВАНОГ ПАТЕНТА / Termination of validity of Registered Patents

Истеком законског рока од 20 година у периоду
16.03.2024. - 15.04.2024. године:

Патент број **50990** чији је носилац ĐORĐEVIĆ, Snežana, Milana Uzelca 11/6, 11000 Beograd, RS, престао је да важи дана 09.04.2024. године.

Патент број **51058** чији је носилац LIEBRE ENTERPRISES LIMITED, Riga Feraiou 2, Limmasol, CY, престао је да важи дана 16.03.2024. године.

Патент број **51115** чији је носилац ARES TRADING S.A., Zone Industrielle d l'Ourietaz, CH-1170, Aubonne, CH, престао је да важи дана 27.03.2024. године.

Патент број **51537** чији је носилац GRÜNENTHAL GMBH, Zieglerstrasse 6, 52078 Aachen, DE, престао је да важи дана 16.03.2024. године.

Патент број **51686** чији је носилац GENENTECH, INC., 1 DNA Way, South San Francisco, CA 94080-4990, US, престао је да важи дана 07.04.2024. године.

Патент број **52291** чији је носилац Bristol-Myers Squibb Holdings Ireland Unlimited Company, Hinterbergstrasse 16, 6312 Steinhausen, CH, престао је да важи дана 24.03.2024. године.

Патент број **52549** чији је носилац COVIS PHARMA B.V., Grafenauweg 12, CH-6300 Zug, CH, престао је да важи дана 27.03.2024. године.

Патент број **57872** чији је носилац ARES TRADING S.A., Zone Industrielle de l'Ourietaz, CH-1170 Aubonne, CH, престао је да важи дана 03.04.2024. године.

Због неплаћања таксе за одржавање права у периоду 16.09.2023. - 15.10.2023. године:

Патент број **51682** чији је носилац FRATI, Dante, Via Anselma 43, 46030 Dosolo MN, IT, престао је да важи дана 28.09.2023. године.

Патент број **52098** чији је носилац CHINOIN GYÓGYSZER ES VEGYÉSZETI TERMÉKEK GYÁRA RT., To u. 1-5, H-1045 Budapest, HU, престао је да важи дана 27.09.2023. године.

Патент број **52129** чији је носилац SIGMA-TAU INDUSTRIE FARMACEUTICHE RIUNITE S.P.A., Viale Shakespeare 47, 00144 Roma, IT, престао је да важи дана 21.09.2023. године.

Патент број **52185** чији је носилац MALLINCKRODT HOSPITAL PRODUCTS IP LIMITED, College Business & Technology Park, Cruiserath Blanchardstown, Dublin 15, IE, престао је да важи дана 05.10.2023. године.

Патент број **53210** чији је носилац Celularity Inc., 33 Technology Drive, Warren, NJ 07059, US, престао је да важи дана 14.10.2023. године.

Патент број **53322** чији је носилац IN & TEC S.R.L., Via Scuole 1/G, 25128 Brescia, IT, престао је да важи дана 14.10.2023. године.

Патент број **53931** чији је носилац SMARTBAR, Haslevangen 45 с, 0579 Oslo, NO, престао је да важи дана 17.09.2023. године.

Патент број **54250** чији је носилац DUO-PLAST AG, David-Eifert-Strasse 1, 36341 Lauterbach, DE, престао је да важи дана 09.10.2023. године.

Патент број **54326** чији је носилац IN & TEC S.R.L., Via Guglielmo Oberdan 1/A, 25128 Brescia, IT, престао је да важи дана 05.10.2023. године.

Патент број **54446** чији је носилац MEDIMMUNE LIMITED, Milstein Building Granta Park, Cambridge CB21 6GH, GB; GENENTECH, INC., 1 DNA Way, South San Francisco, CA 94080, US, престао је да важи дана 13.10.2023. године.

Патент број **54518** чији је носилац ASTEX THERAPEUTICS LIMITED, 436 Cambridge Science Park, Milton Road, Cambridge Cambridgeshire CB4 0QA, GB, престао је да важи дана 11.10.2023. године.

Патент број **54668** чији је носилац IN & TEC S.R.L., Via Guglielmo Oberdan 1/A, 25128 Brescia, IT, престао је да важи дана 05.10.2023. године.

Патент број **54913** чији је носилац FAMECA, 2, Rue Gutenberg, 68170 Rixheim, FR, престао је да важи дана 10.10.2023. године.

Патент број **54936** чији је носилац AMBIT BIOSCIENCES CORPORATION, 11080 Roselle Street, San Diego, CA 92121, US, престао је да важи дана 13.10.2023. године.

Патент број **55045** чији је носилац ASTEX THERAPEUTICS LIMITED, 436 Cambridge Science Park, Milton Road, Cambridge CB4 0QA, GB, престао је да важи дана 11.10.2023. године.

Патент број **55101** чији је носилац MILLENNIUM PHARMACEUTICALS, INC., 40 Landsdowne Street, Cambridge, MA 02139, US; SUNESIS PHARMACEUTICALS, INC., 395 Oyster Point Blvd., Suite 400, South San Francisco, CA 94080, US, престао је да важи дана 06.10.2023. године.

Патент број **55223** чији је носилац ZACH SYSTEM, Z.I., La Croix Cadeau, 49240 Avrille, FR, престао је да важи дана 10.10.2023. године.

Патент број **55934** чији је носилац COMAU S.P.A., Via Rivalta 30, 10095 Grugliasco (TO), IT, престао је да важи дана 23.09.2023. године.

Патент број **56257** чији је носилац LIMITED LIABILITY COMPANY "NEARMEDIC PLUS", Ul. Aviakonstruktora Mikojana, 12, Moscow 125252, RU, престао је да важи дана 07.10.2023. године.

Патент број **56357** чији је носилац JANSSEN PHARMACEUTICA N.V., Turnhoutseweg 30, 2340 Beerse, BE, престао је да важи дана 29.09.2023. године.

Патент број **56708** чији је носилац ALFASIGMA S.P.A., Viale Sarca, 223, 20126 Milano, IT, престао је да важи дана 22.09.2023. године.

Патент број **56732** чији је носилац HEILING, Attila, 21 allée Scheffer, 2520 Luxembourg, LU; STEINER, Carsten, 14 Wolsberich, 9252 Diekirch, LU, престао је да важи дана 27.09.2023. године.

Патент број **56925** чији је носилац H. LUNDBECK A/S, Ottiliavej 9, 2500 Valby, DK, престао је да важи дана 12.10.2023. године.

Патент број **56943** чији је носилац IN & TEC S.R.L., Via Guglielmo Oberdan 1/A, 25128 Brescia, IT, престао је да важи дана 07.10.2023. године.

Патент број **57498** чији је носилац IN & TEC S.R.L., Via Guglielmo Oberdan 1/A, 25128 Brescia, IT, престао је да важи дана 05.10.2023. године.

Патент број **57645** чији је носилац F. HOFFMANN-LA ROCHE AG, Grenzacherstrasse 124, 4070 Basel, CH, престао је да важи дана 13.10.2023. године.

Патент број **57670** чији је носилац QUANTUM GENOMICS, Tour Montparnasse, 33 Avenue du Maine, 75015 Paris, FR, престао је да важи дана 08.10.2023. године.

Патент број **57910** чији је носилац MERUS N.V., Yalelaan 62, 3584 CM Utrecht, NL, престао је да важи дана 28.09.2023. године.

Патент број **58094** чији је носилац ELI LILLY AND COMPANY, Lilly Corporate Center, Indianapolis, IN 46285, US, престао је да важи дана 01.10.2023. године.

Патент број **58130** чији је носилац IN & TEC S.R.L., Via Guglielmo Oberdan 1/A, 25128 Brescia, IT, престао је да важи дана 14.10.2023. године.

Патент број **58244** чији је носилац DIADEM S.R.L., Via XX Settembre, 14/A, 25124 Brescia (BS), IT, престао је да важи дана 26.09.2023. године.

Патент број **58393** чији је носилац JANSSEN VACCINES & PREVENTION B.V., Archimedesweg 4, 2333 CN Leiden, NL, престао је да важи дана 17.09.2023. године.

Патент број **59245** чији је носилац STEPS HOLDING B.V., Oranjestraat 47-49, 5091 BK Oost West en Middelbeers, NL, престао је да важи дана 07.10.2023. године.

Патент број **59337** чији је носилац VERTEX PHARMACEUTICALS INCORPORATED, 50 Northern Avenue, Boston, MA 02210, US, престао је да важи дана 29.09.2023. године.

Патент број **59379** чији је носилац IAF SCIENCE HOLDINGS LTD., Clarendon House, 2 Church Street, Hamilton HM 11, BM, престао је да важи дана 01.10.2023. године.

Патент број **59457** чији је носилац SHANGHAI HENGRUI PHARMACEUTICAL CO. LTD., 279 Wenjing Road, Minhang District Shanghai 200245, CN; JIANGSU HENGRUI MEDICINE CO., LTD., No. 7 Kunlunshan Road Economic and Technological

Development Zone Lianyungang, Jiangsu 222047, CN, престао је да важи дана 01.10.2023. године.

Патент број **59479** чији је носилац CONVERGENCE PHARMACEUTICALS LIMITED, 70 Norden Road, Maidenhead, Berkshire SL6 4AY, GB, престао је да важи дана 03.10.2023. године.

Патент број **59621** чији је носилац CONVERGENCE PHARMACEUTICALS LIMITED, 70 Norden Road, Maidenhead, Berkshire SL6 4AY, GB, престао је да важи дана 03.10.2023. године.

Патент број **59683** чији је носилац CONVERGENCE PHARMACEUTICALS LIMITED, 70 Norden Road, Maidenhead, Berkshire SL6 4AY, GB, престао је да важи дана 03.10.2023. године.

Патент број **60118** чији је носилац HANMI SCIENCE CO., LTD., 550 Dongtangiheung-ro, Dongtan-myeon, Hwaseong-si, Gyeonggi-do 445-813, KR, престао је да важи дана 06.10.2023. године.

Патент број **60133** чији је носилац BELRON INTERNATIONAL LIMITED, Milton Park Stroude Road, Egham, Surrey TW20 9EL, GB, престао је да важи дана 21.09.2023. године.

Патент број **60238** чији је носилац CLARIANT PRODUKTE (DEUTSCHLAND) GMBH, Brüningstrasse 50, 65929 Frankfurt am Main, DE, престао је да важи дана 21.09.2023. године.

Патент број **60250** чији је носилац F. HOFFMANN-LA ROCHE AG, Grenzacherstrasse 124, 4070 Basel, CH, престао је да важи дана 01.10.2023. године.

Патент број **60385** чији је носилац IMMATICS BIOTECHNOLOGIES GMBH, Paul-Ehrlich-Strasse 15, 72076 Tübingen, DE, престао је да важи дана 29.09.2023. године.

Патент број **60567** чији је носилац ELI LILLY AND COMPANY, Lilly Corporate Center, Indianapolis, IN 46285, US, престао је да важи дана 15.10.2023. године.

Патент број **60634** чији је носилац NUCANA PLC, 77-78 Cannon Street, London EC4N 6AF, GB, престао је да важи дана 30.09.2023. године.

Патент број **60667** чији је носилац MACGREGOR, Alexander, 5 Scott-Hall Court, Markham, Ontario L6C 1A4, CA, престао је да важи дана 09.10.2023. године.

Патент број **60851** чији је носилац ROAR HOLDING, LLC, Audubon Biomedical Center, 3960 Broadway, New York, New York 10032, US, престао је да важи дана 17.09.2023. године.

Патент број **60930** чији је носилац FIFTH WHEEL AS, Infanterivegen 24, 7713 Steinkjer, NO, престао је да важи дана 03.10.2023. године.

Патент број **60933** чији је носилац UCB BIOPHARMA SRL, Allée de la Recherche 60, 1070 Brussels, BE, престао је да важи дана 07.10.2023. године.

Патент број **61109** чији је носилац UNIVERSITA' DEGLI STUDI DI PADOVA, Via VIII Febbraio 1848, N. 2, 35122 Padova, IT, престао је да важи дана 30.09.2023. године.

Патент број **61902** чији је носилац BETH ISRAEL DEACONESS MEDICAL CENTER, Inc., 330 Brookline Avenue, Boston, MA 02215, US; JANSSEN VACCINES & PREVENTION B.V., Archimedesweg 4, 2333 CN Leiden, NL, престао је да важи дана 25.09.2023. године.

Патент број **62025** чији је носилац CELSION BRANDSCHUTZSYSTEME GMBH, Cäcilienstraße 5, 01219 Dresden, DE, престао је да важи дана 15.10.2023. године.

Патент број **62230** чији је носилац GRBIC, Svetozar, Onyxplatz 5, 80995 München, DE, престао је да важи дана 20.09.2023. године.

Патент број **62236** чији је носилац UNIVERSITÉ DE STRASBOURG, 4, rue Blaise Pascal, 67000 Strasbourg, FR; CENTRE NATIONAL DE LA RECHERCHE SCIENTIFIQUE, 3, rue Michel-Ange, 75016 Paris, FR; INSTITUT NATIONAL DE LA SANTÉ ET DE LA RECHERCHE MÉDICALE, 101, rue de Tolbiac, 75013 Paris, FR, престао је да важи дана 27.09.2023. године.

Патент број **62334** чији је носилац SANGAMO THERAPEUTICS, INC., 7000 Marina Blvd, Brisbane, CA 94005, US, престао је да важи дана 17.09.2023. године.

Патент број **62382** чији је носилац DÖNMEZ DEBRIYAJ SANAYI VE TICARET ANONIM SIRKETI, Atatürk Organize Sanayi Bölgesi No:2, 10039 Sokak Çigli/Izmir, TR, престао је да важи дана 19.09.2023. године.

Патент број **62722** чији је носилац R.I. S.P.A. MODULAR BUILDING SYSTEM, Via Surbo 38, 73019 Trepuzzi (LE), IT, престао је да важи дана 19.09.2023. године.

Патент број **62814** чији је носилац RECEPTOS LLC, 430 East 29th Street, 14 Floor, New York, NY 10016, US, престао је да важи дана 30.09.2023. године.

Патент број **62838** чији је носилац QUANTUM GENOMICS, 33, rue Marbeuf, 75008 Paris, FR, престао је да важи дана 08.10.2023. године.

Патент број **63292** чији је носилац MERCK PATENT GMBH, Frankfurter Strasse 250, 64293 Darmstadt, DE, престао је да важи дана 29.09.2023. године.

Патент број **63293** чији је носилац MERCK PATENT GMBH, Frankfurter Strasse 250, 64293 Darmstadt, DE, престао је да важи дана 29.09.2023. године.

Патент број **63349** чији је носилац HAZPROTECT PTY LTD, 119 Salmon Street, Port Melbourne, Victoria 3207, AU, престао је да важи дана 08.10.2023. године.

Патент број **63368** чији је носилац KUNZ, Philipp, Meichelbeckstrasse 38, 83671 Benediktbeuem, DE, престао је да важи дана 11.10.2023. године.

**ОБЈАВА УПИСАНИХ ПРОМЕНА РЕГИСТРОВАНИХ ПАТЕНАТА / Publications of
Entered Changes of Registered Patents**

16.03.2024. - 15.04.2024. године

Промена имена/адресе

Име или адреса носиоца патента рег.број
53593 промењена је у CUREVAC AG, Paul-Ehrlich-
Str. 15, 72076 Tübingen, DE;

Име или адреса носиоца патента рег.број
55114 промењена је у HORIZON THERAPEUTICS
U.S. HOLDING LLC, 1 Horizon Way, Deerfield,
Illinois 60015, US;

Име или адреса носиоца патента рег.број
58706 промењена је у PFIZER INC., 66 Hudson
Boulevard East, New York, NY 10001-2192, US;

Име или адреса носиоца патента рег.број
60595 промењена је у KONSTRUKTA-TIRETECH,
S.R.O., K Vystavisku 107/13, 911 01 Trencin, SK;

**ПРОШИРЕНИ ЕВРОПСКИ ПАТЕНТИ И ЕВРОПСКИ ПАТЕНТИ КОЈИ СУ
ОГЛАШЕНИ НИШТАВИМ / Extended European patents and European patents which are
revoked**

од 16.03.2024. до 15.04.2024. године

Европски патент EP2499414 и пријава на којој је он заснован, а који је уписан у Регистар патената под бројем 53388, носиоца RÖRANALYSGRUPPEN I EUROPA AB, Flöjelsbergsgatan 12, 431 37 Mölndal, SE, нису имали дејства од почетка.

Европски патент EP1971362 и пријава на којој је он заснован, а који је уписан у Регистар патената под бројем 53814, носиоца AMYLIN PHARMACEUTICALS, LLC, 9360 Towne Centre Drive, San Diego, CA 92121, US; ASTRAZENECA PHARMACEUTICALS LP, 1800 Concord Pike, Wilmington, DE, US, нису имали дејства од почетка.

Европски патент EP1793824 и пријава на којој је он заснован, а који је уписан у Регистар патената под бројем 54580, носиоца BAYER HEALTHCARE LLC, 100 Bayer Boulevard, Whippany, NJ 07981-0915, US, нису имали дејства од почетка.

Европски патент EP2545193 и пријава на којој је он заснован, а који је уписан у Регистар патената под бројем 55112, носиоца AURUBIS AG, Hovestrasse 50, 20539 Hamburg, DE, нису имали дејства од почетка.

Европски патент EP2164467 и пријава на којој је он заснован, а који је уписан у Регистар патената под бројем 55591, носиоца DEBIOPHARM

RESEARCH & MANUFACTURING SA., Rue de Levant 146, 1920 Martigny, CH, нису имали дејства од почетка.

Европски патент EP2648520 и пријава на којој је он заснован, а који је уписан у Регистар патената под бројем 57346, носиоца HOSPIRA, INC., 275 North Field Drive, Lake Forest, IL 60045, US, нису имали дејства од почетка.

Европски патент EP2690078 и пријава на којој је он заснован, а који је уписан у Регистар патената под бројем 57540, носиоца CALDERYS FRANCE, 19 Place de la Résistance, 92446 Issy-les-Moulineaux, FR, нису имали дејства од почетка.

Европски патент EP3070090 и пријава на којој је он заснован, а који је уписан у Регистар патената под бројем 58449, носиоца INCYTE HOLDINGS CORPORATION, 1801 Augustine Cut-Off, Wilmington, DE 19803, US, нису имали дејства од почетка.

Европски патент EP2945628 и пријава на којој је он заснован, а који је уписан у Регистар патената под бројем 60471, носиоца ARAGON PHARMACEUTICALS, INC., 10990 Wilshire Blvd. Suite 300, Los Angeles, CA 90024, US, нису имали дејства од почетка.

СЕРТИФИКАТ О ДОДАТНОЈ ЗАШТИТИ / Supplementary Protection Certificate

**ЗАХТЕВИ ЗА ПРИЗНАЊЕ СЕРТИФИКАТА О ДОДАТНОЈ ЗАШТИТИ / Requests for
the grant of the Supplementary Protection Certificate**

(21) SDZ-2024/0005

(11) 2024/0005

(22) 22.2.2024.

(13) II

(71) BAYER HEALTHCARE LLC,
555 White Plains Road, Tarrytown, NY, US

(74) BOGDANOVIĆ, Dejan, Vlajkovićeва 28,
11000 Beograd, RS

(68) 52625

(54) FLUORO SUPSTITUISANA OMEGA-
KARBOKSIRIL DIFENIL UREA ZA LEČENJE I
PREVENCIJU BOLESTI I STANJA BOLESTI

(92) 515-01-04467-22-002 25/10/2023 RS

(95) REGORAFENIB

(21) SDZ-2024/0006

(11) 2024/0006

(22) 12.3.2024.

(13) II

(71) ESTETRA SRL, Rue Saint-Georges 5,
B-4000 Liège, BE

(74) ŽIVKOVIĆ, Zoran, Alekse Nenadovića 16,
11000 Beograd, RS

(68) 62844

(54) ORODISPERZIBILNA DOZNA JEDINICA KOJA
SADRŽI KOMPONENTU ESTETROLA

(92) 515-01-01337-22-001 21/12/2023 RS

(95) DROSPIRENON U KOMBINACIJI SA
ESTETROLOM

МАЛИ ПАТЕНТИ / Petty Patents

(51) *A63F 13/92* (2014.01) (11) 1811 U1
A63F 13/24 (2014.01)

(21) P-2023/0031 (22) 05.06.2023.

**(54) FLEKSIBILAN MEHANIČKI UREĐAJ ZA
PRECIZNO VOĐENJE IGRAČKIH UREĐAJA**
FLEXIBLE MECHANIC DEVICE FOR PRECISE
CONTROL OF GAMING DEVICES

(73) MILJKOVIĆ, Miodrag, Vidoja Smilevskog 7,
16000 Leskovac, RS

(72) MILJKOVIĆ, Miodrag, Vidoja Smilevskog 7,
16000 Leskovac, RS

(74) KNEŽEVIĆ, Ante, Z., Kralja Milana 21,
11000 Beograd

(51) *B65H 3/08* (2006.01) (11) 1810 U1
A01C 1/00 (2006.01)

(21) P-2024/0008 (22) 08.02.2024.

(54) VAKUUMSKI BROJAČ SEMENA
THE VACUUM SEED COUNTER

(73) IVEZIĆ, Aleksandar, Hajduk Veljkova 40/14,
23300 Kikinda, RS; RAJKOVIĆ, Miloš, Nikole
Aleksića 9/2, 21000 Novi Sad, RS; PETROVIĆ,
Kristina, Marije Bursać 41a, 21000 Novi Sad, RS;
TRUDIĆ, Branislav, Pap Pavla 2, 21000 Novi Sad, RS;
VUKSANOVIĆ, Vanja, Dr Ivana Ribara 7, 21000 Novi
Sad, RS; KOSTIĆ, Marko, JNA 58, 21471 Ravno Selo,
RS; BAROŠEVIĆ, Tijana, Železnička 11,
21000 Novi Sad, RS

(72) IVEZIĆ, Aleksandar, Hajduk Veljkova 40/14,
23300 Kikinda, RS; RAJKOVIĆ, Miloš, Nikole
Aleksića 9/2, 21000 Novi Sad, RS; PETROVIĆ,
Kristina, Marije Bursać 41a, 21000 Novi Sad, RS;
TRUDIĆ, Branislav, Pap Pavla 2, 21000 Novi Sad, RS;
VUKSANOVIĆ, Vanja, Dr Ivana Ribara 7, 21000 Novi
Sad, RS; KOSTIĆ, Marko, JNA 58, 21471 Ravno Selo,
RS; BAROŠEVIĆ, Tijana, Železnička 11,
21000 Novi Sad, RS

**ПРЕСТАНАК ВАЖЕЊА РЕГИСТРОВАНОГ МАЛОГ ПАТЕНТА / Termination of
Validity of Registered Petty Patents**

**Престанак важења малог патента истеком
законског рока 16.03.2024. - 15.04.2024. године**

Мали патент број **1404** чији је носилац
PETROVIĆ, Branislav, Вежанијска 39, 11000 Београд,
RS, престао је да важи дана 12.04.2024. године.

**Због неплаћања таксе за одржавање права у
периоду од 16.09.2023. - 15.10.2023. године**

Мали патент број **1443** чији је носилац SR
"BIG PLAST", Branka Radičevića 76, 22300 Stara
Pazova, RS, престао је да важи дана 01.10.2023.
године.

Мали патент број **1455** чији је носилац
MUNJAS, Vljako, Kralja Milutina 2/10, 11300
Smederevo, RS, престао је да важи дана 15.10.2023.
године.

**ОБЈАВА УПИСАНИХ ПРОМЕНА РЕГИСТРОВАНИХ МАЛИХ ПАТЕНАТА /
Publications of Entered Changes of Registered Petty Patents**

16.03.2024. - 15.04.2024. године

Промена имена/адресе

Име или адреса носиоца малог патента
рег.број **1685** промењена је у SIMIĆ, Rade, Gorana
Krstića 21, 34228 Brzan, RS;

ЖИГОВИ / Trademarks

Међународни кодови за идентификацију
библиографских података о жиговима
према - WIPO St. 60

Recommendation concerning
bibliographic data
relating to trademarks - WIPO St. 60

Регистарски број	(111)	Number of the registration
Датум регистрације	(151)	Date of the registration
Очекивани датум престанка важења жига	(181)	Expected expiration date of the registration
Број пријаве	(210)	Number of the application
Датум подношења пријаве	(220)	Date of filing of the application
Подаци о изложбеном праву првенства	(230)	Data concerning exhibitions
Подаци о праву првенства на основу Париске конвенције	(300)	Data relating to priority under the Paris Convention
Датум објаве пријаве жига	(442)	Date of making information available to the public regarding the examined application
Списак роба и услуга према Ничанској класификацији роба и услуга	(511)	List of goods and services according to the Nice Classification of Goods and Service
Изјава подносиоца пријаве да не тражи ексклузивно право за поједине неединствитивне елементе знака	(526)	Disclaimer
Опис фигуративних елемената жига према Бечкој класификацији	(531)	Description of figurative elements of the marks according to the Vienna Classification
Изглед знака	(540)	Reproduction of the mark
Назнака о природи или врсти знака	(550)	Indication relating to the nature or kind of mark
Назначење да се ради о пријави колективног или жига гаранције	(551)	Indication to the effect that the mark is a collective mark, a certification mark or a guarantee mark
Тродимензионални знак	(554)	Indication to the effect that the mark is a collective mark, a certification mark or a guarantee mark
Информација о затраженим бојама на знаку	(591)	Information concerning the colors claimed
Име и адреса пријавиоца или носиоца жига	(730)	Name and address of the applicant or the holder of the registration
Име и адреса пријавиоца	(731)	Name and address of the applicant
Име и адреса носиоца жига	(732)	Name and address of the holder of the registration
Име и адреса пуномоћника	(740)	Name and address of the representative

ОБЈАВА ПРИЈАВА ЖИГОВА / Publication of Trademarks Applications

(210) Ж- 2023-1598 (220) 28.08.2023.
(442) 30.04.2024.

(731) **BATNESTO LTD**, Poseidonos 1, Flat/Office 201, Aglantzia 2101, Nicosia, CY
(740) Плавша & Плавша доо Београд, Струмичка 51, 11000, Београд
(540)



(531) 26.04.18; 26.04.24; 27.05.01; 27.05.17; 27.05.24
(511) 35 производња рекламних филмова; прикупљање статистичких података; оптимизација саобраћаја за веб странице.
42 рачунарско програмирање; дизајнирање рачунарског софтвера; изнајмљивање рачунарског софтвера; изнајмљивање рачунарског софтвера и програма; изнајмљивање и одржавање рачунарског софтвера; израда и одржавање веб сајтова; израда и одржавање веб странице за друге; пружање информација у вези са рачунарским технологијама и програмирањем путем веб странице; одржавање рачунарског софтвера; ажурирање и одржавање рачунарског софтвера.

(210) Ж- 2023-1727 (220) 19.09.2023.
(442) 30.04.2024.

(731) **Милош Митић and Игор Јовић**,
Београдска - Божиште 5, Лесковац, RS и Веспучијева 34/1, Београд, RS
(740) Јелена Босанац, адвокат, Краља Петра 45/II, 11000, Београд
(540)



(531) 26.04.16; 26.04.18; 26.11.02; 26.11.06; 27.05.01; 27.05.11; 27.05.17; 29.01.13
(591) наранџаста, бела, бордо.
(511) 16 хартија и картон, штампане ствари; фотографије; врећице (коверте, кесе) од папира или

пластике, за паковање; пластични омотачи; фолије и кесе за умотавање и паковање, натписи од папира или картона.

(210) Ж- 2023-1766 (220) 27.09.2023.
(442) 30.04.2024.

(731) **INTERNATIONAL FOOD FACTORY 092 DOO**,
Марка Орешковића, 11000, 7, RS
(740) Адвокат Страхиња Селаковић, Темеринска 89, 21000, Нови Сад
(540)



(531) 06.06.25; 25.01.01; 27.05.01; 27.05.10; 29.01.01; 29.01.02; 29.01.03; 29.01.06

(591) жута, наранџаста, зелена, црвена, бела
(511) 29 конзервисана риба; месо; месо, риба, живина и дивљач; месо, риба, живинско месо и дивљач; обрађено месо; припремљено месо; исецкано поврће; конзервирано месо, риба, поврће и воће.ананас, примпремљен.

30 пиринач.териуаки умак.умак, сос од соје.кисели и слатки сосови; љути сосови; маринара сосови; пикантни сосови; сосови [додаци храни]; умак, сос од соје; шприча љути сос од чили папричица.

43 декорисање хране; кетеринг хране и пића; консултантске услуге у области кетеринга хране и пића; припрема и достава хране и пића за непосредно конзумирање; припрема хране и пића за непосредно конзумирање; пружање хране и пића; салатни барови [услуге ресторана]; услуге брзе хране за понети; услуге кетеринга; услуге покретних кафеа за пружање хране и пића; услуге покретних ресторана; услуге припреме хране; услуге пружања хране и пића; услуге ресторана брзе хране; услуге ресторана брзе хране и ресторана који раде нон-стоп; услуге ресторана који нуде храну за понети; услуге ресторана са кућном доставом; достава obroka за непосредну конзумацију; достављања кафе у канцеларије као кетеринг услуга; припрема и достава хране и пића за банкете; припрема и достава хране и пића за институције;

припрема и достава хране и пића за коктел забаве;
припрема и достава хране и пића за конзумирање
унутар или изван објеката.

(210) Ж- 2023-1867 (220) 12.10.2023.
(442) 30.04.2024.

(731) **Tisacoop DOO**, Пут Народних хероја 6,
24420, Кањижа, RS
(540)

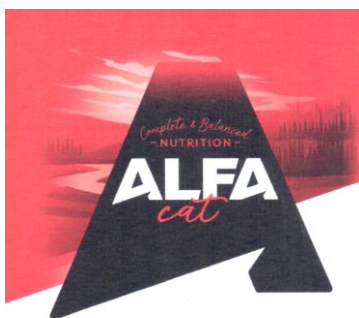

(531) 06.03.14; 25.01.01; 26.04.11; 27.05.01; 27.05.09;
27.05.10; 27.05.17; 27.05.21; 29.01.01; 29.01.06;
29.01.08 (511) 31 сирови и непрерађени
пољопривредни, аквакултурни, хортикултурни и
шумарски производи; сирово и непрерађено зрнење
и семење; свеже воће и поврће, свеже зачинско биље;
природне биљке и цвеће; цветне луковице, саднице и
семе за садњу; живе животиње; храна и пиће за
животиње; слад.

(210) Ж- 2023-1884 (220) 16.10.2023.
(442) 30.04.2024.

(731) **BIRCH TECHNOLOGY INC.**,
7F-13, No.79, Hsin Tai 5th Rd., Sec 1, Hsichih Dist.,
New Taipei City 22101, TW
(740) Граовац Д. Зоран, Миријевски венац 4,
11060, Београд
(540)



(531) 05.01.05; 05.01.16; 27.03.11; 27.05.01; 27.05.17;
29.01.03; 29.01.06; 29.01.08

(591) зелена, црна, бела

(511) 9 штампач бар-код етикета, скенери бар-
кодова, читач и енкодер магнетних картица, читач и
енкодер отиска прста, и биометријски читач и
енкодер, компјутерски монитори и повезани
периферни уређаји за улаз и излаз, каса, пос машина
за одјаву, штампач, снимач чекова, машина за
фактурисање, детектор фалсификованих новчаница,

машина за бројање и сортирање новца, банкомат,
машина за сертификацију чекова, машина за
тестирање ручних узорака.

(210) Ж- 2023-2050 (220) 08.11.2023.
(442) 30.04.2024.

(731) **E-MAK MAKINE İNŞAAT TİCARET VE
SANAYİ ANONİM ŞİRKETİ**,
Yunuseli Bulvarı No:75, Osmangazi, Bursa, TR
(740) ОАД Стојковић, адвокат Бојана Стојковић,
Његошева 28а, 11000, Београд
(540)

E-MAK

(531) 26.11.01; 26.11.08; 27.05.01; 27.05.17; 29.01.04;
29.01.06; 29.01.08

(591) плава, бела, црна

(511) 7 машине за асфалтирање; машине за
попловавање асфалта; машине за млевење;
дробилице; машине за филтрирање, бушење,
стављање катрана и мешање асфалта; багери;
машине за бушење у стенама; утоваривачи; кранови;
покретне дизалице; машине за чишћење улица;
филтери за прашину за машине за асфалтирање;
машине за прављење путева; машине за завршну
обработку коловозних површина; машине за радове на
путу; машине за глодање путева; машине које се
користе за разбијање коловоза, као и делови
наведених производа, као што су погонске
компоненте и електрични алати за сечење од тврдог
метала, као и алати за глодање.

12 копнена возила.

(210) Ж- 2023-2065 (220) 09.11.2023.
(442) 30.04.2024.

(731) **Whirlpool Properties Inc.**, 500 Renaissance Drive,
Suite 101, 49085 Saint Joseph, Michigan, US
(740) Живко Мијатовић & Партнерс доо Београд,
Студентски трг 4, 11000, Београд
(540)

KITCHENAID

(511) 8 сатаре за месо; секачи пасте (којима се ручно
управља); резачи за торте и колаче; резачи за хлеб
(којима се ручно управља); кутије прилагођене за
прибор за јело; држачи за ножеве; дршке ножева.

24 текстил и замена за текстил; текстил за употребу
у кухињи; кухињски убруси од текстила; рукавице за
рерну; подметачи за шерпе; држач нарезница (ручни
алати); столњаци од текстила; влакна за тапазирање;
салвете од текстила; стоно рубље, укључујући и
столњаке од текстила; текстилни надстолњаци;
кухињске простирке; текстилне навлаке за кућне и

Ж

кухињске уређаје; стони подметачи од текстила; навлаке за седишта за намештај.
25 одећа; покривала за главу; обућа; кецеље; куварска униформа; куварске капе.

(210) Ж- 2023-2067 (220) 09.11.2023.
(442) 30.04.2024.

(731) **CHAMP DOO**, Тодора Тозе Јовановића 13,
21000, Нови Сад, RS
(540)

HER FASHION

(531) 26.04.18; 27.05.01; 27.05.17; 29.01.02
(591) топло златна
(511) 14 накит од племенитих метала, сребрни накит, накит са кристалима.

(210) Ж- 2023-2298 (220) 11.12.2023.
(442) 30.04.2024.

(731) **ULETE DOO**, Нехруова 51/а локал 18,
11070, Нови Београд, RS
(540)

ULETE

(511) 7 3d штампачи; главе за бушење, сврдла [делови машина]; електричне ручне бушилице; индустријски роботи; маказе, електричне; машине за вађење корова; машине за гравирање; машине за сецање меса, електричне; мешалице, електричне, за кућну употребу; пољопривредне машине.
12 бицикли; возила за кретање по ваздуху; електрична возила; електрични бицикли; дрoнови за испоруку; моторизовани скејтбордови; роботизовани аутомобили; теретна колица; самобалансирајући скутери са управљачем; самобалансирајући електрични моноцикли.
35 услуге рекламних агенција; услуге набавке за трећа лица [куповина производа и услуга за друге пословне субјекте]; услуге корпоративне комуникације; услуге графичке обраде материјала за рекламне сврхе; услуге агенција за увоз и извоз; саветодавне услуге у пословном управљању; оглашавање; обезбеђивање онлајн тржишта за купце и продавце роба и услуга; изнајмљивање огласног простора; услуге агенција за пружање пословних информација.
39 изнајмљивање аутомобила; изнајмљивање возила; изнајмљивање гаража; изнајмљивање ормарића за одлагање ствари; изнајмљивање складишта; курирске услуге [достава пошљици или робе]; прикупљање рециклираних производа [транспорт]; припремање путних виза и путних исправа за лица која путују у иностранство; складиштење робе; транспортне услуге.

(210) Ж- 2023-2370 (220) 14.12.2023.
(442) 30.04.2024.

(731) **Baby Shop doo Beograd-Čukarica**,
Арчибалда Рајса 55/14, 11030, Београд, RS
(740) Мирков Реља, Мишарска 8, 11000, Београд
(540)

 LA MAMA

(531) 02.09.01; 27.05.01; 27.05.17
(511) 5 фармацеутски препарати; дијететска храна и супстанце прилагођене за употребу у медицини, храна за бебе; дијететски додаци (додаци исхрани) за људе; фластери, материјали за завијање; дезинфекциона средства; грудни улошци за дојење.
9 апарати и инструменти фотографски, кинематографски, аудиовизуелни, оптички, откривање, тестирање и наставу; апарати и инструменти за провођење, прекид, трансформацију, акумулацију, регулисање или контролу дистрибуције или употребе електричне енергије; апарати и инструменти за снимање, преношење, репродуковање или обрађивање звука, слике или података; подаци који су снимљени и који се могу преузети, рачунарски софтвер; све наведено укључујући аларме за бебе; аудио мониторе за бебе, магичне лампе (пројекторе нацртаних слика у простору).
10 апарати за масажу; апарати, уређаји и производи за дојење; све наведено укључујући флашице за бебе; флашице за храњење; поклопце за флашице за бебе; цуцле за флашице за бебе.
11 апарати и инсталације за осветљавање, грејање, хлађење, производњу паре, кување, сушење, вентилацију, снабдевање водом и за санитарне сврхе; све наведено укључујући електричне грејаче за флашице за храњење; електрична кувала-термосе за воду.
12 возила; апарати за кретање по земљи, ваздуху или води; све наведено укључујући бицикле; електричне бицикле; електрична возила; колица за бебе; мреже за комарце прилагођене за дечја колица; муфове за дечја колица; муфове за ноге за дечја колица; навлаке за дечија колица; сигурносна седишта за децу, за возила; торбе прилагођене за дечја колица; трицикле; тротинете (возила).
18 кожа и имитација коже; животињске коже и крзна; пртљажне и торбе за ношење; кишобрани и сунцобрани; штапови за ходање; огрилице, повоци и одећа за животиње; све наведено укључујући леђне носиљке за бебе; мараме преко рамена за ношење беба; носиљке за бебе, торбе "кенгури"; повоце за децу; рандсел (јапанска школска торба за леђа); ранчеве; руксак; ручне торбице; торбе; школске торбе.

20 намештај, огледала, оквири за слике; све наведено укључујући високе столице за бебе; јастуке против превртања беба; колевке; кревете за бебе; оградице за бебе; подлоге за спавање; потпорне јастуке за главу бебе; прекриваче, јоргане, јастуке за кревете, осим постељине; простирке за оградице за децу; седишта за купање беба; шеталице за бебе.

21 кућни прибор и посуде; посуђе и прибор за јело, осим виљушака, ножева и кашика; чешљеви и сунђери; четке, изузев кичица; све наведено укључујући неелектричне грејаче за флашице за храњење; тренинг флашице за бебе.

24 текстил и замена за текстил; текстилни производи за домаћинство; завесе од текстила; све наведено укључујући цак скафандере за бебе; чаршаве за кревет; ћебад за кревете; прекриваче за јастуке; постељину.

28 игре, играчке и предмети за игру; апарати за видео игре; гимнастички и спортски артикли; украси за јелке; све наведено укључујући дечије кућице за игру; карте-сличице које се размењују, за игру; лутке.

35 оглашавање; вођење, организовање и управљање пословањем; канцеларијски послови.

(210) Ж- 2023-2414 (220) 18.12.2023.
(442) 30.04.2024.

(731) **KENVUE INC.**, 199 Grandview Road,
Skillman, New Jersey 08558, US

(740) Малешевић О. Владан, Цара Лазара 7,
11000, Београд
(540)

SMART LAYERS

(511) 3 средства за чишћење лица; лосиони; средства за хидратацију; креме; гелови; немедицински серуми за негу лица; средства за тонирање; креме за ексфолиацију; скрабови; препарати за заштиту од сунца, нарочито креме за сунчање, креме, лосиони, спрејеви, течности и гелови против добијања боје при сунчању (сан блок); маске за лице; пилинг за лице; креме и серуми против старења; гелови и лосиони за после бријања; лосиони и креме за избељивање коже; хидратантно млеко; маске за избељивање; средства за чишћење тела, лосиони за тело, средства за хидратацију тела, креме за тело; креме за очи; козметички производи, нарочито подлоге; коректори; сјајеви за усне; маскаре; средства за скидање шминке; производи за негу косе, нарочито шампони и регенератори.

(210) Ж- 2023-2416 (220) 18.12.2023.
(442) 30.04.2024.

(300) 018936865 12.10.2023. EM.

(731) **Church & Dwight Co., Inc.**, 500 Charles Ewing
Boulevard, Ewing, New Jersey 08628, US

(740) Живко Мијатовић & Партнерс доо Београд,
Студентски трг 4, 11000, Београд
(540)

ARM & HAMMER POWER SHEETS

(511) 3 листови за прање веша импрегнирани
детергентом.

(210) Ж- 2024-3 (220) 03.01.2024.
(442) 30.04.2024.

(300) 40-2023-0165462 11.09.2023. KR.

(731) **Hyundai Motor Company**, 12, Heolleung-ro,
Seocho-gu, Seoul, KR

(740) Живко Мијатовић & Партнерс доо Београд,
Студентски трг 4, 11000, Београд
(540)

INSTER

(511) 12 кола; спортска кола; доставна возила;
кипери; аутобуси; електрична возила; спортска
теренска возила.

(210) Ж- 2024-96 (220) 19.01.2024.
(442) 30.04.2024.

(731) **Emergo Sport d.o.o. preduzeće za konsultantske
aktivnosti u vezi s poslovanjem i ostalim upravljanjem
Beograd-Stari Grad**, Булевар Војводе Бојовића бр. 8,
11000, Београд, RS

(740) Михајло Матковић, адвокат,
Булевар Арсенија Чарнојевића 54а, 11070, Београд
(540)



(531) 26.04.18; 26.11.03; 26.11.06; 26.11.07; 26.11.22;
27.05.01; 27.05.17; 29.01.01; 29.01.04; 29.01.06;
29.01.08

(591) црна, црвена, наранџаста, светло плава, сива

(511) 9 софтвер који се може преузети за вежбање,
фитнес и управљање претплатама.

(210) Ж- 2024-125 (220) 24.01.2024.
(442) 30.04.2024.

(731) **MAGIC COD DOO ZA TRGOVINU I
USLUGE VETERNIK**, Новосадски пут 50,
21203, Ветерник, RS

(740) Дајана Ђурановић, адвокат, Максима Горког б,
21000, Нови Сад

(540)

Magi**c**beauty

(531) 27.05.01; 27.05.17; 29.01.01; 29.01.08

(591) розе #ДФ2584, црна

(511) 3 ароматична уља; базе за шминку; балзами за косу; балзами за усне; бронзери за кожу; вештачке трепавице; вештачки камен за пете; вештачки нокти; влажне козметичке марамице; влажни козметички убриси; водоопорна средства за заштиту од сунца; восак за депилацију; гел јастучићи за очи за козметичке намене; гел лакови за нокте; гелови за купање; гелови за туширање; гелови за скидање шминке; гелови за тамњење коже; гелови за туширање; гелови, креме и уља за туширање; дезодоранси за личну употребу; дневне креме; екстракти цвећа [парфемии]; емулзије за лице; камен за пете за личну употребу; козметика; козметичке креме; козметичке креме за лице и тело; козметичке креме за негу; козметичке креме за негу коже; козметичке креме за негу тела; козметичке креме за учвршћивање коже око очију; козметичке креме и гелови за лице, руке и тело; козметичке креме и лосиони; козметичке креме и лосиони за негу лица и тела; козметичке креме, лосиони и други препарати за сунчање; козметичке маске; козметичке маске за лице; козметички гелови; козметички и препарати за лепоту; козметички и тоалетни производи; козметички јастучићи; козметички лосиони; козметички лосиони за кожу; козметички лосиони за косу; козметички лосиони за лице; козметички пилинзи за тело; козметички препарати; козметички препарати за заштиту од сунца; козметички препарати за купање; козметички препарати за купке и туширање; козметички препарати за лице; козметички препарати за лице и тело; козметички препарати за негу и третирање коже; козметички препарати за негу коже; козметички препарати за негу лица; козметички препарати за негу уста и зуба; козметички производи за личну употребу; козметички производи за негу косе; козметички производи за хидратацију лица; козметички производи и шминка; козметички производи у облику млека, лосиона и емулзија; козметички пудери за лице; козметички сапуни; козметички серуми; козметички тоници за лице; колоњске воде, парфемии и козметички производи; комади сапуна; компактни пудери за лице; коректори за лице; кремаста руменила; кремасти пудери за лице; креме за кожу; креме за лице; креме за лице и тело; креме за негу косе; креме за негу тела; креме за очи; креме за руке; креме за самопотамњивање; креме за скидање шминке; креме за смањење целулита; креме

за сунчање; креме за тело; креме против бора; лак за нокте; лепак за вештачке трепавице; лосиони за лице и негу тела; лосиони за тело; марамице импрегниране са средствима за чишћење коже; маскаре; мирис за примену у домаћинству; мириси; мириси за личну употребу; мириси за просторије; мириси за употребу у домаћинству; мирисна уља; мирисни дифузори; мирисни дифузори који садрже мирисна уља у бочици и штапиће; мирисни лосиони за тело; мирисни лосиони и креме за тело; мирисни сапуни; мирисни штапићи; мицеларна вода; млеко за лице и тело; млеко за тело; млеко за хидратацију; немедицинске креме за кожу; ноћне креме; одстрањивачи лака; оловке за извлачење обрва; оловке за очи; оловке за усне; палете за шминку које садрже козметику; памучни тупфери за уклањање шминке; парфемии, парфемии и тоалетне воде; парфемски производи са аромом ваниле; парфемисане креме; пасте за зубе*; пене за чишћење коже; пенушаве купке; пилинзи за тело; помаде за козметичку употребу; помаде за косу; потпури [мириси]; прајмер за нокте [козметика]; препарати за депилацију; препарати за козметичку негу; препарати за купање и туширање; препарати за негу коже; препарати за негу коже главе и косе; препарати за негу коже против старења; препарати за негу косе; препарати за негу тела и за козметичку негу; препарати за негу тела и лепоту; препарати за негу усана; препарати за обликовање косе; препарати за прање косе; препарати за самопотамњивање [козметички]; препарати за третирање косе; препарати за туширање; препарати за уклањање шминке; препарати за хидратацију [козметички]; препарати за чишћење зуба; препарати против знојења; производи за негу тела и козметичку негу; производи за парфимирање ваздуха; производи за сунчање; пудер за шминкање; пудери за лице [козметика]; распршивачи од трске за освежавање ваздуха; ружеви; ружеви за усне; ружеви за усне [козметика]; ружеви у оловкама; руменила; самолепљиве трепавице; сапуни за кожу; сапуни за личну употребу; сапуни за тело; сапуни за туширање; сапуни од алое; сенке за очи; серуми за козметичке намене; сјајеви за усне; спрејеви за косу и гелови за косу; средства за пилинг; средства за прање лица; средства за туширање; средства за хидратацију коже за козметичке намене; средства за чишћење зуба; средства за чишћење лица; средства за чишћење руку; средства против знојења за личну употребу; тврди регенератори за косу; тврди шампони; тврди шампони у облику сапуна; течни парфемии; течни ружеви; течни сапуни; тоалетне воде; тоалетни сапуни; траке за избелјивање зуба; траке са воском за депилацију; уља за косу; уља за лице; уља за тело; хидратантни препарати; шампони; шминка. 21 јастучићи за чишћење лица; чешљеви за косу; четкице за обрве; четкице за зубе; четке за шминку;

четке за косу; сунђери; свећњаци; ручне четкице за зубе; несесери са прибором; неелектрични чешљеви; мирисни дифузори као справе које испуштају парфем и који се продају празни; кутијице за четкице за зубе; конач за чишћење зуба; козметички прибор; испаривачи мириса, електрични и неелектрични; интерденталне четкице за чишћење зуба; интерденталне четкице; зубни конач; зубне траке; држачи сунђера; држачи сапуна; држачи за свеће; дечије четкице за зубе; апликатори за шминкање очију. 35 услуге малопродаје везане за мирисне препарате; услуге малопродаје које се односе на наручивање козметике путем поште; услуге малопродаје прибора за улепшавање људи; услуге малопродаје прибора за хигијену за људе; услуге онлајн малопродаје козметичких препарата.

(210) Ж- 2024-191 (220) 05.02.2024.
(442) 30.04.2024.

(731) **PREDUZEĆE MENADŽER-EXPRESS**
RENT A CAR DOO SURČIN, Аеродром Београд 59,
терминал 2, локал 43, 11180, Сурчин, RS
(740) Поповић Владимир, адвокат,
Краљице Наталије 19, 11000, Београд
(540)



(531) 09.07.01; 26.04.16; 26.04.22; 27.05.01; 27.05.08;
27.05.10; 27.05.17; 29.01.01; 29.01.02; 29.01.06;
29.01.08

(591) жута, црна, црвена, тамно сива

(511) 12 возила; апарати за кретање по земљи,
ваздуху или води.

37 грађевинско конструисање.

39 транспортне услуге; паковање и складиштење
робе; организовање путовања.

(210) Ж- 2024-202 (220) 07.02.2024.
(442) 30.04.2024.

(731) **Shandong Weifang Rainbow Chemical Co., Ltd.**,
No. 03001 Lvjian Road, Binhai Economic Development
Area, 262737, Weifang, Shandong, CN

(740) Алексић Ненад, Василија Ивановића 12,
11000, Београд

(540)

SIESTA

(511) 5 средства за заштиту биља.

(210) Ж- 2024-258 (220) 14.02.2024.
(442) 30.04.2024.

(731) **Југоремедија фабрика лекова д.о.о. Зрењанин**,
Панчевачка 53, 23000, Зрењанин, RS

(740) Владимир Милошевић, адвокат,
Херцеговачка 146/13/01, 11000 Београд-Савски венац
(540)

VISIREN

(511) 5 адстрингенти за медицинске намене; ађуванти
за медицинске потребе; акаи прах као додатак
исхрани; акарициди [средства против гриња];
аконитин; албумински додаци храни за медицинску
употребу; албумински препарати за медицинску
употребу; алгинати за фармацеутске намене;
алгинати као дијететски додаци; алгициди; алдехиди
за фармацеутску употребу; алкални јодиди за
фармацеутску употребу; алкалоиди за медицинску
употребу; алкохол за фармацеутске намене; алое
вера препарати за фармацеутске намене; алуминијум
ацетат за фармацеутску употребу; аминокиселине за
ветеринарску употребу; аминокиселине за
медицинску употребу; аналгетици; ангостурска кора
за медицинске сврхе; анестетици; антибактеријска
средства за прање руку; антибактеријски сапуни;
антибиотици; антикриптогамни препарати;
антипаразитске огрлице за животиње;
антипаразитски препарати; антисептици;
антисептички памук, вата; анти-уринарни препарати;
ароматична средства за освежавање ваздуха за
тоалете; асептични памук; ацетати за употребу у
фармацији; ациди за фармацеутске потребе;
бадемово млеко за фармацеутску употребу; бадемово
уље за медицинске намене; бактеријски отрови;
бактеријски препарати за употребу у медицини и
ветерини; бактериолошки препарати за медицинску
и ветеринарску употребу; беланчевине као додатак
дијететски додаци; беланчевине сурутке као додатак
исхрани; бизмутски препарати за фармацеутску
употребу; биљка сарсапарила за медицинску
употребу; биљна влакна, дијететска; биљни
екстракти, осим етарских уља, за медицинске
намене; биљни екстракти, осим етарских уља, за
фармацеутске намене; биљни чајеви за медицинске
сврхе; биолошки препарати за употребу у ветерини;
биолошки препарати за употребу у медицини;
биоциди; бисерни прах за медицинску намену; блато
за купање; бомбоне за освежавање даха за употребу у
фармацији; боце са кисеоником, пуњене, за
медицинске намене; брашно за фармацеутску
употребу; брашно од семена лана за фармацеутске
намене; бромин за фармацеутску употребу; вакцине;
вата за медицинску употребу; ватирани штапићи за
медицинску употребу; везиканти; ветеринарски
препарати; витамински препарати; вода матичњака
за фармацеутску употребу; газа за медицинску
употребу; газа за превејање; галска киселина за

фармацеутску употребу; гасови за медицинску употребу; гаћице, упијајуће, за инконтиненцију; гвајакол за фармацеутску употребу; гелови за масажу за медицинску употребу; гелови за сексуалну стимулацију; гермициди; глицерин за медицинску употребу; глицерофосфати; глукоза за медицинску употребу; глукоза као додаток исхрани; горчица за фармацеутску употребу; грудни улошци за дојење; гума за зубарску употребу; гума за медицинске сврхе; гумигут за фармацеутску употребу; гурјун балзам за медицинску употребу; дезинфекциона средства; дезинфекциона средства за хемијске тоалете; дезинфекциона средства за хигијенске сврхе; дезинфекциони сапуни; дезодоранси за одећу и текстил; дезодоранси за посуде са песком за кућне љубимце; дезодоранси, који нису за људе и животиње; декокти, увари за фармацеутску употребу; дермални филери за убризгавање; дерматолошки препарати; детерџенти за медицинску употребу; дигиталин; дијагностичке траке за тестирање мајчиног млека за медицинске намене; дијагностички препарати за ветеринарску употребу; дијагностички препарати за медицинске намене које користе медицинске лабораторије; дијагностички препарати за медицинску употребу; дијагностички реагенсни биомаркери за медицинску употребу; дијастазе за медицинску употребу; дијететска храна прилагођена за медицинске намене; дијететске супстанце прилагођене за медицинску употребу; дијететски додаци за животиње; дијететски напаци прилагођени за медицинску употребу; дијететски суплементи за људе; додаци исхрани; додаци исхрани са козметичким дејством; дрвени угаљ за фармацеутску употребу; екстракти дувана [инсектициди]; екстракти хмеља за фармацеутску употребу; еликсири [фармацеутски препарати]; ензими за ветеринарску употребу; ензими за медицинску употребу; ензими као додаток исхрани; ензимски препарати за ветеринарску употребу; ензимски препарати за медицинску употребу; ергот за фармацеутску употребу; естри за фармацеутску употребу; еукалиптол за фармацеутску употребу; еукалиптус за фармацеутску употребу; жвакаћа гума за употребу у медицини; желатин за медицинску употребу; живина маст; живин хлорид [фунгицид]; завоји за превиијање; замрзнута-сушена храна прилагођена за медицинске сврхе; замрзнута-сушено месо прилагођено за медицинске намене; зубарска мастика; зубарски амалгам и; зубарски лак; зубарски цемент; зубни амалгам и од злата; изотопи за медицинску употребу; имуностимулатори; инсектициди; инсектицидне ветеринарске купке; инсектицидни шампони за животиње; ирска маховина за медицинску употребу; јалапа; јастучићи за чукљеве; јод за фармацеутску употребу; јодиди за фармацеутску употребу;

јодоформ; јојоба, лековита; казеин као додаток исхрани; калијумове соли за медицинску употребу; камфор за медицинску употребу; камфорово уље за медицинску употребу; канабидиол за медицинску употребу; канабис за медицинске намене; кандирани шећер за медицинску употребу; капсуле за лекове; капсуле за фармацеутску употребу; капсуле од дендримера за фармацеутске препарате; карболинеум [паразитицид]; каустици за фармацеутску употребу; каустичне оловке; кашне облоге; квасац за фармацеутску употребу; квасац као додаток исхрани; квасија за медицинску употребу; квебрако за медицинску употребу; кедровина за употребу у одбијању инсеката; кинин за медицинске намене; кинин за медицинску употребу; кисеоник за медицинске сврхе; кокаин за медицинске намене; колаген за употребу у медицини; колодион за фармацеутску употребу; коморач за медицинску употребу; компресе [завоји]; контрацептивни сунђери; кора биљке кондуранго за медицинску употребу; кора дрвета за фармацеутску употребу; кора кротона; кора мангровог дрвета за фармацеутску употребу; кора миробалана за фармацеутску употребу; корен рабарбаре за фармацеутску употребу; коштани цемент за хируршке и ортопедске сврхе; крв за медицинску употребу; крвна плазма; креозот за фармацеутску употребу; културе биолошких ткива за ветеринарске намене; културе биолошких ткива за медицинске намене; културе микро организама за медицинску или ветеринарску употребу; купке за животиње [инсектициди]; купке за псе [инсектициди]; купке за стоку [инсектициди]; купке од кисеоника; кураре; кутије за прву помоћ, напуњене; лаксативи; легуре племенитих метала за употребу у стоматологији; лекови за ветеринарску употребу; лекови за курје очи; лекови за људску употребу; лекови за медицинску употребу; лекови за нерве; лекови за ублажавање стомачног затвора; лекови за употребу у стоматологији; лекови против грознице; лекови против знојења; лекови против знојења ногу; лековито биље; лепак за мове; лепкови за протезе; лепљиве траке за медицинске намене; лепљиви фластери за брадавице за медицинске намене; лецитин за медицинску употребу; лецитин као дијететски додаток.; линименти [мелем и за масажу]; лосиони за ветеринарску употребу; лосиони за фармацеутске намене; лубриканти за личну сексуалну потребу; лупулин за фармацеутску употребу; магнезијум за фармацеутску употребу; марамице натопљене дезинфекционим средствима за хигијенске намене; марамице натопљене фармацеутским лосионима; маст за мужу; масти за ветеринарску употребу; масти за медицинску употребу; масти на бази меда за медицинске намене; масти против опекотина од сунца; материјал за

пуњење зуба; материјали за узимање отисака зуба; матичне ћелије за ветеринарске намене; матичне ћелије за медицинске намене; матични мљеч за медицинску употребу; матични мљеч као додатак исхрани; медицинска пића; медицинска средства за хигијену; медицинска средства за чишћење зуба; медицинска уља, осим етарских уља; медицинска храна за животиље; медицинске бомбоне; медицинске инфузије; медицинске пасте за зубе; медицински алкохол; медицински завоји; медицински лосиони за косу; медицински лосиони за после бријања; медицински препарати за испирање очију; медицински препарати за мршављење; медицински препарати за раст косе; медицински сапуни; медицински тоници; медицински чај; медицински шампони; медицински шампони за кућне љубимце; медицински шампони за суво прање; медицинско блато; медицинско корење; мелеме за медицинску употребу; мелем против промрзлина за фармацеутске сврхе; ментол; минералне воде за медицинску употребу; минерални додаци храни; миришљаве соли; млеко у праху за бебе; млечне формуле за бебе; млечни ферменти за фармацеутску употребу; млечни шећер за фармацеутске намене; мокса штапићи за моксибустију; молескин за медицинске сврхе; морска вода за медицинске купке; нана за фармацеутску употребу; наркотици; наруквике натопљене репелентима против инсеката; натријумове соли за медицинску употребу; нафтни желе [вазелин] за медицинску употребу; никотинске жваке као помоћ у одвикавању од пушења; никотински фластери као помоћ у одвикавању од пушења; нутрацеутски препарати за терапеутске или медицинске намене; облоге од горушице; оловка против брадавица; оловна вода; опијати; опијум за медицинске намене; оподелдок; опотерапијски препарат; остаци од обраде житарица за дијететску или медицинску намену; отров за пацове; отрови; памук за медицинску употребу; папир за заштиту од мољаца; папир за облоге од слачице; папир за хватање мува; паразитициди; пастиле за кађење; пастиле за фармацеутску употребу; пектин за фармацеутску употребу; пелене-гаћице за бебе; пелене за бебе; пелене за инконтиненцију; пелене за кућне љубимце; пелене за пливање за бебе за вишекратну употребу; пелене за пливање за бебе за једнократну употребу; пепсин за фармацеутску употребу; пептони за фармацеутску употребу; пестициди; пиварски квасац као додатак исхрани; пијавице за медицинску употребу; пиретрум прах; пића од млечног слада за медицинску употребу; подлоге за бактериолошке културе за медицинске или ветеринарске намене; полен као додатак исхрани; помаде за медицинску употребу; помаде за фармацеутску употребу; порцелан за зубне протезе; препарати за туширање за медицинску намену;

прашак од кантариде; препарати за балсмовање за медицинску употребу; препарати за бронходилатацију; препарати за дезодорисање ваздуха; препарати за заустављање крварења; препарати за заштиту од мољаца; препарати за кађење за медицинску употребу; препарати за купање за медицинске сврхе; препарати за лечење опекотина; препарати за олакшање раста зуба; препарати за пречишћавање ваздуха; препарати за промрзине; препарати за смањење сексуалне активности; препарати за стерилизацију; препарати за стерилизацију земље; препарати за третман акни; препарати за уништавање ларви; препарати за уништавање мишева; препарати за уништавање мува; препарати за уништавање пужева; препарати за уништавање сув их трулих гљива; препарати за уништавање штеточина; препарати за хемороиде; препарати за чишћење контактних сочива; препарати микроелемената за људску и животињску употребу; препарати од микроорганизама за медицинску или ветеринарску употребу; препарати против жуљева; производи за попуњавање шупљина у костима састављени од живог ткива; прополис за фармацеутску употребу; прополис као додатак исхрани; простирке за пресвлачење пелена за бебе за једнократну употребу; протеини као додатак исхрани; протеински додаци исхрани за животиње; противзапаљенска средства; прстенови за жуљеве на ногама; пургативи [средства за чишћење]; пшеничне клице као додатак исхрани; радијум за медицинску употребу; радиоактивне супстанце за медицинску употребу; радиолошке контрастне супстанце за медицинску употребу; рамени повези за хируршке намене; раствори за контактна сочива; раствори за одстрањивање фластера; расхладни спрејеви за медицинске намене; реагенсни папир за ветеринарску намену; реагенсни папир за медицинску намену; репеленти за инсекте; репеленти за псе; рибље брашно за фармацеутску употребу; ричиносово уље за медицинску употребу; свеће за масажу за терапеутске намене; седативи; семе за вештачку оплодњу; семе лана за медицинску употребу; семе лана као додатак исхрани; серотерапијски лекови; серуми; сикативи [средства за сушење] за медицинску употребу; сирупи за фармацеутску употребу; скроб за дијететске или фармацеутске потребе; слад за фармацеутску употребу; сладић за фармацеутску употребу; слачица за фармацеутску употребу; сода бикарбона за фармацеутску употребу; соли за купање за медицинску употребу; соли за купке од минералне воде; соли за медицинску употребу; соли минералне воде; средства за вагинално испирање за медицинске сврхе; средства за варење за медицинску употребу; средства за испирање очију; средства за испирање уста за медицинске намене; средства за

одстрањивање цревних глиста; средства за смањење апетита за медицинске сврхе; средства за уклањање вашки [педикулициди]; средства за хидратацију коже у облику дермалних филера за убризгавање; стероиди; стикови за ублажавање главобоље; стоматолошки абразиви; стоматолошки восак за моделирање; стрихнин; субнитрати бизмута за фармацеутску употребу; сулфонамиди [лекови]; сумпор ни штапићи [дезинфекциона средства]; сумпор у праху за фармацеутску употребу; сунђери за ране; таблете антиоксиданти; таблете за мршављење; таблете за смањење апетита; таблете за тамњење коже; тамјан за одбијање инсеката; тампони за менструацију; тартар за фармацеутску употребу; тартар крем, за фармацеутску употребу; терапеутски препарати за купање; термална вода; терпентин за фармацеутску употребу; терпентинско уље за фармацеутску употребу; тетрахидроканабидиол [ТНС] за медицинску употребу; тимол за фармацеутску употребу; тинктура јода; тинктуре за употребу у медицини; торбе са лековима, преносиве, напуњене [приручне апотеке]; трава за пушење за медицинску употребу; трансплантати [жива ткива]; уље из јетре бакалара; уље коморача за медицинску употребу; уље од семена лана као додатак исхрани; уље слачице за медицинску употребу; унапред напуњени шприцеви за медицинске намене; упијајућа вата; упијајуће подлоге за једнократну употребу за облагање кутија за кућне љубимце; успављујућа средства; фармацеутски препарати; фармацеутски препарати за лечење опекотина од сунца; фармацеутски препарати за лечење перути; фармацеутски препарати за негу коже; фармацеутски препарати на бази креча; фенол за фармацеутску употребу; ферменти за фармацеутску употребу; фитотерапеутски препарати за медицинске намене; фластери; фластери са витаминским додацима; форм-алдехид за фармацеутску употребу; фосфати за фармацеутску употребу; фунгициди; хематогени; хемијска контрацептивна средства; хемијски препарати за ветеринарску употребу; хемијски препарати за лечење филоксере; хемијски препарати за медицинску употребу; хемијски препарати за третирање болести винове лозе; хемијски препарати за третирање болести житарица; хемијски препарати за третирање буђи; хемијски препарати за третирање житног кукоља; хемијски препарати за утврђивање трудноће; хемијски препарати за фармацеутску употребу; хемијски проводници за електрокардиографске електроде; хемијски реагенси за медицинску или ветеринарску употребу; хемијско-фармацеутски препарати; хемоглобин; хемостатичке оловке; хербициди; хигијенске гаћице; хигијенске подлоге за једнократну употребу за тренирање кућних љубимаца чистоћи; хигијенски улошци;

хигијенски улошци за сваки дан; хидрастин; хидрастинин; хидрирани хлор за фармацеутску употребу; водороден пероксид за медицинску употребу; хируршки завоји; хируршки имплантати од живих ткива; хируршки лепкови; хлеб за дијабетичаре прилагођен за медицинску употребу; хлороформ; хомогенизована храна прилагођена за медицинске сврхе; хормони за медицинску употребу; храна за бебе; хранљиве супстанце за микроорганизме; целулозни естри за фармацеутску употребу; целулозни етри за фармацеутску употребу; цемент за животињска копита; цигарете без дувана за медицинску употребу; чај за асмастичаре; чај за купање за терапеутске сврхе; чепићи; чинолин за медицинску употребу; шампони за уклањање вашки; шећер за медицинску употребу; штапићи сладића за фармацеутску употребу; штитници за очи за медицинске потребе.

(210) Ж-2024-259

(220) 14.02.2024.

(442) 30.04.2024.

(731) Југоремедија фабрика лекова д.о.о. Зрењанин, Панчевачка 53, 23000, Зрењанин, RS
(740) Владимир Милошевић, адвокат, Херцеговачка 146/13/01, 11000 Београд-Савски венац (540)

ОБУТИН

(511) 5 адстрингенти за медицинске намене; ађуванти за медицинске потребе; акаи прах као додатак исхрани; акарициди [средства против гриња]; аконитин; албумински додаци храни за медицинску употребу; албумински препарати за медицинску употребу; алгинати за фармацеутске намене; алгинати као дијететски додаци; алгициди; алдехиди за фармацеутску употребу; алкални јодиди за фармацеутску употребу; алкалоиди за медицинску употребу; алкохол за фармацеутске намене; алое вера препарати за фармацеутске намене; алуминијум ацетат за фармацеутску употребу; аминокиселине за ветеринарску употребу; аминокиселине за медицинску употребу; аналгетици; ангостурска кора за медицинске сврхе; анестетици; антибактеријска средства за прање руку; антибактеријски сапуни; антибиотици; антикриптогамни препарати; антипаразитске огрлице за животиње; антипаразитски препарати; антисептици; антисептички памук, вата; анти-уринарни препарати; ароматична средства за освежавање ваздуха за тоалете; асептични памук; ацетати за употребу у фармацији; ациди за фармацеутске потребе; бадемово млеко за фармацеутску употребу; бадемово уље за медицинске намене; бактеријски отрови; бактеријски препарати за употребу у медицини и ветерини; бактериолошки препарати за медицинску

и ветеринарску употребу; беланчевине као дијететски додаци; беланчевине сурутке као додатак исхрани; бизмутски препарати за фармацеутску употребу; биљка сарсапарила за медицинску употребу; биљна влакна, дијететска; биљни екстракти, осим старских уља, за медицинске намене; биљни екстракти, осим старских уља, за фармацеутске намене; биљни чајеви за медицинске сврхе; биолошки препарати за употребу у ветерини; биолошки препарати за употребу у медицини; биоциди; бисер ни прах за медицинску намену; благо за купање; бомбоне за освежавање даха за употребу у фармацији; боце са кисеоником, пуњене, за медицинске намене; брашно за фармацеутску употребу; брашно од семена лана за фармацеутске намене; бромин за фармацеутску употребу; вакцине; вата за медицинску употребу; ватирани штапићи за медицинску употребу; везиканти; ветеринарски препарати; витамински препарати; вода матичњака за фармацеутску употребу; газа за медицинску употребу; газа за превиијање; галска киселина за фармацеутску употребу; гасови за медицинску употребу; гаћице, упијајуће, за инконтиненцију; гвајакол за фармацеутску употребу; гелови за масажу за медицинску употребу; гелови за сексуалну стимулацију; гермициди; глицерин за медицинску употребу; глицерофосфати; глукоза за медицинску употребу; глукоза као додатак исхрани; горчица за фармацеутску употребу; грудни улошци за дојење; гума за зубарску употребу; гума за медицинске сврхе; гумигут за фармацеутску употребу; гурјун балзам за медицинску употребу; дезинфекциона средства; дезинфекциона средства за хемијске тоалете; дезинфекциона средства за хигијенске сврхе; дезинфекциони сапуни; дезодоранси за одећу и текстил; дезодоранси за посуде са песком за кућне љубимце; дезодоранси, који нису за људе и животиње; декокти, увари за фармацеутску употребу; дермални филери за убризгавање; дерматолошки препарати; детерџенти за медицинску употребу; дигиталин; дијагностичке траке за тестирање мајчиног млека за медицинске намене; дијагностички препарати за ветеринарску употребу; дијагностички препарати за медицинске намене које користе медицинске лабораторије; дијагностички препарати за медицинску употребу; дијагностички реагенсни биомаркери за медицинску употребу; дијастазе за медицинску употребу; дијететска храна прилагођена за медицинске намене; дијететске супстанце прилагођене за медицинску употребу; дијететски додаци за животиње; дијететски напаци прилагођени за медицинску употребу; дијететски суплементи за људе; додаци исхрани; додаци исхрани са козметичким дејством; дрвени угаљ за фармацеутску употребу; екстракти дувана [инсектициди]; екстракти хмеља за фармацеутску

употребу; еликсири [фармацеутски препарати]; ензими за ветеринарску употребу; ензими за медицинску употребу; ензими као додатак исхрани; ензимски препарати за ветеринарску употребу; ензимски препарати за медицинску употребу; ергот за фармацеутску употребу; естри за фармацеутску употребу; етри за фармацеутску употребу; еукалиптол за фармацеутску употребу; еукалиптус за фармацеутску употребу; жвакаћа гума за употребу у медицини; желатин за медицинску употребу; живина маст; живин хлорид [фунгицид]; завоји за превиијање; замрзнута-сушена храна прилагођена за медицинске сврхе; замрзнута-сушено месо прилагођено за медицинске намене; зубарска мастика; зубарски амалгам и; зубарски лак; зубарски цемент; зубни амалгам и од злата; изотопи за медицинску употребу; имуностимулатори; инсектициди; инсектицидне ветеринарске купке; инсектицидни шампони за животиње; ирска маховина за медицинску употребу; јалапа; јастучићи за чукљеве; јод за фармацеутску употребу; јодиди за фармацеутску употребу; јодоформ; јојоба, лековита; казеин као додатак исхрани; калијумове соли за медицинску употребу; камфор за медицинску употребу; камфорово уље за медицинску употребу; канабидиол за медицинску употребу; канабис за медицинске намене; кандирани шећер за медицинску употребу; капсуле за лекове; капсуле за фармацеутску употребу; капсуле од дендримера за фармацеутске препарате; карболинеум [паразитицид]; каустици за фармацеутску употребу; каустичне оловке; кашне облоге; квасац за фармацеутску употребу; квасац као додатак исхрани; квасија за медицинску употребу; квебрако за медицинску употребу; кедровина за употребу у одбијању инсеката; кинин за медицинске намене; кинин за медицинску употребу; кисеоник за медицинске сврхе; кокаин за медицинске намене; колаген за употребу у медицини; колодион за фармацеутску употребу; коморач за медицинску употребу; компресе [завоји]; контрацептивни сунђери; кора биљке кондуранго за медицинску употребу; кора дрвета за фармацеутску употребу; кора кротона; кора мангровог дрвета за фармацеутску употребу; кора миробалана за фармацеутску употребу; корен рабарбаре за фармацеутску употребу; коштани цемент за хируршке и ортопедске сврхе; крв за медицинску употребу; крвна плазма; креозот за фармацеутску употребу; културе биолошких ткива за ветеринарске намене; културе биолошких ткива за медицинске намене; културе микро организама за медицинску или ветеринарску употребу; купке за животиње [инсектициди]; купке за псе [инсектициди]; купке за стоку [инсектициди]; купке од кисеоника; кураре; кутије за прву помоћ, напуњене; лаксативи; легуре племенитих метала за употребу у стоматологији;

лекови за ветеринарску употребу; лекови за курје очи; лекови за људску употребу; лекови за медицинску употребу; лекови за нерве; лекови за ублажавање стомачног затвора; лекови за употребу у стоматологији; лекови против грознице; лекови против знојења; лекови против знојења ногу; лековито биље; лепак за муве; лепкови за протезе; лепљиве траке за медицинске намене; лепљиви фластери за брадавице за медицинске намене; лецитин за медицинску употребу; лецитин као дијететски додаток.; линименти [мелем и за масажу]; лосиони за ветеринарску употребу; лосиони за фармацеутске намене; лубриканти за личну сексуалну потребу; лупулин за фармацеутску употребу; магнезијум за фармацеутску употребу; марамице натопљене дезинфекцијом средствима за хигијенске намене; марамице натопљене фармацеутским лосионима; маст за мужу; масти за ветеринарску употребу; масти за медицинску употребу; масти на бази меда за медицинске намене; масти против опекотина од сунца; материјал за пуњење зуба; материјали за узимање отисака зуба; матичне ћелије за ветеринарске намене; матичне ћелије за медицинске намене; матични млеч за медицинску употребу; матични млеч као додаток исхрани; медицинска пића; медицинска средства за хигијену; медицинска средства за чишћење зуба; медицинска у ља, осим етарских уља; медицинска храна за животиље; медицинске бомбоне; медицинске инфузије; медицинске пасте за зубе; медицински алкохол; медицински завоји; медицински лосиони за косу; медицински лосиони за после бријања; медицински препарати за испирање очију; медицински препарати за мршављење; медицински препарати за раст косе; медицински сапуни; медицински тоници; медицински чај; медицински шампони; медицински шампони за кућне љубимце; медицински шампони за суво прање; медицинско блато; медицинско корење; мелеми за медицинску употребу; мелем против промрзлина за фармацеутске сврхе; ментол; минералне воде за медицинску употребу; минерални додаци храни; миришљаве соли; млеко у праху за бебе; млечне формуле за бебе; млечни ферменти за фармацеутску употребу; млечни шећер за фармацеутске намене; мокса штапићи за моксибустију; молескин за медицинске сврхе; морска вода за медицинске купке; нана за фармацеутску употребу; наркотици; наруквике натопљене репелентима против инсеката; натријумове соли за медицинску употребу; нафтни желе [вазелин] за медицинску употребу; никотинске жваке као помоћ у одвикавању од пушења; никотински фластери као помоћ у одвикавању од пушења; нутрацеутски препарати за терапеутске или медицинске намене; облоге од горушице; оловка против брадавица; оловна вода; опијати; опијум за

медицинске намене; оподелдок; опотерапијски препарат; остаци од обраде житарица за дијететску или медицинску намену; отров за пацове; отрови; памук за медицинску употребу; папир за заштиту од мољаца; папир за облоге од слачице; папир за хватање мува; паразитициди; пастиле за кађење; пастиле за фармацеутску употребу; пектин за фармацеутску употребу; пелене-гаћице за бебе; пелене за бебе; пелене за инконтиненцију; пелене за кућне љубимце; пелене за пливање за бебе за вишестратну употребу; пелене за пливање за бебе за једнократну употребу; пепсин за фармацеутску употребу; пептони за фармацеутску употребу; пестициди; пиварски квасац као додаток исхрани; пијавице за медицинску употребу; пиретрум прах; пића од млечног слада за медицинску употребу; подлоге за бактериолошке културе за медицинске или ветеринарске намене; полен као додаток исхрани; помаде за медицинску употребу; помаде за фармацеутску употребу; порцелан за зубне протезе; прапарати за туширање за медицинску намену; прашак од кантариде; препарати за балсамовање за медицинску употребу; препарати за бронходилатацију; препарати за дезодорисање ваздуха; препарати за заустављање крварења; препарати за заштиту од мољаца; препарати за кађење за медицинску употребу; препарати за купање за медицинске сврхе; препарати за лечење опекотина; препарати за олакшање раста зуба; препарати за пречишћавање ваздуха; препарати за промрзLINE; препарати за смањење сексуалне активности; препарати за стерилизацију; препарати за стерилизацију земље; препарати за третман акни; препарати за уништавање ларви; препарати за уништавање мишева; препарати за уништавање мува; препарати за уништавање пужева; препарати за уништавање сув их трулих гљива; препарати за уништавање штеточина; препарати за хемороиде; препарати за чишћење контактних сочива; препарати микроелемената за људску и животињску употребу; препарати од микроорганизама за медицинску или ветеринарску употребу; препарати против жуљева; производи за попуњавање шупљина у костима састављени од живог ткива; прополис за фармацеутску употребу; прополис као додаток исхрани; простирке за пресвлачење пелена за бебе за једнократну употребу; протеини као додаток исхрани; протеински додаци исхрани за животиње; противзапаљенска средства; прстенови за жуљеве на ногама; пургативи [средства за чишћење]; пшеничне клице као додаток исхрани; радијум за медицинску употребу; радиоактивне супстанце за медицинску употребу; радиоактивне контрастне супстанце за медицинску употребу; рамени повези за хируршке намене; раствори за контактна сочива; раствори за одстрањивање фластера; расхладни спрејеви за

медицинске намене; реагенсни папир за ветеринарску намену; реагенсни папир за медицинску намену; репеленти за инсекте; репеленти за псе; рибље брашно за фармацеутску употребу; ричиновско уље за медицинску употребу; свеће за масажу за терапеутске намене; седативи; семе за вештачку оплодњу; семе лана за медицинску употребу; семе лана као додаток исхрани; серотерапијски лекови; серуми; сикативи [средства за сушење] за медицинску употребу; сирупи за фармацеутску употребу; скроб за дијететске или фармацеутске потребе; слад за фармацеутску употребу; сладић за фармацеутску употребу; слачица за фармацеутску употребу; сода бикарбона за фармацеутску употребу; соли за купање за медицинску употребу; соли за купке од минералне воде; соли за медицинску употребу; соли минералне воде; средства за вагинално испирање за медицинске сврхе; средства за варење за медицинску употребу; средства за испирање очију; средства за испирање уста за медицинске намене; средства за одстрањивање цревних глиста; средства за смањење апетита за медицинске сврхе; средства за уклањање вашки [педикулициди]; средства за хидратацију коже у облику дермалних филера за убризгавање; стероиди; стикови за ублажавање главобоље; стоматолошки абразиви; стоматолошки восак за моделирање; стрихнин; субнитрати бизмута за фармацеутску употребу; сулфонамиди [лекови]; сумпор ни штапићи [дезинфекциона средства]; сумпор у праху за фармацеутску употребу; сунђери за ране; таблете антиоксиданти; таблете за мршављење; таблете за смањење апетита; таблете за тамњење коже; тамјан за одбијање инсеката; тампони за менструацију; тартар за фармацеутску употребу; тартар крем, за фармацеутску употребу; терапеутски препарати за купање; термална вода; терпентин за фармацеутску употребу; терпентинско уље за фармацеутску употребу; тетрахидроканабидиол [THC] за медицинску употребу; тимол за фармацеутску употребу; тинктура јода; тинктуре за употребу у медицини; торбе са лековима, преносиве, напуњене [приручне апотеке]; трава за пушење за медицинску употребу; трансплантати [жива ткива]; уље из јетре бакалара; уље коморача за медицинску употребу; уље од семена лана као додаток исхрани; уље слачице за медицинску употребу; унапред напуњени шприцеви за медицинске намене; упијајућа вата; упијајуће подлоге за једнократну употребу за облагање кутија за кућне љубимце; успављујућа средства; фармацеутски препарати; фармацеутски препарати за лечење опекотина од сунца; фармацеутски препарати за лечење перути; фармацеутски препарати за негу коже; фармацеутски препарати на бази креча; фенол за фармацеутску употребу;

ферменти за фармацеутску употребу; фитотерапеутски препарати за медицинске намене; фластери; фластери са витаминским додацима; форм-алдехид за фармацеутску употребу; фосфати за фармацеутску употребу; фунгициди; хематогени; хемијска контрацептивна средства; хемијски препарати за ветеринарску употребу; хемијски препарати за лечење филоксере; хемијски препарати за медицинску употребу; хемијски препарати за третирање болести винове лозе; хемијски препарати за третирање болести житарица; хемијски препарати за третирање буђи; хемијски препарати за третирање житног кукоља; хемијски препарати за утврђивање трудноће; хемијски препарати за фармацеутску употребу; хемијски проводници за електрокардиографске електроде; хемијски реагенси за медицинску или ветеринарску употребу; хемијско-фармацеутски препарати; хемоглобин; хемостатичке оловке; хербициди; хигијенске гаћице; хигијенске подлоге за једнократну употребу за тренирање кућних љубимаца чистоћи; хигијенски улошци; хигијенски улошци за сваки дан; хидрастин; хидрастинин; хидрирани хлор за фармацеутску употребу; хидроген пероксид за медицинску употребу; хируршки завоји; хируршки имплантати од живих ткива; хируршки лепкови; хлеб за дијабетичаре прилагођен за медицинску употребу; хлороформ; хомогенизована храна прилагођена за медицинске сврхе; хормони за медицинску употребу; храна за бебе; хранљиве супстанце за микроорганизме; целулозни естри за фармацеутску употребу; целулозни етри за фармацеутску употребу; цемент за животињска копита; цигарете без дувана за медицинску употребу; чај за асматицаре; чај за купање за терапеутске сврхе; чепићи; чинолин за медицинску употребу; шампони за уклањање вашки; шећер за медицинску употребу; штапићи сладића за фармацеутску употребу; штитници за очи за медицинске потребе.

(210) Ж- 2024-260

(220) 14.02.2024.

(442) 30.04.2024.

(731) Југоремедија фабрика лекова д.о.о. Зрењанин, Панчевачка 53, 23000, Зрењанин, RS

(740) Владимир Милошевић, адвокат,

Херцеговачка 146/13/01, 11000 Београд-Савски венац

(540)

LOPION

(511) 5 адстригенти за медицинске намене; ађуванти за медицинске потребе; акаи прах као додаток исхрани; акарициди [средства против гриња]; аконитин; албумински додаци храни за медицинску употребу; албумински препарати за медицинску употребу; алгинати за фармацеутске намене;

намене; кинин за медицинску употребу; кисеоник за медицинске сврхе; кокаин за медицинске намене; колаген за употребу у медицини; колодион за фармацеутску употребу; коморач за медицинску употребу; компресе [завоји]; контрацептивни сунђери; кора биљке кондуранго за медицинску употребу; кора дрвета за фармацеутску употребу; кора кротона; кора мангровог дрвета за фармацеутску употребу; кора миробалана за фармацеутску употребу; корен рабарбаре за фармацеутску употребу; коштани цемент за хируршке и ортопедске сврхе; крв за медицинску употребу; крвна плазма; креозот за фармацеутску употребу; културе биолошких ткива за ветеринарске намене; културе биолошких ткива за медицинске намене; културе микро организама за медицинску или ветеринарску употребу; купке за животиње [инсектициди]; купке за псе [инсектициди]; купке за стоку [инсектициди]; купке од кисеоника; кураре; кутије за прву помоћ, напуњене; лаксативи; легуре племенитих метала за употребу у стоматологији; лекови за ветеринарску употребу; лекови за курје очи; лекови за људску употребу; лекови за медицинску употребу; лекови за нерве; лекови за ублажавање стомачног затвора; лекови за употребу у стоматологији; лекови против грознице; лекови против знојења; лекови против знојења ногу; лековито биље; лепак за муве; лепкови за протезе; лепљиве траке за медицинске намене; лепљиви фластери за брадавице за медицинске намене; лецитин за медицинску употребу; лецитин као дијететски додатак.; линименти [мелем и за масажу]; лосиони за ветеринарску употребу; лосиони за фармацеутске намене; лубриканти за личну сексуалну потребу; лупулин за фармацеутску употребу; магнезијум за фармацеутску употребу; марамице натопљене дезинфекцијним средствима за хигијенске намене; марамице натопљене фармацеутским лосионима; маст за мужу; масти за ветеринарску употребу; масти за медицинску употребу; масти на бази меда за медицинске намене; масти против опекотина од сунца; материјал за пуњење зуба; материјали за узимање отисака зуба; матичне ћелије за ветеринарске намене; матичне ћелије за медицинске намене; матични млеч за медицинску употребу; матични млеч као додатак исхрани; медицинска пића; медицинска средства за хигијену; медицинска средства за чишћење зуба; медицинска у ља, осим етарских уља; медицинска храна за животиље; медицинске бомбоне; медицинске инфузије; медицинске пасте за зубе; медицински алкохол; медицински завоји; медицински лосиони за косу; медицински лосиони за после бријања; медицински препарати за испирање очију; медицински препарати за мршављење; медицински препарати за раст косе; медицински

сапуни; медицински тоници; медицински чај; медицински шампони; медицински шампони за кућне љубимце; медицински шампони за суво прање; медицинско блато; медицинско корење; мелеми за медицинску употребу; мелем против промрзлина за фармацеутске сврхе; ментол; минералне воде за медицинску употребу; минерални додаци храни; миришљаве соли; млеко у праху за бебе; млечне формуле за бебе; млечни ферменти за фармацеутску употребу; млечни шећер за фармацеутске намене; мокса штапићи за моксибустију; молескин за медицинске сврхе; морска вода за медицинске купке; нана за фармацеутску употребу; наркотици; наруквице натопљене репелентима против инсеката; натријумове соли за медицинску употребу; нафтни желе [вазелин] за медицинску употребу; никотинске жваке као помоћ у одвикавању од пушења; никотински фластери као помоћ у одвикавању од пушења; нутрацеутски препарати за терапеутске или медицинске намене; облоге од горушице; оловка против брадавица; оловна вода; опијати; опијум за медицинске намене; оподелдок; опотерапијски препарат; остаци од обраде житарица за дијететску или медицинску намену; отров за пацове; отрови; памук за медицинску употребу; папир за заштиту од мољаца; папир за облоге од слачице; папир за хватање мува; паразитициди; пастиле за кађење; пастиле за фармацеутску употребу; пектин за фармацеутску употребу; пелене-гаћице за бебе; пелене за бебе; пелене за инконтиненцију; пелене за кућне љубимце; пелене за пливање за бебе за вишестратну употребу; пелене за пливање за бебе за једнократну употребу; пепсин за фармацеутску употребу; пептони за фармацеутску употребу; пестициди; пиварски квасац као додатак исхрани; пијавице за медицинску употребу; пиретрум прах; пића од млечног слада за медицинску употребу; подлоге за бактериолошке културе за медицинске или ветеринарске намене; полен као додатак исхрани; помаде за медицинску употребу; помаде за фармацеутску употребу; порцелан за зубне протезе; прапарати за туширање за медицинску намену; прашак од кантариде; препарати за балсамовање за медицинску употребу; препарати за бронходилатацију; препарати за дезодорисање ваздуха; препарати за заустављање крварења; препарати за заштиту од мољаца; препарати за кађење за медицинску употребу; препарати за купање за медицинске сврхе; препарати за лечење опекотина; препарати за олакшање раста зуба; препарати за пречишћавање ваздуха; препарати за промрзљине; препарати за смањење сексуалне активности; препарати за стерилизацију; препарати за стерилизацију земље; препарати за третман акни; препарати за уништавање ларви; препарати за уништавање мишева; препарати за уништавање

мува; препарати за уништавање пужева; препарати за уништавање сув их трулих гљива; препарати за уништавање штеточина; препарати за хемороиде; препарати за чишћење контактних сочива; препарати микроелемената за људску и животињску употребу; препарати од микроорганизама за медицинску или ветеринарску употребу; препарати против жуљева; производи за попуњавање шупљина у костима састављени од живог ткива; прополис за фармацеутску употребу; прополис као додаток исхрани; простирке за пресвлачење пелена за бебе за једнократну употребу; протеини као додаток исхрани; протеински додаци исхрани за животиње; противзапаљенска средства; прстенови за жуљеве на ногама; пургативи [средства за чишћење]; пшеничне клице као додаток исхрани; радијум за медицинску употребу; радиоактивне супстанце за медицинску употребу; радиолошке контрастне супстанце за медицинску употребу; рамени повези за хируршке намене; раствори за контактна сочива; раствори за одстрањивање фластера; расхладни спрејеви за медицинске намене; реагенсни папир за ветеринарску намену; реагенсни папир за медицинску намену; репеленти за инсекте; репеленти за псе; рибље брашно за фармацеутску употребу; ричиновско уље за медицинску употребу; свеће за масажу за терапеутске намене; седативи; семе за вештачку оплодњу; семе лана за медицинску употребу; семе лана као додаток исхрани; серотерапијски лекови; серуми; сикативи [средства за сушење] за медицинску употребу; сирупи за фармацеутску употребу; скроб за дијететске или фармацеутске потребе; слад за фармацеутску употребу; сладић за фармацеутску употребу; слачица за фармацеутску употребу; сода бикарбона за фармацеутску употребу; соли за купање за медицинску употребу; соли за купке од минералне воде; соли за медицинску употребу; соли минералне воде; средства за вагинално испирање за медицинске сврхе; средства за варење за медицинску употребу; средства за испирање очију; средства за испирање уста за медицинске намене; средства за одстрањивање цревних глиста; средства за смањење апетита за медицинске сврхе; средства за уклањање вашки [педикулициди]; средства за хидратацију коже у облику дермалних филера за убризгавање; стероиди; стикови за ублажавање главобоље; стоматолошки абразиви; стоматолошки восак за моделирање; стрихнин; субнитрати бизмута за фармацеутску употребу; сулфонамиди [лекови]; сумпор ни штапићи [дезинфекциона средства]; сумпор у праху за фармацеутску употребу; сунђери за ране; таблете антиоксиданти; таблете за мршављење; таблете за смањење апетита; таблете за тамњење коже; тамјан за одбијање инсеката; тампони за менструацију; тартар за фармацеутску

употребу; тартар крем, за фармацеутску употребу; терапеутски препарати за купање; термална вода; терпентин за фармацеутску употребу; терпентинско уље за фармацеутску употребу; тетрахидроканабидинол [ТНС] за медицинску употребу; тимол за фармацеутску употребу; тинктура јода; тинктуре за употребу у медицини; торбе са лековима, преносиве, напуњене [приручне апотеке]; трава за пушење за медицинску употребу; трансплантати [жива ткива]; уље из јетре бакалара; уље коморача за медицинску употребу; уље од семена лана као додаток исхрани; уље слачице за медицинску употребу; унапред напуњени шприцеви за медицинске намене; упијајућа вата; упијајуће подлоге за једнократну употребу за облагање кутија за кућне љубимце; успављујућа средства; фармацеутски препарати; фармацеутски препарати за лечење опекотина од сунца; фармацеутски препарати за лечење перути; фармацеутски препарати за негу коже; фармацеутски препарати на бази креча; фенол за фармацеутску употребу; ферменти за фармацеутску употребу; фитотерапеутски препарати за медицинске намене; фластери; фластери са витаминским додацима; форм-алдехид за фармацеутску употребу; фосфати за фармацеутску употребу; фунгициди; хематогени; хемијска контрацептивна средства; хемијски препарати за ветеринарску употребу; хемијски препарати за лечење филоксере; хемијски препарати за медицинску употребу; хемијски препарати за третирање болести винове лозе; хемијски препарати за третирање болести житарица; хемијски препарати за третирање буђи; хемијски препарати за третирање житног кукоља; хемијски препарати за утврђивање трудноће; хемијски препарати за фармацеутску употребу; хемијски проводници за електрокардиографске електроде; хемијски реагенси за медицинску или ветеринарску употребу; хемијско-фармацеутски препарати; хемоглобин; хемостатичке оловке; хербициди; хигијенске гаћице; хигијенске подлоге за једнократну употребу за тренирање кућних љубимаца чистоћи; хигијенски улошци; хигијенски улошци за сваки дан; хидрастин; хидрастинин; хидрирани хлор за фармацеутску употребу; хидроген пероксид за медицинску употребу; хируршки завоји; хируршки имплантати од живих ткива; хируршки лепкови; хлеб за дијабетичаре прилагођен за медицинску употребу; хлороформ; хомогенизована храна прилагођена за медицинске сврхе; хормони за медицинску употребу; храна за бебе; хранљиве супстанце за микроорганизме; целулозни естри за фармацеутску употребу; целулозни етри за фармацеутску употребу; цемент за животињска копита; цигарете без дувана за медицинску употребу; чај за асматицаре; чај за купање за терапеутске сврхе; чепаји; чинолин за

амалгам и; зубарски лак; зубарски цемент; зубни амалгам и од злата; изотопи за медицинску употребу; имуностимулатори; инсектициди; инсектицидне ветеринарске купке; инсектицидни шампони за животиње; ирска маховина за медицинску употребу; јалапа; јастучићи за чукљеве; јод за фармацеутску употребу; јодиди за фармацеутску употребу; јодоформ; јојоба, лековита; казеин као додатак исхрани; калијумове соли за медицинску употребу; камфор за медицинску употребу; камфорово уље за медицинску употребу; канабидиол за медицинску употребу; канабис за медицинске намене; кандирани шећер за медицинску употребу; капсуле за лекове; капсуле за фармацеутску употребу; капсуле од дендримера за фармацеутске препарате; карболинеум [паразитицид]; каустици за фармацеутску употребу; каустичне оловке; кашне облоге; квасац за фармацеутску употребу; квасац као додатак исхрани; квасија за медицинску употребу; квебрако за медицинску употребу; кедровина за употребу у одбијању инсеката; кинин за медицинске намене; кинин за медицинску употребу; кисеоник за медицинске сврхе; кокаин за медицинске намене; колаген за употребу у медицини; колодион за фармацеутску употребу; коморач за медицинску употребу; компресе [завоји]; контрацептивни сунђери; кора биљке кондуранго за медицинску употребу; кора дрвета за фармацеутску употребу; кора кротона; кора мангровог дрвета за фармацеутску употребу; кора миробалана за фармацеутску употребу; корен рабарбаре за фармацеутску употребу; коштани цемент за хируршке и ортопедске сврхе; крв за медицинску употребу; крвна плазма; креозот за фармацеутску употребу; културе биолошких ткива за ветеринарске намене; културе биолошких ткива за медицинске намене; културе микро организама за медицинску или ветеринарску употребу; купке за животиње [инсектициди]; купке за псе [инсектициди]; купке за стоку [инсектициди]; купке од кисеоника; кураре; кутије за прву помоћ, напуњене; лаксативи; легуре племенитих метала за употребу у стоматологији; лекови за ветеринарску употребу; лекови за курје очи; лекови за људску употребу; лекови за медицинску употребу; лекови за нерве; лекови за ублажавање стомачног затвора; лекови за употребу у стоматологији; лекови против грознице; лекови против знојења; лекови против знојења ногу; лековито биље; лепак за муве; лепкови за протезе; лепљиве траке за медицинске намене; лепљиви фластери за брадавице за медицинске намене; лецитин за медицинску употребу; лецитин као дијететски додатак.; линименти [мелем и за масажу]; лосиони за ветеринарску употребу; лосиони за фармацеутске намене; лубриканти за личну сексуалну потребу; лупулин за фармацеутску

употребу; магнезијум за фармацеутску употребу; марамице натопљене дезинфекцијним средствима за хигијенске намене; марамице натопљене фармацеутским лосионима; маст за мужу; масти за ветеринарску употребу; масти за медицинску употребу; масти на бази меда за медицинске намене; масти против опекотина од сунца; материјал за пуњење зуба; материјали за узимање отисака зуба; матичне ћелије за ветеринарске намене; матичне ћелије за медицинске намене; матични млеч за медицинску употребу; матични млеч као додатак исхрани; медицинска пића; медицинска средства за хигијену; медицинска средства за чишћење зуба; медицинска уља, осим етарских уља; медицинска храна за животиље; медицинске бомбоне; медицинске инфузије; медицинске пасте за зубе; медицински алкохол; медицински завоји; медицински лосиони за косу; медицински лосиони за после бријања; медицински препарати за испирање очију; медицински препарати за мршављење; медицински препарати за раст косе; медицински сапуни; медицински тоници; медицински чај; медицински шампони; медицински шампони за кућне љубимце; медицински шампони за суво прање; медицинско блато; медицинско корење; мелеми за медицинску употребу; мелем против промрзлина за фармацеутске сврхе; ментол; минералне воде за медицинску употребу; минерални додаци храни; миришљаве соли; млеко у праху за бебе; млечне формуле за бебе; млечни ферменти за фармацеутску употребу; млечни шећер за фармацеутске намене; мокса штапићи за моксибусту; молескин за медицинске сврхе; морска вода за медицинске купке; нана за фармацеутску употребу; наркотици; наруквице натопљене репелентима против инсеката; натријумове соли за медицинску употребу; нафтни желе [вазелин] за медицинску употребу; никотинске жваке као помоћ у одвикавању од пушења; никотински фластери као помоћ у одвикавању од пушења; нутрацеутски препарати за терапеутске или медицинске намене; облоге од горушице; оловка против брадавица; оловна вода; опијати; опијум за медицинске намене; оподелдок; опотерапијски препарат; остаци од обраде житарица за дијететску или медицинску намену; отров за пацове; отрови; памук за медицинску употребу; папир за заштиту од мољаца; папир за облоге од слачице; папир за хватање мува; паразитициди; пастиле за кађење; пастиле за фармацеутску употребу; пектин за фармацеутску употребу; пелене-гаћице за бебе; пелене за бебе; пелене за инконтиненцију; пелене за кућне љубимце; пелене за пливање за бебе за вишекратну употребу; пелене за пливање за бебе за једнократну употребу; пепсин за фармацеутску употребу; пептони за фармацеутску употребу; пестициди; пиварски квасац као додатак исхрани;

пијавице за медицинску употребу; пиретрум прах; пића од млечног слада за медицинску употребу; подлоге за бактериолошке културе за медицинске или ветеринарске намене; полен као додаток исхрани; помаде за медицинску употребу; помаде за фармацеутску употребу; порцелан за зубне протезе; прапарати за туширање за медицинску намену; прашак од кантариде; препарати за балсамовање за медицинску употребу; препарати за бронходилатацију; препарати за дезодорисање ваздуха; препарати за заустављање крварења; препарати за заштиту од мољаца; препарати за кађење за медицинску употребу; препарати за купање за медицинске сврхе; препарати за лечење опекотина; препарати за олакшање раста зуба; препарати за пречишћавање ваздуха; препарати за промрзлине; препарати за смањење сексуалне активности; препарати за стерилизацију; препарати за стерилизацију земље; препарати за третман акни; препарати за уништавање ларви; препарати за уништавање мишева; препарати за уништавање мува; препарати за уништавање пужева; препарати за уништавање сув их трулих гљива; препарати за уништавање штеточина; препарати за хемороиде; препарати за чишћење контактних сочива; препарати микроелемената за људску и животињску употребу; препарати од микроорганизама за медицинску или ветеринарску употребу; препарати против жуљева; производи за попуњавање шупљина у костима састављени од живог ткива; прополис за фармацеутску употребу; прополис као додаток исхрани; простирке за пресвлачење пелена за бебе за једнократну употребу; протеини као додаток исхрани; протеински додаци исхрани за животиње; противзапаљенска средства; прстенови за жуљеве на ногама; пургативи [средства за чишћење]; пшеничне клице као додаток исхрани; радијум за медицинску употребу; радиоактивне супстанце за медицинску употребу; радиолошке контрастне супстанце за медицинску употребу; рамени повези за хируршке намене; раствори за контактна сочива; раствори за одстрањивање фластера; расхладни спрејеви за медицинске намене; реагенсни папир за ветеринарску намену; реагенсни папир за медицинску намену; репеленти за инсекте; репеленти за псе; рибље брашно за фармацеутску употребу; ричинусово уље за медицинску употребу; свеће за масажу за терапеутске намене; седативи; семе за вештачку оплодњу; семе лана за медицинску употребу; семе лана као додаток исхрани; серотерапијски лекови; серуми; сикативи [средства за сушење] за медицинску употребу; сирупи за фармацеутску употребу; скроб за дијететске или фармацеутске потребе; слад за фармацеутску употребу; сладић за фармацеутску употребу; слачица за фармацеутску употребу; сода бикарбона за

фармацеутску употребу; соли за купање за медицинску употребу; соли за купке од минералне воде; соли за медицинску употребу; соли минералне воде; средства за вагинално испирање за медицинске сврхе; средства за варење за медицинску употребу; средства за испирање очију; средства за испирање уста за медицинске намене; средства за одстрањивање цревних глиста; средства за смањење апетита за медицинске сврхе; средства за уклањање вашки [педикулициди]; средства за хидратацију коже у облику дермалних филера за убризгавање; стероиди; стикови за ублажавање главобоље; стоматолошки абразиви; стоматолошки восак за моделирање; стрихнин; субнитрати бизмута за фармацеутску употребу; сулфонамиди [лекови]; сумпор ни штапићи [дезинфекциона средства]; сумпор у праху за фармацеутску употребу; сунђери за ране; таблете антиоксиданти; таблете за мршављење; таблете за смањење апетита; таблете за тамњење коже; тамјан за одбијање инсеката; тампони за менструацију; тартар за фармацеутску употребу; тартар крем, за фармацеутску употребу; терапеутски препарати за купање; термална вода; терпентин за фармацеутску употребу; терпентинско уље за фармацеутску употребу; тетра hidrokanабидиол [ТНС] за медицинску употребу; тимол за фармацеутску употребу; тинктура јода; тинктуре за употребу у медицини; торбе са лековима, преносиве, напуњене [приручне апотеке]; трава за пушење за медицинску употребу; трансплантати [жива ткива]; уље из јетре бакалара; уље коморача за медицинску употребу; уље од семена лана као додаток исхрани; уље слачице за медицинску употребу; унапред напуњени шприцеви за медицинске намене; упијајућа вата; упијајуће подлоге за једнократну употребу за облагање кутија за кућне љубимце; успављујућа средства; фармацеутски препарати; фармацеутски препарати за лечење опекотина од сунца; фармацеутски препарати за лечење перути; фармацеутски препарати за негу коже; фармацеутски препарати на бази креча; фенол за фармацеутску употребу; ферменти за фармацеутску употребу; фитотерапеутски препарати за медицинске намене; фластери; фластери са витаминским додацима; форм-алдехид за фармацеутску употребу; фосфати за фармацеутску употребу; фунгициди; хематогени; хемијска контрацептивна средства; хемијски препарати за ветеринарску употребу; хемијски препарати за лечење филоксере; хемијски препарати за медицинску употребу; хемијски препарати за третирање болести винове лозе; хемијски препарати за третирање болести житарица; хемијски препарати за третирање буђи; хемијски препарати за третирање житног кукоља; хемијски препарати за утврђивање трудноће; хемијски препарати за фармацеутску

употребу; хемијски проводници за електрокардиографске електроде; хемијски реагенси за медицинску или ветеринарску употребу; хемијско-фармацеутски препарати; хемоглобин; хемостатичке оловке; хербициди; хигијенске гаћице; хигијенске подлоге за једнократну употребу за тренирање кућних љубимаца чистоћи; хигијенски улошци; хигијенски улошци за сваки дан; хидрастин; хидрастинин; хидрирани хлор за фармацеутску употребу; хидроген пероксид за медицинску употребу; хируршки завоји; хируршки имплантати од живих ткива; хируршки лепкови; хлеб за дијабетичаре прилагођен за медицинску употребу; хлороформ; хомогенизована храна прилагођена за медицинске сврхе; хормони за медицинску употребу; храна за бебе; хранљиве супстанце за микроорганизме; целулозни естри за фармацеутску употребу; целулозни етри за фармацеутску употребу; цемент за животињска копита; цигарете без дувана за медицинску употребу; чај за асмагичаре; чај за купање за терапеутске сврхе; чепићи; чинолин за медицинску употребу; шампони за уклањање вашки; шећер за медицинску употребу; штапићи сладића за фармацеутску употребу; штитници за очи за медицинске потребе.

(210) Ж- 2024-262 (220) 14.02.2024.
 (442) 30.04.2024.

(731) Југоремедија фабрика лекова д.о.о. Зрењанин, Панчевачка 53, 23000, Зрењанин, RS
 (740) Владимир Милошевић, адвокат, Херцеговачка 146/13/01, 11000 Београд-Савски венац (540)

BARALGETAS

(511) 5 адстрингенти за медицинске намене; ађуванти за медицинске потребе; акаи прах као додаток исхрани; акарициди [средства против гриња]; аконитин; албумински додаци храни за медицинску употребу; албумински препарати за медицинску употребу; алгинати за фармацеутске намене; алгинати као дијететски додаци; алгициди; алдехиди за фармацеутску употребу; алкални јодиди за фармацеутску употребу; алкалоиди за медицинску употребу; алкохол за фармацеутске намене; алое вера препарати за фармацеутске намене; алуминијум ацетат за фармацеутску употребу; аминокиселине за ветеринарску употребу; аминокиселине за медицинску употребу; аналгетици; ангостурска кора за медицинске сврхе; анестетици; антибактеријска средства за прање руку; антибактеријски сапуни; антибиотици; антикриптогамни препарати; антипаразитске огрлице за животиње; антипаразитски препарати; антисептици; антисептички памук, вата; анти-уринарни препарати;

ароматична средства за освежавање ваздуха за тоалете; асептични памук; ацетати за употребу у фармацији; ациди за фармацеутске потребе; бадемово млеко за фармацеутску употребу; бадемово уље за медицинске намене; бактеријски отрови; бактеријски препарати за употребу у медицини и ветерини; бактериолошки препарати за медицинску и ветеринарску употребу; беланчевине као дијететски додаци; беланчевине сурутке као додаток исхрани; бизмутски препарати за фармацеутску употребу; биљка сарсапарила за медицинску употребу; биљна влакна, дијететска; биљни екстракти, осим старских уља, за медицинске намене; биљни екстракти, осим старских уља, за фармацеутске намене; биљни чајеви за медицинске сврхе; биолошки препарати за употребу у ветерини; биолошки препарати за употребу у медицини; биоциди; бисер ни прах за медицинску намену; блато за купање; бомбоне за освежавање даха за употребу у фармацији; боце са кисеоником, пуњене, за медицинске намене; брашно за фармацеутску употребу; брашно од семена лана за фармацеутске намене; бромин за фармацеутску употребу; вакцине; вата за медицинску употребу; ватирани штапићи за медицинску употребу; везиканти; ветеринарски препарати; витамински препарати; вода матичњака за фармацеутску употребу; газа за медицинску употребу; газа за превејање; галска киселина за фармацеутску употребу; гасови за медицинску употребу; гаћице, упијајуће, за инконтиненцију; гвајакол за фармацеутску употребу; гелови за масажу за медицинску употребу; гелови за сексуалну стимулацију; гермициди; глицерин за медицинску употребу; глицерофосфати; глукоза за медицинску употребу; глукоза као додаток исхрани; горчица за фармацеутску употребу; грудни улошци за дојење; гума за зубарску употребу; гума за медицинске сврхе; гумигут за фармацеутску употребу; гурјун балзам за медицинску употребу; дезинфекциона средства; дезинфекциона средства за хемијске тоалете; дезинфекциона средства за хигијенске сврхе; дезинфекциони сапуни; дезодоранси за одећу и текстил; дезодоранси за посуде са песком за кућне љубимце; дезодоранси, који нису за људе и животиње; декокти, увари за фармацеутску употребу; дермални филери за убризгавање; дерматолошки препарати; детерџенти за медицинску употребу; дигиталин; дијагностичке траке за тестирање мајчиног млека за медицинске намене; дијагностички препарати за ветеринарску употребу; дијагностички препарати за медицинске намене које користе медицинске лабораторије; дијагностички препарати за медицинску употребу; дијагностички реагенси биомаркери за медицинску употребу; дијастазе за медицинску употребу; дијететска храна прилагођена за медицинске намене; дијететске

супстанце прилагођене за медицинску употребу; дијететски додаци за животиње; дијететски напаци прилагођени за медицинску употребу; дијететски суплементи за људе; додаци исхрани; додаци исхрани са козметичким дејством; дрвени угаљ за фармацеутску употребу; екстракти дувана [инсектициди]; екстракти хмеља за фармацеутску употребу; еликсири [фармацеутски препарати]; ензими за ветеринарску употребу; ензими за медицинску употребу; ензими као додаток исхрани; ензимски препарати за ветеринарску употребу; ензимски препарати за медицинску употребу; ергот за фармацеутску употребу; естри за фармацеутску употребу; етри за фармацеутску употребу; еукалиптол за фармацеутску употребу; еукалиптус за фармацеутску употребу; жвакаћа гума за употребу у медицини; желатин за медицинску употребу; живина маст; живин хлорид [фунгицид]; завоји за превиијање; замрзнута-сушена храна прилагођена за медицинске сврхе; замрзнуто-сушено месо прилагођено за медицинске намене; зубарска мастика; зубарски амалгам и; зубарски лак; зубарски цемент; зубни амалгам и од злата; изотопи за медицинску употребу; имуностимулатори; инсектициди; инсектицидне ветеринарске купке; инсектицидни шампони за животиње; ирска маховина за медицинску употребу; јалапа; јастучићи за чукљеве; јод за фармацеутску употребу; јодиди за фармацеутску употребу; јодоформ; јојоба, лековита; казеин као додаток исхрани; калијумове соли за медицинску употребу; камфор за медицинску употребу; камфорово уље за медицинску употребу; канабидиол за медицинску употребу; канабис за медицинске намене; кандирани шећер за медицинску употребу; капсуле за лекове; капсуле за фармацеутску употребу; капсуле од дендримера за фармацеутске препарате; карболинеум [паразитицид]; каустици за фармацеутску употребу; каустичне оловке; кашне облоге; квасац за фармацеутску употребу; квасац као додаток исхрани; квасија за медицинску употребу; квебрако за медицинску употребу; кедровина за употребу у одбијању инсеката; кинин за медицинске намене; кинин за медицинску употребу; кисеоник за медицинске сврхе; кокаин за медицинске намене; колаген за употребу у медицини; колодион за фармацеутску употребу; коморач за медицинску употребу; компресе [завоји]; контрацептивни сунђери; кора биљке кондуранго за медицинску употребу; кора дрвета за фармацеутску употребу; кора кротона; кора мангровог дрвета за фармацеутску употребу; кора миробалана за фармацеутску употребу; корен рабарбаре за фармацеутску употребу; коштани цемент за хируршке и ортопедске сврхе; крв за медицинску употребу; крвна плазма; креозот за фармацеутску употребу; културе биолошких ткива за ветеринарске

намене; културе биолошких ткива за медицинске намене; културе микро организама за медицинску или ветеринарску употребу; купке за животиње [инсектициди]; купке за псе [инсектициди]; купке за стоку [инсектициди]; купке од кисеоника; кураре; кутије за прву помоћ, напуњене; лаксативи; легуре племенитих метала за употребу у стоматологији; лекови за ветеринарску употребу; лекови за курје очи; лекови за људску употребу; лекови за медицинску употребу; лекови за нерве; лекови за ублажавање стомачног затвора; лекови за употребу у стоматологији; лекови против грознице; лекови против знојења; лекови против знојења ногу; лековито биље; лепак за муве; лепкови за протезе; лепљиве траке за медицинске намене; лепљиви фластери за брадавице за медицинске намене; лецитин за медицинску употребу; лецитин као дијететски додатак.; линименти [мелем и за масажу]; лосиони за ветеринарску употребу; лосиони за фармацеутске намене; лубриканти за личну сексуалну потребу; лупулин за фармацеутску употребу; магнезијум за фармацеутску употребу; марамице натопљене дезинфекциним средствима за хигијенске намене; марамице натопљене фармацеутским лосионима; маст за мужу; масти за ветеринарску употребу; масти за медицинску употребу; масти на бази меда за медицинске намене; масти против опекотина од сунца; материјал за пуњење зуба; материјали за узимање отисака зуба; матичне ћелије за ветеринарске намене; матичне ћелије за медицинске намене; матични млеч за медицинску употребу; матични млеч као додаток исхрани; медицинска пића; медицинска средства за хигијену; медицинска средства за чишћење зуба; медицинска у ља, осим етарских уља; медицинска храна за животиље; медицинске бомбоне; медицинске инфузије; медицинске пасте за зубе; медицински алкохол; медицински завоји; медицински лосиони за косу; медицински лосиони за после бријања; медицински препарати за испирање очију; медицински препарати за мршављење; медицински препарати за раст косе; медицински сапуни; медицински тоници; медицински чај; медицински шампони; медицински шампони за кућне љубимце; медицински шампони за суво прање; медицинско блато; медицинско корење; мелеми за медицинску употребу; мелем против промрзлина за фармацеутске сврхе; ментол; минералне воде за медицинску употребу; минерални додаци храни; миришљаве соли; млеко у праху за бебе; млечне формуле за бебе; млечни ферменти за фармацеутску употребу; млечни шећер за фармацеутске намене; мокса штапићи за моксибустију; молескин за медицинске сврхе; морска вода за медицинске купке; нана за фармацеутску употребу; наркотици; наруквице натопљене репелентима против инсеката;

натријумове соли за медицинску употребу; нафтни желе [вазелин] за медицинску употребу; никотинске жваке као помоћ у одвикавању од пушења; никотински фластери као помоћ у одвикавању од пушења; нутрацеутски препарати за терапеутске или медицинске намене; облоге од горушице; оловка против брадавица; оловна вода; опијати; опијум за медицинске намене; оподелдок; опотерапијски препарат; остаци од обраде житарица за дијететску или медицинску намену; отров за пацове; отрови; памук за медицинску употребу; папир за заштиту од мољаца; папир за облоге од слачице; папир за хватање мува; паразитициди; пастиле за кађење; пастиле за фармацеутску употребу; пектин за фармацеутску употребу; пелене-гаћице за бебе; пелене за бебе; пелене за инконтиненцију; пелене за кућне љубимце; пелене за пливање за бебе за вишекратну употребу; пелене за пливање за бебе за једнократну употребу; пепсин за фармацеутску употребу; пептони за фармацеутску употребу; пестициди; пиварски квасац као додаток исхрани; пијавице за медицинску употребу; пиретрум прах; пића од млечног слада за медицинску употребу; подлоге за бактериолошке културе за медицинске или ветеринарске намене; полен као додаток исхрани; помаде за медицинску употребу; помаде за фармацеутску употребу; порцелан за зубне протезе; прапарати за туширање за медицинску намену; прашак од кантариде; препарати за балсамовање за медицинску употребу; препарати за бронходилатацију; препарати за дезодорисање ваздуха; препарати за заустављање крварења; препарати за заштиту од мољаца; препарати за кађење за медицинску употребу; препарати за купање за медицинске сврхе; препарати за лечење опекотина; препарати за олакшање раста зуба; препарати за пречишћавање ваздуха; препарати за промрзLINE; препарати за смањење сексуалне активности; препарати за стерилизацију; препарати за стерилизацију земље; препарати за третман акни; препарати за уништавање ларви; препарати за уништавање мишева; препарати за уништавање мува; препарати за уништавање пужева; препарати за уништавање сув их трулих гљива; препарати за уништавање штеточина; препарати за хемороиде; препарати за чишћење контактних сочива; препарати микроелемената за људску и животињску употребу; препарати од микроорганизама за медицинску или ветеринарску употребу; препарати против жуљева; производи за попуњавање шупљина у костима састављени од живог ткива; прополис за фармацеутску употребу; прополис као додаток исхрани; простирке за пресвлачење пелена за бебе за једнократну употребу; протеини као додаток исхрани; протеински додаци исхрани за животиње; противзапаљенска средства; прстенови за жуљеве на

ногама; пургативи [средства за чишћење]; пшеничне клице као додаток исхрани; радијум за медицинску употребу; радиоактивне супстанце за медицинску употребу; радиолошке контрастне супстанце за медицинску употребу; рамени повези за хируршке намене; раствори за контактна сочива; раствори за одстрањивање фластера; расхладни спрејеви за медицинске намене; реагенсни папир за ветеринарску намену; реагенсни папир за медицинску намену; репеленти за инсекте; репеленти за псе; рибље брашно за фармацеутску употребу; ричинусово уље за медицинску употребу; свеће за масажу за терапеутске намене; седативи; семе за вештачку оплодњу; семе лана за медицинску употребу; семе лана као додаток исхрани; серотерапијски лекови; серуми; сикативи [средства за сушење] за медицинску употребу; сирупи за фармацеутску употребу; скроб за дијететске или фармацеутске потребе; слад за фармацеутску употребу; сладић за фармацеутску употребу; слачица за фармацеутску употребу; сода бикарбона за фармацеутску употребу; соли за купање за медицинску употребу; соли за купке од минералне воде; соли за медицинску употребу; соли минералне воде; средства за вагинално испирање за медицинске сврхе; средства за варење за медицинску употребу; средства за испирање очију; средства за испирање уста за медицинске намене; средства за одстрањивање цревних глиста; средства за смањење апетита за медицинске сврхе; средства за уклањање вашки [педикулициди]; средства за хидратацију коже у облику дермалних филера за убризгавање; стероиди; стикови за ублажавање главобоље; стоматолошки абразиви; стоматолошки восак за моделирање; стрихнин; субнитрати бизмута за фармацеутску употребу; сулфонамиди [лекови]; сумпор ни штапићи [дезинфекциона средства]; сумпор у праху за фармацеутску употребу; сунђери за ране; таблете антиоксиданти; таблете за мршављење; таблете за смањење апетита; таблете за тамњење коже; тамјан за одбијање инсеката; тампони за менструацију; тартар за фармацеутску употребу; тартар крем, за фармацеутску употребу; терапеутски препарати за купање; термална вода; терпентин за фармацеутску употребу; терпентинско уље за фармацеутску употребу; тетрахидроканабидинол [ТНС] за медицинску употребу; тимол за фармацеутску употребу; тинктура јода; тинктуре за употребу у медицини; торбе са лековима, преносиве, напуњене [приручне апотеке]; трава за пушење за медицинску употребу; трансплантати [жива ткива]; уље из јетре бакалара; уље коморача за медицинску употребу; уље од семена лана као додаток исхрани; уље слачице за медицинску употребу; унапред напуњени шприцеви за медицинске намене; упијајућа вата; упијајуће

подлоге за једнократну употребу за облагање кутија за кућне љубимце; успављујућа средства; фармацеутски препарати; фармацеутски препарати за лечење опекотина од сунца; фармацеутски препарати за лечење перути; фармацеутски препарати за негу коже; фармацеутски препарати на бази креча; фенол за фармацеутску употребу; ферменти за фармацеутску употребу; фитотерапеутски препарати за медицинске намене; фластери; фластери са витаминским додацима; форм-алдехид за фармацеутску употребу; фосфати за фармацеутску употребу; фунгициди; хематогени; хемијска контрацептивна средства; хемијски препарати за ветеринарску употребу; хемијски препарати за лечење филоксере; хемијски препарати за медицинску употребу; хемијски препарати за третирање болести винове лозе; хемијски препарати за третирање болести житарица; хемијски препарати за третирање буђи; хемијски препарати за третирање житног кукоља; хемијски препарати за утврђивање трудноће; хемијски препарати за фармацеутску употребу; хемијски проводници за електрокардиографске електроде; хемијски реагенси за медицинску или ветеринарску употребу; хемијско-фармацеутски препарати; хемоглобин; хемостатичке оловке; хербициди; хигијенске гаћице; хигијенске подлоге за једнократну употребу за тренирање кућних љубимаца чистоћи; хигијенски улошци; хигијенски улошци за сваки дан; хидрастин; хидрастинин; хидрирани хлор за фармацеутску употребу; хидроген пероксид за медицинску употребу; хируршки завоји; хируршки имплантати од живих ткива; хируршки лепкови; хлеб за дијабетичаре прилагођен за медицинску употребу; хлороформ; хомогенизована храна прилагођена за медицинске сврхе; хормони за медицинску употребу; храна за бебе; хранљиве супстанце за микроорганизме; целулозни естри за фармацеутску употребу; целулозни етри за фармацеутску употребу; цемент за животињска копита; цигарете без дувана за медицинску употребу; чај за асматичаре; чај за купање за терапеутске сврхе; чепићи; чинолин за медицинску употребу; шампони за уклањање вашки; шећер за медицинску употребу; штапићи сладића за фармацеутску употребу; штитници за очи за медицинске потребе.

(210) Ж- 2024-263

(220) 14.02.2024.

(442) 30.04.2024.

(731) Југоремедија фабрика лекова д.о.о. Зрењанин, Панчевачка 53, 23000, Зрењанин, RS

(740) Владимир Милошевић, адвокат,

Херцеговачка 146/13/01, 11000 Београд-Савски венац

(540)



(531) 03.11.01; 03.11.03; 03.11.24; 27.03.03; 27.05.01; 27.05.21; 29.01.04; 29.01.06

(591) плава, бела

(511) 5 адстрингенти за медицинске намене; ађуванти за медицинске потребе; акаи прах као додатак исхрани; акарициди [средства против гриња]; аконитин; албумински додаци храни за медицинску употребу; албумински препарати за медицинску употребу; алгинати за фармацеутске намене; алгинати као дијететски додаци; алгициди; алдехиди за фармацеутску употребу; алкални јодиди за фармацеутску употребу; алкалоиди за медицинску употребу; алкохол за фармацеутске намене; алое вера препарати за фармацеутске намене; алуминијум ацетат за фармацеутску употребу; аминокиселине за ветеринарску употребу; аминокиселине за медицинску употребу; аналгетици; ангостурска кора за медицинске сврхе; анестетици; антибактеријска средства за прање руку; антибактеријски сапуни; антибиотици; антикриптогамни препарати; антипаразитске огрлице за животиње; антипаразитски препарати; антисептици; антисептички памук, вата; анти-уринарни препарати; ароматична средства за освежавање ваздуха за тоалете; асептични памук; ацетати за употребу у фармацији; ациди за фармацеутске потребе; бадемово млеко за фармацеутску употребу; бадемово уље за медицинске намене; бактеријски отрови; бактеријски препарати за употребу у медицини и ветерини; бактериолошки препарати за медицинску и ветеринарску употребу; беланчевине као дијететски додаци; беланчевине сурутке као додатак исхрани; бизмутски препарати за фармацеутску употребу; биљка сарсапарила за медицинску употребу; биљна влакна, дијететска; биљни екстракти, осим етарских уља, за медицинске намене; биљни екстракти, осим етарских уља, за фармацеутске намене; биљни чајеви за медицинске сврхе; биолошки препарати за употребу у ветерини; биолошки препарати за употребу у медицини; биоциди; бисер ни прах за медицинску намену; блато за купање; бомбоне за освежавање даха за употребу у фармацији; боце са кисеоником, пуњене, за медицинске намене; брашно за фармацеутску употребу; брашно од семена лана за фармацеутске намене; бромин за фармацеутску употребу; вакцине;

вата за медицинску употребу; ватирани штапићи за медицинску употребу; везиканти; ветеринарски препарати; витамински препарати; вода матичњака за фармацеутску употребу; газа за медицинску употребу; газа за превијање; галска киселина за фармацеутску употребу; гасови за медицинску употребу; гаћице, упијајуће, за инконтиненцију; гвајакол за фармацеутску употребу; гелови за масажу за медицинску употребу; гелови за сексуалну стимулацију; гермициди; глицерин за медицинску употребу; глицерофосфати; глукоза за медицинску употребу; глукоза као додаток исхрани; горчица за фармацеутску употребу; грудни улошци за дојење; гума за зубарску употребу; гума за медицинске сврхе; гумигут за фармацеутску употребу; гурјун балзам за медицинску употребу; дезинфекциона средства; дезинфекциона средства за хемијске тоалете; дезинфекциона средства за хигијенске сврхе; дезинфекциони сапуни; дезодоранси за одећу и текстил; дезодоранси за посуде са песком за кућне љубимце; дезодоранси, који нису за људе и животиње; декокти, увари за фармацеутску употребу; дермални филери за убризгавање; дерматолошки препарати; детерџенти за медицинску употребу; дигиталин; дијагностичке траке за тестирање мајчиног млека за медицинске намене; дијагностички препарати за ветеринарску употребу; дијагностички препарати за медицинске намене које користе медицинске лабораторије; дијагностички препарати за медицинску употребу; дијагностички реагенсни биомаркери за медицинску употребу; дијастазе за медицинску употребу; дијететска храна прилагођена за медицинске намене; дијететске супстанце прилагођене за медицинску употребу; дијететски додаци за животиње; дијететски напици прилагођени за медицинску употребу; дијететски суплементи за људе; додаци исхрани; додаци исхрани са козметичким дејством; дрвени угаљ за фармацеутску употребу; екстракти дувана [инсектициди]; екстракти хмеља за фармацеутску употребу; еликсири [фармацеутски препарати]; ензими за ветеринарску употребу; ензими за медицинску употребу; ензими као додаток исхрани; ензимски препарати за ветеринарску употребу; ензимски препарати за медицинску употребу; ергот за фармацеутску употребу; естри за фармацеутску употребу; етри за фармацеутску употребу; еукалиптол за фармацеутску употребу; еукалиптус за фармацеутску употребу; жвакаћа гума за употребу у медицини; желатин за медицинску употребу; живина маст; живин хлорид [фунгицид]; завоји за превијање; замрзнута-сушена храна прилагођена за медицинске сврхе; замрзнуто-сушено месо прилагођено за медицинске намене; зубарска мастика; зубарски амалгам и; зубарски лак; зубарски цемент; зубни амалгам и од злата; изотопи за медицинску употребу;

имуностимулатори; инсектициди; инсектицидне ветеринарске купке; инсектицидни шампони за животиње; ирска маховина за медицинску употребу; јалапа; јастучићи за чукљеве; јод за фармацеутску употребу; јодиди за фармацеутску употребу; јодоформ; јојоба, лековита; казеин као додаток исхрани; калијумове соли за медицинску употребу; камфор за медицинску употребу; камфорово уље за медицинску употребу; канабидиол за медицинску употребу; канабис за медицинске намене; кандирани шећер за медицинску употребу; капсуле за лекове; капсуле за фармацеутску употребу; капсуле од дендримера за фармацеутске препарате; карболинеум [паразитицид]; каустици за фармацеутску употребу; каустичне оловке; кашне облоге; квасац за фармацеутску употребу; квасац као додаток исхрани; квасија за медицинску употребу; квебрако за медицинску употребу; кедровина за употребу у одбијању инсеката; кинин за медицинске намене; кинин за медицинску употребу; кисеоник за медицинске сврхе; кокаин за медицинске намене; колаген за употребу у медицини; колодион за фармацеутску употребу; коморач за медицинску употребу; компресе [завоји]; контрацептивни сунђери; кора биљке кондуранго за медицинску употребу; кора дрвета за фармацеутску употребу; кора кротона; кора мангровог дрвета за фармацеутску употребу; кора миробалана за фармацеутску употребу; корен рабарбаре за фармацеутску употребу; коштани цемент за хируршке и ортопедске сврхе; крв за медицинску употребу; крвна плазма; креозот за фармацеутску употребу; културе биолошких ткива за ветеринарске намене; културе биолошких ткива за медицинске намене; културе микро организама за медицинску или ветеринарску употребу; купке за животиње [инсектициди]; купке за псе [инсектициди]; купке за стоку [инсектициди]; купке од кисеоника; кураре; кутије за прву помоћ, напуњене; лаксативи; легуре племенитих метала за употребу у стоматологији; лекови за ветеринарску употребу; лекови за курје очи; лекови за људску употребу; лекови за медицинску употребу; лекови за нерве; лекови за ублажавање стомачног затвора; лекови за употребу у стоматологији; лекови против грознице; лекови против знојења; лекови против знојења ногу; лековито биље; лепак за муве; лепкови за протезе; лепљиве траке за медицинске намене; лепљиви фластери за брадавице за медицинске намене; лецитин за медицинску употребу; лецитин као дијететски додаток.; линименти [мелем и за масажу]; лосиони за ветеринарску употребу; лосиони за фармацеутске намене; лубриканти за личну сексуалну потребу; лупулин за фармацеутску употребу; магнезијум за фармацеутску употребу; марамице натопљене дезинфекцијним средствима за

хигијенске намене; марамице натопљене фармацеутским лосионима; маст за мужу; масти за ветеринарску употребу; масти за медицинску употребу; масти на бази меда за медицинске намене; масти против опекотина од сунца; материјал за пуњење зуба; материјали за узимање отисака зуба; матичне ћелије за ветеринарске намене; матичне ћелије за медицинске намене; матични мљеч за медицинску употребу; матични мљеч као додаток исхрани; медицинска пића; медицинска средства за хигијену; медицинска средства за чишћење зуба; медицинска уља, осим етарских уља; медицинска храна за животиље; медицинске бомбоне; медицинске инфузије; медицинске пасте за зубе; медицински алкохол; медицински завоји; медицински лосиони за косу; медицински лосиони за после бријања; медицински препарати за испирање очију; медицински препарати за мршављење; медицински препарати за раст косе; медицински сапуни; медицински тоници; медицински чај; медицински шампони; медицински шампони за кућне љубимце; медицински шампони за суво прање; медицинско блато; медицинско корење; мелеми за медицинску употребу; мелем против промрзлина за фармацеутске сврхе; ментол; минералне воде за медицинску употребу; минерални додаци храни; миришљаве соли; млеко у праху за бебе; млечне формуле за бебе; млечни ферменти за фармацеутску употребу; млечни шећер за фармацеутске намене; мокса штапићи за моксibuстију; молескин за медицинске сврхе; морска вода за медицинске купке; нана за фармацеутску употребу; наркотици; наруквике натопљене репелентима против инсеката; натријумове соли за медицинску употребу; нафтни желе [вазелин] за медицинску употребу; никотинске жваке као помоћ у одвикавању од пушења; никотински фластери као помоћ у одвикавању од пушења; нутрацеутски препарати за терапеутске или медицинске намене; облоге од горушице; оловка против брадавица; оловна вода; опијати; опијум за медицинске намене; оподелдок; опотерапијски препарат; остаци од обраде житарица за дијететску или медицинску намену; отров за пацове; отрови; памук за медицинску употребу; папир за заштиту од мољаца; папир за облоге од слачице; папир за хватање мува; паразитициди; пастиле за кађење; пастиле за фармацеутску употребу; пектин за фармацеутску употребу; пелене-гаћице за бебе; пелене за бебе; пелене за инконтиненцију; пелене за кућне љубимце; пелене за пливање за бебе за вишекратну употребу; пелене за пливање за бебе за једнократну употребу; пепсин за фармацеутску употребу; пептони за фармацеутску употребу; пестициди; пиварски квасац као додаток исхрани; пијавице за медицинску употребу; пиретрум прах; пића од млечног слада за медицинску употребу;

подлоге за бактериолошке културе за медицинске или ветеринарске намене; полен као додаток исхрани; помаде за медицинску употребу; помаде за фармацеутску употребу; порцелан за зубне протезе; прапарати за туширање за медицинску намену; прашак од кантариде; препарати за балсамовање за медицинску употребу; препарати за бронходилатацију; препарати за дезодорисање ваздуха; препарати за заустављање крварења; препарати за заштиту од мољаца; препарати за кађење за медицинску употребу; препарати за купање за медицинске сврхе; препарати за лечење опекотина; препарати за олакшање раста зуба; препарати за пречишћавање ваздуха; препарати за промрзLINE; препарати за смањење сексуалне активности; препарати за стерилизацију; препарати за стерилизацију земље; препарати за третман акни; препарати за уништавање ларви; препарати за уништавање мишева; препарати за уништавање мува; препарати за уништавање пужева; препарати за уништавање сув их трулих гљива; препарати за уништавање штеточина; препарати за хемороиде; препарати за чишћење контактних сочива; препарати микроелемената за људску и животињску употребу; препарати од микроорганизама за медицинску или ветеринарску употребу; препарати против жуљева; производи за попуњавање шупљина у костима састављени од живог ткива; прополис за фармацеутску употребу; прополис као додаток исхрани; простирке за пресвлачење пелена за бебе за једнократну употребу; протеини као додаток исхрани; протеински додаци исхрани за животиње; противзапаљенска средства; прстенови за жуљеве на ногама; пургативи [средства за чишћење]; пшеничне клице као додаток исхрани; радијум за медицинску употребу; радиоактивне супстанце за медицинску употребу; радиолошке контрастне супстанце за медицинску употребу; рамени повези за хируршке намене; раствори за контактна сочива; раствори за одстрањивање фластера; раскладни спрејеви за медицинске намене; реагенсни папир за ветеринарску намену; реагенсни папир за медицинску намену; репеленти за инсекте; репеленти за псе; риблије брашно за фармацеутску употребу; ричиновско уље за медицинску употребу; свеће за масажу за терапеутске намене; седативи; семе за вештачку оплодњу; семе лана за медицинску употребу; семе лана као додаток исхрани; серотерапијски лекови; серуми; сикативи [средства за сушење] за медицинску употребу; сирупи за фармацеутску употребу; скроб за дијететске или фармацеутске потребе; слад за фармацеутску употребу; сладић за фармацеутску употребу; слачица за фармацеутску употребу; сода бикарбона за фармацеутску употребу; соли за купање за медицинску употребу; соли за купке од минералне воде; соли за медицинску употребу; соли минералне воде; средства за вагинално испирање за медицинске

сврхе; средства за варење за медицинску употребу; средства за испирање очију; средства за испирање уста за медицинске намене; средства за одстрањивање цревних глиста; средства за смањење апетита за медицинске сврхе; средства за уклањање вашки [педикулициди]; средства за хидратацију коже у облику дермалних филера за убризгавање; стероиди; стикови за ублажавање главобоље; стоматолошки абразиви; стоматолошки восак за моделирање; стрихнин; субнитрати бизмута за фармацеутску употребу; сулфонамиди [лекови]; сумпор ни штапићи [дезинфекциона средства]; сумпор у праху за фармацеутску употребу; сунђери за ране; таблете антиоксиданти; таблете за мршављење; таблете за смањење апетита; таблете за тамњење коже; тамјан за одбијање инсеката; тампони за менструацију; тартар за фармацеутску употребу; тартар крем, за фармацеутску употребу; терапеутски препарати за купање; термална вода; терпентин за фармацеутску употребу; терпентинско уље за фармацеутску употребу; тетрахидроканабидиол [ТНС] за медицинску употребу; тимол за фармацеутску употребу; тинктура јода; тинктуре за употребу у медицини; торбе са лековима, преносиве, напуњене [приручне апотеке]; трава за пушење за медицинску употребу; трансплантати [жива ткива]; уље из јетре бакалара; уље коморача за медицинску употребу; уље од семена лана као додатак исхрани; уље слачице за медицинску употребу; унапред напуњени шприцеви за медицинске намене; упијајућа вата; упијајуће подлоге за једнократну употребу за облагање кутија за кућне љубимце; успављујућа средства; фармацеутски препарати; фармацеутски препарати за лечење опекотина од сунца; фармацеутски препарати за лечење перути; фармацеутски препарати за негу коже; фармацеутски препарати на бази креча; фенол за фармацеутску употребу; ферменти за фармацеутску употребу; фитотерапеутски препарати за медицинске намене; фластери; фластери са витаминским додацима; форм-алдехид за фармацеутску употребу; фосфати за фармацеутску употребу; фунгициди; хематогени; хемијска контрацептивна средства; хемијски препарати за ветеринарску употребу; хемијски препарати за лечење филоксере; хемијски препарати за медицинску употребу; хемијски препарати за третирање болести винове лозе; хемијски препарати за третирање болести житарица; хемијски препарати за третирање буђи; хемијски препарати за третирање житног кукоља; хемијски препарати за утврђивање трудноће; хемијски препарати за фармацеутску употребу; хемијски проводници за електрокардиографске електроде; хемијски реагенси за медицинску или ветеринарску употребу; хемијско-фармацеутски препарати; хемоглобин; хемостатичке оловке; хербициди; хигијенске гаћице; хигијенске подлоге за једнократну употребу за тренирање кућних љубимаца чистоћи; хигијенски улошци;

хигијенски улошци за сваки дан; хидрастин; хидрастинин; хидрирани хлор за фармацеутску употребу; хидроген пероксид за медицинску употребу; хируршки завоји; хируршки имплантати од живих ткива; хируршки лепкови; хлеб за дијабетичаре прилагођен за медицинску употребу; хлороформ; хомогенизована храна прилагођена за медицинске сврхе; хормони за медицинску употребу; храна за бебе; хранљиве супстанце за микроорганизме; целулозни естри за фармацеутску употребу; целулозни етри за фармацеутску употребу; цемент за животињска копита; цигарете без дувана за медицинску употребу; чај за асмаичаре; чај за купање за терапеутске сврхе; чепићи; чинолин за медицинску употребу; шампони за уклањање вашки; шећер за медицинску употребу; штапићи сладића за фармацеутску употребу; штитници за очи за медицинске потребе.

(210) Ж- 2024-269

(220) 19.02.2024.

(442) 30.04.2024.

(731) **Мирјана Ђорђевић**, Лоле Рибара 81,
11272, Добановци, RS

(540)



(531) 26.11.03; 26.11.07; 26.11.12; 27.05.01; 27.05.17;
29.01.06

(591) сива, бела

(511) 3 немедицинска козметика и тоалетни препарати; парфимеријски производи; етарска уља; козметика, козметички производи од природних супстанци; козметички препарати за негу тела; козметички препарати за негу коже; козметичке маске, креме, масти, млека, лосиони, гелови, уља; козметички препарати за масажу; козметички препарати за мршављење, препарати колагена за козметичке сврхе, марамице и фластери натопљене козметичким лосионима; сапуни.

5 фармацеутски препарати; дијететска храна и супстанце прилагођене за употребу у медицини; фластери, материјали за завијање са терапеутским додацима, медицинска средства за хигијену, санитарни препарати за употребу у медицини; медицински препарати за мршављење; мелеми, масти, тоници, креме, уља за медицинску употребу; серуми, еликсири за медицинску употребу.

10 медицински апарати и инструменти; апарати за масажу; инструменти за масажу; опрема за масажу.

44 медицинске, хигијенске и услуге неге лепоте, услуге салона лепоте; услуге салона за масажу; услуге давања фармацеутских савета: услуге саветовања у вези дијететике и исхране; бањске услуге.

(210) Ж- 2024-274 (220) 19.02.2024.
(442) 30.04.2024.

(731) **AKCIONARSKO DRUŠTVO INDUSTRIJA MLEKA I MLEČNIH PROIZVODA IMLEK, PADINSKA SKELA**, Индустијско насеље бб, 11000, Београд, RS
(740) Ана Никшић, адвокат, Војводе Миленка 1/11, 11000, Београд
(540)



(531) 03.04.02; 03.04.13; 03.04.24; 05.05.20; 08.01.11; 26.04.15; 26.04.16; 26.04.22; 26.04.24; 27.05.01; 27.05.10; 27.05.17; 29.01.15

(591) браон, бела, жута, црвена, плава, црна, зелена.
(511) 30 кекс; слаткиши; чоколада; бисквити, суви колачићи; пуњени кекс.

35 рекламирање; оглашавање; маркетинг.

(210) Ж- 2024-275 (220) 19.02.2024.
(442) 30.04.2024.

(731) **AKCIONARSKO DRUŠTVO INDUSTRIJE MLEKA I MLEČNIH PROIZVODA IMLEK, PADINSKA SKELA**, Индустијско насеље бб, 11000, Београд, RS
(740) Ана Никшић, адвокат, Војводе Миленка 1/11, 11000, Београд
(540)



(531) 01.15.11; 03.04.02; 03.04.13; 03.04.24; 05.05.20; 08.01.19; 27.05.01; 27.05.10; 27.05.17; 29.01.15

(591) браон, бела, жута, црвена, плава, светло плава, тиркизна, црна, зелена.

(511) 30 слаткиши; бомбоне; чоколада.

35 рекламирање; оглашавање; маркетинг.

(210) Ж- 2024-276 (220) 19.02.2024.
(442) 30.04.2024.

(731) **Astellas US LLC**, 2375 Waterview Drive, Northbrook, Illinois 60062, US
(740) Живко Мијатовић & Партнерс доо Београд, Студентски трг 4, 11000, Београд
(540)

IQUVAY

(511) 5 фармацеутски препарати у виду офталмолошких препарата; фармацеутски препарати за лечење очних, макуларних и других болести и стања мрежњаче.

(210) Ж- 2024-277 (220) 19.02.2024.
(442) 30.04.2024.

(731) **AKCIONARSKO DRUŠTVO INDUSTRIJE MLEKA I MLEČNIH PROIZVODA IMLEK, PADINSKA SKELA**, Индустијско насеље бб, 11000, Београд, RS
(740) Ана Никшић, адвокат, Војводе Миленка 1/11, 11000, Београд
(540)



(531) 01.15.11; 03.04.02; 03.04.13; 03.04.24; 05.05.20; 08.01.09; 08.03.01; 27.05.01; 27.05.10; 27.05.17; 29.01.15

(591) браон, жута, бела, црвена, плава, светло плава, црна, зелена.

(511) 30 слаткиши; кекс; пуњени кекс; бисквити, суви колачићи.

35 рекламирање; оглашавање; маркетинг.

(210) Ж- 2024-278 (220) 19.02.2024.
(442) 30.04.2024.

(731) **Astellas US LLC**, 2375 Waterview Drive, Northbrook, Illinois 60062, US

(740) Живко Мијатовић & Партнерс доо Београд,
Студентски трг 4, 11000, Београд
(540)

IZELVAY

(511) 5 фармацеутски препарати у виду офталмолошких препарата; фармацеутски препарати за лечење очних, макуларних и других болести и стања мрежњаче.

(210) Ж- 2024-279 (220) 19.02.2024.
(442) 30.04.2024.

(731) **Astellas US LLC**, 2375 Waterview Drive,
Northbrook, Illinois 60062, US

(740) Живко Мијатовић & Партнерс доо Београд,
Студентски трг 4, 11000, Београд
(540)

IZERVAY

(511) 5 фармацеутски препарати у виду офталмолошких препарата; фармацеутски препарати за лечење очних, макуларних и других болести и стања мрежњаче.

(210) Ж- 2024-280 (220) 19.02.2024.
(442) 30.04.2024.

(731) **Сабор Боља Народа**, Мекензијева 91,
спрат 1, стан 1, 11000, Београд-Врачар, RS
(540)



(531) 02.09.14; 05.03.13; 05.07.02; 26.01.14; 26.01.15;
26.01.21; 26.01.24; 26.11.12; 27.05.01; 27.05.17;
28.05.00; 29.01.02; 29.01.03; 29.01.06; 29.01.08

(591) црна, зелена, жута, бела

(511) 35 услуге оглашавања, маркетинга и промоције; услуге односа са јавношћу.

41 образовне услуге политичког уздицања и пропаганде; културне активности; саветодавне услуге за повећање личних способности.

(210) Ж- 2024-282 (220) 20.02.2024.
(442) 30.04.2024.

(731) **Astellas US LLC**, 2375 Waterview Drive,
Northbrook, Illinois 60062, US

(740) Живко Мијатовић & Партнерс доо Београд,
Студентски трг 4, 11000, Београд

(540)



(531) 26.11.01; 26.11.06; 26.11.12; 27.05.01; 27.05.17;
29.01.01; 29.01.02; 29.01.05

(591) љубичаста, наранџаста, жута

(511) 5 фармацеутски препарати у виду офталмолошких препарата; фармацеутски препарати за лечење очних, макуларних и других болести и стања мрежњаче.

(210) Ж- 2024-284 (220) 20.02.2024.
(442) 30.04.2024.

(731) **Милена Зечевих Вујичић**,
Страхињића Бана број 17, 11000, Београд, RS

(740) Јасмина Д. Ђокић, адвокат, Смињанићева 5 /3,
11000, Београд

(540)

Milena Zec

(531) 27.05.01; 27.05.17

(511) 41 вођење културних активности; вођење културних догађаја; забава у виду извођења уживо аудио и визуелних дела; издавање календара; издавање књига; издавање књига и магазина; издавачке услуге за дигиталну видео, аудио и мултимедијалну забаву; изнајмљивање уметничких дела; изнајмљивање уметничких слика и калиграфских радова; изнајмљивање унапред снимљених аудио трака; мултимедијално издавање књига, магазина, дневника и електронских издања; организовање гала вечери у забавне сврхе; организовање догађаја из области културе; организовање догађаја из области културе у добротворне сврхе; организовање и постављање изложби у забавне сврхе; организовање, продукција и представљање догађаја за образовне, културне или забавне потребе; организовање уметничких изложби у културне или образовне сврхе; организовање филмских пројекција; представљање аудио и визуелних записа; представљање музејских изложби; уметничке галерије у културне сврхе; услуге музеја; услуге снимања аудио и видео садржаја.

(210) Ж- 2024-285 (220) 20.02.2024.
(442) 30.04.2024.

(731) **AKCIONARSKO DRUŠTVO INDUSTRIJE
MLEKA I MLEČNIH PROIZVODA IMLEK,**

PADINSKA SKELA, Индустриско насеље б.б.,
11000, Београд, RS

(740) Ана Никшић, адвокат, Војводе Миленка 1/11,
11000, Београд

(540)



(531) 03.04.02; 03.04.13; 03.04.24; 05.05.20; 08.01.19; 08.03.01; 08.07.05; 25.07.20; 25.12.01; 27.05.01; 27.05.10; 27.05.17; 29.01.15

(591) црвена, црна, беж, браон, плава, зелена, бела, жута

(511) 30 чоколада; грицкалице на бази житарица; зрневље (житарице); кукурузне пахуљице; овсене пахуљице.

35 рекламирање; оглашавање; маркетинг.

(210) Ж- 2024-289

(220) 20.02.2024.

(442) 30.04.2024.

(731) Југословенско спортско друштво Партизан,
Хумска 1, 11000, Београд-Савски венац, RS

(540)

partizan

(531) 27.05.01; 27.05.02

(511) 16 хартија и картон; штампане ствари; књиговезачки материјал; фотографије; канцеларијски материјал и канцеларијски прибор, осим намештаја; материјали за цртање и материјали за уметнике; материјали за обуку и наставу; пластични омотачи, фолије и кесе за умотавање и паковање; штампарска слова, клишеи.

25 одећа; обућа.

28 игре, играчке и предмети за игру; апарати за видео игре; гимнастички и спортски артикли.

32 пиво; безалкохолни напаци; минералне и содне воде; воћни напаци и воћни сокови; сирупи и други препарати за прављење безалкохолних напитака.

33 алкохолна пића изузев пива; алкохолни препарати за прављење напитака.

35 оглашавање; вођење, организовање и управљање пословањем; канцеларијски послови.

38 услуге телекомуникација.

41 образовне услуге; припремање обуке; разонода; спортске и културне активности.

(210) Ж- 2024-300

(220) 21.02.2024.

(442) 30.04.2024.

(731) Arabika doo, Лава Толстоја 3,
37000 Крушевац, RS

(540)

→ ESPRESSO ←
DI GRANO
EXTRA

(531) 25.01.25; 26.11.02; 26.11.08; 27.05.01; 27.05.10; 27.05.11; 27.05.17; 29.01.03

(591) тамно зелена (црна са примесама зелене)
Pantone 560c

(511) 30 еспресо кафа; млевена кафа; кафа без кофеина; инстант кафа; капсуле кафе, напуњене; капсуле с кафом; непржена кафа у зрну; печена кафа у зрну; пржена зрна кафе.

35 услуге велепродаје везане за кафу; услуге велепродаје кафе; услуге малопродаје везане за кафу; услуге малопродаје и велепродаје за кафу; услуге малопродаје кафе; услуге online велепродаје кафе; услуге online малопродаје кафе.

40 пржење и обрада кафе.

(210) Ж- 2024-305

(220) 23.02.2024.

(442) 30.04.2024.

(731) TRADITION GROUP INTERNATIONAL LLC,
Delaware, USA, 1013 Centre RD STE 403 S Wilmington
19985, USA, poreski identifikacioni broj (EIN):

32-0598717, 1013 Centre RD STE 403 S Wilmington
19985, 19985, Delaware Wilmington, US

(740) Сретен Перућица, адвокат,

Палмира Тољатија 17, 11080, Београд, Земун

(540)



(531) 01.01.05; 01.01.10; 09.07.01; 25.05.25; 26.01.20; 26.04.13; 27.05.01; 27.05.08; 27.05.24; 29.01.01; 29.01.04; 29.01.06

(591) плава, бела, црвена.

(511) 29 конзервисана риба; риба у конзерви; риба, која није жива; усолена риба; конзервисано поврће; кувано поврће; поврће у конзерви; поврће, прерађено; сушено поврће; сир; свеж сир; сиреште, сирило; уштипици од свежег сира.

Ж

(210) Ж- 2024-339 (220) 28.02.2024.
(442) 30.04.2024.
(731) **UPL Mauritius Limited**, 6th Floor, Suite 157B,
Harbor Front Building, President John Kennedy Street,
Port Louis, MU
(740) Петошевић доо Београд, Булевар ослобођења 87,
11040, Београд
(540)

LOZZARE

(511) 5 фунгициди.

(210) Ж- 2024-340 (220) 29.02.2024.
(442) 30.04.2024.
(731) **Saint James Brands LLC**, Ste 5, 2101 NW Boca
Raton Blvd., 33431, Boca Raton, Florida, US
(740) Граовац Д. Зоран, Миријевски венац 4,
11060, Београд
(540)

SAINT JAMES

(511) 30 чај; напици од чаја.

(210) Ж- 2024-346 (220) 01.03.2024.
(442) 30.04.2024.
(731) **Концерн за производњу и промет кондиторских
производа "Бамби" а.д. Пожаревац**,
Ђуре Ђаковића б.б., Пожаревац, RS
(740) Иван Тодоровић, Змај Јовина 8-10,
11000, Београд
(540)



(531) 05.07.09; 08.01.09; 08.01.10; 08.07.05; 25.01.01;
25.05.03; 27.05.01; 27.05.09; 27.05.10; 29.01.15
(591) светло плава, плава, црвена, бела, бордо, браон, беж
(511) 30 десерт од муслија са додатком бруснице,
мусли са додатком бруснице.

(210) Ж- 2024-347 (220) 01.03.2024.
(442) 30.04.2024.

(731) **Концерн за производњу и промет кондиторских
производа "Бамби" а.д. Пожаревац**,
Ђуре Ђаковића б.б., Пожаревац, RS

(740) Иван Тодоровић, Змај Јовина 8-10,
11000, Београд
(540)



(531) 05.07.06; 08.01.09; 08.01.10; 08.01.22; 08.07.05;
25.01.01; 25.05.03; 27.05.01; 27.05.09; 27.05.10;
29.01.15

(591) светло плава, плава, зелена, бела, браон, беж
(511) 30 десерт од муслија са додатком чоколаде и
лешника, мусли са додатком чоколаде и лешника.

(210) Ж- 2024-349 (220) 01.03.2024.
(442) 30.04.2024.

(731) **Verica Ognjenović PR specijalistička lekarska
ordinacija iz oblasti infektivne medicine Timeless
medic Beograd (Zvezdara)**,
Станислава Сремчевића 116А, 11050, Београд, RS
(740) Јована Бркић, адвокат, Мајке Јевросиме 43/7,
11000, Београд
(540)



(531) 02.03.16; 24.17.08; 27.05.01; 29.01.02

(591) златна

(511) 44 дерматолошке услуге; дерматолошке услуге
за лечење проблема с кожом; здравствена и
козметичка нега; здравствена и козметичка нега за
људе; здравствена нега; козметичке услуге за негу
тела; козметички ласерски третман коже; козметички
ласерски третман нежељених длачица; козметички
третмани за тело; козметички третмани за тело, лице
и косу; медицинска нега; медицинска, хигијенска и
нега лепоте; медицинске и здравствене услуге;
медицинске услуге; медицинско консултовање;
медицинско саветовање; обављање медицинских
прегледа; пружање информација у вези са лепотом;
пружање медицинских информација у области

дерматологије; пружање медицинских савета у области дерматологије; третмани убризгавања филера у козметичке сврхе; услуге ласерског затезања коже; услуге ласерског подмлађивања коже; услуге ласерског уклањања длачица; услуге третмана лепоте.

(210) Ж- 2024-355 (220) 01.03.2024.
(442) 30.04.2024.

(731) **Артем Антонов**,
19260 View Dr., West Linn, Oregon, US
(740) Јована Маринковић, Таковска 33,
11000, Београд
(540)

(531) 27.05.01; 27.05.09; 27.05.10; 27.05.17
(511) 19 грађевински материјали, неметални; круте цеви за градњу, неметалне; асфалт, смола, катран и битумен; преносиве конструкције, неметалне; споменици, неметални.

21 кућне или кухињске справе и посуде; посуђе и прибор за јело, осим виљушака, ножева и кашика; чешљеви и сунђери; четке, изузев кичица; материјали за прављење четки; прибор за чишћење; непрерађено или полупрерађено стакло, необрађено или полуобрађено стакло, осим грађевинског стакла; стакларија, порцелан и грнчарија.

25 одећа, обућа, покривала за главу.

(210) Ж- 2024-374 (220) 06.03.2024.
(442) 30.04.2024.

(731) **Удружење Народна Слога**, Водице број 58,
11090, Раковица-Београд, RS
(740) Владимир Р. Матић, адвокат,
11. Крајишке дивизије 52/д, 11090, Београд
(540)

(531) 09.07.01; 25.05.25; 27.05.01; 27.05.17; 28.05.00;
29.01.01; 29.01.04
(591) црвена-C2 М 100 Y75 K0, плава-C100 M66 Y0 K27

(511) 16 хартија и картон; штампане ствари; књиговезачки материјал; фотографије.

25 одећа; обућа, покривала за главу.

35 оглашавање; вођење, организовање и управљање пословањем; канцеларијски послови.

41 образовне услуге; припремање обуке; разонода; спортске и културне активности.

(210) Ж- 2024-381 (220) 07.03.2024.
(442) 30.04.2024.

(731) **Duneng Technology (Suzhou) Co., Ltd.**,
Room 101-6, Building 6, No. 2888 Wuzhong Avenue,
Yuexi Street, Wuzhong Economic Development Zone,
Suzhou City, 215000, Suzhou City, CN
(740) Душан Матијашевић, Хомољска 2, Палилула,
11060, Београд
(540)

(531) 26.01.18; 26.01.24; 26.02.01; 26.07.04; 27.05.01;
27.05.17

(511) 7 ваздушни компресори; вакумске пумпе [машине]; електромеханичке машине за хемијску индустрију; инсталације за кондензацију; компресори за машине; компресори [машине]; компресорске машине; компресорске пумпе; машине за производњу гаса електролизом; машине за усисавање ваздуха; пумпе [делови машина и мотора]; пумпе за водород на бензинским станицама.

9 акумулатор, електрични; вариометри; електрични апарати за комутацију; електрични претварачи; инвертори струје; исправљачи струје; комутатори; разводне кутије за струју; разводне кутије [за струју]; станице за пуњење електричних возила; трансформатори [за струју].

35 агенције за увоз и извоз робе; вођење аукција; маркетинг; маркетинг у оквиру издавања софтвера; обезбеђивање онлајн тржишта за купце и продавце роба и услуга; организовање аукција; организовање и вођење аукција; промоција продаје за друге; рекламирање; услуге набавке за трећа лица [куповина производа и услуга за друге пословне субјекте]; услуге телемаркетинга; циљни маркетинг.

(210) Ж- 2024-384 (220) 07.03.2024.
(442) 30.04.2024.

(731) **INVENTO HEALTH CARE GROUP DOO**
БЕОГРАД-САВСКИ ВЕНАС, Бирчанинова 2/42,
11000, Београд, RS

(740) Реља Мирков, адвокат и овлашћени заступник у поступку заштите индустријске својине,
Мишарска 8, 11000, Београд

(540)



(531) 27.03.02; 27.05.01; 27.05.04; 27.05.10; 27.05.17;
29.01.01; 29.01.05; 29.01.06

(591) бела, љубичаста, наранџаста

(511) 3 немедицинска козметика и тоалетни препарати; немедицинска средства за чишћење зуба; парфимеријски производи, старска уља; укључујући и сапун, козметичке препарате за купање, козметичке маске, лосионе за косу, козметику, козметичке креме, лосионе за козметичку употребу, шампоне, парфимерију, козметичке препарате за негу коже, козметику за децу, мицеларну воду, пасте за зубе.

5 фармацеутски, медицински и ветеринарски препарати; санитарни препарати за употребу у медицини; дијететска храна и супстанце прилагођене за употребу у медицини или ветеринарску употребу, храна за бебе; дијететски додаци (додаци исхрани) за људе и животиње; фластери, материјали за завијање; материјали за пломбирање зуба, зубарска смола; дезинфекциона средства; укључујући и препарате за купање за медицинске сврхе, завоје за превиијање, мелеме за медицинску употребу, хемијско-фармацеутске препарате, витаминске препарате, дезинфекциона средства за хигијенске сврхе, еликсире (фармацеутске препарате), фармацеутске препарате за негу коже, лекове за људску употребу.

16 хартија и картон; штампане ствари; књиговезачки материјал; фотографије; канцеларијски материјал и канцеларијски прибор, осим намештаја; лепкови за канцеларијске и кућне потребе; материјали за цртање и материјали за уметнике; кичице; материјали за обуку и наставу; пластични омотачи, фолије и кесе за умотавање и паковање; штампарска слова, клишеи; укључујући и постере, огласне паное од папира или картона, слике, штампани материјал, оловке, периодичне публикације, каталоге, штампане ствари, натписе од папира или картона, налепнице, транспаренте (банере) од папира.

35 оглашавање; вођење, организовање и управљање пословањем; канцеларијски послови; укључујући и услуге малопродаје и велепродаје фармацеутских производа и дијететских додатака (додатака исхрани) за људе и животиње, услуге онлајн малопродаје и велепродаје фармацеутских производа и дијететских додатака (додатака исхрани) за људе и животиње, обавештења о пословима, рекламирање преко плаката, презентацију робе, непосредно оглашавање путем поште, истраживање тржишта, објављивање рекламних текстова, рекламирање, рекламирање

преко телевизије, рекламирање преко радија, рекламирање преко интернета, онлајн рекламирање на рачунарској мрежи.

(210) Ж- 2024-385

(220) 07.03.2024.

(442) 30.04.2024.

(731) **INVENTO HEALTH CARE GROUP DOO**
BEOGRAD-SAVSKI VENAC, Бирчанинова 2/42,
11000, Београд, RS

(740) Реља Мирков, адвокат и овлашћени заступник
у поступку заштите индустријске својине,
Мишарска 8, 11000, Београд

(540)

Seratrix

(531) 27.05.01; 27.05.17; 29.01.05; 29.01.06

(591) бела, љубичаста

(511) 3 немедицинска козметика и тоалетни препарати; немедицинска средства за чишћење зуба; парфимеријски производи, старска уља; укључујући и сапун, козметичке препарате за купање, козметичке маске, лосионе за косу, козметику, козметичке креме, лосионе за козметичку употребу, шампоне, парфимерију, козметичке препарате за негу коже, козметику за децу, мицеларну воду, пасте за зубе.

5 фармацеутски, медицински и ветеринарски препарати; санитарни препарати за употребу у медицини; дијететска храна и супстанце прилагођене за употребу у медицини или ветеринарску употребу, храна за бебе; дијететски додаци (додаци исхрани) за људе и животиње; фластери, материјали за завијање; материјали за пломбирање зуба, зубарска смола; дезинфекциона средства; укључујући и препарате за купање за медицинске сврхе, завоје за превиијање, мелеме за медицинску употребу, хемијско-фармацеутске препарате, витаминске препарате, дезинфекциона средства за хигијенске сврхе, еликсире (фармацеутске препарате), фармацеутске препарате за негу коже, лекове за људску употребу.

16 хартија и картон; штампане ствари; књиговезачки материјал; фотографије; канцеларијски материјал и канцеларијски прибор, осим намештаја; лепкови за канцеларијске и кућне потребе; материјали за цртање и материјали за уметнике; кичице; материјали за обуку и наставу; пластични омотачи, фолије и кесе за умотавање и паковање; штампарска слова, клишеи; укључујући и постере, огласне паное од папира или картона, слике, штампани материјал, оловке, периодичне публикације, каталоге, штампане ствари, натписе од папира или картона, налепнице, транспаренте (банере) од папира.

(210) Ж- 2024-411 (220) 11.03.2024.
(442) 30.04.2024.

(731) **Madame Tania Kern**, 73 boulevard Haussmann,
F-75008 Paris, FR
(740) Гордана Поповић, Таковска 19, 11000, Београд
(540)

31

(531) 27.07.01; 27.07.17

(511) 3 сапуни, парфимеријски производи, етарска
уља, козметика, шминка, лосиони за косу, средства
за чишћење зуба.

(210) Ж- 2024-412 (220) 08.03.2024.
(442) 30.04.2024.

(731) **PROSOLUTION SYSTEMS DOO NOVI SAD**,
Париске Кимуне 22, 21000, Нови Сад, RS
(740) Радован Ракић, адвокат, Стражиловска 23,
21000, Нови Сад
(540)



(531) 26.11.01; 26.11.12; 26.13.01; 27.05.01; 27.05.17;
29.01.01; 29.01.04; 29.01.06

(591) црвена, плава, бела

(511) 39 транспортне услуге; такси превоз.

(210) Ж- 2024-415 (220) 06.03.2024.
(442) 30.04.2024.

(731) **Ненад Живковић**, Фрушкогорска 017,
22327, Марадик-Инђија, RS
(740) Стефан Тешановић, адвокат, Ратарска број 17,
локал 2, 22000, Сремска Митровица
(540)

DEBELI SREMAC-HUGESTAFF

(511) 29 месо, риба, живина и дивљач; месни
екстракти; конзервисано, замрзнуто, сушено и
кувано воће и поврће; желеи, џемови, компоти; јаја;
млеко, сир, путер, јогурт и други млечни производи;
уља и масти за исхрану.

35 услуге онлајн малопродаје дигиталне музике која
се преузима са интернета; рекламирање рекламирање
за друге на интернету; рекламирање преко
телевизије; рекламирање преко интернета;
рекламирање преко плаката; услуге рекламирања
преко интернета; услуге рекламирања у штампи;
дистрибуција рекламног материјала; циљни
маркетинг; услуге онлајн поручивања хране за
понети и доставе из ресторана; рекламирање и
маркетиншке услуге преко интернета; рекламирање
преко свих јавних средстава комуникације;
рекламирање на интернету за потребе других лица;
презентација производа путем средстава
комуникације, у сврху продаје на мало; услуге
истраживања које се односе на рекламирање и
маркетинг; промотивно рекламирање производа и
услуга трећим лицима путем договора о спонзорству
и договора о уступању лиценци у вези са музичким
догађајима; промотивно рекламирање производа и
услуга трећим лицима путем договора о спонзорству
и договора о уступању лиценци у вези са домаћим и
страним спортским, музичким и осталим догађајима
из области културе; директно оглашавање;
непосредно оглашавање; оглашавање плаћањем по
клику (pay per click оглашавање) оглашавање путем
банера; рекламне, маркетиншке и услуге
оглашавања; услуге онлајн малопродаје мелодије
звона које се преузимају са интернета.

38 пренос дигиталне музике; достава дигиталне
музике путем телекомуникација; пренос звука и
визуелних записа путем мрежа.

(210) Ж- 2024-420 (220) 11.03.2024.
(442) 30.04.2024.

(731) **CATALYSIS, S.L.**, Calle Macarena, 14,
28016 Madrid, ES
(740) Богдановић Дејан, Влајковићева 28,
11000, Београд
(540)

GLIZIGEN

(511) 3 немедицински козметички и тоалетни
препарати; немедицински препарати за негу коже,
немедицинске креме за негу коже; ружеви, ружеви са
балзамом и креме за усне; влажне марамнице за
чишћење за хигијенску и козметичку употребу;
парфимерија, етарска уља, козметика; базами, који
нису за медицинску употребу; лосиони за
козметичку употребу. немедицинска средства за
чишћење за интимну личну хигијену; препарати за
испирање за личну хигијену или дезодоранске сврхе
(тоалетни препарати); средства за вагинално
испирање за личну хигијену или дезодоранске сврхе.
марамнице натопљене козметичким лосионима;
козметички препарати за негу коже; немедицински

Ж

сапуни, лосиони, козметичке креме и препарати за купање (који нису за медицинску употребу) за употребу људи и животиња; козметика за животиње.

(210) Ж- 2024-422 (220) 11.03.2024.
(442) 30.04.2024.

(731) CATALYSIS, S.L., Calle Macarena, 14,
28016 Madrid, ES
(740) Богдановић Дејан, Влајковићева 28,
11000, Београд
(540)

VIUSID

(511) 1 хемикалије за употребу у пољопривреди, хортикултури и шумарству; ђубрива за земљиште и биљке; регулатори и стимулатори раста биљака, хемикалије за лечење болести биљака, препарати за јачање биљака; ђубрива и хранљива средства за раст биљака и регулатори раста за употребу у пољопривреди; нутријенти за биљке; прихрана за биљке; препарати за регулацију раста биљака; биостимулатори за биљке; препарати који поспешују раст биљака. биолошки препарати који нису за медицинску или ветеринарску употребу; препарати од микроелемената за биљке; ђубрива, препарати за ђубрење, азотна ђубрива, фосфати (ђубрива); пољопривредне хемикалије, осим фунгицида, хербицида, инсектицида и паразитицида; хортикултуралне хемикалије, осим фунгицида, хербицида, инсектицида и паразитицида; хемикалије за употребу у шумарству, осим фунгицида, хербицида, инсектицида и паразитицида; биљна ђубрива; ђубрива за земљу; хемијски препарати за спречавање инфекција биљним патогенима; хемијски препарати за спречавање болести винове лозе; хемијски препарати за спречавање болести житарица; нутритивни препарати за биљке.

5 фармацеутски, медицински и ветеринарски препарати; дијететска храна и супстанце прилагођене за медицинску или ветеринарску употребу, додаци исхрани за људе и животиње: помоћна средства (адјуванти) за употребу у медицинске сврхе; диететска пића прилагођена за употребу у медицинске сврхе: имуностимуланти; медицинска пића; нутрацеутски препарати за терапеутске или медицинске намене; додаци исхрани; фармацеутски препарати; витамински препарати.

31 храна и пића за животиње; животињска храна; пића за кућне љубимце. јела од рибе за исхрану животиња; сточна храна, храна за домаће животиње, крма; брашно за животиње; храна за кућне љубимце.

(210) Ж- 2024-427 (220) 12.03.2024.
(442) 30.04.2024.

(731) **Владица Крсмановић**, Карађорђева 187/017,
18420, Блаце, RS
(540)



JASTREB

(531) 03.07.01; 03.07.24; 27.05.01

(511) 33 жестока алкохолна пића, ракије, бренди, ликери.

(210) Ж- 2024-430 (220) 12.03.2024.
(442) 30.04.2024.

(731) **Anatolii Pobozhev preduzetnik Usluge pripremanja i posluživanja pića Beograd**,
Цара Душана 29, 11000, Београд, RS
(740) Филип Костић, Пожешка 172, 11000, Београд
(540)

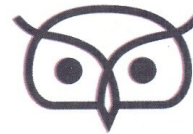

КОФИЛИН

(531) 03.07.05; 03.07.24; 27.05.01; 27.05.17; 28.05.00

(511) 35 агенције за увоз-извоз; услуге излагања робе; организовање изложби у комерцијалне или рекламне сврхе; организација сајмова; пружање комерцијалних информација и савета потрошачима о избору робе и услуга; пружање онлајн тржишног простора за купце и продавце робе и услуга; пружање платформи за онлајн трговину купцима и продавцима робе и услуга; презентација робе на свим медијима за потребе малопродаје; организовање и вођење презентације производа; припрема аудио визуелних презентација за употребу у оглашавању; аукцијска продаја; унапређење продаје за трећа лица; изнајмљивање продајних штандова; управљање процесима обраде наруџбине производа; услуге малопродаје и велепродаје у вези са храном, пићем, колачима, слаткишима, кафом, заменом за кафу, зачинима, посуђем, опремом за кување хране, опремом и апаратима за кафетерије, барове и ресторане; услуге трговине на мало и велико прехранбеним производима и безалкохолним пићима; услуге снабдевања трећих лица [куповина и обезбеђивање робе предузетницима]; пословно

саветовање у вези са фрашизингом ресторана; пословно управљање ресторанима и баровима; услуге онлајн наручивања у области наручивања хране за понети и доставе; помоћ у пословном управљању у раду ресторана, кафетерија и барова; маркетиншке услуге у области ресторана и барова; пружање информација о потрошачким производима у вези са храном или пићем.

43 услуге кафеа; услуге кафетерија; услуге снек-баровата; услуге ресторана за самопослуживање; услуге кафетерија за самопослуживање; кетеринг хране и пића; услуге кантина; услуге ресторана; услуге барова; декорисање хране; декорисање колача; услуге ресторана који нуде храну за понети; услуге припремања хране и пића; услуге оцењивања хране; услуге кетеринга за кафиће у предузећима; услуге припреме оброка и доставе до куће; израда кулинарских скулптура; изнајмљивање намештаја, столног рубља и посуђа; изнајмљивања апарата за кување; изнајмљивање аутомата за воду за пиће; изнајмљивање просторија за састанке; изнајмљивање кухињске опреме и кухињских радних површина; изнајмљивање шатора.

(210) Ж- 2024-431 (220) 12.03.2024.
(442) 30.04.2024.

(731) **Baxalta Incorporated**,
1200 Lakeside Drive, Bannockburn Illinois 60015, US
(740) Живко Мијатовић & Партнерс доо Београд,
Студентски трг 4, 11000, Београд
(540)

ARALAST

(511) 5 фармацеутски препарати; протеазни инхибитори; инхибитор алфа1 протеиназе.

(210) Ж- 2024-757 (220) 16.04.2024.
(442) 30.04.2024.

(731) **Abela Pharm d.o.o.**,
Вилине воде б.б., 11000, Београд, RS
(540)

Dabigat APh

(511) 5 лекови за медицинску употребу.

(210) Ж- 2024-758 (220) 16.04.2024.
(442) 30.04.2024.

(731) **Abela Pharm d.o.o.**,
Вилине воде б.б., 11000, Београд, RS
(540)

Dabigat

(511) 5 лекови за медицинску употребу.

ОБЈАВА УПИСАНИХ ПРОМЕНА У ПРИЈАВАМА ЖИГОВА / **Publications of Trademarks Applications**

16.03.2024. – 15.04.2024. године

Промена имена / адреса

Име или адреса подносиоца пријаве жига број **Ж- 2023/1073** промењена је у c/o Convendum, Birger Jarlsgatan 57A, BOX 16391, 103 27 Stockholm, SE;

Име или адреса подносиоца пријаве жига број **Ж- 2023/1231** промењена је у c/o Convendum, Birger Jarlsgatan 57A, BOX 16391, 103 27 Stockholm, SE;

Име или адреса подносиоца пријаве жига број **Ж- 2023/2198** промењена је у Evarify d.o.o. Beograd-Novi Beograd, Партизанске авијације 10, 11070 Београд (Нови Београд), RS;

Име или адреса подносиоца пријаве жига број **Ж- 2023/2199** промењена је у Evarify d.o.o. Beograd-Novi Beograd, Партизанске авијације 10, 11070 Београд (Нови Београд), RS;

Име или адреса подносиоца пријаве жига број **Ж- 2023/2200** промењена је у Evarify d.o.o. Beograd-Novi Beograd, Партизанске авијације 10, 11070 Београд (Нови Београд), RS;

Име или адреса подносиоца пријаве жига број **Ж- 2023/2201** промењена је у Evarify d.o.o. Beograd-Novi Beograd, Партизанске авијације 10, 11070 Београд (Нови Београд), RS;

Име или адреса подносиоца пријаве жига број **Ж- 2023/2202** промењена је у Evarify d.o.o. Beograd-Novi Beograd, Партизанске авијације 10, 11070 Београд (Нови Београд), RS;

Име или адреса подносиоца пријаве жига број **Ж- 2023/2203** промењена је у Evarify d.o.o. Beograd-Novi Beograd, Партизанске авијације 10, 11070 Београд (Нови Београд), RS;

Име или адреса подносиоца пријаве жига број **Ж- 2023/2204** промењена је у Evarify d.o.o. Beograd-Novi Beograd, Партизанске авијације 10, 11070 Београд (Нови Београд), RS;

Име или адреса подносиоца пријаве жига број **Ж- 2023/2205** промењена је у Evarify d.o.o. Beograd-Novi Beograd, Партизанске авијације 10, 11070 Београд (Нови Београд), RS;

Име или адреса подносиоца пријаве жига број **Ж- 2023/2206** промењена је у Evarify d.o.o. Beograd-Novi Beograd, Партизанске авијације 10, 11070 Београд (Нови Београд), RS;

Име или адреса подносиоца пријаве жига број **Ж- 2023/2207** промењена је у Evarify d.o.o. Beograd-Novi Beograd, Партизанске авијације 10, 11070 Београд (Нови Београд), RS;

Име или адреса подносиоца пријаве жига број **Ж- 2023/2208** промењена је у Evarify d.o.o. Beograd-Novi Beograd, Партизанске авијације 10, 11070 Београд (Нови Београд), RS;

Име или адреса подносиоца пријаве жига број **Ж- 2023/2209** промењена је у Evarify d.o.o. Beograd-Novi Beograd, Партизанске авијације 10, 11070 Београд (Нови Београд), RS;

Име или адреса подносиоца пријаве жига број **Ж- 2023/2210** промењена је у Evarify d.o.o. Beograd-Novi Beograd, Партизанске авијације 10, 11070 Београд (Нови Београд), RS;

РЕГИСТРОВАНИ ЖИГОВИ/ Registered Trademarks

(111) **86165** (181) **19.09.2033.**
(210) Ж- 2023-1718 (220) 19.09.2023.
(151) 18.03.2024.
(732) **Industrija piva i sokova "Trebjesa" d.o.o. Nikšić,**
Ul. Njegoševa br. 18, Nikšić, ME
(740) Мила Михаиловић, Хиландарска 5/1,
11000, Београд
(540)



(531) 26.11.01; 26.11.06; 27.05.01; 27.05.10; 27.05.11;
27.05.17; 29.01.06; 29.01.08
(591) црна, бела
(511) Кл. 32: пива, стоут, лагер (пива са доњом
ферментацијом или пива доњег врења), тамна пива
(портер) и светла пива, але пива (пива са горњом
ферментацијом или пива горњег врења); минералне и
газиране воде и друга безалкохолна пића; воћни
напици и воћни сокови; сирупи и други препарати за
припремање пића.

(111) **86166** (181) **28.03.2033.**
(210) Ж- 2023-504 (220) 28.03.2023.
(151) 18.03.2024.
(732) **Милојковић Мерима,** Кулин Бана 26/9,
11050, Београд, RS
(540)



(531) 01.01.01; 01.01.10; 01.03.07; 02.01.23; 02.09.01;
03.07.16; 03.07.24; 07.01.24; 18.03.23; 20.01.05;
21.01.16; 21.03.01; 23.03.15; 24.05.01; 24.09.03;
24.17.12; 27.05.01; 27.05.04; 27.05.10; 27.05.17;
27.07.01; 28.05.00; 29.01.14
(591) жута, црвена зелена, плава.
(511) Кл. 41: академско менторство деце школског
узраста; подучавање у припремним школама;
пружање услуга едукативне забаве за децу у
центрима за ваншколске активности; услуге балетске
школе; услуге плесних школа; услуге школа језика.

Кл. 42: дизајн и развој потрошачких производа;
дизајн и развој производа; дизајнирање играчака;
дизајнирање костима; дизајнирање одеће;
дизајнирање одеће, обуће и покривала за главу;
дизајнирање одеће; изнајмљивање компјутерског
софтвера за развијање онлајн образовних материјала;
хостинг мултимедијалног образовног садржаја;
хостинг мултимедијских забавних и образовних
садржаја за друге.

Кл. 43: декорисање колача; декорисање хране;
добротворне услуге, наиме, пружање привременог
смештаја за децу са посебним потребама;
добротворне услуге, наиме, пружање привременог
смештаја у дечјим центрима за дневни боравак;
добротворне услуге, наиме, пружање привременог
смештаја у породичним дечјим домовима за дневни
боравак; добротворне услуге, наиме, пружање хране
и пића за децу са посебним потребама; добротворне
услуге, наиме, пружање хране и пића у дечјим
центрима за дневну негу; добротворне услуге, наиме,
пружање хране и пића у породичним дечјим
домовима за дневни боравак; добротворне услуге у
виду пружања привременог смештаја за децу са
посебним потребама; добротворне услуге у виду
пружања привременог смештаја у дечјим центрима
за дневни боравак; добротворне услуге у виду
пружања привременог смештаја у породичним
дечјим домовима за дневни боравак; добротворне
услуге у виду пружања хране и пића за децу са
посебним потребама; добротворне услуге у виду
пружања хране и пића у дечјим центрима за дневни
боравак; добротворне услуге у виду пружања хране и
пића у породичним дечјим домовима за дневни
боравак; изнајмљивање објеката за банкете и
друштвена окупљања за посебне прилике;
изнајмљивање просторија за рођенданске прославе;
кетеринг хране и пића; нега предшколске деце и
новорођенчади у обдаништима; обезбеђивање
центра за дечју негу; организовање и пружање
привременог смештаја; припрема и достава хране и
пића за банкете; пружање привременог смештаја за
децу са посебним потребама; пружање привременог
смештаја за одојчад и основце; пружање услуга
дневног боравака за одрасле и децу; пружање услуга
центра за дневну негу за децу, инвалиде и старе;
пружање хране и пића за децу са посебним
потребама; пружање хране и пића за одојчад и
основце; пружање хране и пића у центрима за дневни
боравак за старе; услуге бриге о деци; услуге вртића
и центра за дневни боравак и негу; услуге дечијих
јаслица; услуге дневног боравака и неге; услуге

кетеринга за снабдевање храном и пићем; услуге кетеринга за школе; услуге центара за дневни боравак и негу; услуге чувања деце после наставе; услуге чувања деце пре наставе.

(111) 86167 (181) 17.05.2033.
(210) Ж- 2023-871 (220) 17.05.2023.
(151) 18.03.2024.

(732) KOSHTANA 2022 DOO PETROVARADIN,
Прерадовићева 97, 21132, Петроварадин, RS
(540)

KOSHTANA

(511) Кл. 24: балдахини за колевке; балдахини за кревете; везени јоргани [постељина]; велики пешкири за купање; влакна од конопље; вреће за спавање за бебе; вреће за спавање са јастуком; вунена ћебад; гумирана тканина; декоративна тканина за постељину, замена за јастук; декоративни прекривачи; декоративне набране завесе; дечје јастучнице; деним тканине; еластична тканина за одећу; еластичне тканине; еластичне чарапе; завесе за врата; завесе за прозоре; завесице од текстилних материјала; заштитне ограднице од текстила за кревете, универзалне; исцртана платна за вез; јастучићи [декорација за прозор]; јастучнице; јоргани [постељина]; кухињске крпе; кухињски убруси од текстила; ланена тканина за везење; ланене тканине; марамце од текстила; материјал за баршунасте ресе; материјали од конопљине пређе; материјали од мешавине конопље и вуне; материјали од мешавине конопље и памука; материјали од мешавине конопље и свиле; мешане тканине на бази памука; мешани материјали на бази конопље; мешана тканина на бази свиле; муслин; набране завесе [декорација за прозоре]; навлаке за јоргане; навлаке [за душеке]; навлаке за перјане јоргане; навлаке [ланене]; надстолњаци од тканине; памучне тканине; памучне тканине, платно; памучни пешкири; памучни пешкири за лице; памучни пешкири за руке; пешкири за децу; пешкири за купање; пешкири за плажу; пешкири са капуљачом; пешкири са капуљачом за бебе; платна, тканине; платно за везење; платно за пелене; плетени материјали од памучне пређе; плетени материјали од вунене пређе; плетени материјали од свилене пређе; подлоге од тканине за пресвлачење беба; подметачи за чаше од текстила; подметачи од текстила; подметачи [стоно платно]; покривачи за душеке; покривачи за кревет са украсним воланима; поставе [текстилне]; постељина; постељина и столњаци; постељине за децу; постељине за новорођенчад; прекривачи за намештај; простирке за пикник; ручио предени свилени материјали; свилене тканине; свилени покривачи за кревет; свилено платно за везење;

сомот; столњаци од текстила; столњаци од тканине; таписерија [зидна] од текстила; таписерије од текстила; текстилна роба за употребу у домаћинству; текстилни материјали за израду одеће; текстилни пешкири за купатило; текстилни пешкири за руке; ткане тканине; тканина за везење; тканина од конопље; тканине за декорацију ентеријера; тканине за домаћинство; тканине за женско рубље; тканине за завесе; тканине од вунене пређе; тканине од јуте; тканине од конопље; тканине од мешавине вуне; тканине од мешавине вуне и памука; тканине од мешавине свиле и вуне; тканине од мешавине свиле и памука; тканине од мешаних влакана; тканине од отпадног памука; тканине од предене свиле; тканине са пређом од регенерисаних влакана; турски пешкири; ћебад за бебе; ћебад за кревете; ћебад за кревете од памука; ћебад за повијање беба; ћебад за употребу на отвореном; ћебе за јогу; ћебићи за децу; ћебићи за кућне љубимце; ћебићи за умотавање новорођенчади; убруси за уклањање шминке; украсни волани за драперије [текстилне завесе]; украсне пресвлаке за дољи део кревета од тканине; украсни креветски чаршави; унапред одсечена тканина за шивење; унутрашње и спољне завесе; универзални текстилни покривачи за намештај; унутрашње пресвлаке за вреће за спавање; хеклани миљеи; чаршави за дечје кревете; чаршави за кревет; чаршави за кревет рађени по мери; чаршави по мери за кревете за кућне љубимце; цак скафандер за бебе; штампане памучне тканине; штампане текстилне етикете; штампани текстилни материјали.

Кл. 25: бадемантили; балетанке; балетанке [равне ципеле]; бандана мараме; беби-дол пижаме; беретке; бермуде; бикини гаћице; бикини горњи делови; бикини дољи делови; бикини за мушкарце; бикини купаћи костими; блузе, кошуље; блузе са дугим рукавима; блузе са кратким рукавима; боди [женско рубље]; бодији за бебе и малу децу; бодији [одећа]; болера; боло кравате; бретеле за грудњаке [делови одеће]; ваљенке [чизме од ваљане вуне]; везена одећа; велингтон чизме; велови [одећа]; венчанице; вечерња одећа; вечерње хаљине; визири на капама; визир качкети; вунена одећа; вунене јакне; вунене капе; вунене хулахопке; вунене чарапе; вунени џемпери; вунени шалови; гаћице за бебе [дољи веш]; горњи делови за тенис; горњи делови одеће за децу; горњи делови одеће за жене; горњи делови одеће за мушкарце; горњи делови одеће за одрасле; горњи делови од тканог ратана за сандале у јапанском стилу; горњи делови са рол-крагном; горњи делови тренерке; горњи делови тренерки; горњи делови чизама; готова, конфекцијска одећа; готова постава за одећу; грејачи за враг; грејачи за руке [одевни предмети]; грејачи за колена [одећа]; грејачи за руке [рукавице без прстију]; грејачи ногу; грудњаци; грудњаци без бретела; грудњаци за дојење; дводелни

купаћи костими; дебели зимски капути; дечија покривала за главу; дечије панталоне; дечије чарапе; дечији бодији; дечје ципеле; дечји дољи веш; дечји комбинезони за игру; доколенице; дољи веш; дољи веш за бебе; дољи веш за труднице; дољи делови одеће за децу; дољи делови одеће за жене; дољи делови одеће за мушкарце; дољи делови одеће за одрасле; дољи делови одеће [одећа]; дољи делови пижама; дољи делови тренерке; дрвена обућа; дрвена обућа, кломпе; дрвена основа за кломпе у јапанском стилу; држачи чарапа; дугачке гаће; дугачке јакне; дугачке хаљине; дугачки дољи веш; дуге гаће; дуге зимске капе са кићанком; дуги дамски шалови; дуге женске боксернице; дукс мајице; еластична одећа; елегантне женске ципеле са високим потпетицама; елегантне панталоне; еспадриле; ешарпе као одећа; женска обућа; женска уникатна модна одећа; женске боксернице [дољи веш]; женске панталоне; женске папуче на преклоп; женске поткошуље; женске хаљине; женске ципеле; женске чарапе; женске чизме; женски дољи веш; женски дољи веш до колена; женски комбинезони; женски костими; женски купаћи костими; женски пешкири који се везују испод браде; зарови, велови; зимске јакне; зимске рукавице; зимске чизме; зимски капути; знојнице; знојнице за главу; знојнице за тенис; јакне без рукава; јакне за јахање; јакне за пешачење; јакне за планинарење; јакне за сафари; јакне [одећа]; јакне од кашмира; јакне од цинса; јакне са два лица; јакне са дугим рукавима; јакне са кратким рукавима; јапанке [обућа]; једноделна оделца за бебе; једноделни бодији за цело тело; једноделни женски комбинезони са шорцем; једноделни комбинезони; једноделни купаћи костими; једноделни трикоји; језици и траке за обување на ципелама и чизмама; каишеви за струк [одећа]; каишеви [одећа]; каишеви од тканине [одећа]; каки панталоне [одећа]; капе; капе за бебе које се везују у чвор на врху; капе за новорођенчад, бебе, малу децу и децу; капе за спавање; капе са гомбицом; капуљаче [одећа]; капути; капути за жене; капути за мушкарце; кафтан тунике; кецеље [одећа]; килтови; кимоно; кожне ципеле; кожни каишеви [одећа]; кожне јакне; кожне папуче; коктел хаљине; комбинезони; комбинезони за бебе; комбинезони за плажу за заштиту од сунца; комбинезони за скијање; корсети; корсети [дољи веш]; кошуље за бебе; кошуље за голф; кошуље за децу; кошуље за жене; кошуље за мушкарце; кошуље за одрасле; кошуље са дугмићима; кошуље са отвореним изрезом; кравате; кратке мајице; кратке панталоне; кратке панталоне бермуде; кратке подсукње; кратке чарапе; купаћи костими за децу; кућни огртаци; ланена одећа; лежерна обућа; лежерна одела; лежерна одећа; лежерне кошуље; летње хаљине; литургијске одоре [одећа]; мајице без рукава; мајице без рукава [топ]; мајице голих рамена; мајице за бебе; мајице за тенис;

мајице које се вежу око врата; мајице [одећа]; мајице са дугим рукавима; мајице са рол-крагном; мајице, шорцеви и чарапе као имитације оригиналних дресова европског фудбала; мали шешири; манжетне; мантије; мантили од цинса; мараме за главу; мараме [одевни предмети]; мараме, шалови; маскирне јакне; маскирне кошуље; маскирне панталоне; маскирне рукавице; маскирни прслуци; матурске хаљине; младине подвезице; митре [бискупске капе]; мокасине; мушка и женска обућа; мушке мараме које се носе око врата; мушке панталоне; народне ношње [одећа]; наручници, свештеничка одећа; неглижеи; ноћни огртаци; неформалиа одећа; обликовани купаћи костими са корпама за груди; обојци; обућа за бебе; обућа за одрасле; обућа за плажу; одела за жене са панталонама; одела за жене са сукњом; одела за тенис; одела са прслуком; одећа за децу; одећа за жене; одећа за дечаке; одећа за младу; одећа за плажу; одећа за спавање; одећа за спавање за бебе; одећа за спавање за децу; одећа за спавање за жене; одећа за спавање за мушкарце; одећа за труднице; одећа, обућа и капе за бебе и малу децу; одећа од кашмира; одећа од коже или имитације коже; одећа од цинса; одоре за крштење; оковратници за хаљине; оковратници који се скидају; опрема за бебе [одећа]; памучне кравате; памучне јакне; памучни капути; памучни џемпери; памучни шалови; панталоне; папуче за купатило; патике; пелерине; пертле за чизме; пилотске јакне; пиџаме; плетена одећа [одећа]; плетене вунене капе; плетене зимске капе; плетене јакне; плетене капе; плетене кошуље; плетене поло мајице; плетене рукавице; плетене ципелице за бебе; плетени дољи веш; плетени џемпери на копчање; подвезице; подсукње; под-хаљине; појасеви [делови одеће]; појасеви за ношење новца [одећа]; појасеви за смокинг; појасеви од текстила; појасеви и стезници; појасеви од тканине; покривала за главу; поло мајице; получизме; пончо огртаци; пончо, одећа; портикле за бебе, не од папира; портикле, које нису од папира; пословна одећа; подсукње; прслуци; равне ципеле; рукавице без прстију; сакоји; сандале за бебе; сандале за децу; сандале за жене; сандале за купатило; сандале за мушкарце; сандале за плажу; сандале кломпе; саронг, одећа; свечане женске хаљине; свечане мушке кошуље; свечане панталоне; свечане ципеле; свештеничке одоре; свештеничко одело за богослужења; свилена одећа; свилене јакне; свилене кравате; сукње; сукње-панталоне; сукње са високим струком; танге; текстилни каишеви [одећа]; тканина одећа; ткане кошуље; ткани дољи веш; тоге; топ хаљине; траке за главу као одећа; траке за главу или за груди [одећа]; трегери; трудничко доље рубље; тунике; турбани; ђебад која се могу обући; удобна одећа за ношење код куће; улошци за обућу;

униформе; фармерице; хавајске кошуље; хаљине; хаљине за бебе; хаљине за деверуше; хаљине за девојчице; хаљине за децу; хаљине за тенис; хаљине на трегере; ципеле за бебе; чарапе до глежњева; чарапе и плетена трикотажа; чизме; џемпери; шалови; шешири; школске униформе; широке хаљине за труднице; шорцеви; штрикане сукње; штрикане хаљине; штрикане капе уз г.лаву; штрикани горњи комади одеће; штрикани дољи комади одеће.

Кл. 26: апликације [позамантерија]; баршунасте ресе [позамантерија]; бројеви за обележавање рубља; бројеви или слова за обележавање рубља; брошеви [модни детаљ на одећи]; брошеви, осим накита; букетићи од вештачког цвећа; вез; везене закрпе; везени амблеми; вез за одевне предмете; везице и учкури за одећу; венци од вештачког цвећа; вештачки венци; вештачки новогодишњи венци; вештачки новогодишњи венци са уграђеним осветљењем; вештачки цветни аранжмани; врпце и траке за рукаве; гумице за косу; декоративна украсна дугмад; додаци за дољи веш [позамантерија]; дугмад; еластичне траке, ластиши; жице за грудњаке; закрпе за крпљење предмета од текстила; златни вез; златни везови за одевне предмете; значке украсни новитети [дугмад]; игле; игле за вез; игле за везење; игле за крпљење; игле за означавање; игле за платно; игле за плетење; игле-шила; јастуче за игле; јастуче за чиоде; калупи за крпљење; карнери на сукњама; кићанке [галантерија]; комплети за плетење; комплети за шивење; копче за блузе; копче за грудњаке; копче за каиш; копче за каишеве; копче за кант, не од племенитог метала; копче за кант од племенитог метала; копче за новчанике за ковани новац; копче за обућу; копче за одећу; копче за торбе; копче за шал које нису накит; кости за стезнике; куке за качење обуће; кукице за одећу [причвршћивачи]; кукице за корсете [стезнике]; кукице за штрикање; кутије за игле; лепљиве траке за подизање груди; магнетна дугмад покривена тканином; набори за одећу; набори, украси [чипкани]; напрсци за шивење; нарамнице за одећу; нарамнице за продуживање грудњака; нојево перје [додатак одећи]; обућарске игле; ознаке које се носе, не од племенитог метала; оријенталне укоснице; перје [додатак одећи]; пертле за обућу; пертле за ципеле; пертле за чизме; пикот [украсна чипка]; позамантерија; позамантерија [кројачка роба], изузев конаца; позамантеријске машини; позамантеријске траке; поруби за одећу; предмети за ограничавање кретања деце у облику платненог појаса који се причвршћује на кућну столицу; прибадаче за виклере; птичије перје [додатак одећи]; рајсфешлуси; рајсфешлуси за торбе; ресе; розете [галантерија]; рупице за пертле; слова за обележавање рубља; справе за увлачење конца у иглу; сребрни вез;

сребрни везови за одећу; стаклене перле, сем за израду накита; таласасте укоснице; траке за завесе; траке за косу; траке за порубљивање; траке за причвршћивање, чичак траке; траке за шешире; траке и машини, не од папира, за увијање поклона; траке, не од папира, за паковање поклона; траке од текстила; траке од текстила за паковање; траке од текстила за паковање поклона; траке [позамантерија]; уклоњиве нарамнице за употребу са грудњацима; уклоњива заштита за оковратнике; украси за косу; украси за косу у облику украсног конца; украси за косу у облику чешља; украси за одећу; украси за ципеле; украси за шешире; украсна дугмад; украсне гумице за косу обложене текстилом; украсне закрпе за одећу; украсне закрпе од тканине; украсне кићанке [помпони]; украсне лепљиве закрпе за јакне; украсне машини од платна за декорацију; украсне модне игле, осим накита; украсне траке од текстила; украсни венци [везени]; украсно перје [позамантерија]; умеци за грудњаке за одећу; умеци за одржавање форме оковратника; умеци за оковратник; футроле са иглама; чиоде са стакленом главом; чипка; чипка жакард; чипка и вез; чипка и вез, траке [пантљике] и гајтани; чипка, изузев трака од извезене чипке; чипка од вуне; чипка плетена ваљчићима; чипке за порубе; чункови за прављење рибарске мреже; шиваће игле; шљокице за одећу; шљокице од лискуна; шнале; шнале за кант [додаци за одећу]; шнале за косу; шнале за ципеле; шпенадле, игле, које нису накит; штипаљке за косу.

(111) 86168

(210) Ж- 2023-1580

(181) 24.08.2033.

(220) 24.08.2023.

(151) 18.03.2024.

(732) **Немања Павловић**, Маријане Грегоран 75,
Београд, RS
(540)



(531) 27.01.06; 27.05.01; 27.05.10; 27.05.17

(511) Кл. 35: оглашавање; директно оглашавање; непосредно оглашавање; оглашавање на отвореном; рекламне, маркетиншке и услуге оглашавања; рекламне услуге и оглашавања; услуге дигиталног оглашавања; услуге оглашавања на интернету; обезбеђивање и изнајмљивање огласног простора и материјала за оглашавање; промоција добара и услуга других путем оглашавања на интернет страницама; интернет маркетинг; дељење реклама

преко интернета; рекламирање преко интернета; услуге рекламирања преко интернета; дистрибуција рекламног садржаја путем интернета; обезбеђивање простора на интернет страницама за рекламирање роба и услуга; рекламирање преко електронских рекламних паноа; рекламне услуге путем електронских медија; дељење материјала за оглашавање путем електронске поште.

Кл. 41: планирање прослава везаних за венчање; пружање информација из области организовања забава за потребе венчања; пружање информација које се односе на планирање прославе за потребе венчања; организација и представљање наступа уживо; договарање, реализација и организација конгреса; припрема, реализација и организација симпозијума; организација и вођење културних и рекреативних активности; издавање штампаног материјала у електронском формату на интернету; пружање информација из области забаве путем интернет странице; пружање информација у вези са забавом путем интернета; пружање електронских публикација које се не могу преузети са глобалне рачунарске мреже или путем интернета; пружање информација у вези са забавом и забавним догађајима путем он-лајн мрежа и интернета.

Кл. 43: кетеринг хране и пића; обезбеђивање хране и пића у ресторанима; припрема хране и пића; пружање хране и пића; пружање хране и пића за госте; сервирање хране и пића; сервирање хране и пића за госте; услуге обезбеђивања хране и пића; услуге припреме хране; услуге пружања хране и пића; услуге хране за понети; обезбеђивање хране и пића за госте ресторана; сервирање хране и пића за госте у ресторанима; услуге кетеринга за снабдевање храном и пићем; консултантске услуге у области кетеринга хране и пића; обезбеђивање хране, пића и повремених смештаја а за госте; припрема и достава хране и пића за коктел забаве; припрема и достава хране и пића за непосредно конзумирање; пружање информација о смештају преко интернета; резервација привременог смештаја а путем интернета; услуге резервисања хотела; пружање информација о услугама привременог смештаја а преко интернета; пружање информација преко интернета у вези са резервацијом смештаја; услуге ресторана; консултантске услуге у области кулинарства; пружање ресторанских услуга; пружање услуга барова; пружање услуга пансиона; услуге барова и кетеринга; услуге барова и ресторана; услуге барова; услуге кафеа; услуге кетеринга; услуге изнајмљивања кућа за одмор; услуге кафића, кафетерија и ресторана; услуге кафића и ресторана; услуге кетеринга на отвореном; услуге кетеринга у пословне сврхе; услуге коктел барова; услуге резервација хотела и ресторана; услуге ресторана за самопослуживање; услуге ресторана и кетеринга;

услуге ресторана са самопослуживањем; услуге хотела, барова и ресторана; услуге хотела, ресторана и угоститељства; услуге хране и пића за понети; услуге пружања информација о ресторанима и баровима; услуге хотелских резервација преко интернета; услуге хотела и мотела; услуге хотела, мотела и пансиона; услуге хотела, мотела и одмаралишта; услуге хотела, ресторана, кафе-ресторана и барова.

Кл. 45: планирање и организовање венчања; пружање услуга обављања венчања; саветодавне услуге које се односе на планирање и организовање венчања; пружање електронских честитки на интернету.

(111) 86169 (181) 13.04.2033.
(210) Ж- 2023-636 (220) 13.04.2023.
(151) 18.03.2024.
(732) HELKA DOO, Сарајевска 48/8, 11000, Београд, RS
(540)



(531) 26.03.23; 27.05.01; 27.05.09; 27.05.10; 29.01.04; 29.01.06

(591) плава, сива

(511) Кл. 6: челик, прерађен или полупрерађен; легуре челика; челик у тракама; челик у колотовима; челична жица; ливени челик; челичне плоче; цеви од челика; челичне цеви; грађевински материјали, од метала; грађевински материјали, од метала.

Кл. 7: машине за мешање бетона.

Кл. 12: возила за мешање бетона.

Кл. 19: бетон; бетонски грађевински елементи; грађевински материјали неметални; конструкциони материјали, неметални.

Кл. 35: услуге управљања пословним пројектима за грађевинске пројекте.

Кл. 36: организовање финансирања за грађевинске пројекте.

Кл. 37: изнајмљивање грађевинске опреме; изградња; грађевински надзор; постављање и поправљање складишта; изоловање објеката; заштита грађевина од влаге; изградња фабрика; изолација грађевина; зидарство; молерски радови, спољни и унутрашњи; пружање информација у вези са изградњом; консултације о грађењу.

Кл. 42: грађевинско пројектовање; истраживања у области грађевинских конструкција; пејзажна архитектура; пејзажна архитектура; архитектонске услуге; саветовање из области архитектуре.

(111) 86170 (181) 24.05.2033.
(210) Ж- 2023-908 (220) 24.05.2023.
(151) 18.03.2024.

(732) **Никола Мићевић and Лука Козодер**,
Светог Саве 43, 11000, Београд, RS и Цара
Јустинијана Првог 6, 11000, Београд, RS
(740) Никола Клиска, адвокат, "Карановић &
Партнерс" ОАД, Ресавска 23, 11000, Београд
(540)



(531) 26.03.01; 26.03.07; 26.03.12; 26.03.23; 27.05.01;
27.05.17; 29.01.04; 29.01.06

(591) тамно плава, светло плава, бела, тегет
(511) Кл. 9: рачунарске софтверске платформе, које се могу преузимати, за генерисање фактура и слање обавештења када се уплате изврше; рачунарски апликативни софтвер који се може преузимати за мобилне телефоне, преносиве мултимедијалне читаче, плејере, преносиве рачунаре, односно, софтвер за уређење и обраду електронских плаћања; рачунарски софтвер који се може преузимати, односно, електронска финансијска платформа која прихвата више врста плаћања и дужничких трансакција у интегрисаном мобилном телефону, личним дигиталним асистентима [пда] и окружењу заснованом на вебу.

Кл. 35: пружање услуга запошљавања и информација о каријери кандидатима за посао и хонорарним радницима; пружање услуга онлајн портала за подношење и постављање биографија од стране професионалаца и објављивање слободних радних места и пројеката од стране појединаца и компанија; пословне услуге, односно, обезбеђивање онлајн тржишта за раднике и појединце и компаније који траже услуге радника и вршење анализе како би упоредили радно искуство, вештине и способности радника са потребама оних који траже услуге таквих радника; оглашавања роба и услуга других путем веб странице на глобалној рачунарској мрежи; оглашавања; ревизија; вођење књига; услуге представљања рачуна; фактурисање; рачуноводство; рачуноводство за електронски пренос средстава; услуге обраде података; услуге фактурисања; усклађивање фактура; финансијска ревизија; пружање канцеларијских услуга; систематизација података у рачунарским базама података.

Кл. 36: услуге плаћања рачуна; услуге плаћања рачуна које се пружају путем мобилних апликација; услуге обраде плаћања платним картицама и кредитним картицама; услуге електронског плаћања укључујући електронску обраду и накнадни пренос података о плаћању рачуна; трговачке услуге,

односно, услуге обраде платних трансакција; услуге верификације плаћања; услуге плаћања и верификације средстава; обрада плаћања кредитним картицама; обрада плаћања електронским новчаником; пружање интернет портала за веб страницу у области услуга обраде финансијских трансакција и плаћања; услуге плаћања рачуна које се пружају преко веб странице; услуге финансијских трансакција, односно, пружање сигурних комерцијалних трансакција и опција плаћања; услуге финансијских трансакција, односно, пружање сигурних комерцијалних трансакција и опција плаћања помоћу мобилног уређаја на продајном месту; обрада плаћања извршених дебитним картицама; пружање електронске обраде трансакција кредитним картицама и електронских плаћања путем глобалне рачунарске мреже; пружање електронске обраде електронског трансфера средстава, аутоматизованих услуга обрачунских [клириншких] банака (ацх), кредитних картица, дебитних картица, електронских чекова и електронских плаћања.

Кл. 42: софтвер као услуга (саас) са софтвером за употребу у управљању базама података, електронском похрањивању података и електронској комуникацији, за употребу у усклађивању скупова вештина и способности радника са захтевима пројекта, за креирање претраживих база података и информација и за надгледање радника, односно софтвер за праћење, надгледање и снимање активности и нивоа активности радника који раде на даљину и онлајн радника; софтвер као услуга (саас) са софтвером за управљање пројектима, за сарадњу и вишеструки приступ документима, имејловима, видео записима, подацима, датотекама и другим информацијама, за управљање пројектима онлајн и за праћење, креирање и одржавање записа о обављеним пословима, и за повезивање радника међусобно и са добављачима пројекта; пружалац апликационих услуга (асп) који садржи софтвер за е-трговину за употребу као сервис за ауторизацију плаћања (наплатни гејтвеј) који овлашћује обраду кредитних картица или директних плаћања за трговце; платформа као услуга (паас) која садржи рачунарске софтверске платформе за управљање плаћањем рачуна, обраду дигиталних плаћања, заказивање аутоматског плаћања рачуна, генерисање фактура и слање обавештења о извршеним уплатама; пружање привременог коришћења компјутерског софтвера који се не може преузимати за припрему рачуна преко рачунарских мрежа, интранета и интернета; пружање привременог коришћења онлајн софтвера који се не може преузимати за обраду електронских плаћања; пружање веб странице која садржи привремену употребу софтвера који се не може преузимати за управљање и заказивање дигиталног фактурисања, фактурисања, и плаћања за

компаније са периодичним плаћањима; пружање веб странице са привременом употребом софтвера који се не може преузимати за генерисање фактура и слање обавештења када се уплате изврше.

(111) **86171** (181) **24.05.2033.**
(210) Ж- 2023-914 (220) 24.05.2023.
(151) 18.03.2024.

(732) **Ahold Delhaize Licensing Sàrl**,
Rue Jean François Bartholoni 4-6, Genève, CH
(740) Павловић Миливоје, Мајке Јевросиме 53,
11000, Београд
(540)



(531) 03.09.01; 03.09.24; 09.01.07; 18.04.02; 25.01.01;
26.04.16; 26.04.24; 27.05.01; 27.05.09; 29.01.04

(591) светло плава, тамно плава
(511) Кл. 29: риба; риба, која није жива;
конзервисана риба; риба у конзерви / лименци;
смрзнута риба; усољена риба; у кисељена риба;
димљена риба; рибљи филети; прерађени рибљи
производи за људску конзумацију; рибљи мусеви;
прехранбени производи на бази рибе; грицкалице на
бази рибе; припремљени оброци који садрже рибу;
смрзнути припремљени оброци који садрже рибу;
готова јела која садрже рибу; смрзнута готова јела
која садрже рибу.

(111) **86172** (181) **20.06.2033.**
(210) Ж- 2023-1130 (220) 20.06.2023.
(151) 18.03.2024.

(732) **Atlantic Štark d.o.o. Beograd**,
Булевар Пека Дапчевића 29, 11 000, Београд, RS
(540)



(531) 05.07.06; 06.07.25; 08.07.25; 19.03.05; 27.05.01;
27.05.10; 27.05.24; 29.01.15

(591) црвена, беж, бела, окер, смеђа
(511) Кл. 30: слани штапићи, грицкалице.

(111) **86173** (181) **20.06.2033.**
(210) Ж- 2023-1129 (220) 20.06.2023.
(151) 18.03.2024.

(732) **Atlantic Štark d.o.o. Beograd**,
Булевар Пека Дапчевића 29, 11 000, Београд, RS
(540)



(531) 06.07.25; 08.07.25; 19.03.05; 27.05.01; 27.05.10;
27.05.24; 29.01.15

(591) црвена, беж, бела, бордо, смеђа
(511) Кл. 30: слани штапићи, грицкалице.

(111) **86174** (181) **19.09.2033.**
(210) Ж- 2023-1720 (220) 19.09.2023.
(151) 18.03.2024.

(732) **KARELIA TOBACCO COMPANY INC.**,
Athinon Street, GR-241 00 Kalamata, GR
(740) Гордана Поповић, Таковска 19, 11000, Београд
(540)



(531) 19.03.03; 24.01.18; 25.05.05; 25.12.25; 27.05.01;
27.05.09; 27.05.10; 29.01.15

(591) златна, тегет, бела, светло плава, тамно зелена,
тиркизна.

(511) Кл. 34: дуван, цигаре, цигарете, електронске
цигарете, цигарилоси, артикли за пушаче, пепељаре,
кутије за цигарете (табакере), упаљачи, папир за
цигарете, шибице, течни раствори за употребу код
електронских цигарета; ароме за употребу код
електронских цигарета; кутије и држачи за

електронске цигарете; наргиле; електронске шише; луле за електронске цигарете; производи за вапоризацију; персонализовани вапоризатори; делови и опрема за сву наведену робу.

(111) **86175** (181) **19.09.2033.**
(210) Ж- 2023-1719 (220) 19.09.2023.
(151) 18.03.2024.

(732) **KARELIA TOBACCO COMPANY INC.**,
Athinon Street, GR-241 00 Kalamata, GR
(740) Гордана Поповић, Таковска 19, 11000, Београд
(540)



(531) 19.03.03; 24.01.18; 25.05.05; 25.12.25; 27.05.01;
27.05.09; 27.05.10; 29.01.15

(591) златна, тегет, бела, црвена, зелена, плава, жута,
окер, циклама наранџаста.

(511) Кл. 34: дуван, цигаре, цигарете, електронске
цигарете, цигарилоси, артикли за пушаче, пепелјаре,
кутије за цигарете (табакере), упаљачи, папир за
цигарете, шибице, течни раствори за употребу код
електронских цигарета; ароме за употребу код
електронских цигарета; кутије и држачи за
електронске цигарете; наргиле; електронске шише;
луле за електронске цигарете; производи за
вапоризацију; персонализовани вапоризатори;
делови и опрема за сву наведену робу.

(111) **86176** (181) **21.07.2033.**
(210) Ж- 2023-1319 (220) 21.07.2023.
(151) 18.03.2024.

(732) **Sixsentix DOO Novi Sad**, Футошки пут 93б,
21000, Нови Сад, RS
(740) Лука Пантовић, Ресавска 84, 11000, Београд
(540)



(531) 09.07.22; 27.05.01; 27.05.10
(591) плава и бела

(511) Кл. 35: рекламирање преко плаката;
дистрибуција рекламног материјала; објављивање
рекламних текстова; оглашавање; рекламирање;
рекламирање на радију; рекламирање преко
телевизије; писање рекламних текстова; маркетинг;
циљни маркетинг; оглашавање на отвореном;
маркетинг у оквиру издавања софтвера; маркетинг
преко инфлуенсера.

Кл. 41: академије [образовне]; учење на даљину;
настава, обука; образовне услуге; услуге пружања
обуке; организовање и вођење колоквијума;
организовање и вођење конференција; пружање
услуга из области образовања: испити из области
образовања: услуге професионалне
преквалификације; практична настава [обука путем
демонстрације]; организовање и вођење радионица
[обука]; услуге образовања које пружају школе;
подучавање; организовање и вођење образовних
форума уживо; пренос знања и искуства
[обучавање]; пружање обуке и образовне провере
знања у сврху сертификације; истраживања у
области образовања.

Кл. 42: информационе технологије [ИТ] [решавање
проблема са софтвером]; научна истраживања;
саветодавне услуге из области компјутерске
технологије; развој софтвера у оквиру издавања
софтвера; истраживање у области технологије
вештачке интелигенције.

(111) **86177** (181) **12.10.2033.**
(210) Ж- 2023-1869 (220) 12.10.2023.
(151) 18.03.2024.

(732) **Tisacoop DOO**, Пут Народних хероја 6,
24420, Кањижа, RS
(540)



(531) 26.01.20; 26.01.24; 26.02.03; 27.05.01; 27.05.09;
27.05.10; 27.05.17; 27.05.24; 29.01.02; 29.01.04;
29.01.06

(511) Кл. 29: месо, риба, живина и дивљач; месни
екстракти; конзервисано, замрзнуто, сушено и
кувано воће и поврће; желеи, џемови, компоти; јаја;
млеко, сир, путер, јогурт и други млечни производи;
уља и масти за исхрану.

Кл. 31: сирови и непрерађени пољопривредни,
аквакултурни, хортикултурни и шумарски

производи; сирово и непрерађено зрневље и семење; свеже воће и поврће, свеже зачинско биље; природне биљке и цвеће; цветне луковице, саднице и семе за садњу; живе животиње; храна и пиће за животиње; слад.

(111) **86178** (181) **29.06.2033.**
(210) Ж- 2023-1179 (220) 29.06.2023.
(151) 18.03.2024.

(300) 97735144 29.12.2022. US.
(732) **UBIQUITI INC.**, 685 THIRD AVENUE,
27TH FLOOR, NEW YORK, NEW YORK 10017, US
(740) Петошевић доо Београд, Булевар ослобођења 87,
11040, Београд
(540)



(531) 18.02.01; 25.07.03; 26.11.01; 26.11.12; 27.05.01;
27.05.17; 27.05.21

(511) Кл. 9: системи за аудио и видео снимање који садрже функције за управљање мрежом, наиме, интернет дигитални видео рекордери, умрежени дигитални видео рекордери, уређаји за аудио и видео стриминг; опрема за широкопојасну комуникацију, наиме, мрежни рутери и мрежни прекидачи; опрема за широкопојасну комуникацију, наиме, опрема за базе станице за бежичне и фиксне мрежне комуникационе апликације у виду уређаја бежичних приступних тачака; опрема за широкопојасну комуникацију, наиме, опрема за телекомуникационе базе станице за мобилно, бежично и фиксно умрежавање и комуникационе апликације; апарати за управљање позивима који се састоје од рачунара и рачунарског софтвера за обраду и усмеравање позива; систем камера који се састоји од видео камере и софтвера за даљински приступ видео камери преко веб претраживача; оптимални бежични радио уређаји од тачке до више тачака; уређај контролисан облаком у виду рачунарског хардвера, платформа у виду рачунарског оперативног система и софтвер за управљање и контролу реклама на екранима, мониторима и електронским дисплејима; мрежни хардвер за комуникације и податке, наиме, уређаји за транспорт и обједињавање гласовних комуникација, података и видео комуникација кроз више мрежних инфраструктура и комуникационих протокола; комуникациони софтвер за повезивање корисника на бежичне мреже, рачунарске мреже и системе информационих технологија (ит); рачунарски фирмвер за бежичне комуникационе

уређаје; рачунарски хардвер за употребу у управљању мрежом; хардвер за рачунарско умрежавање; рачунарски оперативни програми и рачунарски оперативни системи; рачунарски софтвер за комуникацију са корисницима ручних рачунара; рачунарски софтвер за бежичну испоруку садржаја; рачунарски софтвер за управљање рачунарским мрежама и системима информационих технологија (ит), за управљање преносом видео записа, гласовних записа и података, за повезивање радио мрежа, за постављање и конфигурисање локалних мрежа, за постављање и конфигурисање мрежа ширег подручја, за употреба у управљању мрежом, за повезивање корисника на бежичним мрежама, за повезивање корисника рачунарске мреже, за комуникацију са корисницима ручних рачунара, за контролу и управљање приступним серверским апликацијама, за управљање комуникационом опремом, за бежичну испоруку садржаја, за контролу рада антенског система, за синхронизацију гпс сатова у антенским системима, за комуникацију у виду пружања преноса података између две тачке и услуге умрежавања података; рачунарски софтвер за управљање рачунарским мрежама и системима информационих технологија (ит), за повезивање радио мрежа, за постављање и конфигурисање локалних мрежа, за постављање и конфигурисање мрежа ширег подручја, за промену радио канала у одређеним интервалима који се могу преузети са глобалне рачунарске мреже, за коришћење у управљању мрежом, за повезивање корисника на бежичним мрежама, за повезивање корисника рачунарске мреже, за комуникацију са корисницима ручних рачунара, за контролу и управљање приступним серверским апликацијама, за управљање комуникационом опремом, за бежичну испоруку садржаја, за контролу рада антенског система, за синхронизацију гпс сата у антенском систему, за телекомуникације и услуге умрежавања података; комуникациони софтвер за повезивање корисника на бежичне мреже, рачунарске мреже и системе информационих технологија (ит); рачунарски софтвер за комуникацију са бежичним приступним тачкама; уређаји за бежични радио пренос, наиме, уређаји бежичне приступне тачке; уређаји за бежични радио пренос; системи за управљање дигиталним дисплејима, наиме, рачунарски хардверски и софтверски системи за управљање електронским дисплејима у виду дигиталне сигнализације; пријемници дигиталних медија; уређаји за стриминг дигиталних медија; дигитални видео рекордери; оперативни софтвер за екран монитора; мрежни оперативни софтвер који се може преузимати; софтвер за администрацију рачунарских мрежа који се може преузети; софтвер који се може преузети за скенирање wifi мрежа, откривање

уређаја на wifi мрежи, мапирање нивоа wifi сигнала, пружање информација о статусу wifi мреже, спровођење тестова брзине wifi мреже и пружање vpn приступа; електрични утикач који омогућава прикључење и искључење напајања; електрични утикач који омогућава прикључење и искључење напајања; каблови за напајање; редундантно напајање за обезбеђење резервног напајања; електронски контролни системи за уређаје, наиме, контролни уређаји за праћење и контролу функционисања других електронских уређаја; уређај за електронско складиштење, наиме, празан флеш диск, меморијски медиј, хард диск и складишни подсистеми за складиштење и резервну копију електронских података било локално или преко телекомуникационе мреже; електронски предајници и пријемници за бежичне мреже, наиме, предајници и пријемници електронских сигнала у облику бежичних приступних тачака; електронски предајници и пријемници за бежичне мреже, наиме, предајници и пријемници електронских сигнала; електронска видео звона за врата са двосмерном аудио комуникацијом; апарати и инструменти за кодирање и декодирање; бежични радио предајници и пријемници; индустријски бежични радио уређаји од тачке до више тачака; етхернет мрежни уређаји; интероперабилни комуникациони системи дизајнирани да обезбеде бежични интернет, наиме, уређаји бежичне приступне тачке; ип (интернет протокол) камере; микроталасне антене; радио антена; апарати за микроталасни пренос за испоруку аудио-визуелног садржаја, софтвера и података; апарати за микроталасни пренос за испоруку бежичног садржаја, радио програма и порука; хардвер сервера за приступ мрежи; софтвер за мрежно снимање видео записа за ип (интернет протокол) видео надзор; хардвер за видео снимање заснован на мрежи, наиме, камере, видео рекордери, електрична звона за врата; спољни радио пријемници и предајници који се користе као део спољне бежичне мреже; спољни бежични радио примопредајник који се користи као део спољне бежичне мреже; адаптери за напајање; каблови за напајање; прекидачи за напајање; радио уређаји, наиме, уређаји за бежични радио пренос на отвореном као део спољне бежичне мреже; радио уређаји, наиме, уређаји за бежични радио пренос; радио пријемници и предајници; редундантно напајање за обезбеђење резервног напајања; машине и апарати за даљинску телеметрију; уређаји на даљинско управљање, наиме, сензори, прекидачи, уређаји за приступ вратима, уређаји за контролу напајања и утичнице; сигурносни уређаји за приступ вратима који се контролишу путем мреже; сигурносне и надзорне видео камере и рекордери; софтвер за управљање и контролу монитора

дисплеја; систем за надзор који се састоји од видео камере и софтвера за даљински приступ видео камери путем даљинског приступа интернету; рачунарски хардвер за ип видео надзор; хардвер за телекомуникације и умрежавање података, наиме, уређаји за транспорт и обједињавање гласовних комуникација, података и видео комуникација преко више мрежних инфраструктура и комуникационих протокола; хардвер за телекомуникације и умрежавање података; софтвер за управљање телекомуникационим позивима за покретање, обраду и усмеравање позива телекомуникационим оператерима и другим пружаоцима телекомуникационих услуга; телекомуникациона опрема, наиме, апарати за управљање долазним и одлазним телекомуникационим позивима који се састоје од рачунара и рачунарског софтвера за обраду, усмеравање позива и дистрибуцију гласовних и телекомуникација података; телекомуникациона опрема, наиме, прекидачи за напајање који се контролишу путем мреже; телефони; видео камере; жични и бежични комуникациони уређаји за пренос гласа, података или слике; уређаји бежичне приступне тачке (wap); бежични комуникациони уређаји за пренос гласа, података или слике; бежични радио уређаји од тачке до више тачака; бежични радио примопредајник; бежични предајници и пријемници, наиме, уређаји бежичне приступне тачке; бежични предајници и пријемници; лед осветљење.

Кл. 37: пружање услуга техничке и корисничке подршке, наиме, решавање проблема поправке рачунарског хардвера у области умрежавања хардвера и софтвера, информационих технологија (ит) и бежичног умрежавања.

Кл. 38: омогућавање веза електронске комуникације, наиме, омогућавање интернет повезивања за бежичне и даљински контролисане уређаје и системе информационе технологије (ит); омогућавање бежичног приступа интернету за више корисника; телекомуникационе услуге, наиме, пренос гласа, података, графике, слике, аудио и видео записа путем телекомуникационих и мрежа за пренос података, бежичних комуникационих мрежа и интернета; телекомуникационе услуге, наиме, пренос гласа, података, графике, слике, аудио и видео записа путем телекомуникационих и мрежа за пренос података, бежичних комуникационих мрежа и интернета; пренос и дистрибуција аудио-визуелног садржаја, софтвера и података у системе рачунарске мреже и системе информационе технологије (ит); омогућавање приступа глобалној рачунарској информационој мрежи за више корисника за пренос и дистрибуцију аудио-визуелног садржаја, софтвера и података; бежични широкопојасни пренос података; пренос и дистрибуција аудио-визуелног

садржаја, софтвера и података у системе рачунарске мреже и системе информационе технологије (ит); омогућавање приступа глобалној рачунарској информационој мрежи за више корисника за пренос и дистрибуцију аудио-визуелног садржаја, софтвера и података.

Кл. 42: рачунарске услуге, наиме, стварање онлајн заједнице за регистроване кориснике ради учешћа у дискусијама, добијања техничке подршке, добијања повратних информација од осталих учесника, ради формирања корисничких група и учествовања у услугама друштвеног умрежавања у областима комуникационе технологије, телекомуникационог хардвера и софтвера, мрежног хардвер и софтвер, информационих технологија (ит) и бежичног умрежавања; пружање интернет портала за конфигурисање, управљење, праћење, надгледање, контролисање и рад бежичних мрежа, бежичних уређаја, система информационих технологија (ит) и уређаја на даљинско управљање, за пружање информација у областима комуникационе технологије, телекомуникационог хардвера и софтвера, мрежног хардвера и софтвера, система информационих технологија (ит) и бежичног умрежавања, као и за пружање техничке и корисничке подршке, наиме, решавање проблема у виду дијагностиковања проблема са рачунарским софтвером и хардвером; рачунарске услуге, наиме, даљинско управљење телекомуникационим системима и уређајима, рачунарским мрежама, телефонским мрежама и системима информационих технологија (ит) других; пружање виртуелних рачунарских система и виртуелних рачунарских окружења путем рачунарства у облаку за конфигурисање, управљење, праћење, надгледање, контролисање и рад бежичних мрежа, бежичних уређаја, система информационих технологија (ит) и уређаја на даљинску контролу; хостинг интерактивне веб странице у сврху конфигурисања, управљања, праћења, надгледања, контроле и рада бежичних мрежа, бежичних уређаја, рачунарских мрежа, телефонских мрежа, система информационих технологија (ит) и уређаја на даљинску контролу; праћење употребе рачунара, веза и квалитета услуга телекомуникационих система и уређаја, рачунарских мрежа, телефонских мрежа и система информационих технологија (ит) за друге у технолошке сврхе; пружање услуга техничке и корисничке подршке, наиме, решавање проблема са рачунарским софтвером и хардвером у области мрежног хардвера и софтвера, информационих технологија (ит) и бежичног умрежавања; ажурирање и одржавање рачунарског софтвера заснованог на облаку путем онлајн ажурирања, побољшања и исправки; пружање привременог коришћења софтвера заснованог на облаку који се не

може преузимати, за повезивање, рад и управљање рачунарима, телекомуникацијама и мрежама података; ажурирање и одржавање рачунарског софтвера заснованог на облаку путем пружања онлајн ажурирања рачунарског софтвера за телекомуникације засноване на облаку и мрежа рачунарских података за повезивање са одговарајућим уређајима за управљање мрежом; ажурирање и одржавање рачунарског софтвера заснованог на облаку путем пружања онлајн ажурирања рачунарског софтвера за телекомуникације засноване на облаку и мрежа рачунарских података за повезивање са одговарајућим уређајима за управљање мрежом; ажурирање и одржавање рачунарског софтвера заснованог на облаку путем пружања онлајн ажурирања рачунарског софтвера за телекомуникације засноване на облаку и мрежа рачунарских података за повезивање са одговарајућим мрежним видео уређајима; ажурирање и одржавање рачунарског софтвера заснованог на облаку путем пружања онлајн ажурирања рачунарског софтвера за телекомуникације засноване на облаку и мрежа рачунарских података за повезивање са одговарајућим уређајима за приступ вратима.

(111) 86179 (181) 29.06.2033.
(210) Ж- 2023-1176 (220) 29.06.2023.
(151) 19.03.2024.

(732) **Strong media networks d.o.o.**,
Боривоја Стојановића 45, 11000, Београд, RS
(540)

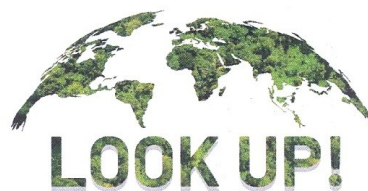

**Regionalni stručni skup
na temu ekologije i energetike**

(531) 01.05.15; 24.17.04; 27.05.01; 27.05.04; 27.05.10;
29.01.03; 29.01.08

(591) тамно зелена, светло зелена, црна.

(511) Кл. 16: амбалажа за флаше од папира или картона; бележнице; бележнице, нотеси; беџеви са именом [канцеларијски прибор]; блокови [канцеларијски материјал]; вискозни папир за умотавање, украсни папир; врећице [коверте, кесе] од папира или пластике, за паковање; дописнице, разгледнице; држачи за оловке; држачи списа, докумената [канцеларијски прибор]; етикете од папира или картона; заставе од папира; индекс

регистри; индексне карте [канцеларијске]; канцеларијски материјал и канцеларијски прибор, осим намештаја; канцеларијски материјал, изузев намештаја; карте; картон; каталози; коверте; копче за навлаке за картице са именом [канцеларијски прибор]; коректорске траке [канцеларијски прибор]; кошуљице за списе; кутије за оловке; кутије за печате; књиге; књижице; лепљиве траке за папир или употребу у домаћинству; леци, флајери; магацини [периодични]; маркери [писаћи прибор]; материјал за обуку [изузев апарата]; материјали за писање; музичке честитке, разгледнице; новине; обележивачи за књиге; обрасци за прецртавање; оловке; оловке за цртање; оловке од дрвоног угља; папир; папир за копирање; папир за машине за снимање; папир за паковање; папир за писање; папир за радиограме; папир од пиринча*; папир за сликање и калиграфију; папир од пулпе, дрвене масе; папирне или картонске кутије; папирне кесе за стерилизацију медицинских инструмената; папирне копче; паус папир; пелир папир за копије [канцеларијски материјал]; пера; пера за туш; плакати од папира или картона; пластичне фолије за омотавање; пластичне кесе за одлагање животињског измета; пластична, мехураста амбалажа за паковање или умотавање; подметачи од папира; свеске; светлећи папир; слике; сребрни папир; спојени рамови [штампарски]; стоне салвете од папира; убриси за лице од папира; убриси од папира; траке за цигаре, за увијање цигарета; фасцикле [канцеларијски материјал]; фасцикле за списе [канцеларијски прибор]; фигурине направљене од кашираног папира; фолије за прецртавање; фолије од папира или пластике за одржавање влаге за паковање хране; фолије, слајдови [канцеларијски материјал]; фотографије [штампане]; хефталице [канцеларијски реквизит]; цртежи, скице; четкице за писање; четкице за сликаре; шаблони [од папира]; шаблони за украшавање хране и напитака; шестари за цртање; шаблони, матрице за умножавање; школска опрема [свеске и прибор за писање]; школске табле; шнитови за шивење одеће; штампарске реглете.

Кл. 41: електронско издаваштво; забава посредством радија; издавање књига; изнајмљивање аудио снимака; изнајмљивање аудио опреме; изнајмљивање видео рекордера; изнајмљивање видео трака; изнајмљивање играчака; изнајмљивање опреме за играње; изнајмљивање опреме за осветљавање позоришних и телевизијских студија; изнајмљивање позоришног декора; изнајмљивање радио и телевизијских апарата; изнајмљивање синематографских апарата; обука [тренирање]; омогућавање коришћења онлајн видео записа, који се не могу преузимати; омогућавање коришћења онлајн музике, која се не може преузимати; онлајн издавање електронских књига и часописа; организовање

балова; организовање и вођење конгреса; организовање и вођење конференција; организовање и вођење образовних форума уживо; организовање и вођење радионица [обука]; организовање и спровођење концерата; организовање изложби за културне или образовне потребе; организовање костимираних забавних догађаја; организовање модних ревија за забавне сврхе; организовање представа, свечаности [услуге импресарија]; организовање разгледања у пратњи водича; организовање спортских такмичења; организовање такмичења [образовних или забавних]; организовање такмичења у лепоти; планирање забава [забава]; подучавање; припрема и вођење семинара; телевизијска забава; услуге агенција за продају карата [разнода]; услуге разноде.

Кл. 42: ажурирање рачунарског софтвера; графички дизајн промотивног материјала; дигитализација докумената [скенирање]; научна и технолошка истраживања у вези са мапирањем патената; платформа као услуга [PaaS]; саветовање у области рачунарског софтвера; хостинг рачунарских сајтова [веб сајтова].

(111) **86180** (181) **29.06.2033.**
(210) Ж- 2023-1177 (220) 29.06.2023.
(151) 19.03.2024.

(732) **Strong media networks d.o.o.**,
Боривоја Стојановића 45, 11000, Београд, RS
(540)



(531) 05.03.13; 05.03.16; 05.03.20; 06.19.09; 25.07.08;
27.05.01; 27.05.10; 27.05.11; 29.01.02; 29.01.03;
29.01.07

(591) зелена, браон жута.

(511) Кл. 16: амбалажа за флаше од папира или картона; бележнице; бележнице, нотеси; беџеви са именом [канцеларијски прибор]; блокови [канцеларијски материјал]; вискозни папир за умотавање, украсни папир; врећице [коверте, кесе] од папира или пластике, за паковање; дописнице, разгледнице; држачи за оловке; држачи списа, докумената [канцеларијски прибор]; етикете од папира или картона; заставе од папира; индекс регистри; индексне карте [канцеларијске]; канцеларијски материјал и канцеларијски прибор, осим намештаја; канцеларијски материјал, изузев

намештаја; карте; картон; каталози; коверте; копче за навлаке за картице са именом [канцеларијски прибор]; коректорске траке [канцеларијски прибор]; кошуљице за списе; кутије за оловке; кутије за печате; књиге; књижнице; лепљиве траке за папир или употребу у домаћинству; леци, флајери; магацини [периодични]; маркери [писаћи прибор]; материјал за обуку [изузев апарата]; материјали за писање; музичке честитке, разгледнице; новине; обележивачи за књиге; обрасци за прецртавање; оловке; оловке за цртање; оловке од дрвоног угља; папир; папир за копирање; папир за машине за снимање; папир за паковање; папир за писање; папир за радиогране; папир од пиринча*; папир за сликање и калиграфију; папир од пулпе, дрвене масе; папирне или картонске кутије; папирне кесе за стерилизацију медицинских инструмената; папирне копче; паус папир; пелир папир за копије [канцеларијски материјал]; пера; пера за туш; плакати од папира или картона; пластичне фолије за омотавање; пластичне кесе за одлагање животињског измета; пластична, мехураста амбалажа за паковање или умотавање; подметачи од папира; свеске; светлећи папир; слике; сребрни папир; спојени рамови [штампарски]; стоне салвете од папира; убруси за лице од папира; убруси од папира; траке за цигаре, за увијање цигарета; фасцикле [канцеларијски материјал]; фасцикле за списе [канцеларијски прибор]; фигурине направљене од кашираног папира; фолије за прецртавање; фолије од папира или пластике за одржавање влаге за паковање хране; фолије, слајдови [канцеларијски материјал]; фотографије [штампане]; хефталице [канцеларијски реквизит]; цртежи, скице; четкице за писање; четкице за сликаре; шаблони [од папира]; шаблони за украшавање хране и напитака; шестари за цртање; шаблони, матрице за умножавање; школска опрема [свеске и прибор за писање]; школске табле; шнитови за шивење одеће; штампарске реглете.

Кл. 41: електронско издаваштво; забава посредством радија; издавање књига; изнајмљивање аудио снимака; изнајмљивање аудио опреме; изнајмљивање видео рекордера; изнајмљивање видео трака; изнајмљивање играчака; изнајмљивање опреме за играње; изнајмљивање опреме за осветљавање позоришних и телевизијских студија; изнајмљивање позоришног декора; изнајмљивање радио и телевизијских апарата; изнајмљивање синематографских апарата; обука [тренирање]; омогућавање коришћења онлајн видео записа, који се не могу преузимати; омогућавање коришћења онлајн музике, која се не може преузимати; онлајн издавање електронских књига и часописа; организовање балова; организовање и вођење конгреса; организовање и вођење конференција; организовање и вођење образовних форума уживо; организовање и

вођење радионица [обука]; организовање и спровођење концерата; организовање изложби за културне или образовне потребе; организовање костимираних забавних догађаја; организовање модних ревија за забавне сврхе; организовање представа, свечаности [услуге импресарија]; организовање разгледања у пратњи водича; организовање спортских такмичења; организовање такмичења [образовних или забавних]; организовање такмичења у лепоти; планирање забава [забава]; подучавање; припрема и вођење семинара; телевизијска забава; услуге агенција за продају карата [разнода]; услуге разноде.

Кл. 42: ажурирање рачунарског софтвера; графички дизајн промотивног материјала; дигитализација докумената [скенирање]; научна и технолошка истраживања у вези са мапирањем патената; платформа као услуга [PaaS]; саветовање у области рачунарског софтвера; хостинг рачунарских сајтова [веб сајтова].

(111) **86181** (181) **13.09.2033.**
(210) Ж- 2023-1692 (220) 13.09.2023.
(151) 20.03.2024.

(732) **Winera Travel doo**, Булевар Војда Карађорђа 127,
34310, Топола, RS
(540)



(531) 11.03.02; 27.05.01; 27.05.10; 27.05.17; 29.01.01;
29.01.06

(591) црвена, бела

(511) Кл. 9: апликације за рачунарске софтвере које се могу преузимати; рачунарске софтверске платформе, снимљене или даунлодоване; графички елементи за мобилне телефоне који се могу преузети са интернета; рачунарски програми, који се могу преузимати.

Кл. 35: рекламирање преко плаката; услуге агенција за пружање пословних информација; консултације у пословном управљању; помоћ у пословном или индустријском управљању; ажурирање огласних материјала; стручне услуге о пословној ефикасности; истраживање тржишта; консултације у вези са пословним организовањем; рекламирање на радију; онлајн рекламирање на рачунарској мрежи; пословна истраживања; услуге односа са јавношћу;

рекламирање преко телевизије; услуге рекламних агенција; саветодавне услуге у пословном управљању; маркетиншка истраживања; компјутерско управљање подацима; промоција продаје за друге; обрада текста; прикупљање информација у компјутерске базе података; писање рекламних текстова; услуге посредовања у трговини; преговарање и закључивање пословних трансакција за трећа лица; ажурирање и одржавање податка у рачунарским базама података; пружање пословних информација путем интернет странице; обезбеђивање онлајн тржишта за купце и продавце роба и услуга; развој концепта оглашавања; изнајмљивање билборда [паноа за рекламирање]; индексирање интернет сајтова за комерцијалне намене или намене оглашавања; управљање програмима лојалности потрошача; писање текстова за рекламне намене; регистровање писане комуникације и података; ажурирање и одржавање информација у регистрима; састављање пописа информација за комерцијалне и рекламне сврхе; продукција програма телевизијске продаје; консултације о стратегији комуникације у односима са јавношћу; консултације о стратегији комуникације у рекламирању; преговарање о пословним уговорима за друге; промоција робе и услуга кроз спонзорисање спорских догађаја; услуге праћења конкуренције; услуге праћења тржишта; циљни маркетинг; маркетинг у оквиру издавања софтвера; услуге односа са медијима; пружање корисничких прегледа у комерцијалне или рекламне сврхе; пружање корисничких оцена у комерцијалне или рекламне сврхе; услуге пословног саветовања за дигиталну трансформацију; развој маркетиншких концепата; организовање и вођење пословних догађања; организовање сајмова.

Кл. 39: пратња путника; услуге превоза за туристичка разгледања; организовање превоза за туристичка путовања; превоз путника; резервисање места за путовања; превоз туриста; посредовање у транспорту; пружање информација о транспорту; резервација превоза; уговарање услуга путничког превоза за друге коришћењем мрежне апликације; складиштење робе; путничке резервације; пружање упутстава о возњи у сврху путовања; транспортне услуге.

Кл. 41: организовање и вођење забавних дешавања; организовање и вођење радионица [обука]; организовање разгледања у пратњи водича; пружање онлајн виртуелних тура са водичем; организовање и вођење конгреса; организовање и вођење конференција; организовање спортских такмичења; пружање информација које се односе на рекреативне активности; фотографисање; фотографске репортаже; дистрибуција филмова; снимање видеорекордером; писање текстова*; организовање и вођење спортских дешавања; омогућавање

коришћења онлајн видео записа, који се не могу преузимати; услуге агенција за продају карата [разнода]; пружање обуке и образовне провере знања у сврху сертификације; пружање слика на мрежи, које се не могу преузимати; услуге игара пружених онлајн са рачунарске мреже.

Кл. 42: технолошка истраживања; рачунарско програмирање; дизајнирање рачунарског софтвера; ажурирање рачунарског софтвера; контрола квалитета; изнајмљивање рачунарског софтвера; истраживање и развој нових производа за друге; одржавање рачунарског софтвера; дизајнирање визит карти; дизајнирање рачунарских система; умножавање рачунарских програма; израда и одржавање веб страница за друге; саветовање у области рачунарског софтвера; саветовање о изради веб сајтова; софтвер у виду сервиса [SaaS]; услуге подршке у области информационе технологије [IT] [решавање проблема са софтвером]; пружање информација у вези са рачунарским технологијама и програмирањем путем веб-сајта; саветодавне услуге из области компјутерске технологије; услуге кодирања податка; развој софтвера у оквиру издавања софтвера; платформа као услуга [PaaS]; развој рачунарских платформи.

Кл. 43: услуге агенција за смештај [хотелски, пансионски]; услуге изнајмљивања кућа за одмор; услуге кампова за одмор [смештај]; резервисање привременог смештаја.

Кл. 45: услуге агенција посредовање.

(111) **86182** (181) **02.08.2033.**
(210) Ж- 2023-1437 (220) 02.08.2023.
(151) 20.03.2024.

(732) **ZDRAVLJE PHARM D.O.O. NIŠ**, Грује А.

Костадиновића 16, 18000, Ниш (Црвени крст), RS

(740) Јелена Амицић, адвокат, Стражиловска бр. 23,
21000, Нови Сад

(540)

FOLNAK

(511) Кл. 5: фармацеутски, медицински и ветеринарски препарати; санитарни препарати за употребу у медицини; дијететска храна и супстанце прилагођене за употребу у медицини или ветеринарску употребу, храна за бебе; дијететски додаци (додаци исхрани) за људе и животиње; фластери, материјали за завијање; материјали за пломбирање зуба, зубарска смола; дезинфекциона средства; препарати за уништавање животињских штеточина; фунгициди, хербициди.

(111) **86183** (181) **22.09.2033.**
(210) Ж- 2023-1746 (220) 22.09.2023.
(151) 20.03.2024.

(732) **Monster Energy Company**,
1 Monster Way, Corona, California 92879, US
(740) Петошевић доо Београд, Булевар ослобођења 87,
11040, Београд
(540)



(531) 03.01.01; 03.01.16; 03.01.24; 27.05.01; 27.05.10;
27.05.17
(511) Кл. 32: безалкохолна пића.

(111) **86184** (181) **22.09.2033.**
(210) Ж- 2023-1740 (220) 22.09.2023.
(151) 20.03.2024.

(732) **ZHUHAI NINESTAR MANAGEMENT CO., LTD.**, BLOCK 920, BUILDING 1, NO 833, EAST QINHAI ROAD, HENGQIN NEW DISTRICT, ZHUHAI CITY, GUANGDONG PROVINCE, CN
(740) Алексић Ненад, Василија Ивановића 12,
11000, Београд
(540)



(531) 24.17.25; 26.04.03; 26.04.09; 27.01.03; 27.05.01;
27.05.17; 27.05.22

(511) Кл. 2: мастило за штампаче и фотокопир апарате; тонери за штампаче и фотокопир апарате; штампарско мастило; штампарске пасте [мастила]; кертрици са тонером, пуњени, за штампаче и фотокопир апарате; кертрици са мастилом, пуњени, за штампаче и фотокопир апарате.

Кл. 16: прибор за ручно лепљење налепница; машине за адресовање; папир; улошци са мастилом за машине за репродуковање докумената; етикете од папира или картона; траке за бар кодове; мастиљаве траке; папирне траке, које нису позамантерија и украси за косу; траке за писаће машине; канцеларијски материјал, изузев намештаја.

(111) **86185** (181) **14.07.2033.**
(210) Ж- 2023-1256 (220) 14.07.2023.
(151) 20.03.2024.

(732) **ФОНДАЦИЈА ЖИВОТ И ИГРА**,
Маршала Толбухина 38, Нови Београд, RS
(740) Богдан Миленковић, адвокат,
Краљице Наталије 23а/IV, 11000, Београд
(540)



(531) 01.01.05; 01.01.10; 01.07.07; 02.05.27; 26.01.14;
26.04.13; 27.05.01; 27.05.17; 29.01.04

(591) светло плава, тамно плава

(511) Кл. 35: оглашавање; вођење, организовање и управљање пословањем; услуге оглашавања, маркетинга, развијање концепата оглашавања, писање и објављивање рекламних текстова; услуге односа са јавношћу; организовање сајмова и изложби за рекламне потребе; услуге помоћи у пословању.

Кл. 36: финансијске, монетарне и банкарске услуге; услуге осигурања; послови везани за непокретности.

Кл. 41: образовне услуге; припремање обуке; разонода, културне активности, организовање изложби у културне и образовне сврхе, организовање и вођење конференција, конгреса и симпозијума; издавање књига и текстова, осим рекламних текстова; услуге репортерског извештавања, репортерског фотографисања; фотографисање; услуге режирања и продукције филмова, осим рекламних филмова; - културне, образовне услуге забављања које пружају уметничке галерије и музеји.

(111) **86186** (181) **30.08.2033.**
(210) Ж- 2023-1624 (220) 30.08.2023.
(151) 20.03.2024.

(732) **Master Clean Express d.o.o.**, Јована Микића 56,
24000, Суботица, RS
(540)



(531) 01.15.15; 01.15.24; 24.17.02; 26.11.03; 26.11.13;
27.05.01; 27.05.09; 27.05.10

(591) Pantone: 641 C, 3272 C, Cool Grey 9C

(511) Кл. 3: немедицинска козметика и тоалетни препарати; немедицински хигијенски препарати као тоалетна средства; немедицински препарати за личну хигијену; тоалетни производи [средства за личну хигијену].

Кл. 5: хигијенски препарати за кућну употребу; хигијенски препарати за личну хигијену, осим тоалетних производа; дезинфекциона средства за хигијенске сврхе; хигијенски препарати за болничку употребу; освеживачи просторија у спреју; ароматична средства за освежавање ваздуха за тоалете.

Кл. 35: вођење, организовање и управљање пословањем, на име услуге малопродаје у вези са средствима за хигијену, услуге малопродаје производа за чишћење, услуге онлајн велепродаје средстава за личну хигијену, услуге онлајн малопродаје прибора за хигијену људи, услуге онлајн малопродаје средстава за личну хигијену.

(111) **86187** (181) **22.09.2033.**
(210) Ж- 2023-1747 (220) 22.09.2023.
(151) 20.03.2024.

(732) **Monster Energy Company**, 1 Monster Way, Corona, California 92879, US
(740) Петошевић доо Београд, Булевар ослобођења 87, 11040, Београд
(540)

RULE YOUR KINGDOM!

(531) 24.17.04; 27.05.01; 27.05.17
(511) Кл. 32: безалкохолна пића.

(111) **86188** (181) **26.09.2033.**
(210) Ж- 2023-1764 (220) 26.09.2023.
(151) 20.03.2024.

(732) **AIRBUS HELICOPTERS**,
Aéroport International Marseille Provence,
13 725, Marignane Cedex, FR
(740) Петошевић доо Београд, Булевар ослобођења 87, 11040, Београд
(540)

HCare

(531) 27.05.01; 27.05.17
(511) Кл. 37: инсталација, надоградња, одржавање, поправка и ремонт возила за кретање по ваздуху, структурних делова, додатака, динамичких компоненти и опреме за исте; прилагођавање [услуге инсталације] возила за кретање по ваздуху; услуге фарбања возила за кретање по ваздуху; инсталација, надоградња, одржавање, поправка и ремонт

симулатора лета; инсталација, надоградња, одржавање и поправка рачунара и рачунарске опреме у области аеронаутике; информационе услуге у вези са одржавањем, поправком и ремонтом возила за кретање по ваздуху; изнајмљивање машина и алатки за одржавање, поправку и ремонт возила за кретање по ваздуху.

(111) **86189** (181) **05.06.2033.**
(210) Ж- 2023-999 (220) 05.06.2023.
(151) 20.03.2024.

(732) **ETALONCENTER DOO BEOGRAD**,
Цвијићева 115, 11000, Београд, RS
(740) Тијана М. Вујовић, адвокат, Краља Милутина 37, 11000, Београд
(540)

МИСТРАЉ

(531) 27.05.01; 27.05.17; 29.01.01; 29.01.06
(591) наранџаста, бела

(511) Кл. 25: одећа, обућа, покривала за главу, изузев наведене робе која се односи на водене спортове.

Кл. 35: оглашавање; вођење, организовање и управљање пословањем; канцеларијски послови.

(111) **86190** (181) **13.10.2033.**
(210) Ж- 2023-1880 (220) 13.10.2023.
(151) 20.03.2024.

(732) **FESTLENT društvo sa ograničenom odgovornošću Beograd**, Љубана Једнака 1, 11000, Београд, RS
(740) Адвокат Никола М. Вукотић, Влајковићева 12, Београд
(540)

rebec

(531) 26.04.01; 26.04.09; 27.05.01; 27.05.17
(591) 0A72BA-; 2FA7E2-; 000000-

(511) Кл. 16: штампане ствари; материјали за обуку и наставу; штампане белешке са семинара; брошуре; штампане брошуре; образовне публикације; штампани промотивни материјали; новине.

Кл. 35: спровођење истраживања тржишта и анализа тржишта некретнина; пружање информација о истраживању тржишта некретнина; услуге маркетинга у области некретнина; рекламне, маркетиншке и промотивне услуге; услуге односа са јавношћу; услуга маркетинга догађаја; дељење рекламног материјала [летака, брошура и штампаног материјала]; организовање и вођење промотивних и маркетиншких догађаја; писање текстова за

промотивне и рекламне сврхе; развијање промотивних кампања за пословне делатности; оглашавање путем банера; дигитални маркетинг; услуге корпоративне комуникације.

Кл. 41: уређивање, вођење и организовање конференција, конгреса, колоквијума, радионица [обука], семинара, симпозијума, курсева обуке, образовних изложби, часова и предавања; услуге консултација и информисања које се односе на договарање, реализацију и организацију конгреса, колоквијума, радионица [обука], семинара, симпозијума, курсева обуке, образовних изложби, часова и предавања; омогућавање онлајн семинара обуке; продукција звучних и видео снимака; услуге снимања видео садржаја; услуге монтаже видео записа за манифестације; издавање новина; онлајн издавање електронских новина; издавање брошура; издавање интернет часописа; издавање штампаног материјала у електронском формату на интернету.

(111) **86191** (181) **13.10.2033.**
(210) Ж- 2023-1881 (220) 13.10.2023.
(151) 20.03.2024.

(732) **Oliva Cigar Co., a Florida corporation**,
13955 N.W. 60th Avenue, Miami Lakes, Florida 33014, US
(740) Живко Мијатовић & Партнерс доо Београд,
Студентски трг 4, 11000, Београд
(540)



(531) 26.11.01; 26.11.12; 27.01.25; 27.05.01; 27.05.17;
29.01.06; 29.01.08

(591) црна, бела, сива
(511) Кл. 34: цигаре; упаљачи; кутије за цигаре;
секачи за цигаре; пепелјаре; хумидори, кутије за
чување цигара; шибице.

(111) **86192** (181) **24.07.2033.**
(210) Ж- 2023-1329 (220) 24.07.2023.
(151) 21.03.2024.

(732) **BRAND ACADEMY DOO PALIĆ**,
Јосипа Колумба 33, 24413, Палић, RS
(740) Адвокат Вања Д. Ћосовић, Булевар Михајла
Пупина 10в/VI/620, 11070, Београд
(540)

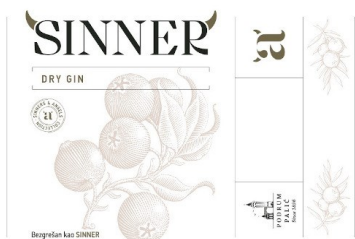

(531) 03.06.06; 05.03.20; 25.01.15; 27.05.01; 27.05.04;
27.05.10; 29.01.02; 29.01.06; 29.01.07; 29.01.08

(591) црна, бела, окер-браон, златна.

(511) Кл. 33: алкохолна пића (изузев пива); нарочито
цин.

Кл. 35: оглашавање; рекламирање; трговина на
велико и трговина на мало алкохолним пићима
(изузев пивом), нарочито цинном.

(111) **86193** (181) **25.07.2033.**
(210) Ж- 2023-1344 (220) 25.07.2023.
(151) 21.03.2024.

(732) **Влада Републике Србије, Републички
секретаријат за јавне политике**, Влајковићева 10,
11000, Београд, RS
(540)

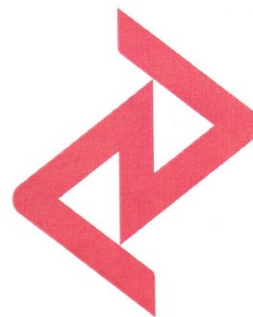

(531) 26.03.04; 26.03.07; 26.03.23; 26.11.01; 26.11.12;
26.11.25; 29.01.01

(591) црвена firebrick1 255,48,48 FF3030

(511) Кл. 41: образовне услуге; припремање обуке;
разнонада; спортске и културне активности.

(111) **86194** (181) **16.08.2033.**
(210) Ж- 2023-1504 (220) 16.08.2023.
(151) 21.03.2024.

(732) **Psychopet d.o.o.**, Симе Игуманова 18/71,
11000, Београд, RS
(540)



(531) 03.01.08; 03.01.24; 27.05.01; 27.05.17

(511) Кл. 3: дезодоранси за животиње; дезодоранси
за кућне љубимце; дезодоранси за људе или
животиње.

Кл. 18: амови; амови за животиње; огрлице за
животиње*; огрлице за кућне љубимце; огрлице за

мачке; огрлице за псе; огрлице и узице за псе; огрлице, повоци и одећа за животиње; одевни предмети за псе; одећа за животиње; одећа за кућне љубимце.

Кл. 31: храна за животиње; храна за кућне љубимце; храна за псе; храна и пића за животиње.

(111) **86195** (181) **11.08.2033.**
(210) Ж- 2023-1506 (220) 11.08.2023.
(151) 21.03.2024.

(732) **ALBOG ADRIA D.O.O. and SILBO D.O.O.**,
Златиборска 40Б, 11080, Београд-Земун, RS и
Његошева 72, 11080, Београд-Земун, RS
(540)



(531) 01.01.02; 01.01.10; 03.07.09; 03.07.24; 25.01.01;
26.01.15; 27.05.01; 27.05.17; 29.01.15

(591) бела, тамно плава, светло плава, жута, црвена,
златна, наранџаста.

(511) Кл. 29: месо, риба, живина и дивљач; месне
праџевине; конзервисано, сушено и кувано воће и
поврће; желеи, џемови, компоти; јестива уља и
масти; праџена и конзервисана риба и рибљи
производи, замрзнута риба и замрзнути праџени
рибљи производи.

(111) **86196** (181) **01.08.2033.**
(210) Ж- 2023-1403 (220) 01.08.2023.
(151) 21.03.2024.

(732) **LOMAX COMPANY DOO SUBOTICA**,
Максима Горког 20, 24000, Суботица, RS
(740) Ћосовић М. Драгољуб, Булевар Михајла
Пупина 10в/VI/620, 11000, Београд
(540)



(531) 05.07.01; 05.07.02; 25.05.01; 27.05.01; 27.05.09;
27.05.17; 29.01.06; 29.01.08

(591) црна, бела, сива.

(511) Кл. 5: мусли, претежено од овса, као
дијететска храна; дијететски напаци и додаци храни

прилагођени за медицинску употребу; додаци
исхрани од клица; све наведено као готов производ
за употребу или као приправци.

Кл. 16: штампани производи од папира и картона за
паковање прехранбених производа и безалкохолних
напитака; пластични амбалажни материјал за
паковање; папирни и картонски материјал за
паковање (пуњење, облагање) производа.

Кл. 29: мусли од сушеног и/или куваног воћа и
поврћа; желеи, џемови и слатка од таквих
мешавина, претежно од овса; млечни напаци на бази
таквих производа; све наведено као готови
производи за људску исхрану или као приправци за
припремање хране и питака.

Кл. 30: мусли од сушених житарица и сушеног и/или
куваног воћа за брзо припремање јела као и
приправци за припремање таквих јела.

Кл. 31: житарице као пољопривредни производ,
нарочито овас.

Кл. 32: безалкохолни и освежавајући напаци,
нарочито кашасти напаци и напаци на бази овсеног
муслиа, као и приправци за припрему таквих питака.

(111) **86197** (181) **01.08.2033.**
(210) Ж- 2023-1402 (220) 01.08.2023.
(151) 21.03.2024.

(732) **LOMAX COMPANY DOO SUBOTICA**,
Максима Горког 20, 24000, Суботица, RS
(740) Ћосовић М. Драгољуб, Булевар Михајла
Пупина 10в/VI/620, 11000, Београд
(540)



(531) 05.07.01; 05.07.02; 25.05.02; 27.05.01; 27.05.09;
27.05.17; 29.01.06; 29.01.08

(591) црна, бела, сива.

(511) Кл. 5: дијететска храна и дијететски напаци;
додаци храни и додаци исхрани од хељде; дијететска
храна и дијететски напаци пролагођени за
медицинску употребу од хељде; хељдине клице као
додаци исхрани; све наведено као каша или
приправци за припремање каше или кашастих
питака од хељде.

Кл. 16: штампани производи од папира и картона за
паковање прехранбених производа и безалкохолних
напитака; пластични амбалажни материјал за
паковање; папирни и картонски материјал за
паковање (пуњење, облагање) производа.

Кл. 29: сушено и кувано воће и поврће; желеи,
џемови и слатка са додатком хељде; млечни напаци

на бази хељде; све наведено као каша или приправци за припремање каше или кашастих напитака од хељде.

Кл. 30: хељдине каше и производи од хељде за брзо припремање јела, као и приправци за припремање таквих јела.

Кл. 31: сирова и непрерађена хељда као пољопривредни производ.

Кл. 32: безалкохолни и освежавајући напаци, нарочито кашасти напаци и напаци на бази хељде, као и приправци за припрему таквих напитака.

(111) **86198** (181) **01.08.2033.**
(210) Ж- 2023-1401 (220) 01.08.2023.
(151) 21.03.2024.

(732) **LOMAX COMPANY DOO SUBOTICA,**

Максима Горког 20, 24000, Суботица, RS

(740) Тосовић М. Драгољуб, Булевар Михајла

Пупина 10в/VI/620, 11000, Београд

(540)

Lukena
Dobra
ovsena
granola



(531) 05.07.01; 05.07.02; 25.05.01; 27.05.01; 27.05.09;
29.01.06; 29.01.08

(591) црна, бела, сива.

(511) Кл. 5: мешавине житарице, претежено од овса, као дијететска храна и дијететски напаци; додаци храни и додаци исхрани пролагођени за медицинску употребу; додаци исхрани од клица; све наведено као готов производ за употребу или приправци за припремање каше или кашастих напитака.

Кл. 16: штампани производи од папира и картона за паковање прехранбених производа и безалкохолних напитака; пластични амбалажни материјал за паковање; папирни и картонски материјал за паковање (пуњење, облагање) производа.

Кл. 29: мешавине сушеног и/или куваног воћа и поврћа; желеи, джемове и слатка од таквих мешавина, претежно од овса; млечни напаци на бази таквих производа; све наведено као готови производи за људску исхрану или као приправци за припремање хране и напитака.

Кл. 30: мешавине житарица и сушеног и/или куваног воћа за брзо припремање јела као и приправци за припремање таквих јела.

Кл. 31: житарице као пољопривредни производ, нарочито овас.

Кл. 32: безалкохолни и освежавајући напаци, нарочито кашасти напаци и напаци на бази мешавна житарица, претежно од овса, као и приправци за припрему таквих напитака.

(111) **86199**
(210) Ж- 2023-1844

(181) **09.10.2033.**
(220) 09.10.2023.
(151) 21.03.2024.

(732) **DEKORATIVA HOME DOO BEOGRAD-VOŽDOVAC,** Тодора Дукина 40/5, 11000, Београд, RS

(740) Жарко М. Урошевић, адвокат, Јужни булевар 28, 11000, Београд

(540)



DEKORATIVA
home

(531) 05.11.14; 27.05.01; 27.05.10; 27.05.17; 29.01.02;
29.01.04

(591) златна (Р:185, Г: 146 Б: 89); мат плава (Р: 115, Г: 124, Б: 131)

(511) Кл. 24: везени јоргани [постељина]; декоративна тканина за постељину, замена за јастук; заштитна постељина за деље криветце; заштитне навлаке за душеке [постељина]; једнократна постељина од текстила; јоргани [постељина]; постељина; постељина и столњаци; постељина од неплетених текстилних материјала; текстилна роба за употребу као постељина; текстилна роба за употребу у изради постељине; деље јастучнице; јастучићи [декорација за прозор]; јастучнице; папирнате јастучнице; прекривачи за јастуке; декоративни прекривачи; комплети који се састоје од материјала за израду прекривача; пачворк прекривачи од фротира; пластични прекривачи за намештај; прекривачи за вреће за седење; прекривачи за кривете; прекривачи за кривете и столове; прекривачи за кривет од паперја; прекривачи за кривет од перја, паперја; прекривачи за намештај; прекривачи за намештај [непричвршћени]; прекривачи за намештај, непричвршћени; прекривачи за намештај од тканине који нису по мери; прекривачи за намештај, пластични; прекривачи за путовања; прекривачи за путовања [за покривање колена]; прекривачи за столове [који нису од папира]; прекривачи за футон; прекривачи за футоне; прекривачи од трикотаже; текстилни прекривачи за намештај; текстилни прошивени прекривачи; вафл пешкири; велики пешкири за купање; памучни пешкири; памучни пешкири за лице; памучни пешкири за руке; пешкири за голф; пешкири за децу; пешкири за јогу; пешкири за купање; пешкири за лице од текстила; пешкири за плажу; пешкири који се користе у салонима и фризерским салонима; пешкири, не од папира; пешкири од микровлакана; пешкири од текстила; пешкири са капуљачом; пешкири са капуљачом за бебе; пешкири са капуљачом за децу; текстилни

пешкири за купатило; текстилни пешкири за руке; текстилни пешкири за употребу у берберицама; текстилни пешкири који се користе у фризерским салонима; текстилни пешкири са заштитним знаковима тимова америчког фудбала; турски пешкири; крпе за брисање стакла; крпе за прање; кухињске крпе; надстолњаци, који нису од папира; надстолњаци од пластике као замене за текстил; надстолњаци од тканине; столњаци од текстила; столњаци од тканине; вунена ћебад; вунена ћебад; вунена ћебад за кревете; ћебад за бебе; ћебад за кревете; ћебад за кревете од вештачких влакана; ћебад за кревете од памука; ћебад за повијање беба; ћебад за употребу на отвореном.

Кл. 26: набори, украси [чипкани]; пикот [украсна чипка]; чипка; чипка жакард; чипка и вез; чипка и вез, траке и узице; чипка и вез, траке [пантљике] и гајтани; чипка, изузев траки од извезене чипке; чипкани додаци; чипка од вуне; чипка плетена ваљчићима; чипке за порубе; узице и гајтани за обрубљивање; вез; везене закрпе; везене закрпе за одећу; везене значке за одећу; везени амблеми; вез за одевне предмете; везице и учкури за одећу; златни вез; сребрни вез; сребрни везови за одећу; украсна роба [вез]; украсни венци [везени]; апликације [позамантерија]; баршунасте ресе [позамантерија]; додаци за доњи веш [позамантерија]; лепљиве топлјиве траке [позамантерија]; позамантерија; позамантерија [кројачка роба]*, изузев конаца; позамантеријске машине; позамантеријске траке; траке [позамантерија]; украсно перје [позамантерија]; врпце и траке за рукаве; декоративна украсна дугмад; украсне машине од платна за декорацију.

Кл. 27: стазе [простирке]; теписи у виду стаза за подове; антистатичне простирке за под; гоза [простирке од трске]; гумене простирке за купатила; крзнене подне простирке; пластичне простирке за купатила; подне простирке за аутомобиле; подне простирке за индустријску примену; подне простирке за спречавање умора; подне простирке од винила; подне простирке од винила за спољашњост; подне простирке од винила за унутрашњост; подне простирке од гуме; подне простирке од пластике; подне простирке од текстила; подне простирке, отпорне на ватру, за камине и роштиље; подне простирке против клизања; простирке за јогу; простирке за купатила; простирке за плажу; простирке од плетене сламе; простирке од сламе; сламне простирке; татами простирке; текстилне простирке за купатила; теписи, асуре, простирке и отирачи, линолеум и други материјали за покривање подова; теписи, ћилими простирке и отирачи, линолеум и други материјали за покривање потојећих подова; гумени отирачи; дрвени отирачи; муширо [сламнати отирачи]; отирачи*; отирачи за врата; отирачи од индијске гуме; отирачи од индијске гуме или текстила; отирачи од папира; отирачи од текстила за кућну употребу; хана-муширо [отирачи са цветним дезеном]; ауто теписи; интарзије од тепиха; неткани оријентални теписи;

оријентални теписи; плоче тепиха; плоче тепиха за покривање подова; подлоге за тепихе; подметачи за тепихе; подни теписи; примарна подлога за тепих; текстилне плочице тепиха; теписи; теписи за просторије; теписи од вештачког крзна; теписи од овчје коже; теписи, ћилими.

(111) **86200** (181) **20.09.2033.**
(210) Ж- 2023-1731 (220) 20.09.2023.
(151) 21.03.2024.

(732) **Књаз Милош а.д. Аранђеловац,**
Крћевачки пут 26, 34300, Аранђеловац, RS
(540)



(531) 03.07.05; 03.07.24; 19.03.01; 27.05.01; 27.05.09;
27.05.10; 27.05.17; 29.01.15

(591) зелена, жута, црна, бела, црвена.

(511) Кл. 25: одећа, обућа, покривала за главу.

Кл. 32: пива; минералне и газиране воде и друга безалкохолна пића; воћни напици и воћни сокови; енергетска пића; сирупи и други препарати за производњу напитака.

Кл. 33: алкохолна пића (осим пива).

(111) **86201** (181) **22.03.2033.**
(210) Ж- 2023-481 (220) 22.03.2023.
(151) 21.03.2024.

(732) **Дејан Илић,** Драге Спасић 13/1/3,
21000, Нови Сад, RS
(540)



(531) 01.15.05; 26.03.23; 26.11.03; 26.11.12; 26.11.13;
27.05.01; 27.05.17; 29.01.02; 29.01.06; 29.01.08

(591) црна, бела, жута.

(511) Кл. 32: пиво, безалкохолни напаци; воћни напаци и воћни сокови; сирупи и други препарати за прављење безалкохолних напитака.

(111) **86202**
(210) Ж- 2023-1832

(181) **05.10.2033.**
(220) 05.10.2023.
(151) 22.03.2024.

(732) **TARAS KOSIK PR BEOGRAD**,
Максима Горког бр. 51 А, 11000, Београд, RS
(740) Цвјетићанин Ненад, Јурија Гагарина 127/91,
11070, Београд
(540)

ПИТЕР

(531) 27.05.01; 27.05.17; 28.05.00

(511) Кл. 29: месо, рендани пржени кромпир, хумус, милк шејк, поврће, прерађено, воће, прерађено, рендани пржени кромпир, омлети, уштипци, крофне од кромпира.

Кл. 35: услуге онлајн поручивања хране за понети и доставе из ресторана.

Кл. 43: услуге ресторана, услуге ресторана за самопослуживање, услуге ресторана који нуде храну за понети.

(111) **86203**
(210) Ж- 2023-619

(181) **12.04.2033.**
(220) 12.04.2023.
(151) 22.03.2024.

(732) **TDR d.o.o.**, Obala V. Nazora br. 1,
52210, Rovinj, HR
(740) Живко Мијатовић & Партнерс доо Београд,
Студентски трг 4, 11000, Београд
(540)

МС

(511) Кл. 34: филтер цигарете; дуван; прибор за пушаче; шибице.

Кл. 35: оглашавање и рекламирање; вођење комерцијалних послова; комерцијална администрација; канцеларијски послови.

(111) **86204**
(210) Ж- 2023-1604

(181) **29.08.2033.**
(220) 29.08.2023.
(151) 22.03.2024.

(732) **MAXIMA DRUŠTVO SA OGRANIČENOM ODGOVORNOŠĆU LUČANI (VAROŠICA)**,
Драгише Мишовића 16, 32240, Лучани, RS
(740) Живко Мијатовић & Партнерс доо Београд,
Студентски трг 4, 11000, Београд

(540)



(531) 26.04.18; 26.04.24; 27.05.01; 27.05.17; 27.05.24;
29.01.01; 29.01.06; 29.01.08

(591) црна, наранџаста, бела

(511) Кл. 1: средства за спречавање развоја и ширења буђи, средства за спречавање развоја и ширења плесни, средства за уклањање боја за индустријску употребу; лепкови за индустријску употребу, растварачи за лепкове.

Кл. 2: боје, лакови, завршни премази за дрвене подове, завршни премази за намештај.

Кл. 19: грађевински материјали неметални.

(111) **86205**
(210) Ж- 2023-1605

(181) **29.08.2033.**
(220) 29.08.2023.
(151) 22.03.2024.

(732) **MAXIMA DRUŠTVO SA OGRANIČENOM ODGOVORNOŠĆU LUČANI (VAROŠICA)**,
Драгише Мишовића 16, 32240, Лучани, RS
(740) Живко Мијатовић & Партнерс доо Београд,
Студентски трг 4, 11000, Београд
(540)



(531) 26.04.18; 26.04.24; 27.05.01; 27.05.17; 27.05.24;
29.01.01; 29.01.06; 29.01.08

(591) црна, наранџаста, бела

(511) Кл. 1: средства за спречавање развоја и ширења буђи, средства за спречавање развоја и ширења плесни, средства за уклањање боја за индустријску употребу; лепкови за индустријску употребу, растварачи за лепкове.

Кл. 2: боје, лакови, завршни премази за дрвене подове, завршни премази за намештај.

Кл. 19: грађевински материјали неметални.

(111) **86206**
(210) Ж- 2023-1606

(181) **29.08.2033.**
(220) 29.08.2023.
(151) 22.03.2024.

(732) **MAXIMA DRUŠTVO SA OGRANIČENOM ODGOVORNOŠĆU LUČANI (VAROŠICA)**,
Драгише Мишовића 16, 32240, Лучани, RS
(740) Живко Мијатовић & Партнерс доо Београд,
Студентски трг 4, 11000, Београд
(540)



(531) 26.04.18; 26.04.24; 27.05.01; 27.05.17; 27.05.24;
29.01.01; 29.01.06; 29.01.08

(591) црна, наранџаста, бела

(511) Кл. 1: средства за спречавање развоја и ширења буђи, средства за спречавање развоја и ширења плесни, средства за уклањање боја за индустријску употребу; лепкови за индустријску употребу, растварачи за лепкове.

Кл. 2: боје, лакови, завршни премази за дрвене подове, завршни премази за намештај.
Кл. 19: грађевински материјали неметални.

(111) **86207** (181) **29.08.2033.**
(210) Ж- 2023-1607 (220) 29.08.2023.
(151) 22.03.2024.

(732) **MAXIMA DRUŠTVO SA OGRANIČENOM
ODGOVORNOŠĆU LUČANI (VAROŠICA),**

Драгише Мишовића 16, 32240, Лучани, RS

(740) Живко Мијатовић & Партнерс доо Београд,

Студентски трг 4, 11000, Београд

(540)



(531) 26.04.18; 26.04.24; 27.05.01; 27.05.17; 27.05.24;
29.01.01; 29.01.06; 29.01.08

(591) црна, наранџаста, бела

(511) Кл. 1: средства за спречавање развоја и ширења буђи, средства за спречавање развоја и ширења плесни, средства за уклањање боја за индустријску употребу; лепкови за индустријску употребу, растварачи за лепкове.

Кл. 2: боје, лакови, завршни премази за дрвене подове, завршни премази за намештај.

Кл. 19: грађевински материјали неметални.

(111) **86208** (181) **29.08.2033.**
(210) Ж- 2023-1608 (220) 29.08.2023.
(151) 22.03.2024.

(732) **MAXIMA DRUŠTVO SA OGRANIČENOM
ODGOVORNOŠĆU LUČANI (VAROŠICA),**

Драгише Мишовића 16, 32240, Лучани, RS

(740) Живко Мијатовић & Партнерс доо Београд,

Студентски трг 4, 11000, Београд

(540)



(531) 26.04.18; 26.04.24; 27.05.01; 27.05.17; 27.05.24;
29.01.01; 29.01.06; 29.01.08

(591) црна, наранџаста, бела

(511) Кл. 1: средства за спречавање развоја и ширења буђи, средства за спречавање развоја и

ширења плесни, средства за уклањање боја за индустријску употребу; лепкови за индустријску употребу, растварачи за лепкове.

Кл. 2: боје, лакови, завршни премази за дрвене подове, завршни премази за намештај.

Кл. 19: грађевински материјали неметални.

(111) **86209** (181) **26.09.2033.**
(210) Ж- 2023-1785 (220) 26.09.2023.
(151) 22.03.2024.

(732) **ГУМА ЦЕНТАР ДОО**, Српских владара 1/Ц,
12300, Петровац на Млави, RS

(540)



(531) 03.05.07; 03.05.24; 18.01.21; 27.05.01; 27.05.17

(511) Кл. 12: гуме, пуне за точкове возила; пнеуматици, гуме; гуме за точкове возила; аутомобилске гуме; пнеуматици без унутрашње гуме за бицикле, моторцикле.

(111) **86210** (181) **01.08.2033.**
(210) Ж- 2023-1400 (220) 01.08.2023.
(151) 22.03.2024.

(732) **LOMAX COMPANY DOO SUBOTICA,**

Максима Горког 20, 24000, Суботица, RS

(740) Ћосовић М. Драгољуб, Булевар Михајла

Пупина 10в/VI/620, 11000, Београд

(540)



(531) 05.07.01; 05.07.02; 25.05.01; 27.05.01; 27.05.09;
27.05.17; 29.01.06; 29.01.08

(591) црна, бела, сива.

(511) Кл. 5: дијететска храна и дијететски напаци; додаци храни и додаци исхрани од овса; дијететска храна и напаци пролагођени за медицинску употребу од овса; овсене клице као додаци исхрани; све наведено као каша или приправци за припремање каше или кашастих напитака од овса.

Кл. 16: штампани производи од папира и картона за паковање прехранбених производа и безалкохолних напитака; пластични амбалажни материјал за паковање; папирни и картонски материјал за паковање (пуњење, облагање) производа.

Кл. 29: сушено и кувано воће и поврће; желеи, джемови и слатка са додатком овса; млечни напаци на бази овса; све наведено као каша или приправци за припремање каше или кашастих напитака од овса.

Кл. 30: овсене каше и производи од овса за брзо припремање јела као и приправци за припремање таквих јела.

Кл. 31: сирови и непрерађени овас као пољопривредни производ.

Кл. 32: безалкохолни и освежавајући напаци, нарочито кашасти напаци и напаци на бази овса, као и приправци за припрему таквих напитака.

(111) **86211** (181) **01.08.2033.**
(210) Ж- 2023-1399 (220) 01.08.2023.
(151) 22.03.2024.

(732) **LOMAX COMPANY DOO SUBOTICA**,
Максима Горког 20, 24000, Суботица, RS
(740) Ћосовић М. Драгољуб, Булевар Михајла
Пупина 10в/VI/620, 11000, Београд
(540)



(531) 05.07.01; 05.07.02; 25.05.01; 27.05.01; 27.05.09;
27.05.17; 29.01.06; 29.01.08

(591) црна, бела, сива.

(511) Кл. 5: дијететска храна и дијететски напаци; додаци храни и додаци исхрани од овса; дијететска храна и напаци пролагођени за медицинску употребу од овса; овсене клице као додаци исхрани; све наведено као каша или приправци за припремање каше или кашастих напитака од овса.

Кл. 16: штампани производи од папира и картона за паковање прехранбених производа и безалкохолних напитака; пластични амбалажни материјал за паковање; папирни и картонски материјал за паковање (пуњење, облагање) производа.

Кл. 29: сушено и кувано воће и поврће; желеи, джемови и слатка са додатком овса; млечни напаци на бази овса; све наведено као каша или приправци за припремање каше или кашастих напитака од овса.

Кл. 30: овсене каше и производи од овса за брзо припремање јела као и приправци за припремање таквих јела.

Кл. 31: сирови и непрерађени овас као пољопривредни производ.

Кл. 32: безалкохолни и освежавајући напаци, нарочито кашасти напаци и напаци на бази овса, као и приправци за припрему таквих напитака.

(111) **86212** (181) **01.08.2033.**
(210) Ж- 2023-1398 (220) 01.08.2023.
(151) 22.03.2024.

(732) **LOMAX COMPANY DOO SUBOTICA**,
Максима Горког 20, 24000, Суботица, RS
(740) Ћосовић М. Драгољуб, Булевар Михајла
Пупина 10в/VI/620, 11000, Београд
(540)



(531) 05.07.01; 05.07.02; 25.05.02; 26.04.05; 27.05.01;
27.05.09; 27.05.17; 29.01.06; 29.01.08

(591) црна, бела, сива.

(511) Кл. 5: дијететска храна и дијететски напаци; додаци храни и додаци исхрани од пиринча; дијететска храна и напаци пролагођени за медицинску употребу од пиринча; пиринчане клице као додаци исхрани; све наведено као каша или приправци за припремање каше или кашастих напитака од пиринча.

Кл. 16: штампани производи од папира и картона за паковање прехранбених производа и безалкохолних напитака; пластични амбалажни материјал за паковање; папирни и картонски материјал за паковање (пуњење, облагање) производа.

Кл. 29: сушено и кувано воће и поврће; желеи, джемови и слатка са додатком пиринча; млечни напаци на бази пиринча; све наведено као каша или приправци за припремање каше или кашастих напитака од пиринча.

Кл. 30: пиринчане каше и производи од пиринча за брзо припремање јела као и приправци за припремање таквих јела.

Кл. 31: сирови и непрерађени пиринч као пољопривредни производ.

Кл. 32: безалкохолни и освежавајући напаци, нарочито кашасти напаци и напаци на бази пиринча, као и приправци за припрему таквих напитака.

(111) **86213** (181) **14.12.2032.**
(210) Ж- 2022-2236 (220) 14.12.2022.
(151) 22.03.2024.

(732) **Ningbo Runyes Medical Instrument Co., Ltd.**,
NO. 456, Tonghui Road, Jiangbei Investment &
Pioneering Park C., Ningbo., CN
(740) Влаховић Слободан, Радоја Дакића 35/32 ,
11070, Београд

(540)

Runyes

(531) 27.05.01; 27.05.17

(511) Кл. 10: појасеви, електрични, за медицинску употребу; медицински апарати и инструменти; кутије за медицинске инструменте; хируршки стерилни прекривачи; зубарски апарати и инструменти; зубарски апарати, електрични; апарати и инсталације за производњу рендгенског зрачења, за медицинску употребу; рендгенски апарати за медицинску употребу; галвански терапеутски уређаји; намештај посебно направљен у медицинске сврхе.

(111) **86214**

(181) **05.10.2033.**

(210) Ж- 2023-1830

(220) 05.10.2023.

(151) 26.03.2024.

(732) **Skullhead SA**, Rue de Cornavin 6,
1201 Genève, CH

(740) АОД МСА ИП – Милојевић Секулић адвокати,
Карађорђева 65, 11000, Београд

(540)

THE KOOPLES

(511) Кл. 14: амајлије [накит]; прстење [накит]; сребрни конац; сребрни украси као накит; сребрина; уметничка дела од племенитог метала; накит; кутије за накит од племенитог метала; минђуше; дугмад за манжетне; наруквице [накит]; каишеви за сатове; алке за кључеве; брошеви [накит]; ланчићи [накит]; ланци за сатове; украси за шешире од племенитих метала; украси за ципеле од племенитих метала; хронометри; украсни прстенови за кључеве; огрлице [накит]; игле за кравату; шнале за кравату; кућишта за ручне сатове; саставни делови ручних сатова; игле [накит]; фигурине (статуете) од драгоцених метала; кутије за сатове; зидни часовници; бецеви од племенитих метала; украси од слоноваче (накит); медаље; медаљони [накит]; ковани новчићи; сатови; ручни часовници; перле [накит]; драго камење; полудраго камење; будилници; привесци (накит).

Кл. 18: кожа и имитација коже; кутије, кожне или од картонске коже; женске ташне; штапови за ходање; школске торбе; футроле за кредитне картице [новчаници]; путнички ковчези, сандуци; футроле за кључеве (кожна роба); козметичке торбице (празне); огрлице за животиње; кожа, сирова или полупрерађена; мрежасте торбе за куповину; крзна [животињске коже]; ловачке торбе [ловачка опрема]; кофери; актен ташне; сунцобрани; кишобрани; актовке од животињске коже; женске ташне; женске

торбице без ручке; руксаци; ручне торбице; торбе за куповину; торбе за куповину са точкићима; ранчеви за камповање; торбе за плажу; спортске торбе; путне торбе; школска торба на раме; путне торбе за одећу; мали кофери; одећа за кућне љубимце; поводци; путни несесери од коже.

Кл. 25: одећа; одећа од коже; одећа од имитације коже; покривала за главу; капе; беретке; бандана мараме; шешири; прслуци; одела; панталоне; капути; прслуци за одела; кабанице; виндјакне; собни огртачи; хаљине; сукње; кошуље; блузе [умецни на грудима кошуље]; џемпери; пуловери; габардени [одећа]; мајице; поло мајице; траке за главу [одевни предмети]; пуњене јакне [одећа]; јакне [одећа]; радни комбинезон, одело; портикле, које нису од папира; опрема за бебе [одећа]; чарапе и плетена трикотажа; хеланке [панталоне]; доњи веш; подвезице; корсети; кратке чарапе; женске чарапе; женске најлонске чарапе, трико; рукавице [одећа]; каишеви [одећа]; бое [женски крзнени оковратници]; крагне [одећа]; крзнени шалови; крзно [одећа]; комплети [одећа]; сари; камашне, доколенице; пиџаме; одећа за купање; бадемантили; спортска одећа; обућа; спортска обућа; сандале; еспадриле; папуче; дрвена обућа, кломпе.

(111) **86215**

(181) **30.06.2032.**

(210) Ж- 2022-1257

(220) 30.06.2022.

(151) 26.03.2024.

(732) **Meta Platforms, Inc.**, 1601 Willow Road,
Menlo Park, California 94025, US

(740) Живко Мијатовић & Партнерс доо Београд,
Студентски трг 4, 11000, Београд

(540)

REELS

(511) Кл. 9: рачунарски софтвер који се може преузети за друштвено умрежавање и интеракцију са онлајн заједницама; рачунарски софтвер који се може преузети за објављивање и дељење кориснички дефинисаног, кратког дигиталног садржаја и слика на мрежи; рачунарски софтвер који се може преузети за модификацију кратких аудио, видео и аудио-визуелних записа; рачунарски софтвер који се може преузети за модификацију и омогућавање преноса кратких видео, аудио, аудиовизуелних и видео записа и података; рачунарски софтвер који се може преузети за обраду слика, графика, звука, видео и текста у сврху креирања кратких видео записа; рачунарски софтвер који се може преузети за проналажење издавача кратких дигиталних садржаја и осталих садржаја и записа креираних од стране корисника и за претплату на дигитални садржај кратког формата који је креиран од стране корисника.

Кл. 38: услуге peer-to-peer дељења видео записа, наиме, електронски пренос кратких видео записа креираних од стране корисника и аудио визуелног садржаја међу корисницима интернета.

Кл. 41: услуге забаве, наиме омогућавање приступа интерактивним електронским и онлајн базама података за објављивање и дељење кориснички дефинисаног, кратког дигиталног садржаја, наиме онлајн видео записа; услуге забаве, наиме омогућавање приступа интерактивним електронским и онлајн базама података за дељење кратких видео записа креираних од стране корисника.

Кл. 45: обезбеђивање онлајн рачунарског софтвера који се не може преузети који корисницима омогућава да постављају, уређују и деле видео и аудио-визуелни садржај; обезбеђивање онлајн рачунарског софтвера који се не може преузети за коришћење при снимању и монтажи кратких видео записа; рачунарске услуге, наиме, хостинг онлајн веб простора за друге који корисницима омогућава да постављају, уређују и деле кратке видео записе.

(111) **86216** (181) **11.10.2033.**
(210) Ж- 2023-1860 (220) 11.10.2023.
(151) 26.03.2024.

(732) **Милош Милићевић**, Илије Гарашанина 7,
37000, Крушевац, RS
(540)



КРУШЕВАЦКО

(531) 04.05.01; 04.05.03; 05.03.13; 05.07.02; 07.01.01;
24.01.08; 24.09.03; 27.05.01; 27.05.02; 27.05.15;
28.05.00; 29.01.02; 29.01.08

(591) црна, жута

(511) Кл. 32: але пива; але пива са укусом кафе; але пиво од ђумбира; безалкохолна пива; занатско пиво; индијска светла пива [ипа пива]; јечмено вино [пиво]; квас; лагер пиво; негазирана безалкохолна пића; нискоалкохолно пиво; освежавајућа безалкохолна пића; пива са укусом кафе; пиво; пиво направљено од екстракта корена; пиво од ђумбира; пивски слад; пилснер пиво; пића на бази пива; портер [пиво]; прерађен хмељ за припремање пива; пшенично пиво; радлер; светла але пива; сладно пиво; сладовина; смрзнути хмељ за производњу пива; суво пиво од ђумбира; хмељ у форми пелета за производњу пива.

(111) **86217** (181) **04.09.2033.**
(210) Ж- 2023-1642 (220) 04.09.2023.
(151) 26.03.2024.

(732) **ХЕМИЈСКА ИНДУСТРИЈА НЕВЕНА**
ДОО -БЕОГРАД, Сурчинска 10е,
11070, Нови Београд, RS
(540)

SILIX[®]

(531) 27.05.01; 27.05.17

(511) Кл. 3: марамице натопљене са козметичким лосионима; марамице за бебе натопљене препаратима за чишћење; немедицинска козметика и тоалетни препарати; сапун, козметички препарати за купање; парфимеријски производи и старска уља; памучни штапићи за козметичку употребу, козметика, тоалетни производи; козметичке креме, уља за козметичку примену, шампони, препарати за туширање за личну хигијену и дезодорисање (тоалетни препарати), козметички препарати за негу коже.

Кл. 5: марамице натопљене фармацеутским лосионима; фармацеутски и медицински препарати; помаде за медицинску употребу, пелене за бебе, непромочиве гаћице за бебе, анибактеријски сапуни.

Кл. 35: рекламирање преко плаката, објављивање рекламних текстова; оглашавање, рекламирање.

(111) **86218** (181) **05.10.2033.**
(210) Ж- 2023-1818 (220) 05.10.2023.
(151) 26.03.2024.

(732) **PRIVREDNO DRUŠTVO B&B GROUP**
BEOGRAD-PALILULA,

Стојана Столета Аранђеловића 16, 11060, Београд, RS
(740) Боривоје Марковић, адвокат, Париске комуне 23,
Нови Београд
(540)



(531) 26.01.02; 26.01.16; 26.01.20; 26.01.24; 26.11.03;
26.11.05; 26.11.12; 29.01.02; 29.01.07

(591) браон, жута

(511) Кл. 43: кетеринг хране и пића; услуге кафеа; услуге кафетерија; услуге кантина; пансионске услуге; услуге ресторана; услуге ресторана за самопослуживање; услуге снек-барова; услуге барова; изнајмљивање столова, столица, столњака и стакленог посуђа; услуге вашоку ресторана; услуге наргила барова; услуге ресторана који нуде храну за понети.

(111) **86219**
(210) Ж- 2023-1610

(181) **29.08.2033.**
(220) 29.08.2023.
(151) 26.03.2024.

(732) **Предузеће за телекомуникације "Телеком Србија" акционарско друштво Београд,**
Таковска 2, 11000, Београд, RS
(540)



(531) 01.15.03; 26.04.13; 26.04.18; 26.04.24; 27.03.12;
27.05.01; 27.05.17; 27.05.24

(591) C0 M0 Y0 K50; C0 M0 Y0 K10, C0 M0 Y0 K15,
C0 M0 Y0 K20, C0 M0 Y0 K70

(511) Кл. 38: телекомуникационе услуге; услуге
пругаоца интернет услуга.

(111) **86220**
(210) Ж- 2023-1821

(181) **05.10.2033.**
(220) 05.10.2023.
(151) 26.03.2024.

(732) **Владимир Јешић,** Сремских партизана 13,
21208, Сремска Каменица, RS
(540)

Violla vaginalni probiotik

(511) Кл. 5: пробиотске бактеријске формулације за
медицинску употребу; дијететска храна и пића
прилагођена за медицинску примену; дијететске
супстанце прилагођене за медицинску употребу.

(111) **86221**
(210) Ж- 2023-1801

(181) **03.10.2033.**
(220) 03.10.2023.
(151) 26.03.2024.

(732) **HEMOFARM A.D. VRŠAC,** Београдски пут б.б.,
26300, Вршац, RS
(540)

IRIMAK

(511) Кл. 5: фармацеутски препарати; дијететска
храна и супстанце прилагођене за употребу у медицини;
дијететски додаци (додаци исхрани) за људе.

(111) **86222**
(210) Ж- 2023-1816

(181) **04.10.2033.**
(220) 04.10.2023.
(151) 26.03.2024.

(732) **Ксенија Леа Ронаи,** Палацкова бр. 8,
11000, Београд, RS

(740) Реља Ђ. Мирков, адвокат и овлашћени
заступник у поступцима заштите индустријске
својине, Мишарска 8, 11000, Београд
(540)



(531) 02.09.01; 05.05.01; 05.05.20; 05.05.24; 05.13.09;
27.05.01; 27.05.17; 29.01.01; 29.01.06

(591) црвена, бела

(511) Кл. 29: конзервисано, замрзнуто, сушено и
кувано воће и поврће; желеи, џемови, компоти; јаја;
млеко, сир, путер, јогурт и други млечни производи;
уља и масти за исхрану; укључујући и какао путер за
исхрану; кикирики путер; напитке на бази млека од
кикирикија; кокос, осушени; кокосов путер; кокосову
маст; кокосово млеко; кокосово млеко за кулинарску
употребу; кокосово уље за исхрану; напитке на бази
кокосовог млека; џемове; супе; кувано поврће; сушено
поврће; урме; воће, кувано; ђумбиров џем; салате од
воћа; салате од поврћа; алое веру за људску исхрану;
нискокалорични чипс од кромпира.

Кл. 30: кафа, чај, какао и њихове замене; пиринач,
тестенина и резанци; тапиока и саго; брашно и
производи од житарица; хлеб, пецива и кондиторски
производи; чоколада; сладоледи, сорбеи и други
јестиви лед; шећер, мед, меласа; квасац, прахак за пециво;
со, додаци јелима, зачини, конзервисано зачинско биље;
сирће, сосови и други додаци јелу; лед (замрзнута вода);
укључујући и бисквите, суве колачиће; пти-бер кексе;
слаткише; слаткише од бадема; вафел производе; колаче;
колаче од пиринча; ситне колаче; слатке земичке,
колачиће; какао; пића на бази какаоа; биљне препарате за
употребу као замена за кафу; карамеле (слаткише);
препарате од житарица; плочице од житарица; гричкалице
на бази житарица; високопротеинске плочице од
житарица; цикорију (замена за кафу); напитке од чаја;
намазе на бази чоколаде; пића на бази чоколаде;
чоколадне мусеви; марципан; палачинке; природне
заслађиваче; сирупе од агаве (природне заслађиваче);
колачиће од ђумбира; какао напитке са млеком;
безглутенски хлеб; векне хлеба; хлеб без квасца; хлеб;
пите; сендвиче; пецива; шпагете; послатице од
кикирикија; хране на бази овса; овсене пахуљице; овсено
брашно; пића на бази кафе; замену за кафу; суши; мусли;
пролећне ролнице; тортиље; ледени чај; напитке на бази
камилице; преливе за салату; воћне преливе (сосове);
гричкалице на бази пиринча; палмин шећер;

бадемово тесто; смесе за тесто; тесто за колаче; тесто, полупрерађен производ; тесто за слатка пецива; цветове или лишће као замена за чај; коштуњаво воће са чоколадним преливом; коштуњаво воће у праху; чоколадне намазе који садрже орашасте плодове; воћне послатице; пиринчане крекери; макарунсе од кокоса.

Кл. 32: безалкохолни напаци; минералне и содне воде; воћни напаци и воћни сокови; сирупи и други препарати за прављење безалкохолних напитака; укључујући и сокове од поврћа (пића); воде (пића); лимунате; сок од парадајза (пиће); безалкохолна пића од алое вера; безалкохолна пића од сушеног воћа; освежавајућа безалкохолна пића; смутис (кашасте напитке од воћа или поврћа); безалкохолне напитке са укусом кафе; безалкохолне напитке са укусом чаја.

Кл. 43: услуге обезбеђивања хране и пића; привремени смештај; укључујући и кетеринг хране и пића; услуге кафеа; услуге кафетерија; услуге ресторана; услуге ресторана за самопослуживање; услуге снек-барова; декорисање колача; декорисање хране; информације и савети у вези са припремањем obroka.

Кл. 44: хигијенска заштита и нега лепоте за људе или животиње; услуге пољопривреде, аквакултуре, хортикултуре и шумарства; укључујући и услуге саветовања о здрављу; дијететски и нутриционистички савети.

(111) 86223 (181) 29.09.2033.
(210) Ж- 2023-1790 (220) 29.09.2023.
(151) 26.03.2024.

(732) **Trinapower Co., Ltd.**, 2 Tianhe Road, Xinbei District, Changzhou City, Jiangsu Province, CN
(740) ОАД Стојковић, адвокат Бојана Стојковић, Његошева 28а, 11000, Београд
(540)

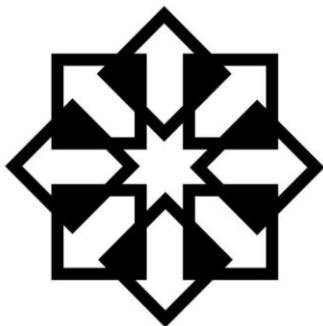

(531) 01.01.10; 01.01.25; 24.13.23; 24.15.03; 24.15.15; 26.07.25

(511) Кл. 6: метални конзолни носач; подупирачи од метала; метални носач цеви; металне спојнице за цеви; кровни покривачи од метала; метална кровна плоча; кровне конструкције од метала; метални кровови са уграђеним фотонапонским ћелијама; рамови за грађевинарство од метала; металне ограде за грађевинске и монтажне панеле.

Кл. 9: фотонапонски инвертор; суперкондензатори за складиштење енергије; електролизери; опрема за производњу фотонапонске енергије; фотонапонски уређаји и опрема за производњу соларне енергије; фотонапонски панели; фотонапонске ћелије; соларне плоче за производњу електричне енергије; акумулатори, електрични; соларне батерије.

Кл. 19: плочице за стаклени кров; стаклена цигла; кровни покривачи, неметални; кровништа, неметална, са уграђеним фотонапонским ћелијама; обложено стакло; модификовано равно стакло за градњу; грађевинско стакло; сигурносно стакло; ламинирано равно стакло; изолационо стакло за грађевинарство.

(111) 86224 (181) 03.10.2033.
(210) Ж- 2023-1799 (220) 03.10.2023.
(151) 26.03.2024.

(732) **Dunhill Tobacco of London Limited**,
Globe House, 4 Temple Place, London WC2R 2PG, UK
(740) Живко Мијатовић & Партнерс доо Београд,
Студентски трг 4, 11000, Београд
(540)



(531) 26.04.07; 26.04.22; 26.04.24; 27.05.01; 27.05.10; 27.05.17; 27.05.24

(511) Кл. 34: цигарете, цигаре, цигарилоси, резани дуван, дуван за луле, дувански производи и електронски уређаји и њихови делови који служе за загревање дувана.

(111) 86225 (181) 04.10.2033.
(210) Ж- 2023-1812 (220) 04.10.2023.
(151) 26.03.2024.

(732) **Growing Wonders d.o.o. Čačak**,
Кнеза Васа Поповића 18/4, 32000, Чачак, RS
(740) Слободан Голубовић, адвокат,
Книћанинова бр. 3, 11000, Београд
(540)

RASTIMO ZAJEDNO

(511) Кл. 16: акварел боје; водене боје [сликарске]; таблице за писање; писаљке за таблице; рачунске таблице; оловке; атласи; блокови за цртање; четкице за сликаре; свеске; књиге; креда за писање; табле за цртање; материјали за цртање; инструменти за цртање; гумице за брисање; комплети за цртање; оловке за цртање; школске табле; пастелне бојице [креде у боји]; кутије са бојама [школски материјал]; сликарске четкице; књиге за бојење; слике за бојење; магнетне табле као канцеларијска опрема; флип чарт табле.

Кл. 27: гимнастичке струњаче; прекривачи за подове; подлоге за гимнастику; не клизајуће простирке; теписи; простирке за купатила; покривачи за подове од винила; простирке за јогу.

Кл. 28: љуљашке; лопте за игру; коњи за љуљање; играчке; коцке [играчке]; игре грађења; справе за физичко вежбање; звечке [играчке]; друштвене игре; игре; кревети за лутке; кућице за лутке; дечије кућице за игру; базени за пливање [за играње]; скутери [играчке]; уређаји за гимнастику; играчке висице вртешке; скејтборд; тобогани [играчке]; одскочне даске [спортска опрема]; возила играчке; чигре; ролери; карте за игру; макете [играчке]; трамболине; макете играчке; матрјошка лутке; роботи играчке; трицикли за децу [играчке]; играчке имитација козметике; опрема на надувавање за базене; траке за ритмичку гимнастику; маса за моделирање за игру; пластелин за игру; љуљашке за јогу; шатори за игру; пазле; анти-стрес играчке; карте за игру; беби гимнастика; музички инструменти играчке.

(111) **86226** (181) **04.10.2033.**
(210) Ж- 2023-1817 (220) 04.10.2023.
(151) 27.03.2024.

(732) **Боривоје Матић**, 2. октобра 12, 26300, Вршац, RS
(540)



(531) 26.11.01; 26.11.12; 27.05.01; 27.05.09; 27.05.17;
29.01.04

(591) тамно плава: ХЕХ 002д45, РГБ 0,45,69, ЦМУК 100, 0, 0, 85; светло плава: ХЕХ 18518е, РГБ 24,81,142, ЦМУК 100, 58, 5, 19

(511) Кл. 9: пуњачи батерија; пуњачи за електричне акумулаторе; соларни пуњачи за акумулаторе; соларне батерије; соларне плоче за производњу електричне енергије; батерије које се могу пунити путем соларне енергије; системи за дистрибуцију електричне енергије.

Кл. 11: пумпе за грејање; спољна соларна расвета; соларни топлотни колектори [за грејање]; соларне лампе; соларне пећи; лампе на соларни погон; апарати за тамњење коже [соларијуми].

Кл. 42: саветовање у вези са штедњом енергије; изнајмљивање мерача потрошње електричне енергије; енергетска ревизија.

(111) **86227** (181) **28.09.2033.**
(210) Ж- 2023-1775 (220) 28.09.2023.
(151) 27.03.2024.

(732) **Млекара Šabac a.d. Šabac**, Krsmanovača bb,
15000, Šabac, RS

(740) АОД МСА ИП – Милојевић Секулић адвокати,
Карађорђева 65, 11000, Београд
(540)

Mala kuća velikih sireva i namaza

(511) Кл. 16: хартија и картон; штампане ствари; књигоvezачки материјал; фотографије; канцеларијски материјал и канцеларијски прибор, осим намештаја; лепкови за канцеларијске и кућне потребе; материјали за цртање и материјали за уметнике; кичице; материјали за обуку и наставу; пластични омотачи, фолије и кесе за умотавање и паковање; штампарска слова, клишеи; укључујући постере, памфлете, брошуре, каталоге.

Кл. 29: месо, риба, живина и дивљач; месни екстракти; конзервисано, замрзнуто, сушено и кувано воће и поврће; желеи, џемови, компоти; јаја; млеко, сир, путер, јогурт и други млечни производи; уља и масти за исхрану; укључујући сир, сиршите, сирило, свеж сир, сирне намазе.

Кл. 35: оглашавање; вођење, организовање и управљање пословањем; канцеларијски послови; укључујући рекламирање преко плаката, дистрибуцију рекламног материјала, презентацију робе, непосредно оглашавање путем поште, ажурирање огласних материјала, изнајмљивање огласних материјала, објављивање рекламних текстова, рекламирање, рекламирање на радију, рекламирање на телевизији, онлајн рекламирање на рачунарској мрежи, рекламирање преко друштвених мрежа, изнајмљивање огласног простора, рекламирање слањем наруџбеница, услуге графичке обраде материјала за рекламне сврхе, производњу рекламних филмова, развој концепта оглашавања, изнајмљивање билборда [паноа за рекламирање], продукцију емисија телевизијске продаје, услуге онлајн малопродаје, услуге veleпродаје, оглашавање на отвореном, промоцију производа преко инфлуенсера, маркетинг преко инфлуенсера.

(111) **86228** (181) **30.01.2033.**
(210) Ж- 2023-123 (220) 30.01.2023.
(151) 27.03.2024.

(732) **Клуб контактних спортова Борац**,
Господар Јованова 7/1, 32000, Чачак, RS
(540)

**ZLATNI POJAS
GOLDEN BELT**



(531) 01.15.09; 09.01.10; 09.03.17; 27.05.01; 27.05.17;
29.01.02; 29.01.06
(591) златна и бела.
(511) Кл. 41: организовање такмичења и свечаности
додела награда.

(111) **86229** (181) **23.08.2033.**
(210) Ж- 2023-1569 (220) 23.08.2023.
(151) 27.03.2024.

(732) **MAXIMA DRUŠTVO SA OGRANIČENOM
ODGOVORNOŠĆU LUČANI (VAROŠICA)**,
Драгише Мишовића 16, 32240, Лучани, RS
(740) Живко Мијатовић & Партнерс доо Београд,
Студентски трг 4, 11000, Београд
(540)

STIROMOL

(511) Кл. 1: средства за спречавање развоја и
ширења буђи, средства за спречавање развоја и
ширења плесни, средства за уклањање боја за
индустријску употребу; лепкови за индустријску
употребу, растварачи за лепкове.
Кл. 2: боје, лакови, завршни премази за дрвене
подове, завршни премази за намештај.
Кл. 19: грађевински материјали неметални.

(111) **86230** (181) **23.08.2033.**
(210) Ж- 2023-1565 (220) 23.08.2023.
(151) 27.03.2024.

(732) **MAXIMA DRUŠTVO SA OGRANIČENOM
ODGOVORNOŠĆU LUČANI (VAROŠICA)**,
Драгише Мишовића 16, 32240, Лучани, RS
(740) Живко Мијатовић & Партнерс доо Београд,
Студентски трг 4, 11000, Београд
(540)

ROLOGRUND

(511) Кл. 1: средства за спречавање развоја и
ширења буђи, средства за спречавање развоја и
ширења плесни, средства за уклањање боја за
индустријску употребу; лепкови за индустријску
употребу, растварачи за лепкове.
Кл. 2: боје, лакови, завршни премази за дрвене
подове, завршни премази за намештај.
Кл. 19: грађевински материјали неметални.

(111) **86231** (181) **23.08.2033.**
(210) Ж- 2023-1570 (220) 23.08.2023.
(151) 27.03.2024.

(732) **MAXIMA DRUŠTVO SA OGRANIČENOM
ODGOVORNOŠĆU LUČANI (VAROŠICA)**,
Драгише Мишовића 16, 32240, Лучани, RS
(740) Живко Мијатовић & Партнерс доо Београд,
Студентски трг 4, 11000, Београд

(540)

ULTRADIS

(511) Кл. 1: средства за спречавање развоја и
ширења буђи, средства за спречавање развоја и
ширења плесни, средства за уклањање боја за
индустријску употребу; лепкови за индустријску
употребу, растварачи за лепкове.

Кл. 2: боје, лакови, завршни премази за дрвене
подове, завршни премази за намештај.
Кл. 19: грађевински материјали неметални.

(111) **86232** (181) **23.08.2033.**
(210) Ж- 2023-1567 (220) 23.08.2023.
(151) 27.03.2024.

(732) **MAXIMA DRUŠTVO SA OGRANIČENOM
ODGOVORNOŠĆU LUČANI (VAROŠICA)**,
Драгише Мишовића 16, 32240, Лучани, RS
(740) Живко Мијатовић & Партнерс доо Београд,
Студентски трг 4, 11000, Београд
(540)

SAMOLIV

(511) Кл. 1: средства за спречавање развоја и
ширења буђи, средства за спречавање развоја и
ширења плесни, средства за уклањање боја за
индустријску употребу; лепкови за индустријску
употребу, растварачи за лепкове.

Кл. 2: боје, лакови, завршни премази за дрвене
подове, завршни премази за намештај.
Кл. 19: грађевински материјали неметални.

(111) **86233** (181) **23.08.2033.**
(210) Ж- 2023-1566 (220) 23.08.2023.
(151) 27.03.2024.

(732) **MAXIMA DRUŠTVO SA OGRANIČENOM
ODGOVORNOŠĆU LUČANI (VAROŠICA)**,
Драгише Мишовића 16, 32240, Лучани, RS
(740) Живко Мијатовић & Партнерс доо Београд,
Студентски трг 4, 11000, Београд
(540)

ROLOSIL

(511) Кл. 1: средства за спречавање развоја и
ширења буђи, средства за спречавање развоја и
ширења плесни, средства за уклањање боја за
индустријску употребу; лепкови за индустријску
употребу, растварачи за лепкове.

Кл. 2: боје, лакови, завршни премази за дрвене
подове, завршни премази за намештај.
Кл. 19: грађевински материјали неметални.

(111) **86234** (181) **08.08.2033.**
(210) Ж- 2023-1452 (220) 08.08.2023.
(151) 28.03.2024.

(732) **Starbucks Corporation**, 2401 Utah Avenue South, Seattle, Washington 98134, US

(740) Петошевић доо Београд, Булевар ослобођења 87, 11040, Београд

(540)

STARBUCKS

(511) Кл. 9: магнетски кодиране поклон картице; магнетски кодиране картице лојалности; софтвер за рачунарске апликације за мобилне уређаје и мобилне телефоне, односно, софтвер за потрошаче да приступе, прате и управљају својим профилем програма лојалности и средствима на повезаним рачунима са сачуваном вредношћу, плаћају куповине путем функције плаћања мобилним уређајем, приступе подацима о менију и информацијама о локацији продавница; рачунарски софтвер за преузимање, пренос, примање, репродуковање, складиштење и организовање аудио и видео података; аудио записи са музиком и уметничким изведбама; преузимање музике путем глобалне рачунарске мреже и бежичних уређаја; дигитални медији, односно, дигитални колекционарски предмети, дигитални токени и незаменљиви токени (нфт-ови); виртуелна роба која се може преузети у облику сликовних датотека хране, пића и уметничких дела за употребу у виртуелним световима на мрежи; маске и футроле за мобилне телефоне и личне електронске уређаје; траке за мобилне телефоне; ручке, сталци, и држачи прилагођени за мобилне телефоне и личне електронске уређаје; заштитне футроле и маске за спољну додатну опрему за употребу са мобилним телефонима и личним електронским уређајима; вањски пуњачи и пуњачи за мобилне телефоне и личне електронске уређаје; подлоге за миша; апарати за бележење времена.

(111) **86235**

(210) Ж- 2023-1807

(181) **03.10.2033.**

(220) 03.10.2023.

(151) 28.03.2024.

(732) **Предузеће за телекомуникације Телеком Србија акционарско друштво Београд**, Таковска 2, 11000, Београд, RS

(540)



(531) 21.01.14; 25.05.01; 26.04.18; 27.05.01; 27.05.10; 27.05.24

(591) CMYK LOCATION 1 (30%) 0,100,80,0, LOCATION 2 (58%) 21,100,73,10, LOCATION 3 (100%) 15,100,15,0; RGB LOCATION 1 (30%) 237,26,59, LOCATION 2 (58%) 181,31,64, LOCATION 3 (100%) 208,21,125, Pantone 186C

(511) Кл. 9: апликације за рачунарске софтвере које се могу преузимати; апликације за паметне уређаје које се могу преузимати.

Кл. 35: продукција програма телевизијске продаје; дистрибуција рекламног материјала; дистрибуција рекламног садржаја путем интернета; производња и дистрибуција радио и телевизијских реклама; пружање корисничких оцена у комерцијалне или рекламне сврхе; пружање корисничких прегледа у комерцијалне или рекламне сврхе.

Кл. 38: телекомуникације; емитовање и пренос телевизијског програма; емитовање кабловске телевизије; емитовање филмова и телевизијског садржаја; мултимедијално емитовање путем интернета; пренос и дистрибуција података путем глобалне рачунарске мреже; пренос и дистрибуција података или аудио-визуелних слика путем глобалне рачунарске мреже или интернета; аудио, видео и мулти медијско емитовање садржаја путем интернета и других комуникацијских мрежа; услуге новинских агенција; дистрибуција канала.

Кл. 41: позоришна продукција; продукција музике; продукција представе; продукција радио и телевизијских програма; продукција серијског садржаја; продукција тв садржаја; пружање корисничких оцена у забавне и културне сврхе; дистрибуција филмова; дистрибуција тв садржаја; продукција и дистрибуција телевизијских квизова; продукција и дистрибуција музичких, филмских и видео снимака; дистрибуција тв програма системима кабловске телевизије; снимање, продукција и дистрибуција кинематографских, видео и аудио снимака, радио и телевизијских програма.

Кл. 42: пружање корисничких услуга аутентификације коришћењем технологије јединствене пријаве за мрежне софтверске апликације; дизајн и развој софтвера и хардвера за обраду и дистрибуцију мултимедијског садржаја; омогућавање привременог коришћења софтвера који се не може преузети како би се омогућило дељење мултимедијског садржаја и коментара међу корисницима; дистрибуција корисничких апликација.

(111) **86236**

(210) Ж- 2023-807

(181) **09.05.2033.**

(220) 09.05.2023.

(151) 28.03.2024.

(732) **Александар Брзаковић**, Будимска 25, 11000, Београд, RS

(540)

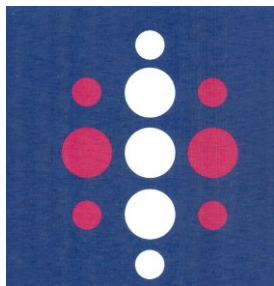

(531) 24.17.02; 25.07.01; 25.07.06; 25.07.07; 26.01.06;
26.04.10; 26.04.24; 29.01.13

(591) тегет-RGB: #1f3663, пурпурна-RGB: #bd1c83,
бела-RGB: #ffffff

(511) Кл. 35: оглашавање; вођење, организовање и
управљање пословањем; канцеларијски послови.

Кл. 41: образовне услуге; припремање обуке;
разнода; спортске и културне активности.

Кл. 42: научне и технолошке услуге, као и услуге
истраживања и пројектовања у вези са њима.

(111) **86237** (181) **12.06.2033.**

(210) Ж- 2023-1061 (220) 12.06.2023.

(151) 28.03.2024.

(732) Драгана Жижовић, Борска 26,
11090, Београд, RS

(540)

DAMN!

(531) 24.09.05; 24.09.07; 24.09.16; 24.17.04; 27.05.01;
27.05.17; 29.01.02; 29.01.08

(591) црна, жуто златна

(511) Кл. 25: обућа, одећа, покривала за главу;
елегантни одевни комади: корсети, блузе, одела,
сакои, хаљине; обућа ципеле, сандале; торбе.

Кл. 35: вођење, организовање и управљање
пословањем; канцеларијски послови; оптимизација
претраживача за промоцију продаје; послови
комисионе продаје; уређење излога; услуге
оглашавања, маркетинга и промоције; организовање
модних ревија; оглашавање путем интернета.

Кл. 41: образовне услуге; припремање обуке;
разнода; спортске и културне активности;
фотографисање; видео записи у сврху модно-
едукативног карактера; представљање нових идеја о
стилизовању одеће.

(111) **86238** (181) **28.09.2033.**

(210) Ж- 2023-1796 (220) 28.09.2023.

(151) 28.03.2024.

(732) DUIĆ DOO NOVA PAZOVA, Цара Душана 74,
22330, Нова Пазова, RS

(740) Владимир Марковић, адвокат, Карађорђева 5/1,
22300, Стара Пазова

(540)

NokNok

(511) Кл. 6: врата од метала; оквири врата од метала.

Кл. 19: врата-неметална.

Кл. 20: опрема за врата, неметална.

(111) **86239** (181) **19.04.2028.**

(210) Ж- 2023-1033 (220) 19.04.2018.

(151) 28.03.2024.

(300) 017370933 20.10.2017. ЕМ.

(732) Deep Dive LLC, Corporation Trust Center,
1209 Orange Street, 19801, Wilmington DE, US

(740) Филип Костић, Пожешка 172, 11000, Београд

(540)

DEEP SCREEN

(511) Кл. 9: компјутери; компјутерски хардвер;
електронски мобилни уређаји; компјутерски
софтвер.

(111) **86240** (181) **08.09.2033.**

(210) Ж- 2023-1687 (220) 08.09.2023.

(151) 28.03.2024.

(732) Стефан Дујовић, Рачког 84, Петроварадин, RS

(740) Бојан Мирковић, адвокат, Стражиловска 4/2,
21000, Нови Сад

(540)



(531) 27.05.01; 27.05.10; 27.05.17; 27.05.22; 29.01.01;
29.01.04

(591) плава, розе.

(511) Кл. 33: алкохолна пића изузев пива; алкохолни
препарати за прављење напитака.

(111) **86241** (181) **16.12.2032.**

(210) Ж- 2022-2260 (220) 16.12.2022.

(151) 28.03.2024.

(732) ALKALOID AD Skopje, Bulevar Aleksandar
Makedonski 12, 1000, Skopje, MK

(740) Живко Мијатовић & Партнерс доо Београд,
Студентски трг 4, 11000, Београд

(540)

MOPIVOX

Ж

(511) Кл. 5: фармацеутски препарати за људску употребу.

(111) **86242** (181) **11.01.2033.**
(210) Ж- 2023-29 (220) 11.01.2023.
(151) 28.03.2024.

(300) 018731391 11.07.2022. ЕМ.
(732) **STOCK PLZEŇ – BOŽKOV s.r.o.**,
Palirenská 641/2, CZ-326 00 Plzeň - Božkov, CZ
(740) Живко Мијатовић & Партнерс доо Београд,
Студентски трг 4, 11000, Београд
(540)

Ron de Azur

(511) Кл. 33: алкохолна пића (изузев пива).

(111) **86243** (181) **02.10.2033.**
(210) Ж- 2023-1793 (220) 02.10.2023.
(151) 28.03.2024.

(732) **Живко Гвозденовић**, Данила Киша 23/3,
21000, Нови Сад, RS
(540)

nekretninko

(531) 07.03.11; 27.05.01; 27.05.04; 27.05.17; 29.01.02;
29.01.08

(591) црна, жута

(511) Кл. 9: апликације за мобилне уређаје које се могу преузети; апликације за рачунарске софтвере које се могу преузимати; софтвери и апликације за мобилне уређаје; софтвере проширене стварности за употребу у мобилним уређајима; софтвер проширене стварности; рачунарске софтверске платформе, снимљене или даунлодоване.

Кл. 35: маркетинг; маркетинг у оквиру издавања софтвера; циљни маркетинг; изнајмљивање времена за рекламирање у средствима комуникације; онлајн рекламирање на рачунарској мрежи; изнајмљивање билборда [панона за рекламирање]; консултације о стратегији комуникације у рекламирању; рекламирање.

Кл. 36: изнајмљивање некретнина; посредовање у промету некретнина; процена некретнина; услуге агенција за промет некретнина; услуге у вези са некретнинама; консултације о осигурању; финансијске процене [осигурање, банкарство, некретнине]; услуге осигурања; посредовање у осигурању.

Кл. 42: рачунарско програмирање.

(111) **86244** (181) **25.09.2033.**
(210) Ж- 2023-1758 (220) 25.09.2023.
(151) 28.03.2024.

(732) **SKY TECHNOLOGIES DOO**,
Јожа Лауренчића, 11283, Београд-Алтина, RS
(540)

SKY
TECHNOLOGIES

(531) 26.11.01; 26.11.08; 27.05.01; 27.05.10; 27.05.11;
27.05.17; 29.01.04

(591) плава

(511) Кл. 7: машине и машински алати.

Кл. 9: сигнализација.

Кл. 12: аутомобили.

Кл. 25: одећа.

Кл. 38: телекомуникације.

(111) **86245** (181) **26.09.2033.**
(210) Ж- 2023-1763 (220) 26.09.2023.
(151) 28.03.2024.

(300) 97/884,365 12.04.2023. US; 97/884,369
12.04.2023. US and 97/884,371 12.04.2023. US.

(732) **Home Box Office, Inc.**, 30 Hudson Yards,
New York, NY 10001, US

(740) Петошевић доо Београд, Булевар ослобођења 87,
11040, Београд

(540)

max

(531) 26.01.24; 27.05.01; 27.05.17; 29.01.04

(591) плава

(511) Кл. 9: дигитални медији, наиме, унапред снимљени видео запис, унапред снимљени аудио запис, текст и графика који се могу преузимати садржани у електронским личним рачунарима и преносивим бежичним уређајима, са забавом, вестима, програмима о природи, стварности, дечијим програмима, анимацијом, драмом, комедијом, ток-шоу емисијама; аудио, видео и аудиовизуални садржај који се може преузимати путем рачунара и мрежа за комуникацију са тв емисијама и видео записима који сви садрже забаву, вести, програме о природи, стварности, дечије програме, анимацију, драму, комедију, и ток-шоу емисије; рачунарски софтвер који се може преузимати за употребу у стримовању аудио-визуелног садржаја; рачунарски софтвер који се може преузимати за управљање операцијама на аудио и видео уређајима и за прегледање, претраживање и/или пуштање аудио, видео, телевизијских, филмских, других

дигиталних слика и осталог мултимедијалног садржаја; рачунарски софтвер који се може преузимати за употребу у обради, преношењу, примању, организовању, манипулисању, пуштању, прегледању, репродукцији и стримовању аудио, видео и мултимедијалних садржаја укључујући текст, податке, слике, аудио, видео и аудиовизуелне датотеке са датумом првенства од 12.4.2023. године, на основу ус пријаве жига број 97/884,371.

Кл. 38: услуге комуникације, наиме, преношење стримованог звука и аудио-визуелних записа путем интернета, бежичних мрежа, или интерактивних мултимедијалних мрежа; услуге аудио и видео емитовања преко интернета; пренос информација у аудио-визуелној области; услуге телевизијског емитовања; услуге мобилних медија у облику електронског преноса, емитовања, и пружања забавног медијског садржаја; услуге преноса видеа на захтев; пружање приступа на агрегован садржај у области генералних људских интереса путем интернета, бежичних мрежа, или интерактивних мултимедијалних мрежа, са датумом првенства од дана 12.4.2023. године, на основу ус пријаве жига број 97/884,369.

Кл. 41: забавне и образовне услуге, наиме, услуге сталних мултимедија који садрже забаву, вести, програм о природи, стварности, дечији програм, анимацију, драму, комедију, и ток-шоу емисије, дистрибуиране путем интернета, електронских комуникацијских мрежа, рачунарских мрежа и бежичних комуникацијских мрежа; пружање сталног телевизијског програма са забавом, вестима, природом, стварношћу, дечијим програмом, анимацијом, драмом, комедијом, ток-шоу емисијама; пружање стримовања програма директно потрошачима, са забавом, вестима, природом, стварношћу, дечијим програмом, анимацијом, драмом, комедијом, и ток-шоу емисијама; продукција телевизијског програма; продукција мултимедијалних програма; пружање забавних информација у вези са сталним телевизијским програмом путем глобалне рачунарске мреже са датумом првенства од 12.4.203 године, на основу ус пријаве жига број 97/884,365.

(111) **86246** (181) **22.09.2033.**
(210) Ж- 2023-1741 (220) 22.09.2023.
(151) 28.03.2024.

(732) **PREDUZEĆE ZA PROIZVODNJU,**
TRGOVINU I USLUGE GIR DOO ADRANI,

Југ Богданова 18, 36203, Адрани, RS

(740) Владимир Б. Милошевић и остали адвокати,

Херцеговачка 146/13/01,

11000, Београд-Савски венац

(540)

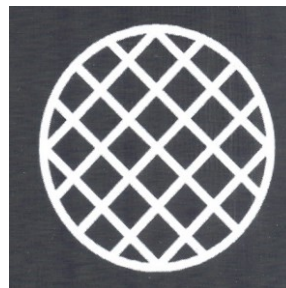

(531) 09.01.15; 14.01.24; 25.07.02; 25.07.04; 26.04.10;
26.04.24; 26.07.03

(511) Кл. 19: азбестни малтер; азбестни цемент; акваријуми [конструкције]; акустични панели, неметални; алабастер; алабастер стакло за грађевинарство; асфалт; асфалтни плочници; базени за пливање [конструкције], неметалне; балустраде, неметалне; бетон; бетонски грађевински елементи; бисте од камена, бетона или мермера; битумен; битуменске облоге, премази за кровове; битуменски производи за грађевине; блиндирана врата, неметална; блокови за поплочавање, неметални; ватростална опека; ватростални грађевински материјали, неметални; везивни агенси за производњу брикета; везивни материјал за поправку путева; вентили за ценоводе, не од метала или пластике; вештачки камен; винил за облагање фасада; врата, неметална; газишта за степенице, неметална; геотекстили; гипс [грађевински материјал]; глина; горски кристал; грађевине, неметалне; грађевински камен; грађевински камен, ломљени; грађевински картон; грађевински материјали неметални; грађевински материјали са својствима звучне изолације, неметални; грађевински панели, неметални; грађевински папир; грађевинско стакло; гранит; грануле стакла за обележавање путева; греде изнад врата, које нису од метала; гредице [столарија]; грнчарска глина; гробнице, неметалне; гробови, неметални; грог [ватростални материјал]; гумена лежишта за сеизмичку изолација грађевинских објеката; даске за пливајуће подове, неметалне; даске за скакање уводу, неметалне; димњаци, неметални; дрвене даске за грађевинарство; дрвене летвице за облагање; дрвене подлоге за поплочавање; дрвени панели; дрвна грађа; дрво за бурад; дрво за израду кућних потрепштина; дрво за фурнир; дрво, полупрерађено; емајлирано стакло, за грађевинарство; жалюзине, неметалне; железничке везе, споне, неметалне; закони на димњацима, неметални; затварачи, који нису од метала; земља за цигле; зидани резервоари; зидне плочице, неметалне; знаци, неметални, који нису светлећи и механички; изолационо стакло за грађевинарство; иситњена пулпа шећерне трске

[грађевински материјал]; јарболи за заставе [конструкције], неметални; јарболи [стубови], неметални; кабине за бојење распршивањем, неметалне; кабине, неметалне; кабине са звучном изолацијом, преносиве, неметалне; кадице за птице [конструкције], неметалне; калупи за грађевинарство, неметални; калупи за украсне рељефне венце, неметални; камен; канализационе цеви, неметалне; капије, неметалне; картон превучен битуменом за грађевинарство; катран; катранисане траке за грађевинарство; катран каменог угља; кварц; кесони за грађевинске радове под водом; клизалишта [конструкције], неметална; клинкер шљунак; кокошињци, неметални; колибе, бараке; комарник, заштитник од инсеката, неметални; комеморативни пехари у облику статуе од камена, бетона или мермера; креч; кречни камен; кречњачки лапорац; кривишта, неметална, са уграђеним фотонапонским ћелијама; кровна шиндра; кровне плочице, неметалне; кровни олуци, неметални; кровни опшиви за избацивање воде, неметални; кровни покривачи, неметални; кровни шкриљац; кровови, неметални; круте цеви, неметалне, за грађевинарство; ксилолит; ламперија, неметална; летвице за малтерисање, неметалне; ливачки калупи, неметални; лонци на димњацима, који нису од метала; магнезијумов цемент; малтер; малтер за грађевине; материјали за облагање путева; материјали за ојачавање, неметални, за грађевине; материјали за прављење и заштиту путева; меморијалне плоче, неметалне; мермер; мозаик за грађевинарство; монтажне куће [спремне за монтажу], неметалне; наградни пехари од камена, бетона или мермера; надгробне плоче, неметалне; надгробни споменици; надгробни стећци, неметални; неметална обртна врата, рампе; неметалне греде; неметалне зидне оплате, за грађевинарство; неметалне цеви за вентилационе и климатизационе инсталације; неметални рекламни стубови; неметални састави [делови степеништа]; неметалне облоге за зидове, за грађевинарство; носачи, неметални, за грађевинарство; облоге, неметалне, за грађевинарство; обојено стакло за прозоре; ограде за гробове и споменике, неметалне; ограде, неметалне; ограде од коља, неметалне; ограде против су дара, сигурносне, неметалне, за путеве; одводне цеви, неметалне; оквири грађевинских конструкција, неметални; оквири камина [полице над камином], неметални; оклопна заштита, неметална; оливин за грађевине; оплате, неметалне, за бетон; оплате, неметалне, за грађевинарство; опшив за грађевине, неметални; паметно стакло за грађевинарство; панели за врата, неметални; паркетни; паркетне подне даске; песак за акваријуме; песак за игру; песак, осим ливачког песка; пешчар за грађевинарство; пластични ивичњаци за травњаке; платформе, плутајуће

површине, неметалне; плафони, неметални; плоче за поплочавање, неметалне; плоче, неметалне, за грађевинарство; плочице за подове, неметалне; плочице, неметалне, за грађевине; плутајући докови за усидрење чамаца, неметални; подне дрвене даске; подне плочице, неметалне; подови, неметални; подупирачи, неметални; поклопци шахтова, неметални; попречне греде, које нису од метала; порфир [камен]; постоља, подијуми, прерађени, који нису од метала; поштански сандучићи, зидани; прагови, симсови, неметални; прах од шкриљца; преграде, неметалне; преградне цеви, неметалне; предмети исклесани од камена; преклопна врата, која нису од метала; премази [грађевински материјали]; преносиве грађевине [конструкције], неметалне; преносиве стаклене баште, који нису од метала; прерађено дрво; пресована плута за грађевинарство; пречке за птице; прибоји, неметални; пристанишни стубови, неметални; продужни делови за оцаке, неметални; прозори, неметални; прозорска окна за вентилацију, неметална; прозорски оквири, неметални; прозорско стакло за грађевинарство; профилисано дрво; птичји кавези [конструкције], неметални; ракетне лансирне платформе, неметалне; рамови за врата, неметални; рамови за прозоре, неметални; рамови за стаклене баште, неметални; рамови за стакленике и пластенике, неметални; рачвасте цеви, неметалне; решетке, неметалне; сајамске кућице; саобраћајни знаци, не светлећи, не механички, неметални; светлеће коцке за поплочавање; свинг врата, неметална; свињци, неметални; сенице [конструкције], неметалне; сигналне табле, неметалне, које нису светлеће ни механичке; сигурносно стакло; силицијум [кварц]; силоси, неметални; сива креда; сифони [вентили], неметални и не од пластике; скеле, неметалне; слеме крова, спој кровних равни; смола; спољне ролетне, не од метала и текстила; споменици, гробнице, неметалне; споменици, неметални; сребрни песак; стакло за прозоре, које није прозорско стакло за возила; стакло [прозорско] за грађевинарство; сталци за паркирање бицикала, неметални; статуе од камена, бетона или мермера; степеништа, неметална; стрехе [конструкције], неметалне; стругана дрвна грађа; стубови за електричне водове, неметални; стубови, неметални; стубови, неметални, за грађевинарство; табле дрвене пулпе за грађевинарство; телеграфски стубови, неметални; телефонске кабине, неметалне; теракота [грађевински материјал]; трска за грађевинарство; туф [врста стене]; туцаник, макадам; угаони профили, неметални; украсни рељефни венци за грађевине, неметални; у лични одводи, неметални; уметничка дела од камена, бетона или мермера; упозоравајуће ознаке, неметалне, не светлеће; фигурине од камена, бетона или мермера; филц за грађевинарство; фолије и траке од синтетичких

материјала за обележавање путева; фурнирано дрво; хармоника врата, неметална; цеви димњака, неметалне; цеви за воду, неметалне; цеви од пешчаника; цемент; цемент за високе пећи; цемент за пећи; цементне плоче; цементни премази за заштиту од ватре; цементни стубови, греде; цигле; црепови, неметални; шкриљац; шкриљевци; шљака; шљака [грађевински материјал]; шљунак; шљунак за акваријуме; шперплоча; штале, неметалне.

Кл. 20: алке за завесе; алке, неметалне, за кључеве; амбалажа од дрвета за флаше; америчка палма; бамбус, сиров или полупрерађен; бисте од дрвета, воска, гипса или пластике; бове за усидрење, пловци, неметални; браве, које нису од метала, за возила; браве, неметалне, које нису електричне; бурад, која нису од метала; бурад, неметална; бурад од дрвета за претакање вина; ваздушни кревети, не за медицинске намене; вентилатори за личну употребу, не-електрични; вентил и за водене цеви од пластике; вентили од пластике, који нису делови машина; вешалица за одећу; вештачко саће за кошнице; висећи организатори за ормане; високе столице за бебе; витрине [намештај]; водени кревети, који нису за медицинску употребу; водилице, неметалне, за клизна врата; врата за намештај; гардеробни ормани; граничници за врата, неметални и не од гуме; граничници за прозоре, не од метала или гуме; греде за гребање за мачке; дактилографски столови; даске за сечење [табле]; декоративни јастучићи; декорације од пластике за храну; делови за мртвачке сандуке, неметални; делови од дрвета за кошнице; делови од дрвета за намештај; дивани и софе; дозатори за врећице за псећи измет, неметални; дозатори за тоалет папир, неметални; дозатори за убрус, неметални; дрвене траке; дрвени оквири за кревете; држачи завеса, који нису од текстила; држачи ташни, неметални; дугмад, неметална; душек од сламе; душеци; душеци за камповање; душеци на надувавање, који нису за медицинску употребу; ергономске столице за масажу; етикете од пластике; етикете од пластике које се пришивају на одећу; животињска копита; животињске канџе; животињски рогови; жута амбра, ћилибар; завеса од перли, украсна; завесе од бамбуса; завртњи, неметални; закивци, које нису од метала; запушачи, неметални; запушачи од плуте; затварачи врата, неметални; затварачи за прозоре, неметални; затварачи, који нису од метала, за контејнере, посуде; затварачи крила, неметални, за прозоре; затварачи, неметални; затварачи прозора, неметални, не-електрични; затварачи са навојем, неметални, за флаше; заштитне преграде за камине [намештај]; звекири за врата, неметални; звона за врата неметална, не-електрична; звонца покретана ветром [украсна]; идентификационе наруквице, неметалне; имитација корњачине коре; јасле за сточну храну; јастук;

јастуци; јастуци за кућне љубимце; јастуци за облагање кутија за кућне љубимце; јастуци за позиционирање главе бебе; јастуци на надувавање који нису за медицинску употребу; јастуци на надувавање, који нису за медицинску употребу; јастуци против превртања беба; јеленски рогови; калемови, не-метални, не-механички, за еластична црева; калемови од дрвета за конац, свилу, врпце; канабе; канистери, неметални; канте за рециклирање, неметалне; канцеларијски намештај; канцеларијски столови; канцеларијски столови за стајање; катанци, неметални, који нису електронски; кваке, које нису од метала; кинетичке скулптуре [декорација]; китова кост, необрађена или полуобрађена; кућице за птице; клизачи за гарнишне; клинови за ципеле, неметални; клинови, неметални; клупе [намештај]; књиге-полице за књиге; колевке; колица за сервирање чаја; комеморативни пехари у облику статуе од дрвета, воска, гипса или пластике; комод; комод за купатила [намештај]; конзолни столови; конструкције кревета; контејнер за смеће, неметални, осим за медицинску употребу; контејнери за течност гориво, неметални; контејнери, неметални, за компресовани гас или течни ваздух; контејнери, неметални [за складиштење, транспорт]; корал; корита која нису од метала за мешање малтера; корњачина кора; корпе за ношење ствари; корпе за рибу; корпе, неметалне; корпе, пекарске, за хлеб; кошнице; кревети; кревети за бебе; креденци за посуђе; кројачке лутке; куке за одећу које нису од метала; куке које нису од метала за вешање одеће; кукице за завесе; кутије за алате, неметалне, празне; кутије за дозирање папирних убруса, неметалне; кутије за излагање накита; кутије од дрвета или пластике; кућице за кућне љубимце; кућице за псе; кућишта посебно израђена за руковање и транспорт боца за компресовани гас, неметалних; кућни бројеви који нису од метала, не светлећи; кухињске витрине; лавабои са ормарићем [намештај]; лајсне за рамове за слике; легла и кућице; легла и кућице за кућне љубимце; лежајеви за кућне љубимце; летвице за рамове за слике; матице, навртци који нису од метала; мердевине, од дрвета или пластике; мерни профили за утовар у железничке вагоне, које нису од метала; механизми за затварање врата, неметални, неелектрични; морска пена, сепиолит; мотке, стубови, неметални; мртвачки сандуци; навлаке за одећу [гардеробне]; навлаке за одећу [за чување]; наградни пехари од дрвета, воска, гипса или пластике; намештај; намештај за вагон ресторана; намештај на надувавање; намештај од метала; наслони за главу [намештај]; наслоњаче, лежальке; натписи од дрвета или пластике; ногаре за сечење дрва; ноге за намештај; ногице за намештај; носачи, неметални, за намештај; обрамице за ношење терета преко рамена; обручи за бурад, неметални;

обручи, неметални, за причвршћивање цеви; огласне табле; огледала; оградице за бебе; опрема за врата, неметална; опрема за кревете, неметална; опрема за намештај, неметална; опрема за прозоре, неметална; организатори за фиоке; ормани за документа; ормани за картотеке [намештај]; ормани, креденци; ормарићи за лекове; ормарићи за пртљак; ормарићи са бравицама [намештај]; отварачи врата, неметални, неелектрични; отварачи прозора, неметални, неелектрични; палете за претовар робе, које нису од метала; палете за транспорт, неметалне; палете за утовар, које нису од метала; параван, преграда [намештај]; писаћи столови; плакати од дрвета или пластике; пластичне кант траке за намештај; пластичне копче за затварање торби; пластичне пропусне картице, некодиране и немагнетске; пластичне рампе за возила; пластични кључеви; плетарски радови, од прућа; плетена слама, изузев асуре; плетене корпе за бебе; плетенице од сламе; плочасте унутрашње ролетне; плоче од обрађеног ћилибара; плочице за име, које нису од метала; плочице од огледала; плочице са бројевима, које нису од метала; плута за флаше; плутајући контејнери, који нису од метала; погребне урне; подлоге за спавање; подметачи за пресвлачење беба за виšekратну употребу; подметачи за судопере, замењиви; поклопци за флаше, неметални; покретне преграде [намештај]; покретне степенице за укрцавање, неметалне, за путнике; полице; полице за библиотеке; полице за картотеке; полице за књиге; полице за намештај; полице за складиштење; полице за складиштење картона; полице [намештај]; послужавници, неметални; постоља за кишобране; постоља за костиме; постоља за рачунске машине; постоља за саксије; постоља за саксије за цвеће [намештај]; постоља за шешире; посуде за одвод уља, неметалне; посуде, пластичне за амбалажу; потпорни јастуци за главу бебе; преграде за заштиту од кијања; прекривачи, јоргани, јастуци за кревете, осим постељине; преносиви канцеларијски столови; препарирани птице; пречке од дрвета; прозорске ременице, неметалне; простирке за оградице за децу; простирке за спавање од бамбуса или сламе; пултови [столови]; пуњене животиње; радне клупе за стеге [намештај]; радни сто, клупа; радни сточићи за држање на крилу; рамови за вез; рамови за слике; распећа од дрвета, воска, гипса или пластике, која нису накит; ратан, трска; резе за врата, неметалне; резервоари, неметални; резервоари, неметални, не зидани; рекламни предмети на надувавање; ременице од пластике за завесе; рог, необрађени или полуобрађени; рукохвати за каду, неметални; ручке врата-неметалне; ручна колица [намештај]; ручна копча за заставе, неметална; ручна огледала [тоалетна огледала]; сандуци, гајбе; сандуци за алат, неметални, празни; сандуци за играчке; сандуци за

месо; сандуци, неметални; сандучићи за писма, не од метала или зидани; седеф [необрађен или полу обрађен]; седишта за купање беба; седишта од метала; сифони [вентили] од пластике; славине, неметалне, за бурад; сламни поруби, ивице; софе; споне за цеви или каблове, неметалне; споне и затеге за каблове, који нису од метала; сребрно стакло [огледала]; сталак за убрусе [намештај]; сталци за боце; сталци за бурад, који нису од метала; сталци за излагање новина; сталци за одела; сталци за пушке; сталци за тањире [намештај]; сталци за часописе; сталци за читање, пултови; сталци [намештај]; статуе од дрвета, воска, гипса или пластике; степеник-столице, неметалне; степенице [мердевине], неметалне; столарска роба; столице; столице за купатила; столице за лежање [лигештули]; столице за туш кабине; столови; столови за масажу; столови за пресвлачење беба причвршћени за зид; столови за тестерисање [намештај]; столови за цртање; столови од метала; сточићи за компјутере [намештај]; табле за држање кључева; табле за столове; табуреи; типлови за ципеле, неметални; тоалетни сточићи; точкићи за кревете, који нису од метала; точкићи за намештај, неметални; трска [материјал за плетење]; улошци за четке; уметничка дела од дрвета, воска, гипса или пластике; унутрашње прозорске ролетне [намештај]; унутрашње прозорске ролетне од папира; унутрашње прозорске ролетне од плетеног дрвета; унутрашње прозорске ролетне од текстила; уређаји за издавање броја за чекање у реду, неметални; фигурине од дрвета, воска, гипса или пластике; фиоке за намештај; флаше [посуде], неметалне, за компресовани гас или течни ваздух; фотеле; фризерске столице; хоклице; чепови за боце, неметални; чепови за зидове, неметални; чепови, који нису од стакла, метала или гуме; чивилуци; шарке, које нису од метала; шаторски кочићи, који нису од метала; шеталице за бебе; шине за завесе [гарнишне]; шипке за завесе [гарнишне]; шипке за степеништа; шипке од обрађеног ћилибара; школски намештај; шкољке; шкољке острига; шнале и траке за држање завеса; шрафови, неметални; штапдови; штапови, кочићи за подупирање биљака или дрвећа, неметални; штитници за дечије кревете, осим постељине.

Кл. 21: абразивне рукавице за пилинг коже; абразивни сунђери за кожу; абразивни сунђери за кухињску употребу; авани за кухињску употребу; аератори за вина; алабастер стакло, које није за грађевинарство; апарати за скупљање прашине, неелектрични; апарати за уклањање мириса за личну употребу; апарати на воду за чишћење зуба и десни; бисте од порцелана, керамике, печене глине, теракоте, или стакла; бојена стакларија; бокали; боце за дозирање сапуна; боце за пиће за спортове; боце и чутуре; брисачи стакла [прибор за чишћење];

вадичепи, електрични и неелектрични; вазе; вакум гума за отпушавање одвода; ваљкасте љуштилице за бели лук; варјаче [кухињски прибор]; вешалице за одећу; виљушке за роштиљ; виљушке за сервирање; војничке посуде [мањерке]; врећице за кување; вртешке за сушење веша; вртне прскалице; врчеви и кригле; главе за електричне четкице за зубе; грејачи за флашице за храњење, неелектрични; грејачи свећа, електрични и неелектрични; грнчарија; даске за пеглање; даске за прање; даске за сечење хлеба; декоративне навлаке за шоље и чаше; декоративни бокали; диспанзери за напитке, неелектрични; длака за четке; дрвени калупи за ципеле; дрвени калупи за чизме; држачи за јеловнике; држачи за свеће; држачи за чачкалице; држачи кесица за чај; држачи сунђера; држачи тоалетног папира; дршке за метле; експрес лонци, неелектрични; електричне четке, изузев делова машина; електрични уређаји за привлачење и уништавање инсеката; електрични чешљеви; емајлирано стакло, не за грађевинарство; животињска длака [четкарска роба]; жице за мућење, неелектричне, за употребу у домаћинству; замке за инсекте; замке за мишеве [мишоловке]; замке за муве; замке за пацове; затварачи поклопаца за лонце; земљано посуђе; излетничке корпе заједно са посуђем; изувачи за чизме; инструменти за чишћење, ручни; испаривачи мириса, електрични и неелектрични; истискивачи туба за кућну употребу; јасле за животиње; јеленска кожа за чишћење; кавез и за кућне љубимце; кавези за прикупљање инсеката; кавез и за птице; кадице за бебе, преносиве; кадице за купање птица; кадице на надувавање за бебе; казани, котлови; калупи за коцке леда; калупи, модле [кухињски прибор]; канделабри [свећњаци]; канта за искоришћен папир; канте за заливање; канте за одлагање пелена; канте за смеће, за кућну намену; канте за смеће са аутоматским отварањем и затварањем; капалке за козметичке сврхе; капалке за кућну употребу; касице "прасице"; кафански послужавници; кашике за обување ципела; кашике за преливање [кухињски прибор]; кашике за сервирање; кашике за сладолед; керамика за употребу у домаћинству; кожа за полирање; козметичке шпатуле; козметички апарати за микродермоабразију; козметички печати, празни; козметички прибор; комеморативни пехари у облику статуе од порцелана, керамике, теракоте или стакла; комплекти посуда за кување; конац за чишћење зуба; коњска длака за четке; корита за пиће; корита за прање веша; корита за храњење; корпе за домаћинство; корпе за хлеб за кућну употребу; кофе; кофе за лед; кофе за цеђење мопа; кофе од тканих влакана; коцкице леда за вишекратну употребу; кригле за пиво; кристал [стакларија]; крпе за брисање прашине са намештаја; крпе за полирање; крпе за прање подова; крпе за прашину; крпе за

чишћење; крцкалице за орахе; куварске модле; куварски шприцеви за преливање; кукице за закопчавање; кутије за оброк; кутије за сапун; кутије за скупљање инсеката; кутије за употребу у домаћинству или кухињи; кутије за хлеб; кутије за чај; кутије за чешљеве; кутије од стакла; кутије простирке за кућне љубимце; кутлаче за вино; кућне потрештине; кућни акваријум; кућни тераријуми [виваријуми]; кухињске даске за сецкање; кухињске крпе; кухињске посуде; кухињски млинови, неелектрични; кухињски прибори; кухињски ражњићи од метала; кучина, кудеља за чишћење; лавори [посуде]; левци; левци за вино; левци за одвођење паре из теста; лонци; лонци за кување кускуса, неелектрични; лонци за кување, неелектрични; лончићи за кување филтер кафе, не-електрични; лопатице за торту; лопатице за употребу у домаћинству; лоптице за прање веша, празне; мајолика; материјали за полирање, изузев препарата, папира и камена за полирање; материјали за прављење четки; машине за млевање мяса, неелектричне; машине за резанце, ручне; машине за тестенину, које се покрећу ручно; метална средства за рибање, чишћење за тигање; метле; механичке метле; мешалице, не-електричне, за кућну употребу; млазнице за канте за заливање; млазнице за црева за заливање; млатилице за муве; млечно стакло; млин за бибер, ручни; млинови за кафу, ручни; млинови за употребу у домаћинству, ручни; модле за колаче; мозаици од стакла, који нису за грађевинарство; мопови; мрежасте врећице за кување; мутилице, неелектричне; навлаке за даске за пеглање; наградни пехари од порцелана, керамике, теракоте или стакла; наставци за украшавање торти; натписи [ознаке] од порцелана или стакла; неелектричне машине и апарати за полирање, за кућну употребу; неелектричне справе за полирање ципела воском; неелектрични авани; неелектрични апарати за полирање воском; не-електрични парни лонци; нити од фибергласа, које нису за текстилну употребу; ножеви за колаче [бисквите]; ножеви за теста; носачи за цвеће и биљке [цветни аранжмани]; ноћне посуде; ознаке за декантере [посуде за вино]; оклагје [кућне]; омоти, навлаке за саксије, који нису од папира; опал стакло; орални тушеви; отварачи за флаше, електрични и неелектрични; отпаци вуне за чишћење; оцеђивачи мопа; паметне бочице за лекове, празне; памучни отпад за чишћење; папирне корпице за печење; папирни тањира; пекачи вафли, неелектрични; пенасти раздвајачи прстију [сепаратори] за педикир; перјане пајалице; пипете за тестирање вина; плетени балони за пића; плочасто стакло [сировина]; плочице за спречавање кипења млека; плоске; подметач за шерпе; подметачи за печење; подметачи за пивске чаше, КОЈИ нису од папира нити текстила; подметачи, КОЈИ нису од

папира и текстила; подметачи, не од папира и текстила; подметачи [стони прибор]; поклопци за акваријуме; поклопци за кутије за путер; поклопци за лонце; поклопци за посуде са сиром; поклопци за храну; поклопци кутија за марамике; полози [вештачки]; порцеланска роба; посластичарске шприц кесе за украшавање; послужавници за домаћинство; послужавници за џепни садржај [за ситне предмете] за кућну употребу; послужавници од папира, за домаћинство; постоља за четкице за бријање; постоље за роштиљ; посуде за бибер; посуде за бомбоне; посуде за кување [без електричног загревања]; посуде за кување кафе [џезве], не-електричне; посуде за лепак; посуде за печење; посуде за пиће; посуде за поврће; посуде за поширање јаја; посуде за прављење леда и сладоледа, неелектричне; посуде за путер; посуде за распршивање старских уља; посуде за сапун; посуде за скупљање масти од печења; посуде за храну за кућне љубимце; посуде за храну за кућне љубимце, аутоматске; посуде за чување хране, топлотно изоловане; посуде од алуминијумске фолије за једнократну кућну употребу; посуде [чиније]; посуђе; прахери [ручне справе]; прекривачи, навлаке за чајнике; преносиве ноћне посуде за једнократну употребу, за одрасле и децу; преносне расхладне кутије, неелектричне; преса за бели лук [кухињски прибор]; пресе за воће, неелектричне, за употребу у домаћинству; пресе за кравате; пресе за панталоне; пресе за тортине, неелектричне [кухињске справе]; прибор за скидање шминке; прибор за скупљање мрвица; прибори за кување, не-електрични; прозорске жардињере; прскалице за заливање цвећа и биљака; прстенови за живину; прстенови за птице; прстен ови за салвете; прстенови за свеће; пудријере, празне; пуфне за пудерисање; расхладне торбе и кесе; распршивачи старских уља, осим тршчаних распршивача, електрични и неелектрични; распршивачи мириса; растезачи рукавица; растопљен силицијум [полу производ], изузев за грађевинарство; расхладне боце; расхладне патроне за хлађење јела и пића; ренда за кућну употребу; решетке за пепео [за употребу у домаћинству]; рогови за пиће; ротирајућа тацна послужавник; роштиљ [кухињски прибор]; рукавице за баштованство; рукавице за негу животиња; рукавице за полирање; рукавице за прање кола; рукавице за рерну; рукавице за употребу у домаћинству; саксије; сапун од нерђајућег челика; свињска длака [чекиње] за четке; севиси за кафу [стоно посуђе]; сепаратор за јаја, неелектрични, за употребу у домаћинству; сепаратори за јаја; сервирне кутлаче; сервиси за ликер; сервиси за чај [стоно посуђе]; сервиси [посуђе]; сетови за зачине; сетови флашица за уље и сирће; силиконске корпице за печење; силиконски поклопци за храну, за виšekратну употребу; сипачи

пића [пурери]; сита [кућне посуде]; сифонске боце за сода воду; сламке за пиће; сланици; собни тераријуми [за узгајање биљака]; справе за гашење свећа; справе за распршивање; стакла за прозоре возила [полупрерађени производ]; стаклена вуна осим оне за изолацију; стаклена силиконска влакна, која нису за текстилну употребу; стаклене боце [посуде]; стаклене бочице [посуде]; стаклене посуде; стаклене тегле; стаклени затварачи; стаклени прах за украшавање; стакло, необрађено или полуобрађено [осим грађевинског стакла]; стакло са уграђеним електричним проводницима; сталци за пегле; сталци за преносиве кадице за бебе; сталци за сушење веша; статуе од порцелана, керамике, печене глине, теракоте или стакла; стоне украсне вазне; стони држачи ножева; стони држачи салвета; стони подметачи зајело, који нису од папира или текстила; стоно посуђе [изузев кашика, виљушки, ножева]; стругачи коре цитруса; сунђери за купање; сунђери за рибање; сунђери за употребу у домаћинству; сунђери за шминкање; таџири; таџири за једнократну употребу; тацне; таџини, неелектрични; тегле за колаче и кекс; термоси; тигањи; тоалетни несесери; топлотно-изолационе посуде; топлотно изоловане посуде за пића; тучак за кухињску употребу; украси од порцелана; украсне стаклене кугле; ултразвучни уређаји за одбијање штеточина; уметничка дела од порцелана, керамике, печене глине, теракоте или стакла; упијачи дима, за кућну употребу; уређаји за уклањање длачица са одеће, електрични и неелектрични; утични распршивачи за средства против комараца; фиберглас, осим за изолацију или текстилну употребу; фигурине од порцелана, керамике, печене глине, теракоте или стакла; фигурице од порцелана, керамике, глине, теракоте или стакла за торте; филтери за кафу, неелектрични; филтери за чај; флаше [боце]; флашице за уље и сирће; фритезе, неелектричне; хваталке за лед; хваталке за роштиљ; хваталке за салату; хваталке за шећер; цеდიљке за употребу у домаћинству; цедиљке за чај; цедиљке [кухињске справе]; чајници; чајници, неелектрични; чачкалице; чаше за пиће; чаше, папирне или пластичне; чашице за јаја; челична вуна за чишћење; четке; четке за воскирање скија; четке за катран, са другом ручком; четке за коње; четке за косу са вибрацијама звучних таласа; четке за обрве; четке за прање судова; четке за рибање; четке за стаклене лампе; четке за тоалет; четке за ципеле; четке за чишћење резервоара и посуда; четке за шминку; четкице за бријање; четкице за зубе; четкице за зубе, електричне; четкице за нокте; четкице за пециво; четкице за трепавице; чешљеви; чешљеви за животиње; чешљеви за косу са великим зупцима; чиније за воће; чиније за салату; чиније за супу; чиније за шећер; шејкери за коктеле; шерпе; шипке и прстенови за пешкире;

шоље; шољнице; шпатуле за кухињу; штапићи за замрзнуте послastiце; штапићи зајело; штапићи за коктеле; штедне касице; штипаљке за веш.

Кл. 28: љуљашке; љуљашке за јогу; коњи за љуљање.

(111) 86247 (181) 22.09.2033.
(210) Ж- 2023-1742 (220) 22.09.2023.
(151) 28.03.2024.

(732) PREDUZEĆE ZA PROIZVODNJU, TRGOVINU I USLUGE GIR DOO ADRANI,

Југ Богданова 18, 36203, Адрани, RS

(740) Владимир Б. Милошевић и остали адвокати,
Херцеговачка 146/13/01, 11000, Београд-Савски венац
(540)

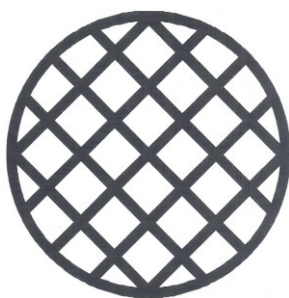

(531) 09.01.15; 14.01.24; 25.07.02; 25.07.04; 26.07.03

(511) Кл. 19: азбестни малтер; азбестни цемент; акваријуми [конструкције]; акустични панели, неметални; алабастер; алабастер стакло за грађевинарство; асфалт; асфалтни плочници; базени за пливање [конструкције], неметалне; балустраде, неметалне; бетон; бетонски грађевински елементи; бисте од камена, бетона или мермера; битумен; битуменске облоге, премази за кровове; битуменски производи за грађевине; блиндирана врата, неметална; блокови за поплочавање, неметални; ватростална опека; ватростални грађевински материјали, неметални; везивни агенси за производњу брикета; везивни материјал за поправку путева; вентили за цевоводе, не од метала или пластике; вештачки камен; винил за облагање фасада; врата, неметална; газишта за степенице, неметална; геотекстили; гипс [грађевински материјал]; глина; горски кристал; грађевине, неметалне; грађевински камен; грађевински камен, ломљени; грађевински картон; грађевински материјали неметални; грађевински материјали са својствима звучне изолације, неметални; грађевински панели, неметални; грађевински папир; грађевинско стакло; гранит; грануле стакла за обележавање путева; греде изнад врата, које нису од метала; гредице [столарија]; грнчарска глина; гробнице, неметалне; гробови, неметални; грог [ватростални материјал]; гумена лежишта за сеизмичку изолација грађевинских објеката; даске за

пливајуће подове, неметалне; даске за скакање уводу, неметалне; димњаци, неметални; дрвене даске за грађевинарство; дрвене летвице за облагање; дрвене подлоге за поплочавање; дрвени панели; дрвна грађа; дрво за бурад; дрво за израду кућних потрепштина; дрво за фурнир; дрво, полупрерађено; емајлирано стакло, за грађевинарство; жалузине, неметалне; железничке везе, споне, неметалне; заклони на димњацима, неметални; затварачи, који нису од метала; земља за цигле; зидани резервоари; зидне плочице, неметалне; знаци, неметални, који нису светлећи и механички; изолационо стакло за грађевинарство; иситњена пулпа шећерне трске [грађевински материјал]; јарболи за заставе [конструкције], неметални; јарболи [стубови], неметални; кабине за бојење распршивањем, неметалне; кабине, неметалне; кабине са звучном изолацијом, преносиве, неметалне; кадице за птице [конструкције], неметалне; калупи за грађевинарство, неметални; калупи за украсне рељефне венце, неметални; камен; канализационе цеви, неметалне; капије, неметалне; картон превучен битуменом за грађевинарство; катран; катранисане траке за грађевинарство; катран каменог угља; кварц; кесони за грађевинске радове под водом; клизалишта [конструкције], неметална; клинкер шљунак; кокошињци, неметални; колибе, бараке; комарник, заштитник од инсеката, неметални; комеморативни пехари у облику статуе од камена, бетона или мермера; креч; кречни камен; кречњачки лапорац; кровишта, неметална, са уграђеним фотонапонским ћелијама; кровна шиндра; кровне плочице, неметалне; кровни олуци, неметални; кровни опшиви за избацивање воде, неметални; кровни покривачи, неметални; кровни шкриљац; кровови, неметални; круте цеви, неметалне, за грађевинарство; ксилолит; ламперија, неметална; летвице за малтерисање, неметалне; ливачки калупи, неметални; лонци на димњацима, који нису од метала; магнезијумов цемент; малтер; малтер за грађевине; материјали за облагање путева; материјали за ојачавање, неметални, за грађевине; материјали за прављење и заштиту путева; меморијалне плоче, неметалне; мермер; мозаик за грађевинарство; монтажне куће [спремне за монтажу], неметалне; наградни пехари од камена, бетона или мермера; надгробне плоче, неметалне; надгробни споменици; надгробни стећци, неметални; неметална обртна врата, рампе; неметалне греде; неметалне зидне оплате, за грађевинарство; неметалне цеви за вентилационе и климатизационе инсталације; неметални рекламни стубови; неметални састави [делови степеништа]; неметалне облоге за зидове, за грађевинарство; носачи, неметални, за грађевинарство; облоге, неметалне, за грађевинарство; обојено стакло за прозоре; ограде за гробове и споменике, неметалне;

ограде, неметалне; ограде од коља, неметалне; ограде против су дара, сигурносне, неметалне, за путеве; одводне цеви, неметалне; оквири грађевинских конструкција, неметални; оквири камина [полице над камином], неметални; оклопна заштита, неметална; оливин за грађевине; оплате, неметалне, за бетон; оплате, неметалне, за грађевинарство; опшив за грађевине, неметални; паметно стакло за грађевинарство; панели за врата, неметални; паркетни; паркетне подне даске; песак за акваријуме; песак за игру; песак, осим ливачког песка; пешчар за грађевинарство; пластични ивичњаци за травњаке; платформе, плутајуће површине, неметалне; плафони, неметални; плоче за поплочавање, неметалне; плоче, неметалне, за грађевинарство; плочице за подове, неметалне; плочице, неметалне, за грађевине; плутајући докови за усидрење чамаца, неметални; подне дрвене даске; подне плочице, неметалне; подови, неметални; подупирачи, неметални; поклопци шахтова, неметални; попречне греде, које нису од метала; порфир [камен]; постоља, подијуми, прерађени, који нису од метала; поштански сандучићи, зидани; прагови, симсови, неметални; прах од шкриљца; преграде, неметалне; преградне цеви, неметалне; предмети исклесани од камена; преклопна врата, која нису од метала; премази [грађевински материјали]; преносиве грађевине [конструкције], неметалне; преносиве стаклене баште, који нису од метала; прерађено дрво; пресована плута за грађевинарство; пречке за птице; прибоји, неметални; пристанишни стубови, неметални; продужни делови за оцаке, неметални; прозори, неметални; прозорска окна за вентилацију, неметална; прозорски оквири, неметални; прозорско стакло за грађевинарство; профилисано дрво; птичји кавези [конструкције], неметални; ракетне лансирне платформе, неметалне; рамови за врата, неметални; рамови за прозоре, неметални; рамови за стаклене баште, неметални; рамови за стаклене баште, неметални; рачвасте цеви, неметалне; решетке, неметалне; сајамске кућице; саобраћајни знаци, не светлећи, не механички, неметални; светлеће коцке за поплочавање; свинг врата, неметална; свињци, неметални; сенице [конструкције], неметалне; сигналне табле, неметалне, које нису светлеће ни механичке; сигурносно стакло; силицијум [кварц]; силоси, неметални; сива кред; сифони [вентили], неметални и не од пластике; скеле, неметалне; слеме крова, спој кровних равни; смола; спољне ролетне, не од метала и текстила; споменици, гробнице, неметалне; споменици, неметални; сребрни песак; стакло за прозоре, које није прозорско стакло за возила; стакло [прозорско] за грађевинарство; сталци за паркирање бицикала, неметални; статуе од камена, бетона или мермера; степеништа, неметална; стрехе

[конструкције], неметалне; стругана дрвна грађа; стубови за електричне водове, неметални; стубови, неметални; стубови, неметални, за грађевинарство; табле дрвене пулпе за грађевинарство; телеграфски стубови, неметални; телефонске кабине, неметалне; теракота [грађевински материјал]; трска за грађевинарство; туф [врста стене]; туцаник, макадам; угаони профили, неметални; украсни рељефни венци за грађевине, неметални; у лични одводи, неметални; уметничка дела од камена, бетона или мермера; упозоравајуће ознаке, неметалне, не светлеће; фигурине од камена, бетона или мермера; филц за грађевинарство; фолије и траке од синтетичких материјала за обележавање путева; фурнирано дрво; хармоника врата, неметална; цеви димњака, неметалне; цеви за воду, неметалне; цеви од пешчаника; цемент; цемент за високе пећи; цемент за пећи; цементне плоче; цементни премази за заштиту од ватре; цементни стубови, греде; цигле; црепови, неметални; шкриљац; шкриљевци; шљака; шљака [грађевински материјал]; шљунак; шљунак за акваријуме; шперплоча; штале, неметалне.

Кл. 20: алке за завесе; алке, неметалне, за кључеве; амбалажа од дрвета за флаше; америчка палма; бамбус, сиров или полупрерађен; бисте од дрвета, воска, гипса или пластике; бове за усидрење, пловци, неметални; браве, које нису од метала, за возила; браве, неметалне, које нису електричне; бурад, која нису од метала; бурад, неметална; бурад од дрвета за претакање вина; ваздушни кревети, не за медицинске намене; вентилатори за личну употребу, не-електрични; вентил и за водене цеви од пластике; вентили од пластике, који нису делови машина; вешалица за одећу; вештачко саће за кошнице; висећи организатори за ормане; високе столице за бебе; витрине [намештај]; водени кревети, који нису за медицинску употребу; водилице, неметалне, за клизна врата; врата за намештај; гардеробни ормани; граничници за врата, неметални и не од гуме; граничници за прозоре, не од метала или гуме; греде за гребање за мачке; дактилографски столови; даске за сечење [табле]; декоративни јастучићи; декорације од пластике за храну; делови за мртвачке сандуке, неметални; делови од дрвета за кошнице; делови од дрвета за намештај; дивани и софе; дозатори за врећице за псећи измет, неметални; дозатори за тоалет папир, неметални; дозатори за убрусе, неметални; дрвене траке; дрвени оквири за кревете; држачи завеса, који нису од текстила; држачи ташни, неметални; дугмад, неметална; душеци од сламе; душеци; душеци за камповање; душеци на надувавање, који нису за медицинску употребу; ергономске столице за масажу; етикете од пластике; етикете од пластике које се пришивају на одећу; животињска копита; животињске канце; животињски рогови; жута амбра, ћилибар; завеса од перли,

украсна; завесе од бамбуса; завртњи, неметални; закивци, које нису од метала; запушачи, неметални; запушачи од плуте; затварачи врата, неметални; затварачи за прозоре, неметални; затварачи, који нису од метала, за контејнере, посуде; затварачи крила, неметални, за прозоре; затварачи, неметални; затварачи прозора, неметални, не-електрични; затварачи са навојем, неметални, за флаше; заштитне преграде за камине [намештај]; звекири за врата, неметални; звона за врата неметална, не-електрична; звонца покретана ветром [украсна]; идентификационе наруквике, неметалне; имитација корњачине коре; јасле за сточну храну; јастук; јастуци; јастуци за кућне љубимце; јастуци за облагање кутија за кућне љубимце; јастуци за позиционирање главе бебе; јастуци на надувавање који нису за медицинску употребу; јастуци на надувавање, који нису за медицинску употребу; јастуци против превртања беба; јеленски рогови; калемови, не-метални, не-механички, за еластична црева; калемови од дрвета за конач, свилу, врпце; канабе; канистери, неметални; канте за рециклирање, неметалне; канцеларијски намештај; канцеларијски столови; канцеларијски столови за стајање; катанци, неметални, који нису електронски; кваке, које нису од метала; кинетичке скулптуре [декорација]; китова кост, необрађена или полуобрађена; кућице за птице; клизачи за гарнишне; клинови за ципеле, неметални; клинови, неметални; клупе [намештај]; књиге-полице за књиге; колевке; колица за сервирање чаја; комеморативни пехари у облику статуе од дрвета, воска, гипса или пластике; комодe; комодe за купатила [намештај]; конзолни столови; конструкције кревета; контејнер за смеће, неметални, осим за медицинску употребу; контејнери за течна гориво, неметални; контејнери, неметални, за компресовани гас или течни ваздух; контејнери, неметални [за складиштење, транспорт]; корал; корита која нису од метала за мешање малтера; корњачина кора; корпе за ношење ствари; корпе за рибу; корпе, неметалне; корпе, пекарске, за хлеб; кошнице; кревети; кревети за бебе; крeденци за посуђе; кројачке лутке; куке за одећу које нису од метала; куке које нису од метала за вешање одеће; кукице за завесе; кутије за алате, неметалне, празне; кутије за дозирање папирних убруса, неметалне; кутије за излагање накита; кутије од дрвета или пластике; кућице за кућне љубимце; кућице за псе; кућишта посебно израђена за руковање и транспорт боца за компресовани гас, неметалних; кућни бројеви који нису од метала, не светлећи; кухињске витрине; лавабои са ормарићем [намештај]; лајсне за рамове за слике; легла и кућице; легла и кућице за кућне љубимце; лежајeви за кућне љубимце; летвице за рамове за слике; матице, навртци који нису од метала; мердевине, од дрвета или пластике; мерни

профили за утовар у железничке вагоне, које нису од метала; механизми за затварање врата, неметални, неелектрични; морска пена, сепиолит; мотке, стубови, неметални; мртвачки сандуци; навлаке за одећу [гардеробне]; навлаке за одећу [за чување]; наградни пехари од дрвета, воска, гипса или пластике; намештај; намештај за вагон ресторана; намештај на надувавање; намештај од метала; наслони за главу [намештај]; наслоњаче, лежаљке; натписи од дрвета или пластике; ногаре за сечење дрва; ноге за намештај; ногице за намештај; носачи, неметални, за намештај; обрамице за ношење терета преко рамена; обручи за бурад, неметални; обручи, неметални, за причвршћивање цеви; огласне табле; огледала; оградике за бебе; опрема за врата, неметална; опрема за кревете, неметална; опрема за намештај, неметална; опрема за прозоре, неметална; организатори за фиоке; ормани за документа; ормани за картотеке [намештај]; ормани, крeденци; ормарићи за лекове; ормарићи за пртљаг; ормарићи са бравицама [намештај]; отварачи врата, неметални, неелектрични; отварачи прозора, неметални, неелектрични; палете за претовар робе, које нису од метала; палете за транспорт, неметалне; палете за утовар, које нису од метала; параван, преграда [намештај]; писаћи столови; плакати од дрвета или пластике; пластичне кант траке за намештај; пластичне копче за затварање торби; пластичне пропусне картице, некодиране и немагнетске; пластичне рампе за возила; пластични кључеви; плетарски радови, од прућа; плетена слама, изузев асуре; плетене корпе за бебе; плетенице од сламе; плочасте унутрашње ролетне; плоче од обрађеног ћилибара; плочице за име, које нису од метала; плочице од огледала; плочице са бројевима, које нису од метала; плута за флаше; плутајући контејнери, који нису од метала; погребне урне; подлоге за спавање; подметачи за прeсвлачење беба за вишекратну употребу; подметачи за судопере, замењиви; поклопци за флаше, неметални; покретне преграде [намештај]; покретне степенице за укрцавање, неметалне, за путнике; полице за библиотеке; полице за картотеке; полице за књиге; полице за намештај; полице за складиштење; полице за складиштење картона; полице [намештај]; послужавници, неметални; постоља за кишобране; постоља за костиме; постоља за рачунске машине; постоља за саксије; постоља за саксије за цвеће [намештај]; постоља за шешире; посуде за одвод уља, неметалне; посуде, пластичне за амбалажу; потпорни јастуци за главу бебе; преграде за заштиту од кијања; прекривачи, јоргани, јастуци за кревете, осим постелине; преносиви канцеларијски столови; препарирани птице; пречке од дрвета; прозорске ременице, неметалне; простирке за оградике за децу; простирке за спавање од бамбуса или сламе; пултови [столови]; пуњене животиње; радне клупе за стеге

[намештај]; радни сто, клупа; радни сточићи за држање на крилу; рамови за вез; рамови за слике; распећа од дрвета, воска, гипса или пластике, која нису накит; ратан, трска; резе за врата, неметалне; резервоари, неметални; резервоари, неметални, не зидани; рекламни предмети на надувавање; ременице од пластике за завесе; рог, необрађени или полуобрађени; рукохвати за каду, неметални; ручке врата-неметалне; ручна колица [намештај]; ручна копча за заставе, неметална; ручна огледала [тоалетна огледала]; сандуци, гајбе; сандуци за алат, неметални, празни; сандуци за играчке; сандуци за месо; сандуци, неметални; сандучићи за писма, не од метала или зидани; седеф [необрађен или полу обрађен]; седишта за купање беба; седишта од метала; сифони [вентили] од пластике; славине, неметалне, за бурад; сламни поруби, ивице; софе; споне за цеви или каблове, неметалне; споне и затеге за каблове, који нису од метала; сребрно стакло [огледала]; сталак за убрусе [намештај]; сталци за боце; сталци за бурад, који нису од метала; сталци за излагање новина; сталци за одела; сталци за пушке; сталци за тањире [намештај]; сталци за часописе; сталци за читање, пултови; сталци [намештај]; статуе од дрвета, воска, гипса или пластике; степеник-столице, неметалне; степенице [мердевине], неметалне; столарска роба; столице; столице за купатила; столице за лежање [лигештули]; столице за туш кабине; столови; столови за масажу; столови за пресвлачење беба причвршћени за зид; столови за тестерисање [намештај]; столови за цртање; столови од метала; сточићи за компјутере [намештај]; табле за држање кључева; табле за столове; табуреи; типлови за ципеле, неметални; тоалетни сточићи; точкићи за кревете, који нису од метала; точкићи за намештај, неметални; трска [материјал за плетење]; улошци за четке; уметничка дела од дрвета, воска, гипса или пластике; унутрашње прозорске ролетне [намештај]; унутрашње прозорске ролетне од папира; унутрашње прозорске ролетне од плетеног дрвета; унутрашње прозорске ролетне од текстила; уређаји за издавање броја за чекање у реду, неметални; фигурине од дрвета, воска, гипса или пластике; фиоке за намештај; флаше [посуде], неметалне, за компресовани гас или течни ваздух; фотеле; фризерске столице; хоклице; чепови за боце, неметални; чепови за зидове, неметални; чепови, који нису од стакла, метала или гуме; чивилуци; шарке, које нису од метала; шаторски кочићи, који нису од метала; шеталице за бебе; шине за завесе [гарнишне]; шипке за завесе [гарнишне]; шипке за степеништа; шипке од обрађеног ћилибара; школски намештај; шкољке; шкољке острига; шнале и траке за држање завеса; шрафови, неметални; штандови; штапови, кочићи за подупирање биљака или дрвећа, неметални; штитници за дечије кревете, осим постељине.

Кл. 21: абразивне рукавице за пилинг коже; абразивни сунђери за кожу; абразивни сунђери за кухињску употребу; авани за кухињску употребу; аератори за вина; алабастер стакло, које није за грађевинарство; апарати за скупљање прашине, неелектрични; апарати за уклањање мириса за личну употребу; апарати на воду за чишћење зуба и десни; бисте од порцелана, керамике, печене глине, теракоте, или стакла; бојена стакларија; бокали; боце за дозирање сапуна; боце за пиће за спортове; боце и чутуре; брисачи стакла [прибор за чишћење]; вадичеви, електрични и неелектрични; вазе; вакум гума за отпушавање одвода; ваљкасте љуштилице за бели лук; варјаче [кухињски прибор]; вешалице за одећу; виљушке за роштиљ; виљушке за сервирање; војничке посуде [мањерке]; врећице за кување; вртешке за сушење веша; вртне прскалице; вртчеви и кригле; главе за електричне четкице за зубе; грејачи за флашице за храњење, неелектрични; грејачи свећа, електрични и неелектрични; грнчарија; даске за пеглање; даске за прање; даске за сечење хлеба; декоративне навлаке за шоље и чаше; декоративни бокали; диспанзери за напитке, неелектрични; длака за четке; дрвени калуци за ципеле; дрвени калуци за чизме; држачи за јеловнике; држачи за свеће; држачи за чачкалице; држачи кесица за чај; држачи сунђера; држачи тоалетног папира; дршке за метле; експрес лонци, неелектрични; електричне четке, изузев делова машина; електрични уређаји за привлачење и уништавање инсеката; електрични чешљеви; емајлирано стакло, не за грађевинарство; животињска длака [четкарска роба]; жице за мућење, неелектричне, за употребу у домаћинству; замке за инсекте; замке за мишеве [мишоловке]; замке за муве; замке за пацове; затварачи поклопаца за лонце; земљано посуђе; излетничке корпе заједно са посуђем; изувачи за чизме; инструменти за чишћење, ручни; испаривачи мириса, електрични и неелектрични; истискивачи туба за кућну употребу; јасле за животиње; јеленска кожа за чишћење; кавез и за кућне љубимце; кавези за прикупљање инсеката; кавез и за птице; кадице за бебе, преносиве; кадице за купање птица; кадице на надувавање за бебе; казани, котлови; калуци за коцке леда; калуци, модле [кухињски прибор]; канделабри [свећњаци]; канта за искоришћен папир; канте за заливање; канте за одлагање пелена; канте за смеће, за кућну намену; канте за смеће са аутоматским отварањем и затварањем; капаљке за козметичке сврхе; капаљке за кућну употребу; касице "прасице"; кафански послужавници; кашике за обување ципела; кашике за преливање [кухињски прибор]; кашике за сервирање; кашике за сладолед; керамика за употребу у домаћинству; кожа за полирање; козметичке шпатуле; козметички апарати за микродермоабразију; козметички печати, празни;

козметички прибор; комеморативни пехари у облику статуе од порцелана, керамике, теракоте или стакла; комплекти посуда за кување; конач за чишћење зуба; коњска длака за четке; корита за пиће; корита за прање веша; корита за храњење; корпе за домаћинство; корпе за хлеб за кућну употребу; кофе; кофе за лед; кофе за цеђење мопа; кофе од тканих влакана; коцкице леда за вишекратну употребу; кригле за пиво; кристал [стакларија]; крпе за брисање прашине са намештаја; крпе за полирање; крпе за прање подова; крпе за прашину; крпе за чишћење; крцкалице за орахе; куварске модле; куварски шприцеви за преливање; кукице за закопчавање; кутије за оброк; кутије за сапун; кутије за скупљање инсеката; кутије за употребу у домаћинству или кухињи; кутије за хлеб; кутије за чај; кутије за чешљење; кутије од стакла; кутије простирке за кућне љубимце; кутлаче за вино; кућне потрештине; кућни акваријум; кућни тераријуми [виваријуми]; кухињске даске за сецкање; кухињске крпе; кухињске посуде; кухињски млинови, неелектрични; кухињски прибори; кухињски ражњићи од метала; кучина, кудеља за чишћење; лавори [посуде]; левци; левци за вино; левци за одвођење паре из теста; лонци; лонци за кување кускуса, неелектрични; лонци за кување, неелектрични; лончићи за кување филтер кафе, не-електрични; лопатице за торту; лопатице за употребу у домаћинству; лоптице за прање веша, празне; мајолика; материјали за полирање, изузев препарата, папира и камена за полирање; материјали за прављење четки; машине за млевање меса, неелектричне; машине за резанце, ручне; машине за тестенину, које се покрећу ручно; метална средства за рибање, чишћење за тигање; метле; механичке метле; мешалице, не-електричне, за кућну употребу; млазнице за канте за заливање; млазнице за црева за заливање; млатилице за муве; млечно стакло; млин за бибер, ручни; млинови за кафу, ручни; млинови за употребу у домаћинству, ручни; модле за колаче; мозаици од стакла, који нису за грађевинарство; мопови; мрежасте врећице за кување; мутилице, не-електричне; навлаке за даске за пеглање; наградни пехари од порцелана, керамике, теракоте или стакла; наставци за украшавање торти; натписи [ознаке] од порцелана или стакла; неелектричне машине и апарати за полирање, за кућну употребу; неелектричне справе за полирање ципела воском; не-електрични авани; неелектрични апарати за полирање воском; не-електрични парни лонци; нити од фибергласа, које нису за текстилну употребу; ножеви за колаче [бисквите]; ножеви за теста; носачи за цвеће и биљке [цветни аранжмани]; ноћне посуде; ознаке за декантере [посуде за вино]; оклагије [кућне]; омоти, навлаке за саксије, који нису од папира; опал стакло; орални тушеви; отварачи за

флаше, електрични и неелектрични; отпацци вуне за чишћење; оцеђивачи мопа; паметне бочице за лекове, празне; памучни отпад за чишћење; папирне корпице за печење; папирни тањира; пекачи вафли, неелектрични; пенасти раздвајачи прстију [сепаратори] за педикир; перјане пајалице; пипете за тестирање вина; плетени балони за пића; плочасто стакло [сировина]; плочице за спречавање кипења млека; плъоске; подметач за шерпе; подметачи за печење; подметачи за пивске чаше, КОЈИ нису од папира нити текстила; подметачи, КОЈИ нису од папира и текстила; подметачи, не од папира и текстила; подметачи [стони прибор]; поклопци за акваријуме; поклопци за кутије за путер; поклопци за лонце; поклопци за посуде са сиром; поклопци за храну; поклопци кутија за марамиче; полози [вештачки]; порцеланска роба; послатичарске шприц кесе за украшавање; послужавници за домаћинство; послужавници за цепни садржај [за ситне предмете] за кућну употребу; послужавници од папира, за домаћинство; постоља за четкице за бријање; постоље за роштиљ; посуде за бибер; посуде за бомбоне; посуде за кување [без електричног загревања]; посуде за кување кафе [џезве], не-електричне; посуде за лепак; посуде за печење; посуде за пиће; посуде за поврће; посуде за поширање јаја; посуде за прављење леда и сладоледа, неелектричне; посуде за путер; посуде за распршивање етарских уља; посуде за сапун; посуде за скупљање масти од печења; посуде за храну за кућне љубимце; посуде за храну за кућне љубимце, аутоматске; посуде за чување хране, топлотно изоловане; посуде од алуминијумске фолије за једнократну кућну употребу; посуде [чиније]; посуђе; прахери [ручне справе]; прекривачи, навлаке за чајнике; преносиве ноћне посуде за једнократну употребу, за одрасле и децу; преносне расхладне кутије, неелектричне; преса за бели лук [кухињски прибор]; пресе за воће, неелектричне, за употребу у домаћинству; пресе за кравате; пресе за панталоне; пресе за тортиље, неелектричне [кухињске справе]; прибор за скидање шминке; прибор за скупљање мрвица; прибори за кување, не-електрични; прозорске жардињере; прскалице за заливање цвећа и биљака; прстенови за живину; прстенови за птице; прстен ови за салвете; прстенови за свеће; пудријере, празне; пуфне за пудерисање; расхладне торбе и кесе; распршивачи етарских уља, осим тршчаних распршивача, електрични и неелектрични; распршивачи мириса; растезачи рукавица; растопљен силицијум [полу производ], изузев за грађевинарство; расхладне боце; расхладне патроне за хлађење јела и пића; ренда за кућну употребу; решетке за пепео [за употребу у домаћинству]; рогови за пиће; ротирајућа тацна послужавник; роштиљ [кухињски прибор]; рукавице за

баштованство; рукавице за негу животиња; рукавице за полирање; рукавице за прање кола; рукавице за рерну; рукавице за употребу у домаћинству; саксије; сапун од нерђајућег челика; свињска длака [чекиње] за четке; севиси за кафу [стоно посуђе]; сепаратор за јаја, неелектрични, за употребу у домаћинству; сепаратори за јаја; сервирне кутлаче; сервиси за ликер; сервиси за чај [стоно посуђе]; сервиси [посуђе]; сетови за зачине; сетови флашица за уље и сирће; силиконске корпице за печење; силиконски поклопци за храну, за вишестратну употребу; сипачи пића [пурери]; сита [кућне посуде]; сифонске боце за сода воду; сламке за пиће; сланици; собни тераријуми [за узгајање биљака]; справе за гашење свећа; справе за распршивање; стакла за прозоре возила [полупрерађени производ]; стаклена вуна осим оне за изолацију; стаклена силиконска влакна, која нису за текстилну употребу; стаклене боце [посуде]; стаклене бочице [посуде]; стаклене посуде; стаклене тегле; стаклени затварачи; стаклени прах за украшавање; стакло, необрађено или полуобрађено [осим грађевинског стакла]; стакло са уграђеним електричним проводницима; сталци за пегле; сталци за преносиве кадице за бебе; сталци за сушење веша; статуе од порцелана, керамике, печене глине, теракоте или стакла; стоне украсне вазне; стони држачи ножева; стони држачи салвета; стони подметачи зајело, који нису од папира или текстила; стоно посуђе [изузев кашика, виљушки, ножева]; стругачи коре цитруса; сунђери за купање; сунђери за рибање; сунђери за употребу у домаћинству; сунђери за шминкање; таџири; таџири за једнократну употребу; тацне; таџини, неелектрични; тегле за колаче и кекс; термоси; тигањи; тоалетни несесери; топлотно-изолационе посуде; топлотно изоловане посуде за пића; тучак за кухињску употребу; украси од порцелана; украсне стаклене кугле; ултразвучни уређаји за одбијање штеточина; уметничка дела од порцелана, керамике, печене глине, теракоте или стакла; упијачи дима, за кућну употребу; уређаји за уклањање длачица са одеће, електрични и неелектрични; утични распршивачи за средства против комараца; фиберглас, осим за изолацију или текстилну употребу; фигурине од порцелана, керамике, печене глине, теракоте или стакла; фигурице од порцелана, керамике, глине, теракоте или стакла за торте; филтери за кафу, неелектрични; филтери за чај; флаше [боце]; флашице за уље и сирће; фритезе, неелектричне; хваталке за лед; хваталке за роштиљ; хваталке за салату; хваталке за шећер; цедиљке за употребу у домаћинству; цедиљке за чај; цедиљке [кухињске справе]; чајници; чајници, неелектрични; чачкалице; чаше за пиће; чаше, папирне или пластичне; чашице за јаја; челична вуна за чишћење; четке; четке за воскирање скија; четке за катран, са другом ручком;

четке за коње; четке за косу са вибрацијама звучних таласа; четке за обрве; четке за прање судова; четке за рибање; четке за стаклене лампе; четке за тоалет; четке за ципеле; четке за чишћење резервоара и посуда; четке за шминку; четкице за бријање; четкице за зубе; четкице за зубе, електричне; четкице за нокте; четкице за пециво; четкице за трепавице; чешагије; чешљеви; чешљеви за животиње; чешљеви за косу са великим зупцима; чиније за воће; чиније за салату; чиније за супу; чиније за шећер; шејкери за коктеле; шерпе; шипке и прстенови за пешкире; шоље; шољице; шпатуле за кухињу; штапићи за замрзнуте послastiце; штапићи зајело; штапићи за коктеле; штедне касице; штипаљке за веш.

Кл. 28: љуљашке; љуљашке за јогу; коњи за љуљање.

(111) **86248** (181) **22.09.2033.**
(210) Ж- 2023-1743 (220) 22.09.2023.
(151) 28.03.2024.

(732) **PREDUZEĆE ZA PROIZVODNJU, TRGOVINU I USLUGE GIR DOO ADRANI,**

Југ Богданова 18, 36203, Адрани, RS

(740) Владимир Б. Милошевић и остали адвокати,

Херцеговачка 146/13/01, 11000, Београд-Савски венац

(540)



(531) 09.01.15; 14.01.24; 25.07.02; 25.07.04; 26.04.10; 26.04.18; 26.04.24; 26.07.03; 27.05.01; 27.05.17; 27.05.24

(511) Кл. 19: азбестни малтер; азбестни цемент; акваријуми [конструкције]; акустични панели, неметални; алабастер; алабастер стакло за грађевинарство; асфалт; асфалтни плочници; базени за пливање [конструкције], неметалне; балустраде, неметалне; бетон; бетонски грађевински елементи; бисте од камена, бетона или мермера; битумен; битуменске облоге, премази за кровове; битуменски производи за грађевине; блиндирана врата, неметална; блокови за поплочавање, неметални; ватростална опека; ватростални грађевински материјали, неметални; везивни агенси за производњу брикета; везивни материјал за поправку путева; вентили за цевоводе, не од метала или пластике; вештачки камен; винил за облагање фасада; врата, неметална; газишта за степенице,

неметална; геотекстили; гипс [грађевински материјал]; глина; горски кристал; грађевине, неметалне; грађевински камен; грађевински камен, ломљени; грађевински картон; грађевински материјали неметални; грађевински материјали са својствима звучне изолације, неметални; грађевински панели, неметални; грађевински папир; грађевинско стакло; гранит; грануле стакла за обележавање путева; греде изнад врата, које нису од метала; гредице [столарија]; грнчарска глина; гробнице, неметалне; гробови, неметални; грог [ватростални материјал]; гумена лежишта за сеизмичку изолација грађевинских објеката; даске за пливајуће подове, неметалне; даске за скакање уводу, неметалне; димњаци, неметални; дрвене даске за грађевинарство; дрвене летвице за облагање; дрвене подлоге за попличавање; дрвени панели; дрвна грађа; дрво за бурад; дрво за израду кућних потрештина; дрво за фурнир; дрво, полупрерађено; емајлирано стакло, за грађевинарство; жалюзине, неметалне; железничке везе, споне, неметалне; закони на димњацима, неметални; затварачи, који нису од метала; земља за цигле; зидани резервоари; зидне плочице, неметалне; знаци, неметални, који нису светлећи и механички; изолационо стакло за грађевинарство; иситњена пулпа шећерне трске [грађевински материјал]; јарболи за заставе [конструкције], неметални; јарболи [стубови], неметални; кабине за бојење распршивањем, неметалне; кабине, неметалне; кабине са звучном изолацијом, преносиве, неметалне; кадице за птице [конструкције], неметалне; калупи за грађевинарство, неметални; калупи за украсне рељефне венце, неметални; камен; канализационе цеви, неметалне; капије, неметалне; картон превучен битуменом за грађевинарство; катран; катранисане траке за грађевинарство; катран каменог угља; кварц; кесони за грађевинске радове под водом; клизалишта [конструкције], неметална; клинкер шљунак; кокошињци, неметални; колибе, бараке; комарник, заштитник од инсеката, неметални; комеморативни пехари у облику статуе од камена, бетона или мермера; креч; кречни камен; кречњачки лапорац; кровишта, неметална, са уграђеним фотонапонским ћелијама; кровна шиндра; кровне плочице, неметалне; кровни олуци, неметални; кровни опшиви за избацивање воде, неметални; кровни покривачи, неметални; кровни шкриљац; кровови, неметални; круте цеви, неметалне, за грађевинарство; кsilолит; ламперија, неметална; летвице за малтерисање, неметалне; ливачки калупи, неметални; лонци на димњацима, који нису од метала; магнезијумов цемент; малтер; малтер за грађевине; материјали за облагање путева; материјали за ојачавање, неметални, за грађевине; материјали за прављење и заштиту путева; меморијалне плоче, неметалне;

мермер; мозаик за грађевинарство; монтажне куће [спремне за монтажу], неметалне; наградни пехари од камена, бетона или мермера; надгробне плоче, неметалне; надгробни споменици; надгробни стећци, неметални; неметална обртна врата, рампе; неметалне греде; неметалне зидне оплате, за грађевинарство; неметалне цеви за вентилационе и климатизационе инсталације; неметални рекламни стубови; неметални састави [делови степеништа]; неметалне облоге за зидове, за грађевинарство; носачи, неметални, за грађевинарство; облоге, неметалне, за грађевинарство; обојено стакло за прозоре; ограде за гробове и споменике, неметалне; ограде, неметалне; ограде од коља, неметалне; ограде против су дара, сигурносне, неметалне, за путеве; одводне цеви, неметалне; оквири грађевинских конструкција, неметални; оквири камина [полице над камином], неметални; оклопна заштита, неметална; оливин за грађевине; оплате, неметалне, за бетон; оплате, неметалне, за грађевинарство; опшив за грађевине, неметални; паметно стакло за грађевинарство; панели за врата, неметални; паркетни; паркетне подне даске; песак за акваријуме; песак за игру; песак, осим ливачког песка; пешчар за грађевинарство; пластични ивичњаци за травњаке; платформе, плутајуће површине, неметалне; плафони, неметални; плоче за попличавање, неметалне; плоче, неметалне, за грађевинарство; плочице за подове, неметалне; плочице, неметалне, за грађевине; плутајући докови за усидрење чамаца, неметални; подне дрвене даске; подне плочице, неметалне; подови, неметални; подупирачи, неметални; поклопци шахтова, неметални; попречне греде, које нису од метала; порфир [камен]; постоља, подијуми, прерађени, који нису од метала; поштански сандучићи, зидани; прагови, симсови, неметални; прах од шкриљца; преграде, неметалне; преградне цеви, неметалне; предмети исклесани од камена; преклопна врата, која нису од метала; премази [грађевински материјали]; преносиве грађевине [конструкције], неметалне; преносиве стаклене баште, који нису од метала; прерађено дрво; пресована плута за грађевинарство; пречке за птице; прибоји, неметални; пристанишни стубови, неметални; продужни делови за оцаке, неметални; прозори, неметални; прозорска окна за вентилацију, неметална; прозорски оквири, неметални; прозорско стакло за грађевинарство; профилисано дрво; птичји кавези [конструкције], неметални; ракетне лансирне платформе, неметалне; рамови за врата, неметални; рамови за прозоре, неметални; рамови за стаклене баште, неметални; рамови за стакленике и пластенике, неметални; рачвасте цеви, неметалне; решетке, неметалне; сајамске кућице; саобраћајни знаци, не светлећи, не механички, неметални; светлеће коцке за

попличавање; свинг врата, неметална; свињци, неметални; сенице [конструкције], неметалне; сигналне табле, неметалне, које нису светлеће ни механичке; сигурносно стакло; силицијум [кварц]; силоси, неметални; сирова креда; сифони [вентили], неметални и не од пластике; скеле, неметалне; слеме крова, спој кровних равни; смола; спољне ролетне, не од метала и текстила; споменици, гробнице, неметалне; споменици, неметални; сребрни песак; стакло за прозоре, које није прозорско стакло за возила; стакло [прозорско] за грађевинарство; сталци за паркирање бицикала, неметални; статуе од камена, бетона или мермера; степеништа, неметална; стрехе [конструкције], неметалне; стругана дрвна грађа; стубови за електричне водове, неметални; стубови, неметални; стубови, неметални, за грађевинарство; табле дрвене пулпе за грађевинарство; телеграфски стубови, неметални; телефонске кабине, неметалне; теракота [грађевински материјал]; трска за грађевинарство; туф [врста стене]; туцаник, макадам; угаони профили, неметални; украсни рељефни венци за грађевине, неметални; у лични одводи, неметални; уметничка дела од камена, бетона или мермера; упозоравајуће ознаке, неметалне, не светлеће; фигурине од камена, бетона или мермера; филц за грађевинарство; фолије и траке од синтетичких материјала за обележавање путева; фурнирано дрво; хармоника врата, неметална; цеви димњака, неметалне; цеви за воду, неметалне; цеви од пешчаника; цемент; цемент за високе пећи; цемент за пећи; цементне плоче; цементни премази за заштиту од ватре; цементни стубови, греде; цигле; црепови, неметални; шкриљац; шкриљевци; шљака; шљака [грађевински материјал]; шљунак; шљунак за акваријуме; шперплоча; штале, неметалне.

Кл. 20: алке за завесе; алке, неметалне, за кључеве; амбалажа од дрвета за флаше; америчка палма; бамбус, сиров или полупрерађен; бисте од дрвета, воска, гипса или пластике; бове за усидрење, пловци, неметални; браве, које нису од метала, за возила; браве, неметалне, које нису електричне; бурад, која нису од метала; бурад, неметална; бурад од дрвета за претакање вина; ваздушни кревети, не за медицинске намене; вентилатори за личну употребу, не-електрични; вентил и за водене цеви од пластике; вентили од пластике, који нису делови машина; вешалица за одећу; вештачко саће за кошнице; висећи организатори за ормане; високе столице за бебе; витрине [намештај]; водени кревети, који нису за медицинску употребу; водилице, неметалне, за клизна врата; врата за намештај; гардеробни ормани; граничници за врата, неметални и не од гуме; граничници за прозоре, не од метала или гуме; греде за гребање за мачке; дактилографски столови; даске за сечење [табле]; декоративни јастучићи; декорације од пластике за храну; делови за мртвачке сандуке,

неметални; делови од дрвета за кошнице; делови од дрвета за намештај; дивани и софе; дозатори за врећице за псећи измет, неметални; дозатори за тоалет папир, неметални; дозатори за убрусе, неметални; дрвене траке; дрвени оквири за кревете; држачи завеса, који нису од текстила; држачи ташни, неметални; дугмад, неметална; душек од сламе; душеци; душеци за камповање; душеци на надувавање, који нису за медицинску употребу; ергономске столице за масажу; етикете од пластике; етикете од пластике које се пришивају на одећу; животињска копита; животињске канце; животињски рогови; жута амбра, ћилибар; завеса од перли, украсна; завесе од бамбуса; завртњи, неметални; закивци, које нису од метала; запушачи, неметални; запушачи од плуте; затварачи врата, неметални; затварачи за прозоре, неметални; затварачи, који нису од метала, за контејнере, посуде; затварачи крила, неметални, за прозоре; затварачи, неметални; затварачи прозора, неметални, не-електрични; затварачи са навојем, неметални, за флаше; заштитне преграде за камине [намештај]; звекири за врата, неметални; звона за врата неметална, не-електрична; звонца покретана ветром [украшна]; идентификационе нарукнице, неметалне; имитација корњачине коре; јасле за сточну храну; јастук; јастуци; јастуци за кућне љубимце; јастуци за облагање кутија за кућне љубимце; јастуци за позиционирање главе бебе; јастуци на надувавање који нису за медицинску употребу; јастуци на надувавање, који нису за медицинску употребу; јастуци против превртања беба; јеленски рогови; калемови, не-метални, не-механички, за еластична црева; калемови од дрвета за конач, свилу, врпце; канабе; канистери, неметални; канте за рециклирање, неметалне; канцеларијски намештај; канцеларијски столови; канцеларијски столови за стајање; катанци, неметални, који нису електронски; кваке, које нису од метала; кинетичке скулптуре [декорација]; китова кост, необрађена или полуобрађена; кућице за птице; клизачи за гарнишне; клинови за ципеле, неметални; клинови, неметални; клупе [намештај]; књиге-полице за књиге; колевке; колица за сервирање чаја; комеморативни пехари у облику статуе од дрвета, воска, гипса или пластике; комодe; комодe за купатила [намештај]; конзолни столови; конструкције кревета; контејнер за смеће, неметални, осим за медицинску употребу; контејнери за течно гориво, неметални; контејнери, неметални, за компресовани гас или течни ваздух; контејнери, неметални [за складиштење, транспорт]; корал; корита која нису од метала за мешање малтера; корњачина кора; корпе за ношење ствари; корпе за рибу; корпе, неметалне; корпе, пекарске, за хлеб; кошнице; кревети; кревети за бебе; креденци за посуђе; кројачке лутке; кукe за одећу које нису од

метала; куке које нису од метала за вешање одеће; кукице за завесе; кутије за алате, неметалне, празне; кутије за дозирање папирних убруса, неметалне; кутије за излагање накита; кутије од дрвета или пластике; кућице за кућне љубимце; кућице за псе; кућишта посебно израђена за руковање и транспорт боца за компресовани гас, неметалних; кућни бројеви који нису од метала, не светлећи; кухињске витрине; лавабои са ормарићем [намештај]; лајсне за рамове за слике; легла и кућице; легла и кућице за кућне љубимце; лежајеве за кућне љубимце; летвице за рамове за слике; матице, навртци који нису од метала; мердевине, од дрвета или пластике; мерни профили за утовар у железничке вагоне, које нису од метала; механизми за затварање врата, неметални, неелектрични; морска пена, сепиолит; мотке, стубови, неметални; мртвачки сандуци; навлаке за одећу [гардеробне]; навлаке за одећу [за чување]; наградни пехари од дрвета, воска, гипса или пластике; намештај; намештај за вагон ресторана; намештај на надувавање; намештај од метала; наслони за главу [намештај]; наслоњаче, лежальке; натписи од дрвета или пластике; ногаре за сечење дрва; ноге за намештај; ногице за намештај; носачи, неметални, за намештај; обрамице за ношење терета преко рамена; обручи за бурад, неметални; обручи, неметални, за причвршћивање цеви; огласне табле; огледала; оградице за бебе; опрема за врата, неметална; опрема за кревете, неметална; опрема за намештај, неметална; опрема за прозоре, неметална; организатори за фиоке; ормани за документа; ормани за картотеке [намештај]; ормани, креденци; ормарићи за лекове; ормарићи за пртљак; ормарићи са бравицама [намештај]; отварачи врата, неметални, неелектрични; отварачи прозора, неметални, неелектрични; палете за претовар робе, које нису од метала; палете за транспорт, неметалне; палете за утовар, које нису од метала; параван, преграда [намештај]; писаћи столови; плакати од дрвета или пластике; пластичне кант траке за намештај; пластичне копче за затварање торби; пластичне пропусне картице, некодиране и немагнетске; пластичне рампе за возила; пластични кључеви; плетарски радови, од прућа; плетена слама, изузев асуре; плетене корпе за бебе; плетенице од сламе; плочасте унутрашње ролетне; плоче од обрађеног ћилибара; плочице за име, које нису од метала; плочице од огледала; плочице са бројевима, које нису од метала; плута за флаше; плутајући контејнери, који нису од метала; погребне урне; подлоге за спавање; подметачи за пресвлачење беба за вишекратну употребу; подметачи за судопере, замењиви; поклопци за флаше, неметални; покретне преграде [намештај]; покретне степенице за укрцавање, неметалне, за путнике; полице; полице за библиотеке; полице за картотеке; полице за књиге;

полице за намештај; полице за складиштење; полице за складиштење картона; полице [намештај]; послужавници, неметални; постоља за кишобране; постоља за костиме; постоља за рачунске машине; постоља за саксије; постоља за саксије за цвеће [намештај]; постоља за шешире; посуде за одвод уља, неметалне; посуде, пластичне за амбалажу; потпорни јастуци за главу бебе; преграде за заштиту од кијања; прекривачи, јоргани, јастуци за кревете, осим постелине; преносиви канцеларијски столови; препарирани птице; пречке од дрвета; прозорске ременице, неметалне; простирке за оградице за децу; простирке за спавање од бамбуса или сламе; пултови [столови]; пуњене животиње; радне клупе за стеге [намештај]; радни сто, клупа; радни сточићи за држање на крилу; рамови за вез; рамови за слике; распећа од дрвета, воска, гипса или пластике, која нису накит; ратан, трска; резе за врата, неметалне; резервоари, неметални; резервоари, неметални, не зидани; рекламни предмети на надувавање; ременице од пластике за завесе; рог, необрађени или полуобрађени; рукохвати за каду, неметални; ручке врата-неметалне; ручна колица [намештај]; ручна копља за заставе, неметална; ручна огледала [тоалетна огледала]; сандуци, гајбе; сандуци за алат, неметални, празни; сандуци за играчке; сандуци за месо; сандуци, неметални; сандучићи за писма, не од метала или зидани; седеф [необрађен или полу обрађен]; седишта за купање беба; седишта од метала; сифони [вентили] од пластике; славине, неметалне, за бурад; сламни поруби, ивице; софе; споне за цеви или каблове, неметалне; споне и затеге за каблове, који нису од метала; сребрно стакло [огледала]; сталак за убрусе [намештај]; сталци за боце; сталци за бурад, који нису од метала; сталци за излагање новина; сталци за одела; сталци за пушке; сталци за тањире [намештај]; сталци за часописе; сталци за читање, пултови; сталци [намештај]; статуе од дрвета, воска, гипса или пластике; степеник-столице, неметалне; степенице [мердевине], неметалне; столарска роба; столице; столице за купатила; столице за лежање [лигештули]; столице за туш кабине; столови; столови за масажу; столови за пресвлачење беба причвршћени за зид; столови за тестерисање [намештај]; столови за цртање; столови од метала; сточићи за компјутере [намештај]; табле за држање кључева; табле за столове; табуреи; типлови за ципеле, неметални; тоалетни сточићи; точкићи за кревете, који нису од метала; точкићи за намештај, неметални; трска [материјал за плетење]; улошци за четке; уметничка дела од дрвета, воска, гипса или пластике; унутрашње прозорске ролетне [намештај]; унутрашње прозорске ролетне од папира; унутрашње прозорске ролетне од плетеног дрвета; унутрашње прозорске ролетне од текстила; уређаји за издавање броја за чекање у реду,

неметални; фигурине од дрвета, воска, гипса или пластике; фиоке за намештај; флаше [посуде], неметалне, за компресовани гас или течни ваздух; фотеље; фризерске столице; хоклице; чепови за боце, неметални; чепови за зидове, неметални; чепови, који нису од стакла, метала или гуме; чивилуци; шарке, које нису од метала; шаторски кочићи, који нису од метала; шеталице за бебе; шине за завесе [гарнишне]; шипке за завесе [гарнишне]; шипке за степеништа; шипке од обрађеног ћилибара; школски намештај; шкољке; шкољке острига; шнале и траке за држање завеса; шрафови, неметални; штандови; штапови, кочићи за подупирање биљака или дрвећа, неметални; штитници за дечије кревете, осим постелине.

Кл. 21: абразивне рукавице за пилинг коже; абразивни сунђери за кожу; абразивни сунђери за кухињску употребу; авани за кухињску употребу; аератори за вина; алабастер стакло, које није за грађевинарство; апарати за скупљање прашине, неелектрични; апарати за уклањање мириса за личну употребу; апарати на воду за чишћење зуба и десни; бисте од порцелана, керамике, печене глине, теракоте, или стакла; бојена стакларија; бокали; боце за дозирање сапуна; боце за пиће за спортове; боце и чутуре; брисачи стакла [прибор за чишћење]; вадичепа, електрични и неелектрични; вазе; вакум гума за отпушавање одвода; ваљкасте љуштилице за бели лук; варјаче [кухињски прибор]; вешалице за одећу; виљушке за роштиљ; виљушке за сервирање; војничке посуде [мањерке]; врећице за кување; вртешке за сушење веша; вртне прскалице; врчеви и кригле; главе за електричне четкице за зубе; грејачи за флашице за храњење, неелектрични; грејачи свећа, електрични и неелектрични; грнчарија; даске за пеглање; даске за прање; даске за сечење хлеба; декоративне навлаке за шоље и чаше; декоративни бокали; диспанзери за напитке, неелектрични; длака за четке; дрвени калупи за ципеле; дрвени калупи за чизме; држачи за јеловнике; држачи за свеће; држачи за чачкалице; држачи кесица за чај; држачи сунђера; држачи тоалетног папира; дршке за метле; експрес лонци, неелектрични; електричне четке, изузев делова машина; електрични уређаји за привлачење и уништавање инсеката; електрични чешљеви; емајлирано стакло, не за грађевинарство; животињска длака [четкарска роба]; жице за мућење, неелектричне, за употребу у домаћинству; замке за инсекте; замке за мишеве [мишоловке]; замке за муве; замке за пацове; затварачи поклопаца за лонце; земљано посуђе; излетничке корпе заједно са посуђем; изувачи за чизме; инструменти за чишћење, ручни; испаривачи мириса, електрични и неелектрични; истискивачи туба за кућну употребу; јасле за животиње; јеленска кожа за чишћење; кавез и за кућне љубимце; кавези за прикупљање инсеката;

кавез и за птице; кадице за бебе, преносиве; кадице за купање птица; кадице на надувавање за бебе; казани, котлови; калупи за коцке леда; калупи, модле [кухињски прибор]; канделабри [свећњаци]; канта за искоришћен папир; канте за заливање; канте за одлагање пелена; канте за смеће, за кућну намену; канте за смеће са аутоматским отварањем и затварањем; капаљке за козметичке сврхе; капаљке за кућну употребу; касице "прасице"; кафански послужавници; кашике за обување ципела; кашике за преливање [кухињски прибор]; кашике за сервирање; кашике за сладолед; керамика за употребу у домаћинству; кожа за полирање; козметичке шпатуле; козметички апарати за микродермоабразију; козметички печати, празни; козметички прибор; комеморативни пехари у облику статуе од порцелана, керамике, теракоте или стакла; комплети посуда за кување; конач за чишћење зуба; коњска длака за четке; корита за пиће; корита за прање веша; корита за храњење; корпе за домаћинство; корпе за хлеб за кућну употребу; кофе; кофе за лед; кофе за цеђење мопа; кофе од тканих влакана; коцкице леда за вишекратну употребу; кригле за пиво; кристал [стакларија]; крпе за брисање прашине са намештаја; крпе за полирање; крпе за прање подова; крпе за прашину; крпе за чишћење; крцкалице за орахе; куварске модле; куварски шприцеви за преливање; кукице за закопчавање; кутије за оброк; кутије за сапун; кутије за скупљање инсеката; кутије за употребу у домаћинству или кухињи; кутије за хлеб; кутије за чај; кутије за чешљеви; кутије од стакла; кутије простирке за кућне љубимце; кутлаче за вино; кућне потрештине; кућни акваријум; кућни тераријуми [виваријуми]; кухињске даске за сецкање; кухињске крпе; кухињске посуде; кухињски млинови, неелектрични; кухињски прибори; кухињски ражњићи од метала; кучина, кудеља за чишћење; лавори [посуде]; левци; левци за вино; левци за одвођење паре из теста; лонци; лонци за кување кускуса, неелектрични; лонци за кување, неелектрични; лончићи за кување филтер кафе, неелектрични; лопатице за торту; лопатице за употребу у домаћинству; лоптице за прање веша, празне; мајолика; материјали за полирање, изузев препарата, папира и камена за полирање; материјали за прављење четки; машине за млевање mesa, неелектричне; машине за резанце, ручне; машине за тестенину, које се покрећу ручно; метална средства за рибање, чишћење за тигање; метле; механичке метле; мешалице, неелектричне, за кућну употребу; млазнице за канте за заливање; млазнице за црева за заливање; млатилице за муве; млечно стакло; млин за бибер, ручни; млинови за кафу, ручни; млинови за употребу у домаћинству, ручни; модле за колаче; мозаици од стакла, који нису за грађевинарство;

мопови; мрежасте врећице за кување; мутилице, не-електричне; навлаке за даске за пеглање; наградни пехари од порцелана, керамике, теракоте или стакла; наставци за украшавање торти; натписи [ознаке] од порцелана или стакла; неелектричне машине и апарати за полирање, за кућну употребу; неелектричне справе за полирање ципела воском; неелектрични авани; неелектрични апарати за полирање воском; не-електрични парни лонци; нити од фибергласа, које нису за текстилну употребу; ножеви за колаче [бисквите]; ножеви за теста; носачи за цвеће и биљке [цветни аранжмани]; ноћне посуде; ознаке за декантере [посуде за вино]; оклагације [кућне]; омоти, навлаке за саксије, који нису од папира; опал стакло; орални тушеви; отварачи за флаше, електрични и неелектрични; отпаци вуне за чишћење; оцеђивачи мопа; паметне бочице за лекове, празне; памучни отпад за чишћење; папирне корпице за печење; папирни тањери; пекачи вафли, неелектрични; пенасти раздвајачи прстију [сепаратори] за педикер; перјане пајалице; пипете за тестирање вина; плетени балони за пића; плочасто стакло [сировина]; плочице за спречавање кипења млека; пљоске; подметач за шерпе; подметачи за печење; подметачи за пивске чаше, КОЈИ нису од папира нити текстила; подметачи, КОЈИ нису од папира и текстила; подметачи, не од папира и текстила; подметачи [стони прибор]; поклопци за акваријуме; поклопци за кутије за путер; поклопци за лонце; поклопци за посуде са сиром; поклопци за храну; поклопци кутија за марамике; полози [вештачки]; порцеланска роба; посластичарске шприц кесе за украшавање; послужавници за домаћинство; послужавници за џепни садржај [за ситне предмете] за кућну употребу; послужавници од папира, за домаћинство; постоља за четкице за бријање; постоље за роштиљ; посуде за бибер; посуде за бомбоне; посуде за кување [без електричног загревања]; посуде за кување кафе [цезве], не-електричне; посуде за лепак; посуде за печење; посуде за пиће; посуде за поврће; посуде за поширање јаја; посуде за прављење леда и сладоледа, неелектричне; посуде за путер; посуде за распршивање старских уља; посуде за сапун; посуде за скупљање масти од печења; посуде за храну за кућне љубимце; посуде за храну за кућне љубимце, аутоматске; посуде за чување хране, топлоотно изоловане; посуде од алуминијумске фолије за једнократну кућну употребу; посуде [чиније]; посуђе; прахери [ручне справе]; прекривачи, навлаке за чајнике; преносиве ноћне посуде за једнократну употребу, за одрасле и децу; преносне расхладне кутије, неелектричне; преса за бели лук [кухињски прибор]; пресе за воће, неелектричне, за употребу у домаћинству; пресе за кравате; пресе за панталоне; пресе за тортиље, неелектричне [кухињске справе];

прибор за скидање шминке; прибор за скупљање мрвица; прибори за кување, не-електрични; прозорске жардињере; прскалице за заливање цвећа и биљака; прстенови за живину; прстенови за птице; прстен ови за салвете; прстенови за свеће; пудријере, празне; пуфне за пудерисање; расхладне торбе и кесе; распршивачи старских уља, осим тршчаних распршивача, електрични и неелектрични; распршивачи мириса; растезачи рукавица; растопљен силицијум [полу производ], изузев за грађевинарство; расхладне боце; расхладне патроне за хлађење јела и пића; ренда за кућну употребу; решетке за пепео [за употребу у домаћинству]; рогови за пиће; ротирајућа тацна послужавник; роштиљ [кухињски прибор]; рукавице за баштованство; рукавице за негу животиња; рукавице за полирање; рукавице за прање кола; рукавице за рерну; рукавице за употребу у домаћинству; саксије; сапун од нерђајућег челика; свињска длака [чекиње] за четке; сервиси за кафу [стоно посуђе]; сепаратор за јаја, неелектрични, за употребу у домаћинству; сепаратори за јаја; серверне кутлаче; сервиси за ликер; сервиси за чај [стоно посуђе]; сервиси [посуђе]; сетови за зачине; сетови флашица за уље и сирће; силиконске корпице за печење; силиконски поклопци за храну, за вишекратну употребу; сипачи пића [пурери]; сита [кућне посуде]; сифонске боце за сода воду; сламке за пиће; сланици; собни тераријуми [за узгајање биљака]; справе за гашење свећа; справе за распршивање; стакла за прозоре возила [полупрерађени производ]; стаклена вуна осим оне за изолацију; стаклена силиконска влакна, која нису за текстилну употребу; стаклене боце [посуде]; стаклене бочице [посуде]; стаклене посу де; стаклене тегле; стаклени затварачи; стаклени прах за украшавање; стакло, необрађено или полуобрађено [осим грађевинског стакла]; стакло са уграђеним електричним проводницима; сталци за пегле; сталци за преносиве кадице за бебе; сталци за сушење веша; статуе од порцелана, керамике, печене глине, теракоте или стакла; стоне украсне вазне; стони држачи ножева; стони држачи салвета; стони подметачи зајело, који нису од папира или текстила; стоно посуђе [изузев кашика, виљушки, ножева]; стругачи коре цитруса; сунђери за купање; сунђери за рибање; сунђери за употребу у домаћинству; сунђери за шминкање; тањери; тањери за једнократну употребу; тацне; тацини, неелектрични; тегле за колаче и кекс; термоси; тигањи; тоалетни несесери; топлоотно-изолационе посуде; топлоотно изоловане посуде за пића; тучак за кухињску употребу; украси од порцелана; украсне стаклене кугле; ултразвучни уређаји за одбијање штеточина; уметничка дела од порцелана, керамике, печене глине, теракоте или стакла; упијачи дима, за кућну употребу; уређаји за уклањање длачица са одеће, електрични и неелектрични; утични распршивачи за средства против комараца;

фиберглас, осим за изолацију или текстилну употребу; фигурине од порцелана, керамике, печене глине, теракоте или стакла; фигурице од порцелана, керамике, глине, теракоте или стакла за торте; филтери за кафу, неелектрични; филтери за чај; флаше [боце]; флашице за уље и сирће; фритезе, неелектричне; хваталке за лед; хваталке за роштиљ; хваталке за салату; хваталке за шећер; цедиљке за употребу у домаћинству; цедиљке за чај; цедиљке [кухињске справе]; чајници; чајници, неелектрични; чачкалице; чаше за пиће; чаше, папирне или пластичне; чашице за јаја; челична вуна за чишћење; четке; четке за воскирање скија; четке за катран, са другом ручком; четке за коње; четке за косу са вибрацијама звучних таласа; четке за обрве; четке за прање судова; четке за рибање; четке за стаклене лампе; четке за тоалет; четке за ципеле; четке за чишћење резервоара и посуда; четке за шминку; четкице за бријање; четкице за зубе; четкице за зубе, електричне; четкице за нокте; четкице за пециво; четкице за трепавице; чешагије; чешљеви; чешљеви за животиње; чешљеви за косу са великим зупцима; чиније за воће; чиније за салату; чиније за супу; чиније за шећер; шејкери за коктеле; шерпе; шипке и прстенови за пешкире; шоље; шољице; шпатуле за кухињу; штапићи за замрзнуте послатице; штапићи зајело; штапићи за коктеле; штедне касице; штиталке за веш.

Кл. 28: љуљашке; љуљашке за јогу; коњи за љуљање.

(111) 86249 (181) 22.09.2033.
(210) Ж- 2023-1744 (220) 22.09.2023.
(151) 28.03.2024.

(732) **PREDUZEĆE ZA PROIZVODNJU, TRGOVINU I USLUGE GIR DOO ADRANI,**

Југ Богданова 18, 36203, Адрани, RS

(740) Владимир Б. Милошевић и остали адвокати,
Херцеговачка 146/13/01, 11000, Београд-Савски венац
(540)

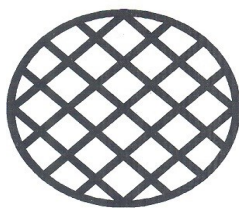

GIR

(531) 09.01.15; 14.01.24; 25.07.02; 25.07.04; 26.07.03;
27.05.01; 27.05.17

(511) Кл. 19: азбестни малтер; азбестни цемент; акваријуми [конструкције]; акустични панели, неметални; алабастер; алабастер стакло за

грађевинарство; асфалт; асфалтни плочници; базени за пливање [конструкције], неметалне; балустраде, неметалне; бетон; бетонски грађевински елементи; бисте од камена, бетона или мермера; битумен; битуменске облоге, премази за кровове; битуменски производи за грађевине; блиндирана врата, неметална; блокови за поплочавање, неметални; ватростална опека; ватростални грађевински материјали, неметални; везивни агенси за производњу брикета; везивни материјал за поправку путева; вентили за ценоводе, не од метала или пластике; вештачки камен; винил за облагање фасада; врата, неметална; газишта за степенице, неметална; геотекстили; гипс [грађевински материјал]; глина; горски кристал; грађевине, неметалне; грађевински камен; грађевински камен, ломљени; грађевински картон; грађевински материјали неметални; грађевински материјали са својствима звучне изолације, неметални; грађевински панели, неметални; грађевински папир; грађевинско стакло; гранит; грануле стакла за обележавање путева; греде изнад врата, које нису од метала; гредице [столарија]; грнчарска глина; гробнице, неметалне; гробови, неметални; груг [ватростални материјал]; гумена лежишта за сеизмичку изолација грађевинских објеката; даске за пливајуће подове, неметалне; даске за скакање уводу, неметалне; димњаци, неметални; дрвене даске за грађевинарство; дрвене летвице за облагање; дрвене подлоге за поплочавање; дрвени панели; дрвна грађа; дрво за бурад; дрво за израду кућних потрепштина; дрво за фурнир; дрво, полупрерађено; емајлирано стакло, за грађевинарство; жалюзине, неметалне; железничке везе, споне, неметалне; закљони на димњацима, неметални; затварачи, који нису од метала; земља за цигле; зидани резервоари; зидне плочице, неметалне; знаци, неметални, који нису светлећи и механички; изолационо стакло за грађевинарство; иситњена пулпа шећерне трске [конструкције], неметални; јарболи за заставе [конструкције], неметални; јарболи [стубови], неметални; кабине за бојење распршивањем, неметалне; кабине, неметалне; кабине са звучном изолацијом, преносиве, неметалне; кадице за птице [конструкције], неметалне; калупи за грађевинарство, неметални; калупи за украсне рељефне венце, неметални; камен; канализационе цеви, неметалне; капије, неметалне; картон превучен битуменом за грађевинарство; катран; катранисане траке за грађевинарство; катран каменог угља; кварц; кесони за грађевинске радове под водом; клизалишта [конструкције], неметална; клинкер шљунак; кокошињици, неметални; колибе, бараке; комарник, заштитник од инсеката, неметални; комеморативни пехари у облику статуе од камена, бетона или мермера; креч; кречни камен; кречњачки лапорац;

кровишта, неметална, са уграђеним фотонапонским ћелијама; кровна шиндра; кровне плочице, неметалне; кровни олуци, неметални; кровни опшиви за избацивање воде, неметални; кровни покривачи, неметални; кровни шкриљац; кровови, неметални; круте цеви, неметалне, за грађевинарство; кsilолит; ламперија, неметална; летвице за малтерисање, неметалне; ливачки калуци, неметални; лонци на димњацима, који нису од метала; магнезијумов цемент; малтер; малтер за грађевине; материјали за облагање путева; материјали за ојачавање, неметални, за грађевине; материјали за прављење и заштиту путева; меморијалне плоче, неметалне; мермер; мозаик за грађевинарство; монтажне куће [спремне за монтажу], неметалне; наградни пехари од камена, бетона или мермера; надгробне плоче, неметалне; надгробни споменици; надгробни стећци, неметални; неметална обртна врата, рампе; неметалне греде; неметалне зидне оплате, за грађевинарство; неметалне цеви за вентилационе и климатизационе инсталације; неметални рекламни стубови; неметални састави [делови степеништа]; неметалне облоге за зидове, за грађевинарство; носачи, неметални, за грађевинарство; облоге, неметалне, за грађевинарство; обојено стакло за прозоре; ограде за гробове и споменике, неметалне; ограде, неметалне; ограде од коља, неметалне; ограде против су дара, сигурносне, неметалне, за путеве; одводне цеви, неметалне; оквири грађевинских конструкција, неметални; оквири камина [полице над камином], неметални; оклопна заштита, неметална; оливин за грађевине; оплате, неметалне, за бетон; оплате, неметалне, за грађевинарство; опшив за грађевине, неметални; паметно стакло за грађевинарство; панели за врата, неметални; паркетни; паркетне подне даске; песак за акваријуме; песак за игру; песак, осим ливачког песка; пешчар за грађевинарство; пластични ивичњаци за травњаке; платформе, плутајуће површине, неметалне; плафони, неметални; плоче за поплочавање, неметалне; плоче, неметалне, за грађевинарство; плочице за подове, неметалне; плочице, неметалне, за грађевине; плутајући докови за усидрење чамаца, неметални; подне дрвене даске; подне плочице, неметалне; подови, неметални; подупирачи, неметални; поклопци шахтова, неметални; попречне греде, које нису од метала; порфир [камен]; постолја, подијуми, прерађени, који нису од метала; поштански сандучићи, зидани; прагови, симсови, неметални; прах од шкриљца; преграде, неметалне; преградне цеви, неметалне; предмети исклесани од камена; преклопна врата, која нису од метала; премази [грађевински материјали]; преносиве грађевине [конструкције], неметалне; преносиве стаклене баште, који нису од метала; прерађено дрво; пресована плута за грађевинарство;

пречке за птице; прибоји, неметални; пристанишни стубови, неметални; продужни делови за оцаке, неметални; прозори, неметални; прозорска окна за вентилацију, неметална; прозорски оквири, неметални; прозорско стакло за грађевинарство; профилисано дрво; птичји кавези [конструкције], неметални; ракетне лансирне платформе, неметалне; рамови за врата, неметални; рамови за прозоре, неметални; рамови за стаклене баште, неметални; рамови за стаклене и пластенике, неметални; рачвасте цеви, неметалне; решетке, неметалне; сајамске кућице; саобраћајни знаци, не светлећи, не механички, неметални; светлеће коцке за поплочавање; свинг врата, неметална; свињци, неметални; сенице [конструкције], неметалне; сигналне табле, неметалне, које нису светлеће ни механичке; сигурносно стакло; силицијум [кварц]; силоси, неметални; сирова креда; сифони [вентили], неметални и не од пластике; скеле, неметалне; слеме крова, спој кровних равни; смола; спољне ролетне, не од метала и текстила; споменици, гробнице, неметалне; споменици, неметални; сребрни песак; стакло за прозоре, које није прозорско стакло за возила; стакло [прозорско] за грађевинарство; сталци за паркирање бицикала, неметални; статуе од камена, бетона или мермера; степеништа, неметална; стрехе [конструкције], неметалне; стругана дрвна грађа; стубови за електричне водове, неметални; стубови, неметални; стубови, неметални, за грађевинарство; табле дрвене пулпе за грађевинарство; телеграфски стубови, неметални; телефонске кабине, неметалне; теракота [грађевински материјал]; трска за грађевинарство; туф [врста стене]; туцаник, макадам; угаони профили, неметални; украсни рељефни венци за грађевине, неметални; у лични одводи, неметални; уметничка дела од камена, бетона или мермера; упозоравајуће ознаке, неметалне, не светлеће; фигурине од камена, бетона или мермера; филц за грађевинарство; фолије и траке од синтетичких материјала за обележавање путева; фурнирано дрво; хармоника врата, неметална; цеви димњака, неметалне; цеви за воду, неметалне; цеви од пешчаника; цемент; цемент за високе пећи; цемент за пећи; цементне плоче; цементни премази за заштиту од ватре; цементни стубови, греде; цигле; црепови, неметални; шкриљац; шкриљевци; шљака; шљака [грађевински материјал]; шљунак; шљунак за акваријуме; шперплоча; штале, неметалне.

Кл. 20: алке за завесе; алке, неметалне, за кључеве; амбалажа од дрвета за флаше; америчка палма; бамбус, сиров или полупрерађен; бисте од дрвета, воска, гипса или пластике; бове за усидрење, пловци, неметални; браве, које нису од метала, за возила; браве, неметалне, које нису електричне; бурад, која нису од метала; бурад, неметална; бурад од дрвета за претакање вина; ваздушни кревети, не за медицинске

намене; вентилатори за личну употребу, не-електрични; вентил и за водене цеви од пластике; вентили од пластике, који нису делови машина; вешалица за одећу; вештачко саће за кошнице; viseћи организатори за ормане; високе столице за бебе; витрине [намештај]; водени кревети, који нису за медицинску употребу; водилице, неметалне, за клизна врата; врата за намештај; гардеробни ормани; граничници за врата, неметални и не од гуме; граничници за прозоре, не од метала или гуме; греде за гребање за мачке; дактилографски столови; даске за сечење [табле]; декоративни јастучићи; декорације од пластике за храну; делови за мртвачке сандуке, неметални; делови од дрвета за кошнице; делови од дрвета за намештај; дивани и софе; дозатори за врећице за псећи измет, неметални; дозатори за тоалет папир, неметални; дозатори за убресе, неметални; дрвене траке; дрвени оквири за кревете; држачи завеса, који нису од текстила; држачи ташни, неметални; дугмад, неметална; душек од сламе; душеци; душеци за камповање; душеци на надувавање, који нису за медицинску употребу; ергономске столице за масажу; етикете од пластике; етикете од пластике које се пришивају на одећу; животињска копита; животињске канце; животињски рогови; жута амбра, ћилибар; завеса од перли, украсна; завесе од бамбуса; завртњи, неметални; закивци, које нису од метала; запушачи, неметални; запушачи од плуте; затварачи врата, неметални; затварачи за прозоре, неметални; затварачи, који нису од метала, за контејнере, посуде; затварачи крила, неметални, за прозоре; затварачи, неметални; затварачи прозора, неметални, не-електрични; затварачи са навојем, неметални, за флаше; заштитне преграде за камине [намештај]; звекири за врата, неметални; звона за врата неметална, не-електрична; звонца покретана ветром [украсна]; идентификационе наруквице, неметалне; имитација корњачине коре; јасле за сточну храну; јастук; јастуци; јастуци за кућне љубимце; јастуци за облагање кутија за кућне љубимце; јастуци за позиционирање главе бебе; јастуци на надувавање који нису за медицинску употребу; јастуци на надувавање, који нису за медицинску употребу; јастуци против превртања беба; јеленски рогови; калемови, не-метални, не-механички, за еластична црева; калемови од дрвета за конач, свилу, врпце; канабе; канистери, неметални; канте за рециклирање, неметалне; канцеларијски намештај; канцеларијски столови; канцеларијски столови за стајање; катанци, неметални, који нису електронски; кваке, које нису од метала; кинетичке скулптуре [декорација]; китова кост, необрађена или полуобрађена; кућице за птице; клизачи за гарнишне; клинови за ципеле, неметални; клинови, неметални; клупе [намештај]; књиге-полице за књиге; колевке; колица за сервирање чаја;

комеморативни пехари у облику статуе од дрвета, воска, гипса или пластике; комодe; комодe за купатила [намештај]; конзолни столови; конструкције кревета; контејнер за смеће, неметални, осим за медицинску употребу; контејнери за течна гориво, неметални; контејнери, неметални, за компресовани гас или течни ваздух; контејнери, неметални [за складиштење, транспорт]; корал; корита која нису од метала за мешање малтера; корњачина кора; корпе за ношење ствари; корпе за рибу; корпе, неметалне; корпе, пекарске, за хлеб; кошнице; кревети; кревети за бебе; креденци за посуђе; кројачке лутке; куке за одећу које нису од метала; куке које нису од метала за вешање одеће; кукице за завесе; кутије за алате, неметалне, празне; кутије за дозирање папирних убреса, неметалне; кутије за излагање накита; кутије од дрвета или пластике; кућице за кућне љубимце; кућице за псе; кућишта посебно израђена за руковање и транспорт боца за компресовани гас, неметалних; кућни бројеви који нису од метала, не светлећи; кухињске витрине; лавабои са ормарићем [намештај]; лајсне за рамове за слике; легла и кућице; легла и кућице за кућне љубимце; лежајеви за кућне љубимце; летвице за рамове за слике; матице, навртци који нису од метала; мердевине, од дрвета или пластике; мерни профили за утовар у железничке вагоне, које нису од метала; механизми за затварање врата, неметални, неелектрични; морска пена, сепиолит; мотке, стубови, неметални; мртвачки сандуци; навлаке за одећу [гардеробне]; навлаке за одећу [за чување]; наградни пехари од дрвета, воска, гипса или пластике; намештај; намештај за вагон ресторана; намештај на надувавање; намештај од метала; наслони за главу [намештај]; наслоњаче, лежаљке; натписи од дрвета или пластике; ногаре за сечење дрва; ноге за намештај; ногице за намештај; носачи, неметални, за намештај; обрамице за ношење терета преко рамена; обручи за бурад, неметални; обручи, неметални, за причвршћивање цеви; огласне табле; огледала; оградике за бебе; опрема за врата, неметална; опрема за кревете, неметална; опрема за намештај, неметална; опрема за прозоре, неметална; организатори за фиоке; ормани за документа; ормани за картотеке [намештај]; ормани, креденци; ормарићи за лекове; ормарићи за пртљаг; ормарићи са бравицама [намештај]; отварачи врата, неметални, неелектрични; отварачи прозора, неметални, неелектрични; палете за претовар робе, које нису од метала; палете за транспорт, неметалне; палете за утовар, које нису од метала; параван, преграда [намештај]; писаћи столови; плакати од дрвета или пластике; пластичне кант траке за намештај; пластичне копче за затварање торби; пластичне пропусне картице, некодиране и немагнетске; пластичне рампе за возила; пластични кључеви;

плетарски радови, од прућа; плетена слама, изузев асуре; плетене корпе за бебе; плетенице од сламе; плочасте унутрашње ролетне; плоче од обрађеног ћилибара; плочице за име, које нису од метала; плочице од огледала; плочице са бројевима, које нису од метала; плута за флаше; плутајући контејнери, који нису од метала; погребне урне; подлоге за спавање; подметачи за пресвлачење беба за виšekратну употребу; подметачи за судопере, замењиви; поклопци за флаше, неметални; покретне преграде [намештај]; покретне степенице за укрцавање, неметалне, за путнике; полице; полице за библиотеке; полице за картотеке; полице за књиге; полице за намештај; полице за складиштење; полице за складиштење картона; полице [намештај]; послужавници, неметални; постоља за кишобране; постоља за костиме; постоља за рачунске машине; постоља за саксије; постоља за саксије за цвеће [намештај]; постоља за шешире; посуде за одвод уља, неметалне; посуде, пластичне за амбалажу; потпорни јастуци за главу бебе; преграде за заштиту од кијања; прекривачи, јоргани, јастуци за кревете, осим постелине; преносиви канцеларијски столови; препарирани птице; пречке од дрвета; прозорске ременице, неметалне; простирке за оградаице за децу; простирке за спавање од бамбуса или сламе; пултови [столови]; пуњене животиње; радне клупе за стеге [намештај]; радни сто, клупа; радни сточићи за држање на крилу; рамови за вез; рамови за слике; распећа од дрвета, воска, гипса или пластике, која нису накит; ратан, трска; резе за врата, неметалне; резервоари, неметални; резервоари, неметални, не зидани; рекламни предмети на надувавање; ременице од пластике за завесе; рог, необрађени или полуобрађени; рукохвати за каду, неметални; ручке врата-неметалне; ручна колица [намештај]; ручна копља за заставе, неметална; ручна огледала [тоалетна огледала]; сандуци, гајбе; сандуци за алат, неметални, празни; сандуци за играчке; сандуци за месо; сандуци, неметални; сандучићи за писма, не од метала или зидани; седеф [необрађен или полу обрађен]; седишта за купање беба; седишта од метала; сифони [вентили] од пластике; славине, неметалне, за бурад; сламни поруби, ивице; софе; споне за цеви или каблове, неметалне; споне и затеге за каблове, који нису од метала; сребрно стакло [огледала]; сталак за убрусе [намештај]; сталци за боце; сталци за бурад, који нису од метала; сталци за излагање новина; сталци за одела; сталци за пушке; сталци за тањире [намештај]; сталци за часописе; сталци за читање, пултови; сталци [намештај]; статуе од дрвета, воска, гипса или пластике; степеник-столице, неметалне; степенице [мердевине], неметалне; столарска роба; столице; столице за купатила; столице за лежање [лигештули]; столице за туш кабине; столови; столови за масажу; столови за пресвлачење беба причвршћени за зид; столови за тестерисање [намештај]; столови за цртање; столови

од метала; сточићи за компјутере [намештај]; табле за држање кључева; табле за столове; табуреи; типлови за ципеле, неметални; тоалетни сточићи; точкићи за кревете, који нису од метала; точкићи за намештај, неметални; трска [материјал за плетење]; улошци за четке; уметничка дела од дрвета, воска, гипса или пластике; унутрашње прозорске ролетне [намештај]; унутрашње прозорске ролетне од папира; унутрашње прозорске ролетне од плетеног дрвета; унутрашње прозорске ролетне од текстила; уређаји за издавање броја за чекање у реду, неметални; фигурине од дрвета, воска, гипса или пластике; фиоке за намештај; флаше [посуде], неметалне, за компресовани гас или течни ваздух; фотеље; фризерске столице; хоклице; чепови за боце, неметални; чепови за зидове, неметални; чепови, који нису од стакла, метала или гуме; чивилуци; шарке, које нису од метала; шаторски кочићи, који нису од метала; шеталице за бебе; шине за завесе [гарнишне]; шипке за завесе [гарнишне]; шипке за степеништа; шипке од обрађеног ћилибара; школски намештај; шкољке; шкољке острига; шнале и траке за држање завеса; шрафови, неметални; штандови; штапови, кочићи за подупирање биљака или дрвећа, неметални; шпитници за дечије кревете, осим постелине.

Кл. 21: абразивне рукавице за пилинг коже; абразивни сунђери за кожу; абразивни сунђери за кухињску употребу; авани за кухињску употребу; аератори за вина; алабастер стакло, које није за грађевинарство; апарати за скупљање прашине, неелектрични; апарати за уклањање мириса за личну употребу; апарати на воду за чишћење зуба и десни; бисте од порцелана, керамике, печене глине, теракоте, или стакла; бојена стакларија; бокали; боце за дозирање сапуна; боце за пиће за спортове; боце и чутуре; брисачи стакла [прибор за чишћење]; вадичепи, електрични и неелектрични; вазе; вакум гума за отпушавање одвода; ваљкасте љуштилице за бели лук; варјаче [кухињски прибор]; вешалице за одећу; виљушке за роштиљ; виљушке за сервирање; војничке посуде [мањерке]; врећице за кување; вртешке за сушење веша; вртне прскалице; врчеви и кригле; главе за електричне четкице за зубе; грејачи за флашице за храњење, неелектрични; грејачи свећа, електрични и неелектрични; грнчарија; даске за пеглање; даске за прање; даске за сечење хлеба; декоративне навлаке за шоље и чаше; декоративни бокали; диспанзери за напитке, неелектрични; длака за четке; дрвени калупи за ципеле; дрвени калупи за чизме; држачи за јеловнике; држачи за свеће; држачи за чачкалице; држачи кесица за чај; држачи сунђера; држачи тоалетног папира; дршке за метле; експрес лонци, неелектрични; електричне четке, изузев делова машина; електрични уређаји за привлачење и уништавање инсеката; електрични чешљеви; емајлирано стакло, не за грађевинарство;

животињска длака [четкарска роба]; жице за мућење, неелектричне, за употребу у домаћинству; замке за инсекте; замке за мишеве [мишоловке]; замке за муве; замке за пацове; затварачи поклопаца за лонце; земљано посуђе; излетничке корпе заједно са посуђем; изувачи за чизме; инструменти за чишћење, ручни; испаривачи мириса, електрични и неелектрични; истискивачи туба за кућну употребу; јасле за животиње; јеленска кожа за чишћење; кавез и за кућне љубимце; кавези за прикупљање инсеката; кавез и за птице; кадице за бебе, преносиве; кадице за купање птица; кадице на надување за бебе; казани, котлови; калупи за коцке леда; калупи, модле [кухињски прибор]; канделабри [свећњаци]; канта за искоришћен папир; канте за заливање; канте за одлагање пелена; канте за смеће, за кућну намену; канте за смеће са аутоматским отварањем и затварањем; капаљке за козметичке сврхе; капаљке за кућну употребу; касице "прасице"; кафански послужавници; кашике за обување ципела; кашике за преливање [кухињски прибор]; кашике за сервирање; кашике за сладолед; керамика за употребу у домаћинству; кожа за полирање; козметичке шпатуле; козметички апарати за микродермоабразију; козметички печати, празни; козметички прибор; комеморативни пехари у облику статуе од порцелана, керамике, теракоте или стакла; комплети посуда за кување; конач за чишћење зуба; коњска длака за четке; корита за пиће; корита за прање веша; корита за храњење; корпе за домаћинство; корпе за хлеб за кућну употребу; кофе; кофе за лед; кофе за цеђење мопа; кофе од тканих влакана; коцкице леда за виšekратну употребу; кригле за пиво; кристал [стакларија]; крпе за брисање прашине са намештаја; крпе за полирање; крпе за прање подова; крпе за прашину; крпе за чишћење; крцкалице за орахе; куварске модле; куварски шприцеви за преливање; кукице за закопчавање; кутије за оброк; кутије за сапун; кутије за скупљање инсеката; кутије за употребу у домаћинству или кухињи; кутије за хлеб; кутије за чај; кутије за чешљење; кутије од стакла; кутије простирке за кућне љубимце; кутлаче за вино; кућне потрештине; кућни акваријум; кућни тераријуми [виваријуми]; кухињске даске за сецкање; кухињске крпе; кухињске посуде; кухињски млинови, неелектрични; кухињски прибори; кухињски ражњићи од метала; кучина, кудеља за чишћење; лавори [посуде]; левци; левци за вино; левци за одвођење паре из теста; лонци; лонци за кување кускуса, неелектрични; лонци за кување, неелектрични; лончићи за кување филтер кафе, не-електрични; лопатице за тарту; лопатице за употребу у домаћинству; лоптице за прање веша, празне; мајолика; материјали за полирање, изузев препарата, папира и камена за полирање; материјали за прављење четки; машине за млевање меса, неелектричне; машине за резанце, ручне; машине за тестенину, које се покрећу ручно; метална средства

за рибање, чишћење за тигање; метле; механичке метле; мешалице, не-електричне, за кућну употребу; млазнице за канте за заливање; млазнице за црева за заливање; млатилице за муве; млечно стакло; млин за бибер, ручни; млинови за кафу, ручни; млинови за употребу у домаћинству, ручни; модле за колаче; мозаици од стакла, који нису за грађевинарство; мопови; мрежасте врећице за кување; мутилице, неелектричне; навлаке за даске за пеглање; наградни пехари од порцелана, керамике, теракоте или стакла; наставци за украшавање торти; натписи [ознаке] од порцелана или стакла; неелектричне машине и апарати за полирање, за кућну употребу; неелектричне справе за полирање ципела воском; неелектрични авани; неелектрични апарати за полирање воском; не-електрични парни лонци; нити од фибергласа, које нису за текстилну употребу; ножеви за колаче [бисквите]; ножеви за теста; носачи за цвеће и биљке [цветни аранжмани]; ноћне посуде; ознаке за декантере [посуде за вино]; оклагје [кућне]; омоти, навлаке за саксије, који нису од папира; опал стакло; орални тушеви; отварачи за флаше, електрични и неелектрични; отпаци вуне за чишћење; оцеђивачи мопа; паметне бочице за лекове, празне; памучни отпад за чишћење; папирне корпице за печење; папирни тањирци; пекачи вафли, неелектрични; пенасти раздвајачи прстију [сепаратори] за педикир; перјане пајалице; пипете за тестирање вина; плетени балони за пића; плочасто стакло [сировина]; плочице за спречавање кипења млека; пљоске; подметач за шерпе; подметачи за печење; подметачи за пивске чаше, КОЈИ нису од папира нити текстила; подметачи, КОЈИ нису од папира и текстила; подметачи, не од папира и текстила; подметачи [стони прибор]; поклопци за акваријуме; поклопци за кутије за путер; поклопци за лонце; поклопци за посуде са сиром; поклопци за храну; поклопци кутија за марамице; полози [вештачки]; порцеланска роба; посластичарске шприц кесе за украшавање; послужавници за домаћинство; послужавници за џепни садржај [за ситне предмете] за кућну употребу; послужавници од папира, за домаћинство; постоља за четкице за бријање; постоље за роштиљ; посуде за бибер; посуде за бомбоне; посуде за кување [без електричног загревања]; посуде за кување кафе [цезве], не-електричне; посуде за лепак; посуде за печење; посуде за пиће; посуде за поврће; посуде за поширање јаја; посуде за прављење леда и сладоледа, неелектричне; посуде за путер; посуде за распршивање старских уља; посуде за сапун; посуде за скупљање масти од печења; посуде за храну за кућне љубимце; посуде за храну за кућне љубимце, аутоматске; посуде за чување хране, топлотно изоловане; посуде од алуминијумске фолије за једнократну кућну употребу; посуде [чиније]; посуђе; прахери [ручне справе]; прекривачи, навлаке за чајнике; преносиве ноћне посуде за једнократну употребу, за одрасле и децу; преносне расхладне кутије, неелектричне;

преса за бели лук [кухињски прибор]; пресе за воће, неелектричне, за употребу у домаћинству; пресе за кравате; пресе за панталоне; пресе за тортиље, неелектричне [кухињске справе]; прибор за скидање шминке; прибор за скупљање мрвица; прибори за кување, не-електрични; прозорске жардињере; прскалице за заливање цвећа и биљака; прстенови за живину; прстенови за птице; прстен ови за салвете; прстенови за свеће; пудријере, празне; пунфне за пудерисање; расхладне торбе и кесе; распршивачи старских уља, осим тршчаних распршивача, електрични и неелектрични; распршивачи мириса; растезачи рукавица; растопљен силицијум [полу производ], изузев за грађевинарство; расхладне боце; расхладне патроне за хлађење јела и пића; ренда за кућну употребу; решетке за пепео [за употребу у домаћинству]; рогови за пиће; ротирајућа тацна послужавник; рошпиљ [кухињски прибор]; рукавице за баштованство; рукавице за негу животиња; рукавице за полирање; рукавице за прање кола; рукавице за рерну; рукавице за употребу у домаћинству; саксије; сапун од нерђајућег челика; свињска длака [чекиње] за четке; севиси за кафу [стоно посуђе]; сепаратор за јаја, неелектрични, за употребу у домаћинству; сепаратори за јаја; серверне кутлаче; сервери за ликер; сервери за чај [стоно посуђе]; сервери [посуђе]; сетови за зачине; сетови флашица за уље и сирће; силиконске корпице за печење; силиконски поклопци за храну, за вишкратну употребу; сипачи пића [пурери]; сита [кућне посуде]; сифонске боце за сода воду; сламке за пиће; сланици; собни тераријуми [за узгајање биљака]; справе за гашење свећа; справе за распршивање; стакла за прозоре возила [полупрерађени производ]; стаклена вуна осим оне за изолацију; стаклена силиконска влакна, која нису за текстилну употребу; стаклене боце [посуде]; стаклене бочице [посуде]; стаклене посуде; стаклене тегле; стаклени затварачи; стаклени прах за украшавање; стакло, необрађено или полуобрађено [осим грађевинског стакла]; стакло са уграђеним електричним проводницима; сталци за пегле; сталци за преносиве кадице за бебе; сталци за сушење веша; статуе од порцелана, керамике, печене глине, теракоте или стакла; стоне украсне вазне; стони држачи ножева; стони држачи салвета; стони подметачи зајело, који нису од папира или текстила; стоно посуђе [изузев кашика, виљушки, ножева]; стругачи коре цитруса; сунђери за купање; сунђери за рибање; сунђери за употребу у домаћинству; сунђери за шминкање; тањирци; тањирци за једнократну употребу; тацне; тацини, неелектрични; тегле за колаче и кекс; термоси; тигањи; тоалетни несесери; топлоотно-изолационе посуде; топлоотно изоловане посуде за пића; тучак за кухињску употребу; украси од порцелана; украсне стаклене кугле; ултразвучни уређаји за одбијање штеточина; уметничка дела од порцелана, керамике, печене

глине, теракоте или стакла; упијачи дима, за кућну употребу; уређаји за уклањање длачица са одеће, електрични и неелектрични; утични распршивачи за средства против комараца; фиберглас, осим за изолацију или текстилну употребу; фигурине од порцелана, керамике, печене глине, теракоте или стакла; фигурице од порцелана, керамике, глине, теракоте или стакла за торте; филтери за кафу, неелектрични; филтери за чај; флаше [боце]; флашице за уље и сирће; фритезе, неелектричне; хваталке за лед; хваталке за роштиљ; хваталке за салату; хваталке за шећер; цециљке за употребу у домаћинству; цециљке за чај; цециљке [кухињске справе]; чајници; чајници, неелектрични; чачкалице; чаше за пиће; чаше, папирне или пластичне; чашице за јаја; челична вуна за чишћење; четке; четке за воскирање скија; четке за катран, са другом ручком; четке за коње; четке за косу са вибрацијама звучних таласа; четке за обрве; четке за прање судова; четке за рибање; четке за стаклене лампе; четке за тоалет; четке за ципеле; четке за чишћење резервоара и посуда; четке за шминку; четкице за бријање; четкице за зубе; четкице за зубе, електричне; четкице за нокте; четкице за пециво; четкице за трепавице; чешагије; чешљеви; чешљеви за животиње; чешљеви за косу са великим зупцима; чиније за воће; чиније за салату; чиније за супу; чиније за шећер; шејкери за коктеле; шерпе; шипке и прстенови за пешкире; шоље; шољице; шпатуле за кухињу; штапићи за замрзнуте послатице; штапићи зајело; штапићи за коктеле; штедне касице; штапалке за веш.
Кл. 28: љуљашке; љуљашке за јогу; коњи за љуљање.

(111) **86250** (181) **28.04.2033.**
(210) Ж- 2023-764 (220) 28.04.2023.
(151) 28.03.2024.

(732) **DOMAĆI TRGOVAČKI LANAC DOO**,
Ђорђа Станојевића 12, 11070, Београд, RS
(540)



(531) 05.03.13; 05.03.15; 05.07.13; 14.01.15; 26.01.06;
27.05.01; 27.05.09; 27.05.17; 29.01.01; 29.01.03
(591) зелена, црвена
(511) Кл. 35: оглашавање; вођење, организовање и управљање пословањем; канцеларијски послови.
Кл. 39: транспортне услуге; паковање и складиштење робе; организовање путовања.
Кл. 41: образовне услуге; припремање обуке; разонода; спортске и културне активности.

(111) **86251** (181) **31.10.2032.**
(210) Ж- 2022-1923 (220) 31.10.2022.
(151) 29.03.2024.

(732) **KN TAX DOO BEOGRAD (VRAČAR)**,
Ресавска 23, 11000, Београд, RS
(740) Никола Клиска, адвокат, "Карановић &
Партнерс" ОАД, Ресавска 23, 11000, Београд
(540)

КР accounting services

(511) Кл. 35: услуге књиговодства; услуге рачуноводства; услуге ревизије; пореско планирање [рачуноводство].

Кл. 36: осигурање; финансијски послови; новчани (монетарни) послови; послови везани за непокретности; консултантске услуге везане за пореско планирање.

Кл. 41: образовне услуге; припремање обуке; разонода; спортске и културне активности.

Кл. 42: научне и технолошке услуге, као и услуге истраживања и пројектовања у вези са њима; услуге индустријских анализа и истраживања; омогућавање привременог приступа рачунарским програмима за рачуноводство који се не могу скинути.

Кл. 45: правне услуге.

(111) **86252** (181) **03.10.2033.**
(210) Ж- 2023-1806 (220) 03.10.2023.
(151) 29.03.2024.

(732) **Предузеће за телекомуникације Телеком Србија акционарско друштво Београд**, Таковска 2, 11000, Београд, RS
(540)



(531) 21.01.14; 25.05.01; 26.04.18; 27.05.01; 27.05.10; 27.05.24

(591) СМУК LOCATION 1 (30%) 0,100,80,0, LOCATION 2 (58%) 21,100,73,10, LOCATION 3 (100%) 15,100,15,0; RGB LOCATION 1 (30%) 237,26,59, LOCATION 2 (58%) 181,31,64, LOCATION 3 (100%) 208,21,125, Pantone 186C

(511) Кл. 9: апликације за рачунарске софтвере које се могу преузимати; апликације за паметне уређаје које се могу преузимати.

Кл. 35: продукција програма телевизијске продаје; дистрибуција рекламног материјала; дистрибуција рекламног садржаја путем интернета; производња и дистрибуција радио и телевизијских реклама; пружање корисничких оцена у комерцијалне или рекламне сврхе; пружање корисничких прегледа у комерцијалне или рекламне сврхе.

Кл. 38: телекомуникације; емитовање и пренос телевизијског програма; емитовање кабловске телевизије; емитовање филмова и телевизијског садржаја; мултимедијално емитовање путем интернета; пренос и дистрибуција података путем глобалне рачунарске мреже; пренос и дистрибуција података или аудио-визуелних слика путем глобалне рачунарске мреже или интернета; аудио, видео и мулти медијско емитовање садржаја путем интернета и других комуникацијских мрежа; услуге новинских агенција; дистрибуција канала.

Кл. 41: позоришна продукција; продукција музике; продукција представе; продукција радио и телевизијских програма; продукција серијског садржаја; продукција тв садржаја; пружање корисничких оцена у забавне и културне сврхе; дистрибуција филмова; дистрибуција тв садржаја; продукција и дистрибуција телевизијских квизова; продукција и дистрибуција музичких, филмских и видео снимака; дистрибуција тв програма системима кабловске телевизије; снимање, продукција и дистрибуција кинематографских, видео и аудио снимака, радио и телевизијских програма.

Кл. 42: пружање корисничких услуга аутентификације коришћењем технологије јединствене пријаве за мрежне софтверске апликације; дизајн и развој софтвера и хардвера за обраду и дистрибуцију мултимедијског садржаја; омогућавање привременог коришћења софтвера који се не може преузети како би се омогућило дељење мултимедијског садржаја и коментара међу корисницима; дистрибуција корисничких апликација.

(111) **86253** (181) **28.09.2033.**
(210) Ж- 2023-1782 (220) 28.09.2023.
(151) 29.03.2024.

(732) **Društvo za proizvodnju i promet Esensa d.o.o.**, Вилине воде б.б., 11000, Београд, RS
(540)

GastroSens

(511) Кл. 5: алгинати као дијететски додаци; дијететски додаци исхрани; дијететски суплементи за људе; додаци исхрани; додаци исхрани за људску употребу.

(111) **86254** (181) **23.08.2033.**
(210) Ж- 2023-1552 (220) 23.08.2023.
(151) 29.03.2024.

(732) **MAXIMA DRUŠTVO SA OGRANIČENOM ODGOVORNOŠĆU LUČANI (VAROŠICA)**, Драгише Мишовића 16, 32240, Лучани, RS
(740) Живко Мијатовић & Партнерс доо Београд, Студентски трг 4, 11000, Београд
(540)

MAXIDECOR SAHARA

(511) Кл. 1: средства за спречавање развоја и ширења буђи, средства за спречавање развоја и ширења плесни, средства за уклањање боја за индустријску употребу; лепкови за индустријску употребу, растварачи за лепкове.

Кл. 2: боје, лакови, завршни премази за дрвене подове, завршни премази за намештај.

Кл. 19: грађевински материјали неметални.

(111) **86255** (181) **23.08.2033.**
(210) Ж- 2023-1553 (220) 23.08.2023.
(151) 29.03.2024.

(732) **MAXIMA DRUŠTVO SA OGRANIČENOM ODGOVORNOŠĆU LUČANI (VAROŠICA),**

Драгише Мишовића 16, 32240, Лучани, RS

(740) Живко Мијатовић & Партнерс доо Београд,

Студентски трг 4, 11000, Београд

(540)

MAXIDECOR TOGA

(511) Кл. 1: средства за спречавање развоја и ширења буђи, средства за спречавање развоја и ширења плесни, средства за уклањање боја за индустријску употребу; лепкови за индустријску употребу, растварачи за лепкове.

Кл. 2: боје, лакови, завршни премази за дрвене подове, завршни премази за намештај.

Кл. 19: грађевински материјали неметални.

(111) **86256** (181) **03.05.2033.**
(210) Ж- 2023-769 (220) 03.05.2023.
(151) 29.03.2024.

(732) **Алекса Бајић**, Блок 33 б.б., 26210, Ковачица, RS

(740) Марија Радовановић, адвокат,

Војводе Степе 250/8, 11000, Београд

(540)



(531) 03.01.15; 03.01.16; 03.01.25; 24.17.04; 26.01.18; 27.05.01; 27.05.02; 27.05.10; 28.03.00; 29.01.15

(591) црна, бела, жута, плава, црвена

(526) на реч "BUBBLE TEA"

(511) Кл. 29: желе; напци од млека (у којима млеко преовлађује); замена за млеко; конзервисано замрзнуто воће; јогурт; компоти; џемови.

Кл. 30: кафа, чај; какао и њихове замене; тапиока и саго; чоколада; сладоледи, сорбеи и други јестиви лед; млечни напци са укусом кафе, какаоа, чоколаде или чаја; шећер; лед.

Кл. 31: свеже воће и зачинско биље; свеже ароматично биље; природне биљке и цвеће.

Кл. 32: безалкохолни напци; минералне и содне воде; воћни напци и воћни сокови, сирупи и други препарати за прављење безалкохолних напитака.

(111) **86257** (181) **13.04.2032.**
(210) Ж- 2022-689 (220) 13.04.2022.
(151) 29.03.2024.

(732) **ANDEX DOO**, Сегедински пут 110,
24000, Суботица, RS
(540)



(531) 03.07.24; 05.03.16; 05.05.19; 05.05.22; 05.05.23; 07.01.24; 26.04.07; 26.04.15; 26.04.22; 27.05.01; 27.05.10

(591) бела, наранџаста и тиркизно зелена.

(511) Кл. 16: амбалажни материјал за алкохолна пића направљен од хартије и картона; штампане ствари; фотографије; канцеларијски материјал; нарочито етикете и налепнице за производе и амбалажа за паковање производа, штампани каталози и маркетиншки материјал; све наведено за алкохолна пића (изузев пива); битере (горка алкохолна пића); дигестиве (ликере и жестока пића).

Кл. 33: алкохолна пића (изузев пива); битери (горка алкохолна пића); дигестиви (ликери и жестока пића).

Кл. 35: оглашавање; рекламирање; трговина на велико и на мало алкохолним пићима (изузев пивом); битерима (горким алкохолним пићима); дигестивима (ликерима и жестоким пићима).

(111) **86258** (181) **21.11.2033.**
(210) Ж- 2023-2138 (220) 21.11.2023.
(151) 29.03.2024.

(732) **NOBEL ILAC SANAYII VE TICARET**

ANONIOM SIRKETI, Saray Mah., Dr. Adnan

Buyukdeniz Cad., No:14, Umraniye 34768, Istanbul, TR

(740) Николић Д. Јасна, Чингријина 12,

11000, Београд

(540)

Sanazil

(511) Кл. 5: лекови за медицинску употребу.

(111) **86259** (181) **22.05.2033.**
(210) Ж- 2023-911 (220) 22.05.2023.
(151) 29.03.2024.

(732) **Extra Tropic trade d.o.o.**,
VI индустријска број 5, 22330, Нова Пазова, RS
(540)



(531) 03.07.15; 03.07.24; 25.05.02; 26.04.15; 26.04.22;
26.04.24; 27.05.01; 27.05.24

(591) плаво-бела

(511) Кл. 16: штампане ствари; књиговезачки материјал; канцеларијски материјал; лепила за канцеларијске и кућне потребе; материјали за цртање и уметничке кичице; канцеларијски реквизити; материјали за обуку и наставу; пластични материјали за паковање, кесе за умотавање; штампарска слова; хартија, картон и производи од њих.

Кл. 18: кожа и имитација коже, производи израђени од ових материјала; животињска кожа и крзно; кофери и путне торбе; кишобрани и сунцобрани.

Кл. 28: игре, играчке и предмети за игру; гимнастичарски и спортски артикли; украси за јелке.

(111) **86260** (181) **22.05.2033.**
(210) Ж- 2023-912 (220) 22.05.2023.
(151) 29.03.2024.

(732) **Extra Tropic trade d.o.o.**,
VI индустријска број 5, 22330, Нова Пазова, RS
(540)



(531) 03.07.15; 03.07.24; 03.07.25; 29.01.15

(591) жута, плава, зелена, црвена, наранџаста, љубичаста

(511) Кл. 16: штампане ствари; књиговезачки материјал; канцеларијски материјал; лепила за канцеларијске и кућне потребе; материјали за цртање и уметничке кичице; канцеларијски реквизити; материјали за обуку и наставу; пластични материјали за паковање, кесе за умотавање; штампарска слова; хартија, картон и производи од њих.

Кл. 18: кожа и имитација коже, производи израђени од ових материјала; животињска кожа и крзно; кофери и путне торбе; кишобрани и сунцобрани. Кл. 28: игре, играчке и предмети за игру; гимнастичарски и спортски артикли; украси за јелке.

(111) **86261** (181) **11.05.2033.**
(210) Ж- 2023-823 (220) 11.05.2023.
(151) 29.03.2024.

(732) **Chez Pierre**, Југ Богданова 44, 18000, Ниш, RS
(540)



(531) 24.09.03; 24.09.05; 24.09.07; 24.09.10; 27.05.01;
27.05.17; 27.05.22; 29.01.14

(591) златна, бела

(511) Кл. 3: ароматична уља; ароматична уља [старска уља]; гелови за туширање; козметика; козметичке креме за лице и тело; колоњска вода; лосиони за руке; лосиони за тело; мириси; мириси за аутомобиле; мирисна уља; мирисни штапићи; млеко за лице и тело; млеко за тело; парфеми; парфеми и колоњске воде; парфеми и тоалетне воде; парфеми, колоњске воде и производи за негу после бријања; парфеми у чврстом облику; парфимерија; парфимисане креме; сапун*; соли за купање; тоалетне воде; тоалетне воде и колоњске воде; уља за тело; шумеће кугле за купање.

Кл. 4: мирисне свеће; свеће; сојине свеће.

Кл. 35: дељење реклама преко интернета; интернет маркетинг; оптимизација интернет странице; оптимизација програма за преглед интернета; организовање интернет аукција.

(111) **86262** (181) **25.07.2033.**
(210) Ж- 2023-1339 (220) 25.07.2023.
(151) 29.03.2024.

(732) **TOUCH ME SOFT d.o.o. Beograd**,

Велисава Вуловића 18,
11040, Београд-Савски венац, RS

(740) Тијана Жунић Марић, адвокат,
Позоришни трг 7/ба, 21000, Нови Сад
(540)



(531) 26.04.09; 27.05.01; 27.05.10; 29.01.04

(591) светло плава, средње светло плава и тамно плава

(511) Кл. 9: плуг-ин као рачунарски програм који се може преузимати, за онлајн заказивање састанака и аутоматизацију заказивања; рачунарски програми за

онлајн заказивање састанака и аутоматизацију заказивања, који се могу преузимати; рачунарски апликативни софтвер за десктоп рачунаре који се може преузимати, наиме софтвер за заказивање састанака; софтвер за заказивање састанака који се може преузети; рачунарски софтвер за употребу у аутоматизацији и управљању пословним процесима.
Кл. 35: услуге заказивања састанака и подсетника.

(111) **86263** (181) **25.07.2033.**
(210) Ж- 2023-1340 (220) 25.07.2023.
(151) 29.03.2024.

(732) **TOUCH ME SOFT d.o.o. Beograd,**
Велисава Вуловића, 11040, Београд-Савски венац, RS
(740) Тијана Жунић Марић, адвокат,
Позоришни трг 7/6а, 21000, Нови Сад
(540)



(531) 26.03.23; 26.04.03; 26.04.06; 26.04.08; 27.05.01;
27.05.10; 27.05.17; 29.01.04

(591) светло плава, средње плава, тамно плава, тегет.
(511) Кл. 9: плуг-ин као рачунарски програм, који се може преузимати; компјутерски софтвер, наиме софтвер и алати намењени прилагођавању, мењању, уређењу, дизајну, дистрибуцији података; рачунарски софтвер за креирање претраживих база података; компјутерски софтвер за управљање базом података; софтвер за управљање базом података; софтвер за синхронизацију базе података; компјутерски софтверски програми за управљање базама података; софтвер базе података; интерактивне базе података.

Кл. 35: услуге управљања компјутеризованом базом података; компјутеризовано управљање базом података; услуге управљања базом података.

Кл. 42: дизајн рачунарске базе података; дизајн софтвера рачунарске базе података; дизајн и развој базе података; услуге дизајна базе података; услуге развоја базе података; дизајн рачунарских база података; дизајн и развој софтвера за електронске базе података; дизајн и развој софтвера за управљање базама података; развој и одржавање софтвера за рачунарске базе података; дизајн и развој рачунарског софтвера за управљање базама података.

(111) **86264** (181) **25.07.2033.**
(210) Ж- 2023-1341 (220) 25.07.2023.
(151) 29.03.2024.

(732) **TOUCH ME SOFT d.o.o. Beograd,**
Велисава Вуловића, 11040, Београд-Савски венац, RS
(740) Тијана Жунић Марић, адвокат,
Позоришни трг 7/6а, 21000, Нови Сад

(540)



(531) 26.01.06; 26.04.06; 26.11.25; 27.05.01; 27.05.10;
27.05.17; 29.01.04

(591) светло плава, средње светло плава, тамно плава, тегет.

(511) Кл. 9: рачунарски софтвер за аутоматизацију заказивања састанака; рачунарски софтвер за аутоматизацију заказивања састанака у форми апликације за мобилне телефоне.

Кл. 35: услуге заказивања састанака и подсетника.

Кл. 41: услуге резервисања и куповине карата за рекреативне и забавне догађаје; резервација карата и услуге резервисања за забавне, спортске и културне догађаје.

Кл. 42: софтвер као услуга [саас] која садржи софтвер за коришћење у заказивању састанака; софтвер као услуга [саас] која садржи софтвер за коришћење за онлине резервације.

(111) **86265** (181) **15.09.2033.**
(210) Ж- 2023-1706 (220) 15.09.2023.
(151) 29.03.2024.

(732) **Mahir Osmanović,** Kalesija Gornja BB,
75260, Kalesija, BA
(740) Бојан Ђорђевић, адвокат, Небојшина 16, Београд
(540)

LAPSUS BAND

(511) Кл. 9: за снимање звука; грамофонске плоче; музички аутомати који се покрећу кованицама [џубокс]; џубокс, музички; магнетофони; магнетне траке; тонски носачи звука; цртани филмови; траке за снимање звука; радио апарати; аудио и видео пријемници; холограми; телевизијски апарати који се покрећу кованицама; мегафони; рачунарска меморија, уређаји; рачунари; рачунарски програми, снимљени; ауто-радио; апарати за пренос звука; апарати за снимање звука; апарати за репродуковање звука; звучни апарати и машине; телевизијски апарати; телеграфске жице; видео-траке; магнетни дискови; флопи дискови; видео рекордери; кинематографски филм/ осветљен; компакт дискови [аудио-видео]; оптички компакт дискови [ЦДРОМ]; оперативни рачунарски програми/ снимљени; рачунарски софтвер/ снимљени; џубокс за рачунаре; кодиране магнетне картице; магнетни носиоци података; магнетни декодери; магнетне траке за рачунаре; оптички носиоци података; оптички дискови; видео касете; касете за видео игре; електронске публикације које се могу преузимати;

рачунарски програми/ који се могу преузимати; мелодије за мобилне телефоне које се могу преузимати; музичке датотеке, фајлови, које се могу преузимати; датотеке слика које се могу преузимати; аудио интерфејси; електронске партитуре које се могу преузети он-лајн.

Кл. 16: папир; постери; огласни панои од папира или картона; бележнице, нотеси; албуми; слике; штампани материјал [висока штампа]; новине; периодичне публикације; улазнице; блокови за цртање; жигови [печати]; штамбиљи; свеске; бележнице; карте; каталози; књиге са песмама или нотама; омоти за папир; књиге; фотографије [штампане]; штампане ствари; штампане публикације; алманаси; календари; плакати од папира или картона; стрипови; музичке честитке, разгледнице; колекционарске сличице, за размену, које нису за играње; штампане музичке партитуре.

Кл. 41: услуге разоноде; услуге забављача; организовање такмичења [образовних или забавних]; производња филмова, који нису рекламни филмови; издавање књига; продукција радио и телевизијских програма; оркестарске услуге; позоришна продукција; продукција представа; телевизијска забава; извођење представа уживо; организовање и спровођење концерата; продукција музике; омогућавање коришћења онлајн музике, која се не може преузимати; омогућавање коришћења онлајн видео записа, који се не могу преузимати; писање песама; писање сценарија.

(111) **86266** (181) **15.09.2033.**
(210) Ж- 2023-1705 (220) 15.09.2023.
(151) 29.03.2024.

(732) **Vahid Osmanović**, Kalesija Gornja BB,
75260, Kalesija, BA

(740) Бојан Ђорђевић, адвокат, Небојшина 16, Београд
(540)

COLLAPSE BAND

(511) Кл. 9: дискови за снимање звука; грамофонске плоче; музички аутомати који се покрећу кованицама [џубокс]; џубокс, музички; магнетофони; магнетне траке; тонски носачи звука; цртани филмови; траке за снимање звука; радио апарати; аудио и видео пријемници; холограми; телевизијски апарати који се покрећу кованицама; мегафони; рачунарска меморија, уређаји; рачунари; рачунарски програми, снимљени; ауто-радио; апарати за пренос звука; апарати за снимање звука; апарати за репродуковање звука; звучни апарати и машине; телевизијски апарати; телеграфске жице; видео-траке; магнетни дискови; флопи дискови; видео рекордери; кинематографски филм/ осветљен; компакт дискови [аудио-видео]; оптички компакт дискови [ЦДРОМ];

оперативни рачунарски програми/ снимљени; рачунарски софтвер/ снимљени; џубокс за рачунаре; кодиране магнетне картице; магнетни носиоци података; магнетни декодери; магнетне траке за рачунаре; оптички носиоци података; оптички дискови; видео касете; касете за видео игре; електронске публикације које се могу преузимати; рачунарски програми/ који се могу преузимати; мелодије за мобилне телефоне које се могу преузимати; музичке датотеке, фајлови, које се могу преузимати; датотеке слика које се могу преузимати; аудио интерфејси; електронске партитуре које се могу преузети он-лајн.

Кл. 16: папир; постери; огласни панои од папира или картона; бележнице, нотеси; албуми; слике; штампани материјал [висока штампа]; новине; периодичне публикације; улазнице; блокови за цртање; жигови [печати]; штамбиљи; свеске; бележнице; карте; каталози; књиге са песмама или нотама; омоти за папир; књиге; фотографије [штампане]; штампане ствари; штампане публикације; алманаси; календари; плакати од папира или картона; стрипови; музичке честитке, разгледнице; колекционарске сличице, за размену, које нису за играње; штампане музичке партитуре.

Кл. 41: услуге разоноде; услуге забављача; организовање такмичења [образовних или забавних]; производња филмова, који нису рекламни филмови; издавање књига; продукција радио и телевизијских програма; оркестарске услуге; позоришна продукција; продукција представа; телевизијска забава; извођење представа уживо; организовање и спровођење концерата; продукција музике; омогућавање коришћења онлајн музике, која се не може преузимати; омогућавање коришћења онлајн видео записа, који се не могу преузимати; писање песама; писање сценарија.

(111) **86267** (181) **29.03.2033.**
(210) Ж- 2023-510 (220) 29.03.2023.
(151) 29.03.2024.

(732) **Public Joint Stock Company Gazprom Neft**,

Ul. Pochtamtskaya, 3-5, ch.pom. 1N, kab. 2401,
190000, Saint Petersburg, RU

(740) Весна Живковић, адвокат, Македонска 30,
11000, Београд

(540)

(531) 24.17.04; 26.11.01; 27.05.01; 27.05.11; 27.05.17;
28.05.00; 29.01.01; 29.01.04; 29.01.06

(591) плава, бела, црвена

(511) Кл. 1: хемијски производи за употребу у индустрији, науци, фотографији, као и у пољопривреди, хортикултури и шумарству; непрерађене вештачке смоле, непрерађене пластичне материје; смеше за гашење пожара и за спречавање пожара; препарати за каљење и заваривање; материје за штављење животињске каже; лепљиве супстанце за употребу у индустрији; гитови и друга пуњења у облику пасте; компост, природна ђубрива, вештачка ђубрива; биолошки препарати за употребу у индустрији и науци.

Кл. 4: индустријска уља и масти, восак; мазива; једињења за скупљање, влажење и везивање прашине; горива и материје за осветљавање; свеће и фитиљи за осветљавање.

Кл. 9: апарати и инструменти научни, истраживачки, навигациони, геодетски, фотографски, кинематографски, аудиовизуелни, оптички, за вагање, мерење, сигнализацију, откривање, тестирање, инспекцију, спасавање и наставу; апарати и инструменти за провођење, прекид, трансформацију, акумулацију, регулисање или контролу дистрибуције или употребе електричне енергије; апарати и инструменти за снимање, преношење, репродуковање или обрађивање звука, слике или података; подаци који су снимљени и који се могу преузети, рачунарски софтвер, празни носачи података за дигитална или аналогно снимање и складиштење; механизми за апарате који се покрећу кованицама; регистар касе, уређаји за рачунање; рачунари и периферни рачунарски уређаји; одела за роњење, маске за роњење, чепови за уши за рониоце, штисаљке за нос за рониоце и пливаче, рукавице за рониоце, апарати за дисање за подводно пливање; апарати за гашење пожара.

Кл. 14: драгоцени метали и њихове легуре; накит, драго и полудраго камење; часовничарски и хронометријски инструменти.

Кл. 16: хартија и картон; штампане ствари; књиговезачки материјал; фотографије; канцеларијски материјал и канцеларијски прибор, осим намештаја; лепкови за канцеларијске и кућне потребе; материјали за цртање и материјали за уметнике; кичице; материјали за обуку и наставу; пластични омотачи, фолије и кесе за умотавање и паковање; штампарска слова, клишеи.

Кл. 18: кожа и имитација коже; животињске коже и крзна; пртљажне и торбе за ношење; кишобрани и сунцобрани; штапови за ходање; бичеви, сарачка и седларска опрема; огрлице, повоци и одећа за животиње.

Кл. 19: грађевински материјали, неметални; круте цеви за градњу, неметалне; асфалт, смола, катран и битумен; преносиве конструкције, неметалне; споменици, неметални.

Кл. 25: одећа, обућа, покривала за главу.

Кл. 28: игре, играчке и предмети за игру; апарати за видео игре; гимнастички и спортски артикли; украси за јелке.

Кл. 35: оглашавање; вођење, организовање и управљање пословањем; канцеларијски послови.

Кл. 37: грађевинске услуге; услуге инсталирања (постављања) и порављања машина; вађење руде, бушење нафте и гаса.

Кл. 38: услуге телекомуникација.

Кл. 40: обрађивање горива; прерада отпада и ђубрета; пречишћавање ваздуха и обрада воде; услуге штампања; конзервисање намирница и пића.

Кл. 41: образовне услуге; припремање обуке; разонода; спортске и културне активности.

Кл. 42: научне и технолошке услуге, као и услуге истраживања и пројектовања у вези са њима; услуге индустријских анализа, индустријског истраживања и индустријског дизајна; услуге контроле квалитета и аутентификације; пројектовање и развој рачунарског хардвера и софтвера.

Кл. 45: правне услуге; услуге обезбеђења ради физичке заштите материјалне имовине и лица; услуге упознавања, услуге онлајн друштвених мрежа; погребне услуге; услуге чувања деце код куће.

(111) 86268

(210) Ж- 2023-620

(181) 13.04.2033.

(220) 13.04.2023.

(151) 29.03.2024.

(732) SLOVENIA BROADBAND,

Sarl 2, rue Edward Steichen, L-2540 Luxembourg, LU

(740) Милош Стојковић, адвокат,

Булевар Зорана Ђинђића 8а, 11080, Београд

(540)



(531) 26.02.03; 26.04.18; 27.05.01; 27.05.17; 27.05.21; 29.01.04; 29.01.06

(591) плава, бела

(511) Кл. 9: хардвери, системи и софтвери комуникационе инфраструктуре; опрема, апарати, инструменти и софтвери комуникационе инфраструктуре; апарати, инструменти, хардвери, системи и софтвери за телекомуникациону инфраструктуру; телекомуникациони хардвери, наиме, апарати, инструменти и уређаји за пренос, обраду и пријем говора, података и видео садржаја преко више комуникационих мрежних инфраструктура и комуникационих протокола; опрема, апарати и инструменти за пренос, обраду и пријем телекомуникационих сигнала; опрема, апарати и инструменти за пренос, обраду и пријем радио сигнала; апарати и инструменти за сателитски пријем и пренос; радио приступне мреже; мреже

мобилне телефоније; опрема, апарати, инструменти, системи и софтвери за контролу и управљање телекомуникационим мрежама; опрема, апарати, инструменти, системи и софтвери за управљање контролу телекомуникационих мрежа и телекомуникационе инфраструктуре; телекомуникациони апарати и инструменти за употребу у мобилним радио мрежама; телекомуникациони торњеви, телекомуникационе базне станице, телекомуникациони стубови; мале станице односно мобилни радио-приступни чворови; телекомуникациони стубови, торњеви, антене, базне станице и станице за пренос; уређаји за контролу телекомуникационих базних станица; апарати и инструменти за подсистеме телекомуникационих базних станица; електричне и електронске компоненте за телекомуникациону инфраструктуру; апарати инструменти за телекомуникационе мреже које за основу имају оптичка влакна; електричне и електронске компоненте за оптичке телекомуникационе мреже укључујући системе електричне, соларне и обновљиве енергије; оптички каблови, спојнице, конектори и мрежни апарати за телекомуникационе системе укључујући системе електричне, соларне и обновљиве енергије; софтвери у области телекомуникација и електричне и соларне енергије.

Кл. 35: услуге велепродаје везане за телефоне, мобилне телефоне, паметне телефоне, мобилне дигиталне уређаје, телекомуникационе апарате, рачунарске софтвере, рачунаре и електронске комуникационе мреже и прибор за такву робу, сет-топ боксове и модерне, телекомуникационе апарате, уређаје и прибор; спајање, за добробит других, различитих телекомуникационих и рачунарских услуга; спајање, за добробит других, различитих комуникационих и телекомуникационих апарата, инструмената, хардвера и софтвера, омогућавајући купцима да на погодан начин прегледају и купе робу; Услуге велепродаје везане за телекомуникациону инфраструктуру и електроенергетску инфраструктуру.

Кл. 37: изградња инфраструктуре; услуге изградње, монтаже, реновирања, сервисирања, одржавања и поправке везане за телекомуникационе стубове, објекте и инсталације; изградња, поправка и одржавања електроенергетских и соларних постројења; изградња комуникационе инфраструктуре; изградња, поправка и одржавања енергетске инфраструктуре и инфраструктуре за снабдевање енергијом, апарата, инструмената, инсталација и уређаја; инсталација, поправка и одржавања апарата и инсталација за уштеду и производњу енергије; инсталација, поправка и одржавања апарата, инструмената и опреме за снабдевање, дистрибуцију, контролу, регулацију, мерење и/или праћење енергије;

монтажа, поправка и одржавања постројења и машина за производњу енергије; монтажа, поправка и одржавања гасних и електричних апарата и инсталација; монтажа, поправка и одржавања уређаја и инсталација за снабдевање и дистрибуцију гаса; монтажа, поправка и одржавања уређаја и инсталација за складиштење нафте и гаса; ванредно сервисирање апарата за снабдевање гасом; поправка боца за гас; монтажа, поправка и одржавања телекомуникационих апарата, инструмената, машина, уређаја и инфраструктуре; инсталација, поправка и одржавања комуникационих система и мрежа; инсталација, поправка и одржавања система мобилних комуникација; инсталација, поправка и одржавања система и мрежа за пренос података; инсталација, поправка и одржавања телекомуникационих система, мрежа и хардвера; инсталација, поправка и одржавања електрана и соларних система; инсталација, поправка и одржавања рачунарских система; услуге инсталације, поправке и одржавања рачунара; инсталација, одржавања и поправка рачунарског хардвера и комуникационих апарата; поправка инсталација и одржавања умрежених апарата, инструмената, уређаја, апарата, машина и система за употребу са интернетом ствари [лот]; услуге изградње, реновирања, сервисирања, одржавања и поправке у вези са телекомуникационим апаратима и опремом, системима мобилних комуникација, оптичким телекомуникационим мрежама; постављање телефонских линија; повезивање телекомуникационих инсталација; поправка инсталација и одржавања навигационих апарата; инсталација, поправка и одржавања апарата за даљинско управљање; услуге везане за електричне инсталације; монтажа електричних и производних машина; одржавања и поправка електронских инсталација; одржавања и поправка електронских апарата и опреме; одржавања комерцијалних електричних система; полагање каблова и каблирање телекомуникационих веза; облагање оптичких каблова; грађевински радови подземног повезивања каблова; полагање каблова дуж морског дна; полагање каблова на копну; полагање и укопавање каблова; услуге спајања подморских каблова; инсталација, чишћење, поправка и одржавања каблова за приступ интернету; инсталација хардвера и каблова за приступ интернету; изградња електроенергетске инфраструктуре; изградња електрана.

Кл. 38: телекомуникационе услуге; телекомуникационе услуге за управљање јавним телекомуникационим мрежама, посебно мобилним радио мрежама; електронски пренос података; обезбеђивање и изнајмљивање телекомуникационих објеката и опреме; обезбеђивање приступа те

телекомуникационој инфраструктури трећим лицима; обезбеђивање телекомуникационих објеката; пренос података; рачунарско комуникационе услуге за пренос података; пренос података телефоном; пренос информација путем телефона; пренос телефонских или телекомуникационих позива; услуге саветовања у вези са комуникационом опремом; саветодавне и консултантске услуге у вези са бежичним комуникацијама и опремом за бежичну комуникацију; аутоматски пренос дигиталних података путем телекомуникационих канала; комуникација електронским средствима; пренос података за потребе других; услуге он-лајн информисања у области телекомуникацијама; консалтинг у области телекомуникацијама; пренос података у пословне сврхе; услуге преноса гласа и података; услуге бежичне комуникације; комуникација путем оптичких мрежа; обезбеђивање широкопојасног приступа телекомуникацијама; обезбеђивање приступа телекомуникационим мрежама; обезбеђивање приступа и изнајмљивање приступног времена компјутерским мрежама; обезбеђивање приступа електронским комуникационим мрежама; обезбеђивање приступа интернету и другим комуникационим мрежама; изнајмљивање комуникационих канала, опреме, система, опреме и апарата; изнајмљивање телекомуникационих линија, рутера, апарата и опреме.

Кл. 39: услуге у области напајања рачунарских система, односно сервера, мрежа, инфраструктуре, хардвера и софтвера у контролисаном и обезбеђеном објекту ради повећања ефикасности, ефикасности, дуговечности или одрживости таквих рачунарских система; снабдевање и дистрибуција енергије; напајање и дистрибуција; снабдевање и дистрибуција обновљиве енергије; снабдевање и дистрибуција енергије из необновљивих извора енергије; снабдевање и дистрибуција обновљиве енергије добијене из енергије ветра или сунца; складиштење енергије добијене из обновљивих извора енергије; складиштење енергије добијене из необновљивих извора енергије; складиштење топлотне енергије; складиштење електро-постројења; изнајмљивање или закуп складишног простора, јединица и/или објеката; услуге складиштења; складиштење, складиштење и дистрибуција електричне енергије; давање у закуп коришћења далековода трећим лицима за пренос електричне енергије; услуге информисања, саветовања и консултантске услуге у вези са свим претходно наведеним услугама; давање у закуп коришћења далековода трећим лицима за пренос електричне енергије.

Кл. 40: добијање и производња електричне енергије; добијање и производња обновљиве енергије; добијање и производња обновљиве енергије добијене

из енергије ветра или сунца; добијање и производња топлотне енергије; производња енергије; производња електричне енергије из обновљивих извора; производња електричне енергије; производња електричне енергије из енергије ветра; производња електричне енергије из енергије сунца; производња електричне енергије из топлотне енергије; изнајмљивање и давање у закуп опреме за генерисање и производњу енергије.

Кл. 42: услуге изнајмљивања простора за сервере и остале рачунарске хардвере у просторијама дата центара трећих лица; услуге развоја објеката, односно пројектовање, изградња и управљање безбедним и еколошки управљаним објектима; технички надзор рачунара и телекомуникационе опреме у власништву трећих лица; обезбеђивање безбедних и еколошки контролисаних објеката и технички надзор рачунарске и телекомуникационе опреме ради обезбеђивања континуитета пословања, односно телекомуникационо рачунарство, рачунарство у облаку, избегавање катастрофа и опоравак; услуге умрежавања рачунарских система, односно сервера, мрежа, инфраструктуре, хардвера и софтвера у управљаном и обезбеђеном објекту за повећање ефикасности, ефикасности, дуговечности или одрживости таквих рачунарских система; израда нацрта; извођење студија техничких пројеката; архитектонско саветовање; архитектонске услуге; вештачење и техничко вештачење; пројектовање телекомуникационих система; инжењерске услуге у вези са пројектовањем телекомуникационих система; техничко пројектовање, развој планирање телекомуникационих мрежа и телекомуникационе опреме; развој и планирање електрана; изнајмљивање бројила за евидентирање потрошње енергије; телекомуникациони инжењеринг; праћење, анализа и тестирање телекомуникационих сигнала; истраживање у области телекомуникационих технологија; консалтинг у области телекомуникационих технологија; консултације о безбедности телекомуникационих мрежа; услуге сертификације података који се преносе путем телекомуникација; развој система за управљање енергијом и електричном енергијом; техничко пројектовање и планирање електрана; технолошка анализа у вези са енергетским потребама и потребама за електричном енергијом трећих лица; саветовање у вези са технолошким услугама у области снабдевања струјом и електричном енергијом; инжењерске услуге у области производње електричне енергије и природног гаса; електротехника; лоцирање и обележавање траса полагања подземних комуналних цеви, каблова или жица; пројектовање и инжењеринг телефонских система, широкопојасних кабловских система и оптичких влакана по мери.

(111) **86269** (181) **03.05.2033.**
(210) Ж- 2023-780 (220) 03.05.2023.
(151) 29.03.2024.

(732) **Philip Morris Brands Sàrl**, Quai Jeanrenaud 3,
2000, Neuchâtel, CH
(740) Никола Клиска, адвокат, "Карановић &
Партнерс" ОАД, Ресавска 23, 11000, Београд
(540)

FIFTH AVENUE – NEW YORK

(511) Кл. 34: дуван, сиров или прерађен; дувански производи; цигаре, цигарете, цигарилоси, дуван за увијање цигарета, дуван за луле, дуван за жвакање, дуван за шмркање, кретек; снус (дуван у праху); замена за дуван (за немедицинску употребу); електронске цигарете; дувански производи за загревање; електронски уређаји и њихови делови који се користе за загревање цигарета или дувана у циљу ослобађања аеросола који садржи никотин за инхалацију; течни никотински раствори за употребу у електронским цигаретама; артикли за пушаче, папир за цигарете, тубе за цигарете, филтери за цигарете, кутије за дуван, кутије за цигарете, табакере, пепељаре за пушаче, луле, цепне машинице за увијање цигарета, упаљачи за пушаче, шибице.

(111) **86270** (181) **20.06.2033.**
(210) Ж- 2023-1113 (220) 20.06.2023.
(151) 29.03.2024.

(732) **Ucon Acrobatics GmbH**, Gabriel-Max-Str. 16,
D-10245, Berlin, DE
(740) Никола Клиска, адвокат, "Карановић &
Партнерс" ОАД, Ресавска 23, 11000, Београд
(540)

UCON ACROBATICS

(511) Кл. 18: торбе; ранчеви; женске ташне.
Кл. 25: јакне [одећа]; блузони [кратке јакне до појаса]; дуксерице; хаљине; плетена одећа [одећа]; блузе, кошуље; мајице; горњи делови [одећа]; панталоне; сукње; капе [покривала за главу]; кратке чарапе; лептир-машне.
Кл. 35: услуге онлајн малопродаје у вези са ранчевима, торбама, торбама за лаптопове, постерима од папира, женским ташнама, јакнама [одећа], бомбер јакнама, дуксерицама, хаљинама, плетеном одећом, блузама, кошуљама, мајицама, горњим деловима [одећа], панталонама, сукњама, капама [покривала за главу], кратким чарапама и лептир-машнама [одећа].

(111) **86271** (181) **20.04.2033.**
(210) Ж- 2023-672 (220) 20.04.2023.
(151) 29.03.2024.

(732) **ALLERGAN SALES, LLC**, 1 N. WAUKEGAN
ROAD, NORTH CHICAGO, ILLINOIS 60064, US
(740) Живко Мијатовић & Партнерс доо Београд,
Студентски трг 4, 11000, Београд
(540)

AQUIPTA

(511) Кл. 5: фармацеутски препарати за лечење и превенцију мигрена, главобоља и болова.

(111) **86272** (181) **06.10.2033.**
(210) Ж- 2023-1836 (220) 06.10.2023.
(151) 29.03.2024.

(732) **KAMPSTER DOO**, Владимира Поповића 38-40,
11070, Београд, RS
(740) Предраг Миленковић, адвокат, Краља Милана 29,
11000, Београд
(540)

Kampster

(511) Кл. 9: рачунарски софтвер, снимљени, софтвери за рачунарске игре, снимљени, апликације за рачунарске софтвере које се могу преузимати, рачунарске софтверске платформе, снимљене или даунлодоване, софтвер за чување екрана на рачунару, снимљен или даунлодован, софтвери за рачунарске игре, који се могу преузети.

Кл. 42: дизајнирање рачунарског софтвера, ажурирање рачунарског софтвера, изнајмљивање рачунарског софтвера, одржавање рачунарског софтвера, инсталирање рачунарског софтвера саветовање у области рачунарског софтвера, софтвер у виду сервиса [саас], услуге подршке у области информационе технологије [ит], развој софтвера у оквиру издавања софтвера пружање корисничких услуга аутентификације коришћењем технологије јединствене пријаве за мрежне софтверске апликације, услуге софтверског инжењеринга за обраду података.

(111) **86273** (181) **17.10.2032.**
(210) Ж- 2022-1856 (220) 17.10.2022.
(151) 29.03.2024.

(732) **Telegram FZ-LLC**, Business Central Towers,
Tower A, Office 2301-2303, Dubai, AE
(740) Петошевић доо Београд, Булевар ослобођења 87,
11040, Београд
(540)

TELEGRAM

(511) Кл. 9: апарати за снимање, пренос или репродукцију звука или слике; магнетни носачи података, дискови за снимање; опрема и рачунари за обраду података; софтвер за електронско слање

порука; софтвер за размену датотека; комуникациони софтвер за електронску размену података, аудио, видео, слика и графике путем рачунара, мобилних, бежичних и телекомуникационих мрежа; рачунарски софтвер за обраду слика, графике, записа, видеа и текста; рачунарски програми за електронске комуникације; рачунарски софтвер за шифровање; апарати за шифровање; рачунарски хардвер и софтвер у области преноса и приказа текста, слике и звука, преноса текста, слика и звука путем преносивог електронског уређаја; софтвер за приступ и управљање компјутерским апликацијама преко глобалне рачунарске мреже који се може преузети; рачунарски софтвер за претраживање, лоцирање, спајање, индексирање, корелацију, навигацију, добијање, преузимање, примање, кодирање, декодирање, репродукцију, чување и организовање текста, података, слика, графике, аудио записа и видеа на глобалној рачунарској мрежи; софтвер за интернет претраживач; софтвер за веб претраживач за ручне електронске уређаје; мобилне апликације које се могу преузети са за слање порука и безбедну комуникацију са трећим лицима, омогућавање преноса слика, аудио-визуелних и видео садржаја и других мултимедијалних садржаја; софтвер за интернет претраживач који се може преузети; рачунарски софтвер за побољшање мобилног приступа интернету путем рачунара, мобилних рачунара и мобилних комуникацијских уређаја; рачунарски софтвер и софтвер за мобилне уређаје који се користи за побољшање мобилног приступа веб и интернет апликацијама путем рачунара, мобилних рачунара и мобилних комуникационих уређаја; софтвер за рачунаре и мобилне уређаје за побољшање могућности учења и преузимања на рачунаре, мобилне рачунаре и мобилне уређаје за комуникације; софтвер који се може преузети за размену порука, дељење датотека, комуникације, електронску размену података, аудио записа, видео слика и графика преко рачунара, мобилних, бежичних, телекомуникационих мрежа и рачунарски софтвер који се преузима за обраду слика, графике, аудио записа, видеа и текста.

Кл. 38: телекомуникације; телекомуникацијске услуге, наиме, услуге преноса и пријема података путем телекомуникацијских мрежа; електронска размена гласова, података, аудио, видео, текстуалних и графичких података доступних путем рачунара и телекомуникацијских мрежа; услуге електронског преноса порука; услуге комуникације мобилним телефонима; услуге електронске комуникације; електронски пренос података; омогућавање приступа подацима или документима који се електронски чувају у централним датотекама ради даљинског саветовања; сигуран пренос података, звука или

слика; пренос и дистрибуција података, звука и слика путем телекомуникација; обезбеђивање виртуелних рачунарских окружења доступних путем интернета; електронски пренос текста, података, слика, графике, аудио и видео записа уређајима за мобилну електронску комуникацију, све путем глобале рачунарске мреже; обезбеђивање корисницима приступ глобалној рачунарској мрежи; комуникационе услуге за пренос, кеширање, приступ, пријем, преузимање, проток, емитовање, дељење, приказивање, форматирање, пресликавање и пренос текста, слика, аудио, видео и података путем телекомуникацијских мрежа, бежичних комуникацијских мрежа и интернета; пружање онлајн услуге причаоница, форума, онлајн заједнице за пренос фотографија, видео записа, порука, података, слика и других електронских радова; пружање онлајн форума за пренос порука међу корисницима у областима од општег интереса; омогућавање приступа глобалној рачунарској информационој мрежи за више корисника; пружање онлајн услуга причаоница и електронске огласне табле за пренос порука међу корисницима у областима од општег интереса; пружање приступа онлајн именицима, базама података, актуелним догађајима веб локација и блогова, и онлајн референтним материјалима; пружање приступа помоћним уређајима или електронским уређајима у виду пружања услуга телекомуникационог повезивања за пренос слика, порука, аудиоматеријала, визуелних материјала, аудиовизуелних материјала и мултимедијалних материјала између мобилних телефона, паметних телефона, преносних електронских уређаја, преносивих дигиталних уређаја, таблета или рачунара; проток аудиоматеријала, визуелних материјала, аудиовизуелних материјала путем интернета или других рачунарских или комуникацијских мрежа; пренос подкаст садржаја; пренос вебкаст садржаја; електронски пренос података и докумената путем рачунара, испорука порука и података путем електронског преноса; услуге аудио и видео емитовања преко интернета; услуге аудио и видео емитовања преко интернета у виду постављених, објављених и означених аудио, текстуалних и видео садржаја других и електронског емитовања аудио клипова, текстуалних и видео клипова других; обезбеђивање онлајн простора за интеракцију у реалном времену са другим рачунарским корисницима и електронским огласним таблама у вези са темама од општег интереса; пружање онлајн форума за пренос порука између рачунарских корисника; пружање услуга говорног ћаскања (четовање); омогућавање приступа глобалној рачунарској мрежи; услуге видео емитовања путем интернета или других комуникацијских мрежа са, постављеним, објављеним и означеним видео записима других.

Кл. 42: научне и технолошке услуге и истраживање и пројектовање у вези са њима; пројектовање и развој рачунарског хардвера и софтвера; услуге техничке подршке, наиме, решавање проблема с рачунарским софтвером; саветовање у области рачунарског софтвера и дизајна рачунарског софтвера; услуге шифровања података; шифровање и аутентификација информација и података; обезбеђивање привременог коришћења софтверских апликација које се не могу преузети за друштвено умрежавање, стварање виртуелне заједнице и пренос аудио, видео, фотографских слика, текста, графике и података; услуге провајдера апликацијских услуга (асп) који садржи софтвер интерфејса за програмирање апликација (апи), укључујући такав софтвер за стримовање, складиштење и дељење видео записа, фотографија, података и информација; пружање приступа хостованим оперативним системима и рачунарским апликацијама путем интернета; хостовање на онлајн глобалној рачунарској мрежи које омогућава корисницима да приступе и деле садржај, текст, податке, слике, графику, аудио и видео; рачунарске услуге, наиме пружање претраживача за претрагу, лоцирање, спајање, индексирање, повезивање, навигацију, организовање и добијање садржаја, текста, података, слика, графике, аудио, видео, ресурса и веб сајтова на глобалној рачунарској мрежи, и за куповину производа преко глобалне рачунарске мреже; пружање привременог коришћења софтвера који се не може преузети за претраживање, лоцирање, спајање, индексирање, повезивање, навигацију, организовање и добијање садржаја, текста, података, слика, графике, аудио, видео, ресурса и веб сајтова на глобалној рачунарској мрежи; рачунарске услуге, наиме омогућавање приступа услугама друштвених мрежа; хостовање садржаја, фотографија, видео записа, текста, података, слика, веб странице и других електронских радова за трећа лица; обезбеђивање интернет претраживача; хостовање веб странице која корисницима рачунара даје могућност да преносе, кеширају, примају, преузимају, стримују, емитују, приказују, форматирају, преносе и деле фотографије, видео записе, текст, податке, слике и друге електронске радове; пружање платформи за претрагу које омогућавају корисницима да траже и примају фотографије, видео записе, текст, податке, слике и електронске радове; интерактивне услуге хостинга које омогућавају корисницима да објављују и деле сопствене фотографије, видео записе, текст, податке, слике онлајн; креирање онлајн заједнице за кориснике како би учествовали у дискусијама, добијали повратне информације, формирали виртуелне заједнице и укључивали се у друштвене мреже; одржавање и ажурирање софтвера који се односи на сигурност рачунара, интернета и лозинки

и превенција ризика који су у вези са компјутером, интернетом и лозинком; пројектовање и развој рачунарског софтвера; инсталација и одржавање рачунарског софтвера; пружање веб странице са техничким информацијама у вези са рачунарским софтвером и хардвером; консултантске услуге у области рачунарског хардвера, софтвера, апликација и мрежа; саветовање у вези са рачунарима; пружање техничке подршке за решавање проблема рачунарског хардвера; рачунарско програмирање; пренос података документа из једног компјутерског формата у други; хостовање дигиталног садржаја на глобалним рачунарским мрежама, бежичним мрежама и електронским комуникационим мрежама; хостовање на онлајн мрежи која корисницима омогућава приступ и дељење садржаја, текста, визуелних дела, аудио дела, аудиовизуелних дела, књижевних дела, података, датотека, докумената и електронских дела; обезбеђивање платформи за претрагу које омогућавају корисницима да траже и примају садржај, текст, визуелна дела, аудио дела, аудиовизуелна дела, књижевна дела, податке, датотеке, документе и електронска дела; пружање привремене употребе рачунарског софтвера који се не може преузети и онлајн садржаја како би се корисницима омогућио приступ и преузимање компјутерског софтвера; пружање привременог коришћења рачунарског софтвера који се не може преузети који генерише прилагођене препоруке софтверских апликација на основу преференција корисника; обезбеђивање претраживача за добијање података на глобалној рачунарској мрежи.

(111) **86274** (181) **06.07.2033.**
(210) Ж- 2023-1217 (220) 06.07.2023.
(151) 29.03.2024.
(732) **Андрија Калуђеровић**, Владимира Роловића 195,
11000, Београд, RS
(540)

volim te više od čokolade

(511) Кл. 16: хосхо-гами [дебели јапански папир]; каса-гами [папир импрегниран уљем за папирне кишобране]; кохзо-гами [папир направљен од коре дуда]; мизухики [јапанске церемонијалне папирне тракице]; танзаку [тракице украсног папира]; адвентски календари; адресари; адресне матрице за машине за адресирање; адхезиви за кућну употребу; акварел боје; албуми; албуми за аутограме; албуми за бебе; албуми за кованице; албуми за маркице; албуми за одлагање лепеза и кугли за писаће машине; албуми за посебне прилике; албуми за самолепљиве сличице; албуми са сликама са венчања; алманаси; амбалажа за флаше од папира или картона; анатомски модели за наставне и

образовне сврхе; апарати за виџете; апарати за обележавање бројевима; апарати за пластифицирање за кућну и канцеларијску употребу; апарати за проверу и маркирање ради превенције превара; апарати за развијање фотографија; апарати за уништавање папира [шредери] за канцеларијску употребу; апарати и машине за умножавање докумената; аритметичке таблице; ароматични материјали за моделирање; архитектонски модели; архитектонски планови; архитектонски планови и спецификације; аташе мапе; атласи; аутоматски дозатори лепила за канцеларијску употребу; аутоматски дозатори лепљиве траке за канцеларијску употребу; бакрописи; банковни чекови; бејзбол картице; бележнице; бележнице за диктирање; бележнице за писање; бележнице за скицирање; бележнице, нотеси; белетристичке књиге; беле школске табле; бели картон; бедеви од картона; бедеви од папира; бедеви са именом [канцеларијски прибор]; бедеви с именом од папира; библије; библијски папир; билтени; билтени са вестима [штампани материјал]; билтени [штампани материјал]; биолошки узорци за употребу у микроскопији [наставни материјал]; биоразградиве посуде од папирне пулпе за храну за понети; блокови за бележење резултата; блокови за белешке; блокови за записивање; блокови за инструкције о узимању лекова; блокови за сликарске ногаре; блокови за цртање; блокови [канцеларијски материјал]; блокови са неувезаним листовима папира; блокови са папиром за писање; божићне честитке; бојице; бочице за мастило; брисачи за беле табле; брисачи за креде; брисачи за налив пера; брисачи за табле за писање; брисачи за школске табле [брисачи креде]; брисачи мастила; бристол папир; бројеви [штампарски]; брошуре; бушилице за папир [зумба]; бушилице рупа [канцеларијски реквизити]; ваљци за бојење; ваљци за кућно фарбање; ваљци за наношење боје; ваљци за писање машине; ваљци са мастилом за канцеларијске уређаје; ваучери; ваши [јапански папир]; вежбанке; вежбанке [празне]; верске књиге; верско циркуларно писмо; визит карте; визит картице; винилне књиге за купање; висеће фасцикле; вискозни папир за умотавање, украсни папир; вишенаменске пластичне кесе; влакнасти папир; водене боје [сликарске]; водене боје, сликарске; водичи за телевизијске програме; водоотпорни папир; восак за калупе, који није за зубарску употребу; восак за печење; воском импрегнирани квалитетни папир; воштане боје; воштане бојице; воштани папир; вреће за ђубре [од папира или пластике]; вреће за смеће [кесе за смеће или ђубре]; врећице [коверте, кесе] од папира или пластике, за паковање; врећице [коверте, кесице] од папира за паковање; врећице [коверте, кесице] од пластике за паковање; врећице од папира за паковање; врећице

од папира или пластике за паковање; врхови за хемијске оловке са куглицом на врху; географски лексикони; глина за моделирање за децу; глина од полимера за моделирање; глобуси; глутен [лепак] за папир или употребу у домаћинству; годишњаци [штампана издања]; гравуре; графитне мине за оловке; графичка уметничка штампа; графичке репродукције; графичке уметничке репродукције; графички отисци; грбови [папирни печати]; грубе папирнате марамике за козметичку употребу; гумени напрсци [канцеларијски реквизити]; гумени печати; гумени печати за документа; гумиране траке за канцеларијску или кућну употребу; гумиране траке за лепљење папира; гумиране траке [канцеларијски материјал]; гумирани папир; гумице [еластичне траке] за канцеларије; гумице за брисање; гумице на врху оловке; датумари+л12000; дебели папир за цртање; декоративне књиге за клуб-столове; делимично одштампани обрасци; дечије радне свеске; дечије сликовнице; дечији комплет папира за ликовно; дидактичке картице [наставни материјали]; дијаграми; дневне новине; дневници; дневници [бродска евиденција]; дневници [ваздухопловство]; дневници [власнички листови за аутомобиле]; дневници [књиговодство]; дозатори лепљиве траке за канцеларијску и кућну употребу; дописнице за најаву посебних догађаја; дописнице, разгледнице; држачи за графитне оловке; држачи за карте од папира; држачи за кистове; држачи за креду; држачи за лепљиве траке; држачи за нотесе; држачи за обичне и хемијске оловке; држачи за оловке; држачи за писма; држачи за стони прибор; држачи за табле са резултатима за голф; држачи за хемијске оловке; држачи листова; држачи оловака; држачи печата; држачи прибора за писање; држачи спајалица; држачи спајалица за папир; држачи списка, докумената [канцеларијски прибор]; држачи страница књига; дршке за кистове; едукативне карте [материјал за учење]; екс либрис налепнице; електричне писаће машине; електричне хефталице за канцеларије; електрични бушачи рупа [канцеларијски прибор]; електрични зарезачи за оловке; електрични отварачи писама; електрични пирографи; електрокардиографски папир; електронске писаће машине; електростатички папир; елементи за писаће машине; енциклопедије; етикете за обележавање; етикете, не од текстила, за бар кодове; етикете од папира или картона; етикете са ценама; желатинско лепило црвене алге, за канцеларијске или кућне потребе; жигови [печати]; зарезачи за козметичке оловке; зарезачи за механичке оловке; зарезачи за оловке; зарезачи за оловке, електронски и неелектронски; зарезачи за оловке, механички; заставе и троугласте заставице од папира; заставе од папира; заштитне корице за књиге; заштитне навлаке за листове папира и

странице књига; заштитни папир; звездани глобуси; зидне карте; зидни календари; игле за копирање за цртачке сврхе; игле за урезивање, за линорез и дуборез; изложбене кутије од картона; изложбене кутије од папира; изложбене кутије од папира или картона; илустрације; илустроване зидне мапе; илустроване зидне мапе за образовне потребе; илустровани нотеси; илустровани романи; именици [штампани материјал]; импринтери за канцеларијску употребу; импринтери за ручно штампање кредитних картица; индексирани нотеси; индексне карте [канцеларијске]; индекс регистри; индиго папир за репродукцију слика у штампарској индустрији; индиго папир за умножаваче; индијско мастило; индустријске картонске или папирне кутије за паковање; индустријске картонске кутије за паковање; инструменти за гравирање; инструменти за писање; инструменти за цртање; интерактивне едукативне књиге за децу; информативна писма; информативне књиге; информативне књижице; информативни листови; исписи у облику слика; испуна од папира или картона; јапански папир; јапански папир [ториноко-гами]; јапански папир за рукотворине; јастучићи за мастило; јастучићи за печате; јастучићи с мастилом за печате; једнократне кесице за паковање стерилизованих инструмената; једнократне стоне салвете од папира; јеловници; јо јо држачи картица са именом [канцеларијски прибор]; каландрирани папир; калемци за траке са мастилом; календари; календари са кидањем страница; калиграфски папир; калиграфски радови; калуци за глину за моделирање [уметнички материјал]; канцеларијска папирна галантерија; канцеларијске актовке [канцеларијски материјал]; канцеларијске машине за затварање коверата; канцеларијске машине за печатење; канцеларијске машине за спајање папира; канцеларијске портфолио фасцикле; канцеларијске фасцикле; канцеларијске футроле; канцеларијски апарати за спирално увезивање; канцеларијски материјал, изузев намештаја; канцеларијски материјал и канцеларијски прибор, осим намештаја; канцеларијски папир; канцеларијски прибор за писање; канцеларијски прибор [осим намештаја]; канцеларијски уређаји за етикетање; канцеларијски уређаји за исписивање и гравирање чекова; канцеларијски уређаји за означавање словима; канцеларијски уређаји за равнање уметнутог папира; канцеларијски уређаји за раздвајање папира; канцеларијски уређаји за слагање слова; капице за брисање; карбон папир; карикатуре; карте; карте за превоз; картице за белешке; картице за писање кратких порука; картице за уписивање података; картице са бодовима; картице са бодовима за голф; картице са именима за столове; картице са универзалним поздравима; картон; картон за паковање; картони за испоруку робе; картон израђен

од дудовца [сенкаси]; картон направљен од коре дуда [тенгјоси]; картон од маниле; картонска амбалажа; картонска облога за ребрасти картон; картонске висеће етикете; картонске декорације за намирнице; картонске етикете; картонске етикете за пртљаг; картонске или папирне кутије за поклоне; картонске или папирне кутије за поклоне за забаве; картонске кутије; картонске кутије за индустријско паковање; картонске кутије за паковање; картонске кутије за поклоне; картонске кутије за поклоне за забаве; картонске кутије за торте; картонске кутије за шешире; картонске носилке за храну и пиће; картонске ознаке; картонске позадине за увезивање књига; картонске посуде; картонске склопиве кутије за паковање; картонски материјал за паковање; картонски материјал за паковање [облагање, пуњење]; картонски натписи; картонски плакати; картон у боји [обојени картон]; картотеке; картотеке са подацима о педијатријском мерењу и дозирању лекова; каталози; каталози за куповину од куће; каталози за наручивање робе поштом; каширани папир; квалитетни канцеларијски папир; кесе за замрзиваче; кесе за набавку од папира или пластике; кесе за посуде за посип за кућне љубимце које могу да се скину; кесе за сендвиче од папира или пластике; кесе од папира за паковање; кесе од папира или пластике за паковање; кесе од папира или пластике за паковање оброка; кесе од пластике за паковање; кесице за прославе од папира или пластике; кистови за калиграфију; кичице; клипсе за оловке; клишеи; клишеи за галванопластику; књиге; књиге активности; књиге активности са налепницама; књиге венчања; књиге гостију; књиге за бојење; књиге за годишњице; књиге за децу; књиге за децу са аудио компонентама; књиге за купање; књиге за поклон; књиге на преклоп са тродимензионалним сликама; књиге новчаних примања; књиге пословне евиденције; књиге пријемница; књиге расхода; књиге рачуна; књиге референтне збирке; књиге рецепата; књиге са аутограмима; књиге салда; књиге са песмама или нотама; књиге са подацима; књиге са причама; књиге са узорцима зидних облога; књиге са узорцима папирних тапета; књиге са упутствима за рачунарске игре; књиге увезане жицом; књиге црквених песама; књиговезачка платна; књиговезачке корице; књиговезачке машине за канцеларијску употребу; књиговезачки апарати и машине [канцеларијска опрема]; књиговезачки конопци; књиговезачки материјал; књиговодствене књиге; књиговодствени обрасци; књижице; књижице за бележење резултата; књижице о удаљености на голф теренима; књижице са купонима; коверте; коверте за паковање од папира или пластике; коверте од манила папира; кожни пернице; кожни обележивачи за књиге; кожни омоти за књиге; кожни омоти за роковнике; колажи;

колекционарске сличице; колекционарске сличице, за размену, које нису за играње; колекционарске фотографије играча; комади картона; комеморативне књиге; комеморативне маркице [печати]; комеморативне поштанске маркице; компјутер папир; комплети белетристике; комплети за израђивање модела од папирне каше; комплети за цртање; комплети књига белетристике и небелетристике; комплети књига са упутствима за рачунарске игре; комплети небелетристике; комплети са глином за моделовање; комплети улазница [папир за штампање]; композери за слагање; конусне папирне кесе; копче за навлаке за картице са именом [канцеларијски прибор]; корективна течност [канцеларијски реквизит]; корективно мастило [хелиографско]; коректори у облику пера за писање; коректори у оловци; коректори у оловци за писање машине; коректори у траци за писање машине; коректорске траке [канцеларијски прибор]; корице за банкарске књижице; корице за недељне планере; корице за пасоше; корице [канцеларијски материјал]; корице књига; кошуљице за држање и заштиту поштанских маркица; кошуљице за списе; крафт хартија; креда за писање; креда за школске табле; креда у спреју; креде за маркирање; креде за писање у штапићима; креп папир; креп папир за кућну употребу; кривуљари; кристал папир; кројачка креда; кројеви за шивење одевних предмета; кројеви и образци за копирање; ксерографски папир; кугле са словима за писање машине; куглице за хемијске оловке; кутије за канцеларијски прибор; кутије за матрице; кутије за ношење од папира; кутије за оловке; кутије за паковање од картона; кутије за паковање од картона или папира; кутије за паковање од регенерисане целулозе; кутије за печате; кутије за пице од картона; кутије за поштанске марке; кутије за складиштење часописа; кутије за чување фотографија; кутије и четкице за сликање; кутије-картотеке за складиштење пословне и личне документације; кутије направљене од влакнастих плоча; кутије од картона за паковање; кутије од папира; кутије од ребрастог картона; кутије са бојама [школски материјал]; кутијице за маркере; кућне оргуље; кухињски убриси; ладнице за документа [канцеларијски реквизити]; ламинирани папир; латекс лепак за папирни канцеларијски материјал или за кућну употребу; лењери за нацрте; лењери за цртање; лењери [инструменти за цртање]; лепак за канцеларијску или кућну употребу; лепак за канцеларијску и употребу у домаћинству; лепак за канцеларијску употребу; лепак за кућну употребу; лепак за тканину за кућну употребу; лепак од арапске гуме за папирни канцеларијски материјал или за кућну употребу; лепак од желатина за

папирни канцеларијски намештај или за кућну употребу; лепак од морских алги за папирни канцеларијски материјал; лепак са шљокицама за канцеларијску употребу; лепак у стику за канцеларијску или кућну употребу; лепенка; лепила за канцеларијске потребе; лепила и средства за лепљење за канцеларијску и кућну употребу; лепило у оловци за канцеларијску употребу; лепкови за канцеларијске и кућне потребе; лепкови за канцеларијску или употребу у домаћинству; лепкови за папире или употребу у домаћинству; лепљива пластична фолија за обмотавање; лепљива пластична фолија за обмотавање и паковање; лепљива пластична фолија за паковање; лепљива пластична фолија за постављање слика; лепљива слова и бројеви од винила; лепљиве ознаке које се штампају са медицинским и личним подацима особе [нису од текстила]; лепљиве ознаке од папира; лепљиве пластичне фолије за папирни канцеларијски материјал; лепљиве траке за канцеларијску употребу; лепљиве траке за папир или употребу у домаћинству; лепљиве фолије [канцеларијски материјал]; лепљиви блокови за белешке; лепљиви материјали за канцеларијску употребу; лепљиви папир за белешке; лепљиви углови за фотографије; летци, флајери; леци; леци у области продаје некретнина; листајуће књиге; листови за бележење резултата; листови за допуну; листови папира за хватање бележака; листови папира [канцеларијски]; листови рециклиране целулозе за паковање [целофан]; листови с комеморативним маркицама; литографије; литографска креда; литографска уметничка дела; литографска штампа; литографски камен; лични планери; љубавни романи; магацини [периодични]; магнетне табле за распореде активности и састанака; магнетне табле као канцеларијска опрема; магнетни папир; мале школске табле; мали фото-албуми [албуми за фотографије]; малч папир; манга графичке новеле; манга стрипови; манжетне за држање прибора за писање; манила папир; мапе за документе; марамице од папира; марамице од папира за чистићење; маркери за документа [маркери за обележавање]; маркери за књиге; маркери за кожу; маркери за мокро брисање; маркери за обележавање страница докумената [заставице за обележавање]; маркери за суво брисање; маркери на штапићима; маркери [писаћи прибор]; маркери са бојом у стику; маркери са влакнастим врхом; маркери са врхом од филца; маркетиншки леци; мастила за обележавање која садрже биотехнолошке елементе за аутентификацију предмета; мастила за папир; мастила за печате; мастила за уређаје за писање; мастило; мастило за калиграфију; мастило за писање; мастило за цртање; мастиљаве траке; мастиљави штапићи [суми]; мастиљарнице; материјал за обуку

[изузев апарата]; материјал за паковање направљен од скроба; материјали за моделирање; материјали за обуку и наставу; материјали за паковање направљени од замене за папир на бази минерала; материјали за паковање од картона или папира за сладолед; материјали за паковање од рециклираног папира; материјали за писање; материјали за увезивање књига и докумената; материјали за уметнике; материјали за филтрирање од папира; материјали за цртање; материјали за цртање за школске табле; материјали за цртање и материјали за уметнике; материјали и масе за моделирање за децу; материје за печење за канцеларијску употребу; матрице за умножавање; машине за адресовање; машине за биговање папира [канцеларијска опрема]; машине за израду шаблона; машине за наношење лепка за кућну и канцеларијску употребу; машине за оштрење оловака, електронске или неелектронске; машине за убацивање писама у коверте за канцеларијску употребу; машине за уметање папира за канцеларијску употребу; машине за франкирање за канцеларијску употребу; медицински часописи; мезуза кутије; мезуза пергаменти; металик мастила за писање; металик мастила за употребу у калиграфији; металик папир за умотавање поклона; металне дршке за четке; метални врх за индексне карте; мешалице за боју и палете [материјали за уметнике]; мешалице за боју [материјали за уметнике]; милиметарски папир; мини албуми за фотографије; миришљаве облоге за фиоке; моделарска глина; модели за везење одштампани на папиру; молитвеници; монографије; мотивацијске картице; музичке партитуре у штампаном облику; музичке честитке, разгледнице; музички магацини; мустре за кројење; мустре [шеме за вез]; навлаке за ваљке за наношење боје; навлаке за картице са именом; надстолњаци од папира; налепнице; налепнице за бранике аутомобила; налепнице [канцеларијски прибор]; налепнице које се наносе пеглом; наливпера; налив пера и хемијске оловке [канцеларијски прибор]; наруџбенице; наставни водичи; наставни материјали од папира; натписи од папира; натписи од папира или картона; нацрти; небелетристичке књиге; неелектронски импринтери за кредитне картице; неелектронски показивачи графикана; неисечене и несавијене картонске плоче; неметалне дршке за четке; неозначени лењири; непровидни папир; несесери са прибором за писање; неурамљени литографски цртежи; новинарски нотеси; новине; новине са великим тиражом; новински папир; новински стрипови [штампани материјал]; новчанице; новчанице сувенири; ногаре за сликаре [штафелаји]; ножеви за папир [за отварање писама]; ножеви за стругање [брисање] за канцеларије; носачи лепљивих трака [канцеларијски прибор]; нотеси; нумерисани репертоари;

обележивачи за књиге; обележивачи за књиге, не од племенитих метала; обојени песак за ручну радиност и уметност; обрађени папир за умотавање цвећа и цветних аранжмана; образовне књиге; образовне публикације; обрасци за наручивање за куповину од куће; обрасци за прецртавање; обрасци преносивих вредносних папира; овлаживачи врхова прстију [канцеларисјки прибор]; овлаживачи за лепљење коверти [канцеларијски реквизити]; овлаживачи прстију; огласне табле [канцеларијски реквизити]; огласне табле штампане на папиру или картону; огласни панои од папира или картона; ознаке за поврат пртљага од папира; ознаке за суво наношење; ознаке од папира или картона; ознаке са адресом; означивачи страница књига од племенитог метала; ојачане етикете за канцеларијски материјал; оквири за поштанске марке; оквири за слике од картона; оквири за слике од папира; оквири за уметничке слике; оквири за фотографије; оквири за фотографије или уметничке слике; оквири за фотографије или уметничке слике од папира или картона; окретни кружни дијаграми; олеографи; оловке; оловке за бојење лица; оловке за калиграфију; оловке за нокте; оловке за обрве; оловке за сликање; оловке за цртање; оловке од дрвеног угља; оловке од племенитих метала; оловке са графитном мином [техничке оловке]; оловке са гумицама; оловке са мастилом; оловке са шљокицама за канцеларијску употребу; омикуји [свете срећке] [штампане траке папира које се користе за прорицање будућности]; омотачи за вежбанке; омотачи за флаше од картона или папира; омоти за документа [канцеларијски материјал]; омоти за извештаје од папира; омоти за папир; омоти за саксије од папира; омоти за чековне књижице; омоти [канцеларијски материјал]; опрема за игрице за играње улога у виду приручника; опрема за писање од влакана; организационе шеме [штампани материјал]; отварачи за писма; отварачи за писма од племенитог метала; отисци настали ситоштампом; отисци са ликовима из цртаних филмова; офсет папир; палете за сликаре; памфлети; пантографи [справе за прецртавање]; папир; папир без карбона за израду копија; папир боје слоноваче; папир за визит картице [полуготове]; папир за дигиталну штампу; папир за етикете; папир за израду кеса и врећа; папир за именике; папир за индустријске потребе; папир за јапанске унутрашње клизне преграде [фусума-гами]; папир за коверте; папир за копирање; папир за кућне потребе; папир за кућну и индустријску употребу; папир за ласерске штампаче; папир за лекарске столове за прегледе; папир за машине за снимање; папир за механичке рачунске машине; папир за моделирање; папир за намирнице; папир за облагање; папир за оригами; папир за паковање; папир за печење; папир за писање; папир за писање и

коверте [папирна галантерија]; папир за писаће машине; папир за полице; папир за потврде о власништву деоница; папир за проверу штампаног материјала; папир за публикације; папир за радиограме; папир за разгледнице; папир за репродукције; папир за ручне радове [уметност и рукотворине]; папир за салвете; папир за свеске; папир за сликање и калиграфију; папир за сублимационе штампаче; папир за телефакс; папир за увијање; папир за укоричавање књига; папир за умотавање барута; папир за умотавање и паковање; папир за умотавање поклона; папир за умотавање хране; папир за употребу у индустрији графичке уметности; папир за употребу у производњи кесица за чај; папир за употребу у производњи тапета; папир за употребу у производњи хируршких чаршава; папир за фотокопирање; папир за цртање; папир за часописе; папир за шаблоне [папир за умножавање]; папир за штампање фотографија; папир за штампање фотографија [није хемијски сензибилизван]; папири за фиоке; папир као имитација коже; папир који преноси топлоту; папир који садржи лискун; папирна амбалажа и посуде за храну и пиће од материјала који су креирани тако да имају штетан утицај по околину; папирна чипка; папирне висеће етикете; папирне декорације за забаве; папирне етикете; папирне етикете за идентификацију; папирне етикете за мокро брисање; папирне етикете за поклоне; папирне етикете за пртљак; папирне заставице; папирне или картонске кутије; папирне или пластичне кесе за ноћ вештица; папирне или пластичне кесице за поклоне; папирне кесе; папирне кесе за куповину; папирне кесе за сендвиче; папирне кесе за смеће; папирне кесе за смеће за кућну употребу; папирне кесе за стерилизацију медицинских инструмената; папирне кесе за употребу у домаћинству; папирне кесице за забаве; папирне кесице за поклоне; папирне кесице за пошту; папирне коверте за паковање; папирне копче; папирне крпе за прање; папирне кутије за крем; папирне кутије за паковање; папирне кутије за поклоне; папирне кутије за чување честитки; папирне кутије за шешире; папирне марамице; папирне марамице за уклањање шминке; папирне машине за умотавање поклона; папирне машине за умотане поклоне; папирне машине, које нису позамантерија и украси за косу; папирне навлаке за wц даске; папирне навлаке за даске за тоалет шоље; папирне навлаке за намештај, нису по мери; папирне налепнице за отпремање; папирне облоге за тоалетне шоље; папирне облоге за фиоке, ормане, парфимисане или не; папирне ознаке; папирне поклон кесице за вино; папирне портикле за бебе; папирне посуде; папирне посуде за индустријско паковање; папирне ролне за рачунске машине; папирне траке; папирне траке за дигитроне; папирне

траке за рачунске машине; папирне траке и картице за бележење компјутерских програма; папирне траке и машине за паковање поклона; папирне траке, које нису позамантерија и украси за косу; папирни амблеми; папирни банери за тренинге и гимнастику; папирни затварачи за посуде; папирни и картонски материјали за паковање [пуњење, облагање]; папирни картони за јаја; папирни картони за храну за понети; папирни материјал за паковање; папирни материјал за паковање [облагање, пуњење]; папирни натписи за торте; папирни нотеси; папирни омоти за документа; папирни омоти за кованице; папирни омоти за саксије; папирни плакати; папирни подметачи за коктеле; папирни подметачи за кутије за љубимце; папирни подметачи за пивске чаше; папирни подметачи за послужавнике; папирни подметачи за стоматолошке тацне; папирни регистратори-хармонике са преградама; папирни сунцобрани за коктеле; папирни убруси за руке; папирни украси за забаве; папирни украси за колаче; папирни филтери за апарате за кафу; папирни филтери за кафу; папирни цакови; папирни шаблони; папир од пиринча*; папир од пулпе, дрвене масе; папир осетљив на топлоту; папир отпоран на буђ; папир отпоран на киселину; папир отпоран на масноћу; папир са заглављем за писма; папир са линијама; папир са семењем за садњу [канцеларијски материјал]; папир у листовима; папир у облику саћа; папир у ролнама за штампаче; паспартуи од папира; паста за моделирање; паста од црвеног мастила за печате; пастелне бојице; пастелне бојице [креде у боји]; патроне за наливпера; патроне за пенкала; патроне са мастилом за наливперо; патроне са мастилом за пера; паус папир; пелир папир; пелир папир за копије [канцеларијски материјал]; пера; пера за калиграфију; пера за писаљке; пера за туш; пера за уметнике; пера од злата; пера са индијским мастилом; пера у боји; пергамент; периодичне публикације; пернице за обичне и хемијске оловке; пернице за оловке; перфориране картице за разбоје; печати; печати за нумерисање; печати за обележавање; печати који остављају отисак; печати са адресом; печати са мастилом; пиринчани папир [папир за јапанске клизне преграде]; писаљке за таблице; писаће машине; писаће машине [електричне и неелектричне]; писаће машине и канцеларијски прибор [изузев намештаја]; писаће машине и канцеларијски прибор [осим намештаја]; писаћи блокови; плакати од папира; плакати од папира или картона; планери за канцеларијску употребу; планови, пројекти; пластика за моделирање; пластиком обложени папир за фотокопирање; пластификатори докумената за канцеларијску употребу; пластична лепила за кућну употребу или употребу у домаћинству; пластична, мехураста амбалажа за паковање или умотавање; пластична

пријањајућа фолија, растегљива, за палетирање; пластична савитљива фолија за паковање која се продаје на велико индустријским и комерцијалним произвођачима; пластична фолија за паковање; пластична фолија за умотавање хране; пластичне вреће за постављање кутија с песком за мачке; пластичне кесе за куповину; пластичне кесе за кућну употребу; пластичне кесе за одлагање доњег веша; пластичне кесе за одлагање животињског измета; пластичне кесе за паковање; пластичне кесе за паковање леда; пластичне кесе за пелене за једнократну употребу; пластичне кесе за смеће; пластичне кесе за смеће за кућну употребу; пластичне кесе за чување драгоцености; пластичне кесе за чување хране за кућну употребу; пластичне кесице за паковање; пластичне кесице за сендвиче; пластичне коверте за паковање; пластичне странице са цепањима за рецепте; пластичне странице са цепањима за сличице за размењивање; пластичне странице са цепањима за фотографије; пластичне фолије; пластичне фолије за паковање хране; пластичне фолије за умотавање; пластичне фолије за умотавање хране за кућну употребу; пластичне футроле за држање бејзбол картица; пластични лепак за папирни канцеларијски материјал или за кућну употребу; пластични материјал за паковање; пластични материјали за паковање; пластични материјали за паковање сендвича; пластични омотачи, фолије и кесе за умотавање и паковање; пластични омоти; пластични омоти за поклоне; плоче за гравуру; плоче за матрице; плоче као основа за урамљивање слика и фотографија; плочице за адресе; плочице за печатење; плочице са хватаљком за листове папира; подлоге за кованице; подлоге за писање; подлоге за урамљивање фотографија; подлоге које се стављају између слике и рама; подметачи за сто од папира; подметачи за чаше од папира; подметачи од картона; подметачи од папира; подметачи од папира или картона; подметачи од папира као портikle за бебе; подметачи [подлошци] од картона или сличних материјала; подне налепнице; подупирач за руке за сликаре; подупирачи за књиге; позивнице; поједностављени цепни водичи [штампани материјал]; показатељи датума; поклопци за оловке; полипропиленске фолије за умотавање; полице за документа; полице за папир [канцеларијски прибор]; полуобрађени папир; пописи адреса; портikle од папира; портikle са рукавима, папирне; портрети; пословни именици; пословни обрасци; постављене врећице од папира; постери; постери без оквира; постоља за мастило; постоља за пера и оловке; постоља за печате; постоља за стоне календаре; постоља за фотографије; посуде за водене боје за уметнике; посуде за лед, од картона или папира; посуде за писма; посуде за сортирање и бројање новца; посуде за чување од

папира; посуде од ребрастог картона; посуде за боје; поштанске марке; поштанске цеви од картона; поштански жигови; правне бележнице; правни зборници; правни извештаји; правни часописи; правоугаони лењери за цртање; празне бележнице; празне или делимично исписане папирне етикете; празне или делимично исписане разгледнице; празне картице; празне картице за белешке; празни дневници; празни обрасци; преграде за индексирање; преграде за нотесе; преградни картони за регистраторе са прстеновима; прекривачи столова од папира; преносиве слике [декалкоманије]; пресе за спајање [неелектричне хефталице]; прибадаче за плутане табле; прибор за ручно лепљење налепница; приручници; приручници за обуку; приручници за употребу музичких синтисајзера; приручници за употребу опреме за вежбање; приручници за употребу рачунара; приручници за цртање; приручници са упутствима; приручници са упутствима за наставне потребе; притискачи за папир; пробадачи [канцеларијски материјал]; програми дешавања као сувенири; програми сувенири; продуживачи за оловке; производи за брисање; проспекти; пуњење од картона; пуњење од папира; путни часописи; путничке карте; путописи; радне свеске са вежбама; разгледнице; распореди догађања за посебне прилике; рачунарски приручници; рачуноводствени блокови; рачунске таблице; ребрасте кутије за архивирање; ребрасти картон; ребрасти папир; регистратори; регистратори за канцеларијску употребу; регистратори за рецепте; регистратори са прстеновима; регистратори са три прстена; резервне гумице за оловке; рекламни натписи од картона; рекламни натписи од папира; рекламни натписи од папира или картона; реплике људских и животињских скелета, или делова скелета, и фосила за образовне сврхе; репродукције слика; рециклирани квалитетни папир; рециклирани папир; речници; рибље туткало за употребу у канцеларијама или домаћинству; рођенданске честитке; рођендански споменари; роковници; ролери са гел мастилом; ролне пластичне фолије за паковање; ролне пластичне фолије за паковање електронских уређаја; ролне пластичне фолије за паковање фармацеутских препарата; ролне пластичне фолије за паковање хране; ролне тоалет папира; романи; ротациони уређаји за умножавање; рукавице за nanoшење боја; рукописи у књигама; ручке ваљка за бојење; ручни зарезачи; ручни штампачи за етикете [канцеларијски реквизити]; ручно бојене папирне етикете за винске боце; самокопирајући папир; самолепљиве траке за папир или употребу у домаћинству; самолепљиви пластични листови за облагање полица; састављене картонске кутије за паковање; свеске; свеске за вежбање рукописа; свеске од папира; свеске са спиралним повезом;

светлећи папир; свилена платна за сликање; свилени папир; свилени папир за израду папира за шаблоне; секачи за цд за кућну и канцеларијску употребу; секачи папира [канцеларијски прибор]; сетови хемијских оловака у боји; сигурносни папир; синтетички квалитетни папир; синтетички папир; скице; скробне пасте [лепила] за папир или употребу у домаћинству; скробни лепак за папирни канцеларијски материјал; сликарска платна за уметнике; сликарске оловке; сликарске четкице; сликарски блокови; сликарски комплети за децу; сликарски комплети за уметнике; сликарски папир; сликарски штафелаји; сликарско платно; слике; слике за бојење; слике, урамљене или неуррамљене; слике штампане жикли техником; сликовнице; сличице за размењивање на тему спорта; слова и бројеви израђени од папира; слова и бројеви са лепљивом полеђином [канцеларијски прибор]; слова на писаћим машинама, на тастатури; слова, штампарска; сложиве кутије од картона; сложиве кутије од папира; смесе за моделирање; софтвери и програми за обраду података у штампаном облику; спајалице; спајалице за новац; спајалице за новац не од метала; спајалице за новац од драгоценог метала; спајалице за новац од метала; спајалице за папир; спајалице за папир; спајалице [канцеларијски прибор]; спајалице-штипаљке; спојени рамови [штампарски]; споменари; споменари за бебе; споменари [фото албуми]; справе за аутоматско дозирање спајалица за канцеларијску употребу; справе за вађење спајалица; сребрни папир; средства за лепљење за канцеларијску употребу; сталак за књиге [папирни канцеларијски материјал]; сталци за документа [канцеларијски реквизити]; сталци за календаре; сталци за печате; сталци за писаћи прибор; сталци за писма; сталци за посуде за штампарска слова; сталци за рентгенске снимке за не-медицинске потребе; сталци за сортирање бележака; сталци за хемијске оловке; стеатит [креда за кројаче]; стенографске бележнице; столњаци од папира; стона постоља за документе; стоне канте за за стони прибор; стоне кутије за папирну галантерију; стоне подлоге са календаром; стоне полице за документацију са фиокама [канцеларијски прибор]; стоне салвете од папира; стони дневници; стони држачи визит картица; стони календари; стони планери; стони ротациони сталци за визит картице; стони сетови; стони сетови за оловке и ситнице; стони сталци за документе; странице за архивирање; странице за споменаре; странице за фотографске албуме; стрипови; стрипови [штампани материјал]; сунђери за nanoшење боје; суперкаландрирани папир за штампање; табаци од рецикловане целулозе за умотавање; табле за акварел папир; табле за плакате; табле за цртање; табле за цртање [сликарски артикли]; табле које се држе у крилу за читање и

писање; табле од дрвене пулпе [канцеларијске]; таблице за бодове; таблице за писање; тврде пернице за обичне и хемијске оловке; тврде пернице за оловке; тврди картон; телефонски именици; телефонски именици за градове; телефонски регистри; техничке оловке; течни брисачи мастила; течни коректори за документа; течни коректори за клишее; течни коректори за писаће машине [канцеларијски прибор]; тинта за наливпера; типографске слагарске даске; т-лењири за цртање; тоалет папир; торбе за куповину од папира или пластике; торбе за ношење табле са листовима; торбе [омоти, врећице] од папира или пластике, за паковање робе; торбице за прибор за писање; траке за бар кодове; траке за везивање [књиговезачке]; траке за канцеларијске уређаје; траке за кесе за замрзиваче; траке за које се закаче картице са именом; траке за које се закаче папирне картице; траке за лепљење за папирне картоне; траке за матричне штампаче; траке за писаће машине; траке за ручне штампаче етикета [канцеларијски прибор]; траке за увезивање књига; траке за цигаре, за увијање цигарета; транспаренти [банери] од папира; транспортни контејнери од картона; трговински часописи; тродимензионални модели за образовне потребе; тродимензионални пресликачи за употребу на било којој површини; тубе од картона; туристички водичи; убруси за лице од папира; убруси од папира; угаони лењири за цртање; угаоници за нацрте; угаоници за цртање; углови за постављање фотографија; угломери као инструменти за цртање; узорци за плетење; украси за забаве од металик папира; украси за оловке; украси од папира за средину стола; украсне налепнице за ђонове ципела; украсне налепнице за кациге; украсне папирне заставице; украсне папирне машинице за умотавање; украсне подлоге од папира; украсни венци од папира за прославе; украсни папир за поклоне са божићним мотивима; укрштене речи; улазнице; уложне мапе са прстеновима; улошци за посуде за посип да се животиње за једнократну употребу који могу да се скину; улошци за хемијске оловке; улошци за хемијске оловке са куглицом; улошци са мастилом за машине за репродуковање документа; улошци с тинтом за наливперо; уљне пастеле; уметничка дела од картона; уметничка дела од папира; уметничка дела од папира или картона; уметничке пастеле; уметничке репродукције; уметничке слике; уметничке четкице; уметнички материјали; уметнички материјали за моделирање; уметнички материјали и материјали за цртање; уметици за календаре; умноживачи; упијајућа хартија; упијајуће фолије од папира или пластике за паковање хране; упијајући јастучићи од папира и целулозе за паковање хране; упијајући папир; упутства; упутства за рачунарске игре; упутства за рачунарске програме;

упутства за употребу рачунара; урамљени литографски цртежи; урамљени постери; уређај за разврставање за канцеларијску употребу; уређај за увезивање докумената за канцеларијску употребу; уређаји за мерење поштанских услуга за канцеларијску употребу; уређаји за поништавање маркица; уређаји за пресавијање папира за канцеларијску употребу; уређаји за умножавање на рељефном папиру; уређаји за умножавање [умноживачи]; утискивачи за папир [канцеларијски прибор]; уџбеници; фармацеутски информативни леци; фасцикле за документа; фасцикле за документа у облику новчаника; фасцикле за нацрте; фасцикле за писма; фасцикле за презентације; фасцикле за списе [канцеларијски прибор]; фасцикле [канцеларијски материјал]; фасцикле од папира; фасцикле са преградама [папирни канцеларијски материјал]; фигурине направљене од кашираног папира; фигурице направљене од папира; филтер папир; фиоке за држање инструмената за израду нацрта; фиоке за држање инструмената за цртање; фиоке за обичне и хемијске оловке; фиоке за оловке; фиоке за хемијске оловке; флип чарт табле; фломастери; фломастери са влакнастим врхом; фломастери са врхом од филца; флуоросцентни маркери; флуоросцентни папир; флуоросцентни фломастери; фолија од морске траве за умотавање; фолије за документа за канцеларијску употребу; фолије за прецртавање; фолије од папира или пластике за одржавање влаге за паковање хране; фолије, слајдови [канцеларијски материјал]; формулари [штампани]; фото-гравуре; фотографије; фотографије са аутограмима; фотографије штампане; фотографије [штампане]; фотографски албуми; француски кривуљари; француски лењери кривуљари; футроле за пасоше; футроле за свеске; футроле за табле са листовима; футроле за чековне књижице; футроле и држачи за пасош; хартија и картон; хектографи; хемијске оловке; хемијске оловке за писање; хемијске оловке са порозним врхом; хефталице за папир; хефталице [канцеларијски реквизит]; хефталице [канцеларијски реквизити]; хигијенски папир; хигијенски папирни убруси за руке; хистолошки препарати за наставу; хотелски именици; хромјуми; хромолитографи; целофански папир; целофански папир који не пропушта воду; целулозна ацетатна фолија за обмотавање; целулозна ацетатна фолија за паковање; целулозне марамице; целулоидне фолије за цртане филмове; цртане приче у новинама [штампани материјал]; цртежи; цртежи који се копирају на подлогу; цртежи, скице; часописи за авионе; часописи као прилози новинама; часописи о рачунарима; часописи [публикације]; часописи са општим садржајем; часописи са телевизијским програмом; чековне књижице; челична пера; челична слова [клишеи]; честитке за

годишњицу; честитке за празнике; честитке за специјалне прилике; честитке на преклоп са тродимензионалним сликама; честитке, разгледнице; четке за декоратере; четкице за писање; четкице за сликаре; четкице за цртање; четкице за чишћење остатака од гумице за брисање; чешљеви за урезивање код сликаних дела; чиоде као канцеларијски материјал; џепне заштите за хемијске оловке; џепни календари; џепни нотеси; џепни роковници; шаблони за обележавање; шаблони за ситоштампу; шаблони за слова; шаблони за тапете; шаблони за техничко цртање; шаблони за украшавање хране и напитака; шаблони за фарбање; шаблони за цртање; шаблони који се користе у производњи електронских штампаних плоча и других електронских компоненти; шаблони, матрице за умножавање; шаблони [од папира]; шестари; шестари за цртање; школска опрема [свеске и прибор за писање]; школске бележнице; школске табле; школске табле за школску и кућну употребу; школски годишњаци; шљокице за канцеларијску употребу; шнитови за шивење одеће; шпенадле као канцеларијски материјал; штамбиљи; штампана предавања; штампана саопштења за штампу; штампана упутства за употребу; штампане белешке са семинара; штампане брошуре; штампане географске мапе; штампане етикете за пртљаг; штампане иновативне етикете за винске боце; штампане информативне картице; штампане информативне фасцикле; штампане картице; штампане картице за одговоре поштом; штампане картице с рецептима; штампане књиге; штампане књиге са нотама; штампане књиге у области музичког образовања; штампане књижице; штампане лекције; штампане музичке партитуре; штампане мустре за кројење; штампане мустре за прављење одеће; штампане мустре за прављење хаљина; штампане мустре за шивење; штампане награде; штампане огласне плоче од картона; штампане огласне плоче од папира; штампане папирне етикете; штампане периодичне публикације; штампане периодичне публикације из области фигуративне уметности; штампане периодичне публикације о музици; штампане периодичне публикације о плесу; штампане периодичне публикације о представама; штампане периодичне публикације о туризму; штампане периодичне публикације о филму; штампане позивнице; штампане позивнице од картона; штампане позивнице од папира; штампане приче у илустрованом облику; штампане публикације; штампане публикације у вези са компјутерима; штампане ствари; штампане странице за одговоре; штампане странице са упитницима; штампане таблице; штампане улазнице; штампане уметничке репродукције; штампане честитке са похрањеним електронским информацијама;

штампани амблеми; штампани билтени; штампани визуелни прикази; штампани водичи; штампани дијаграми; штампани извештаји; штампани извештаји о истраживањима; штампани извештаји о потрошачима; штампани информативни леци; штампани информативни листови; штампани јеловници; штампани календари; штампани купони; штампани купони за снижења; штампани леци; штампани материјал [висока штампа]; штампани материјали за дописне школе; штампани материјали за обуку; штампани материјали за подучавање; штампани материјали за подучавање, образовање и наставу; штампани материјали за подучавање о телекомуникацијама; штампани материјали у виду обојених узорака; штампани материјал са аутограмима; штампани наставни материјали; штампани наставни планови; штампани образовни материјали; штампани памфлети; штампани папирни канцеларијски материјал; штампани папирни натписи; штампани папирни натписи бројевима столова за посебне догађаје; штампани папирни натписи са именима за посебне догађаје; штампани планови; штампани поклон ваучери, некодирани; штампани приручници; штампани приручници са образовним методама; штампани промотивни материјали; штампани рецепти који се продају као делови упакованих прехранбених производа; штампани роковници; штампани сертификати; штампани сертификати за награде; штампани узорци; штампани упитници; штампани флајери; штампани хороскопи; штампани ценовници; штампарска слова; штампарска слова, клишеи; штампарске реглете; штампарски бланкети, који нису од текстила; штампарски бројеви и слова; штампарски комплети, покретни [канцеларијски реквизит]; штампарски офсет папир за летке; штампарски папир; штампарски слогови; штампарски точкови [канцеларијски прибор]; штампа у боји; штампа у виду слика; штампа у виду фотографија; штампачи за етикете као справе за адресирање; штапови за показивање, неелектрични; штафелаји; штитаљке за новчанице; штитаљке за папир; штитници за брисање; штитници за врх оловке; штитници за прсте за канцеларијску употребу.

Кл. 25: асхида [високе кломпе за кишу]; датејиме [везице за стезање кимона]; датемаки [појасеви за обмотавање кимона]; гета [јапанске дрвене кломпе]; хакама [плисиране сукње за службена кимона]; ханери [одвојиви оковратници за кимона]; хаорихимо [причвршћивачи од узице за хаори]; хаори [кратки капутићи за кимона]; хиуори-гета [ниске дрвене кломпе]; јубан [поткошуље за кимона]; комагета [ниске дрвене кломпе]; коскихимо [повези око струка за кимона]; косхимаки [поткошуље за кимона]; нагаги [дуга кимона]; немаки [јапанске спаваћице]; обиаге-схин [пуњене поставе за оби-

чворове]; обиаге [траке за придржавање поставе за оби]; оби [ленте за кимона]; суге-гаса [азијатски шешири од трске]; тхобес [традиционалне арапске дугачке хаљине]; асаура-зори [јапанске сандале са повезом за палац]; аскот кравате; атлетске хеланке; бадемантили; баеца [традиционални корејски прслуци за жене]; балетанке; балетанке [равне ципеле]; балске хаљине; балске ципеле; бандана мараме; беби-дол пижаме; беретке; бермуде; бикини гаћице; бикини горњи делови; бикини доњи делови; бикини за мушкарце; бикини купаћи костими; бицикличка одећа; бицикличке јакне; бицикличке капе; бицикличке мајице; бицикличке патике; бицикличке хеланке; бициклички дресови; бициклички шорцеви; блузе; блузе, кошуље; блузе са дугим рукавима; блузе са кратким рукавима; блузе [умецни на грудима кошуље]; боди [доњи веш]; боди [женско рубље]; бодији за бебе и малу децу; бодији за децу; бодији за жене; бодији за мушкарце; бодији за одрасле; бодији [одећа]; бое [женски крзени оковратници]; боксернице; болера; боло кравате; боло кравате са врховима од племенитих метала; бретеле за грудњаке [делови одеће]; бретеле и нарамнице за панталоне; бријачка заштитна одела; ваљенке [чизме од ваљане вуне]; вараји [вараји -јапанска обућа од рижине трске]; везена одећа; велингтон гумене чизме; велингтон чизме; велови [одећа]; венчанице; вечерња одећа; вечерње хаљине; вештачко крзно [одећа]; визири на капама; визири, штитници од сунца као покривала за главу; визир качкети; визир качкети [опрема за главу]; виндјакне; водоотпорна обућа; водоотпорна одела за мотоциклисте; водоотпорна одећа; водоотпорна спољашна одећа; водоотпорне панталоне [панталоне]; водоотпорне ципеле; водоотпорне чизме; водоотпорни огртаци; војне капе; врхови за обућу; врхови ципела [делови обуће]; вунена одећа; вунене јакне; вунене капе; вунене хулахопке; вунене чарапе; вунени џемпери; вунени шалови; габардени [одећа]; гајтани за камашне, доколенице; гаће; гаће пумпарице; гаћице за бебе [доњи веш]; гаучо панталоне; гвоздени делови за ципеле; гвоздени делови за чизме; гимнастичке ципеле; гимнастичке чизме; глежњаче; голферске капе; горњи делови j8861ципела; горњи делови за јогу; горњи делови за сандале у јапанском стилу; горњи делови за тенис; горњи делови обуће; горњи делови одеће за децу; горњи делови одеће за жене; горњи делови одеће за мушкарце; горњи делови одеће за одрасле; горњи делови од тканог ратана за сандале у јапанском стилу; горњи делови са рол-крагном; горњи делови тренерке; горњи делови тренерки; горњи делови чизама; готова, конфекцијска одећа; готова постава за одећу; грејачи за врат; грејачи за колена [одећа]; грејачи за ноге, електрични; грејачи за руке [одевни предмети];

грејачи за руке [рукавице без прстију]; грејачи ногу; грудњаци; грудњаци без бретела; грудњаци за дојење; гумене каљаче [обућа]; гумене рибарске чизме; гумене ципеле; гумене чизме; гумени ђонови; гумени ђонови за јикатаби обућу; дамски доњи веш; дводелни купаћи костими; дебели зимски капути; дечија покривала за главу; дечије панталоне; дечије пиџаме; дечије чарапе; дечији бодији; дечје ципеле; дечји доњи веш; дечји комбинезони за игру; додаци за обућу против клизања; доколенице; доњи веш; доњи веш за бебе; доњи веш за једнократну употребу; доњи веш за труднице; доњи веш за упијање зноја; доњи делови костима; доњи делови одеће за децу; доњи делови одеће за жене; доњи делови одеће за мушкарце; доњи делови одеће за одрасле; доњи делови одеће [одећа]; доњи делови пижама; доњи делови тренерке; дрвена обућа; дрвена обућа, кломпе; дрвена основа за кломпе у јапанском стилу; дрвени ослонци за кломпе у јапанском стилу; дресови за фудбал; дресови без рукава; дресови за одбојку; дресови [одећа]; држачи чарапа; дугачке гаће; дугачке јакне; дугачке хаљине; дугачки доњи веш; дуге гаће; дуге зимске капе са кићанком; дуги дамски шалови; дуги дамски шалови од вештачког крзна; дуги капути са крзним оковратником; дуже женске боксерице; дукс мајице; дурумаги [корејски капути]; ђонови за замену на ципелама; ђонови за обућу; ђонови за папуче; ђонови за сандале у јапанском стилу; ђонови за ципеле; ђонови од азбестоса; ђонови од гуме или пластике са утиснутим приказима; еластична одећа; елегантне женске ципеле са високим потпетицама; елегантне мушке чарапе; елегантне панталоне; еспадриле; ешарпе као одећа; женска обућа; женска уникатна модна одећа; женске боксерице [доњи веш]; женске кошуље; женске најлонске чарапе, трико; женске панталоне; женске папуче на преклоп; женске пиџаме; женске поткошуље; женске сандале; женске тренерке; женске хаљине; женске ципеле; женске чарапе; женске чизме; женски доњи веш; женски доњи веш до колена; женски капути; женски комбинезони; женски костими; женски купаћи костими; женски шешири који се везују испод браде; женски шортсеви; зарови, велови; заштитне капе за скијање; заштитне кецеље; заштитне мајице за сурфере од вештачких материјала; заштитне мајце за водене спортове [расх гурдс]; заштитни метални делови за ципеле и чизме; заштитни огртачи за шампонирање; зимске јакне; зимске рукавице; зимске чизме; зимски капути; знојнице; знојнице за главу; знојнице за тенис; зори [зори- сандале у јапанском стилу]; зштитне панталоне; јакна или кошуља од платна или сержа за морнаре; јакне без рукава; јакне за загрејавање; јакне за јахање; јакне за мотоциклисте; јакне за пешачење; јакне за планинарење; јакне за сафари; јакне за скијање на дасци; јакне које

рефлектују светлост; јакне од вештачког крзна; јакне [одећа]; јакне од јеленске коже; јакне од кашмира; јакне од овчје коже; јакне од цинса; јакне отпорне на ветар; јакне отпорне на временске услове; јакне са два лица; јакне са дугим рукавима; јакне са кратким рукавима; јапанке [обућа]; јапанке [папуче]; јахачке панталоне за спорт; једноделна оделца за бебе; једноделни бодији за цело тело; једноделни дресови; једноделни женски комбинезони са шорцем; једноделни комбинезони; једноделни купаћи костими; једноделни трикои; језици и траке за обување на ципелама и чизмама; јеогори [основни горњи део корејске традиционалне ношње]; јикатаби [јикатаби-јапанска радна обућа са одвојеним прстима]; кабанице; кабанице [одећа]; каишеви за струк [одећа]; каишеви [одећа]; каишеви од имитације коже; каишеви од тканине [одећа]; каишчићи за ципеле; каки панталоне [одећа]; каљаче; камашне, доколенице; камуфлажне панталоне; капе; капе за бебе које се везују у чвор на врху; капе за бејзбол; капе за купање; капе за новорођенчад, бебе, малу децу и децу; капе за спавање; капе за туширање; капе са гомбицом; капе са штитником; капуљаче [одећа]; капути; капути за жене; капути за мушкарце; капути који рефлектују светлост; капути од вештачког крзна; капути од овчје коже; кафтан тунике; кендо опрема; кецеље [одећа]; килоте [доњи веш]; килтови; кимона; кишни мантили; кломпе и сандале у јапанском стилу; кожна одела; кожна покривала за главу; кожане јакне; кожане панталоне; кожане папуче; кожане рукавице; кожане сандале у јапанском стилу; кожане хаљине; кожане ципеле; кожни каишеви [одећа]; кожни мантили; кожни обрubi за обућу; кожни појасеви; коктел хаљине; комбинезони; комбинезони за бебе; комбинезони за плажу за заштиту од сунца; комбинезони за скијање; комбинезони [одећа]; комплети блуза и џемперић; комплети кратких мајица и панталона [одећа]; комплети [одећа]; конфекцијска постава [делови одеће]; копачке за рагби; корсети; корсети [доњи веш]; костими; костими за дечије игре маскирања; костими за игре са улогама; костими за маскембале; костими за ноћ вештица; кошуље за бебе; кошуље за голф; кошуље за децу; кошуље за жене; кошуље за мушкарце; кошуље за одрасле; кошуље за риболов; кошуље-јакне; кошуље које се носе испод одела; кошуље које се носе преко друге кошуље без упасивања; кошуље кратких рукава; кошуље од рамије; кошуље са деколтеом; кошуље са дугим рукавима; кошуље са дугмићима; кошуље са отвореним изрезом; кравате; крагне [одећа]; крампони за спортску обућу; крампони за фудбалске копачке; кратке јакне; кратке мајице; кратке панталоне; кратке панталоне бермуде; кратке панталоне са трегерима; кратке подсукње; кратке спортске панталоне са трегерима; кратке хаљине без

рукава; кратке чарапе; кратки капути са капуљачом; кратки шортсеви; крзнена одећа; крзнене јакне; крзнене чизме; крзнени капути; крзнени муфови; крзнени огртаци; крзнени шалови; крзнени шешири; крзно [одећа]; куварске капе; купаће гаће; купаћи костими за децу; кућни огртаци; лабораторијски мантили; лагане јакне; лагани џемпери; лажне крагне; ланена одећа; лежерна обућа; лежерна обућа; лежерна одела; лежерна одећа; лежерне кошуље; лептир-машне; летње хаљине; ливреје; литургијске одоре [одећа]; ловачке јакне; ловачке кошуље; ловачке панталоне; ловачке чизме; ловачки комбинезони; ловачки прслук; ловачки прслуци; магоца [корејске јакне које се носе преко одеће]; мајице; мајице без рукава; мајице без рукава [топ]; мајице голих рамена; мајице за амерички фудбал; мајице за бебе; мајице за загревање; мајице за рагби; мајице за тенис; мајице за трчање; мајице које се вежу око врата; мајице кратких рукава за јогу; мајице кратких рукава са штампом; мајице [одећа]; мајице од флиса; мајице отпорне на ветар; мајице са дугим рукавима; мајице са капуљачом; мајице са крагнама; мајице са кратким рукавима; мајице са рол-крагном; мајице са штампом; мајице, шортсеви и чарапе као имитације оригиналних дресова европског фудбала; мајице, шорцеви и чарапе као имитације оригиналних дресова америчког фубала; мале капе уз главу; мали шешири; манжете за чизме; манжетне; манжетне кошуља [одећа]; мантије; мантили; мантили за медицинске сестре; мантили од џинса; мараме за врат; мараме за главу; мараме за главу [одећа]; мараме [одевни предмети]; мараме, шалови; маркиране прегаче за амерички фудбал; маске за лице [одећа], осима за медицинске или хигијенске намене; маске за спавање; маскирне јакне; маскирне кошуље; маскирне панталоне; маскирне рукавице; маскирни прслуци; матурске хаљине; мекинтош капути; метални делови за обућу; метални делови за ципеле и чизме; метални умети за јапанске дрвене клопне; мини-сукње; митре [бискупске капе]; младине подвезице; модни шешири; мокасине; мокасине; монашки велови; монокини; морнарска одела; морнарски капути; мотоциклистичка одећа; мотоциклистичке чизме; мотоциклистичко одело за кишу; муфови за грејање ногу, неелектрични; муфови од вештачког крзна; муфови [одећа]; мушка зоот одела; мушка и женска обућа; мушка обућа; мушка одела; мушке боксернице; мушке кошуље; мушке мајице без рукава; мушке мараме које се носе око врата; мушке панталоне; мушке пицаме; мушке сандале; мушке тренерке; мушке ципеле; мушке чарапе; мушке чизме; мушки бициклистички шортсеви; мушки доњи веш; мушки капути; мушки купаћи костими; мушки свечани сакои; мушки шортсеви; навлаке против клизања за обућу за голф; најлонке [чарапе]; направе против клизања за

ципеле; направе против клизања за чизме и ципеле; народне ношње [одећа]; наручници, свештеничка одећа; неглижеи; неглижеи [доњи веш]; неглиже са гаћицама; непромочива одећа; непромочиве јакне; непромочиве јакне; непромочиве јакне и панталоне; непромочиве панталоне; непромочиве чизме за пецање; неструкиране кошуље; неструкиране хаљине [одећа]; неуклоњиви силиконски умети за грудњаке за повећање груди [делови одеће]; неуклоњиви умети за грудњаке за повећање груди [делови одеће]; неформална одећа; ноћни огртаци; обликовани купаћи костими са корпама за груди; обојци; обруби за ципеле; обруби за чизме; обруби за чизме и ципеле; обућа*; обућа за бебе; обућа за воду; обућа за децу; обућа за кишу; обућа за новорођенчад; обућа за одрасле; обућа за плажу; обућа за планинарење; обућа за скијање на дасци; обућа, не за спортове; обућа од винила; обућа, осим ортопедске обуће; огртаци за рамена као део одеће; огртаци за рамена [одећа]; огртаци, капути; огртаци које користе фризери и бербери; огртаци од вештачког крзна; одевни предмети за обликовање тела; одевни предмети за позориште; одевни предмети који се носе око врата; одевни предмети од крзна; одела; одела за жене са панталонама; одела за жене са сукњом; одела за скијање на дасци; одела за тенис; одела са прслуком; одећа; одећа за аикидо; одећа за активности на отвореном; одећа за бебе; одећа за бебе и малу децу; одећа за борилачке вештине; одећа за гимнастику; одећа за голф, осим рукавица; одећа за девојчице; одећа за децу; одећа за дечаке; одећа за жене; одећа за једрење на дасци; одећа за клизање; одећа за крштење; одећа за купање; одећа за малу децу; одећа за младу; одећа за мотоциклисте; одећа за мушкарце; одећа за мушкарце, жене и децу; одећа за плажу; одећа за рвање; одећа за спавање; одећа за спавање за бебе; одећа за спавање за децу; одећа за спавање за жене; одећа за спавање за мушкарце; одећа за теквондо; одећа за тенис; одећа за тријатлон; одећа за труднице; одећа за трчање; одећа за уметничко клизање; одећа за чудо; одећа која садржи супстанце за мршављење; одећа, не заштитна одећа, која садржи рефлективне или флуоросцентне елементе или материјале; одећа, обућа и капе за бебе и малу децу; одећа, обућа, покривала за главу; одећа од вештачког крзна; одећа од имитације коже; одећа од кашмира; одећа од коже; одећа од коже или имитације коже; одећа од латекса; одећа од овчје коже; одећа од плиша; одећа од џинса; одећа отпорна на ветар; одећа са лед светлом; одоре за крштење; оквири за шешире; оковратници за хаљине; оковратници који се скидају; опрема за бебе [одећа]; опрема за кишу; опрема за лоше време; памучне јакне; памучне кравате; памучни капути; памучни џемпери; памучни шалови; панталоне; панталоне за амерички фудбал; панталоне за бебе; панталоне за

бебе [одећа]; панталоне за голф; панталоне за децу; панталоне за жене; панталоне за загревање; панталоне за јахање; панталоне за јахање; панталоне за јогу; панталоне за медицинске сестре; панталоне за мушкарце; панталоне за новорођенчад; панталоне за одела; панталоне за одрасле; панталоне за пешачење; панталоне за планинарење; панталоне за сваки дан; панталоне за скијање на дасци; панталоне за снег; панталоне од флиса; панталоне отпорне на временске услове; панталоне са великим џеповима; панталонице за бебе; папирна одећа; папирнате кецеље; папирнате ципеле за пролазак кроз детектор метала да се не би испрљале чарапе и стопала; папирне гаћице; папирни доњи веш; папирни шешири [одећа]; папуче; папуче за једнократну употребу; папуче за купатило; папуче за педикир; папуче на преклоп; папуче од овчје коже; пареи; патике; патике за бејзбол; патике за бокс; патике за јогу; патике за кошарку; патике за одбојку; патике за рукомет; патике за тенис; патике за трчање; патике за хокеј на трави; патике са чичком; пачке; пелерине; пенасте папуче за педикир; перјане јакне; перјани прслуци; пертле за чизме; пете за женске чарапе; пете од гуме или пластике са утиснутим приказима; пижаме од трикоа; пилотске јакне; пилотски комбинезони; пицаме; пицаме за бебе; пицаме за децу; пицаме за жене; пицаме за мушкарце; пицаме за одрасле; планинарске ципеле; планинарске чизме; пластичне кецеље; пластичне панталоне; пластичне папуче; пластичне портикле за бебе; платнене патике; платнени појасеви; плесна одећа; плесне папучице; плесне ципеле; плесни костими; плетена одећа [одећа]; плетене вунене капе; плетене зимске капе; плетене јакне; плетене капе; плетене кошуље; плетене поло мајице; плетене рукавице; плетене ципелице за бебе; плетени доњи веш; плетени џемпери на копчање; подвезице; подвезице за чарапе; подгаће; подсукње; подхаљине; позоришни костими; појасеви [делови одеће]; појасеви за ношење новца [одећа]; појасеви за одећу; појасеви за смокинг; појасеви и стезници; појасеви од текстила; појасеви од тканине; покривала за главу; покривала за лице [одећа], осима за медицинске или хигијенске намене; поларне јакне од флиса; поло мајице; получизме; пончо за кишу; пончо кабанице; пончо огртачи; пончо, одећа; портикле за бебе, не од папира; портикле, које нису од папира; портикле, не од тканине или папира; портикле од тканине; портикле од тканине за децу; портикле од тканине за одрасле; портикле са рукавима, које нису од папира; пословна одела; пословна одећа; поставе за јакне; поставе за кациге [опрема за главу]; постављена одећа за спавање за бебе; постављене јакне; постављене спортске мајице; постављене спортске панталоне; постављени спортски шортсеви; поткошуље; поткошуље дугачких рукава;

поткошуље дугих рукава; поткошуље и дуге гаће из једног дела; поткошуље кратких рукава; потпетице; потпетице за обућу; потсукње; прегаче за фудбал; предњи делови ципела; прошивени прслуци; прслуци; прслуци-ветровке; прслуци за тренинг; прслуци [одећа]; прслуци од флиса; пуловери; пуловери без рукава; пуловери од флиса; пуловери са капуљачом; пуњене јакне [одећа]; пуњени прслуци; равне ципеле; радна одела; радна одећа; радне блузе, одела; радне ципеле; радне чизме; радни комбинезон, одело; радни мантили; раменице кошуља; реденгот капути; реплике мајица за амерички фудбал; реплике мајица за фудбал; реплике панталона за амерички фудбал; реплике чарапа за амерички фудбал; реплике чарапа за фудбал; реплике шортсева за фудбал; реплике шорцева за амерички фудбал; рибарске јакне; рибарски прслуци; рибарски шеширићи; ролке; ролке-џемпери; рукавице без прстију; рукавице за бициклисте; рукавице за возаче; рукавице за јахање; рукавице за мотоциклисте; рукавице за скијање; рукавице за скијање на дасци; рукавице као делови одеће; рукавице од вештачког крзна; рукавице [одећа]; рукавице од коже, сирове коже или крзна; рукавице од крзна; рукавице од овчје коже; рукавице са једним прстом; рукавице са проводницима у врховима прстију које се могу користити са електронским уређајима са екраном осетљивимна додир; рукавице с једним прстом за скијање на дасци; сакои; сакои од одела; самолепљиви грудњаци; сандале; сандале за бебе; сандале за децу; сандале за жене; сандале за купатило; сандале за мушкарце; сандале за педикир; сандале за плажу; сандале кломпе; сандале са каишем; сандале у јапанском стилу од филца; сари; саронг, одећа; свечане женске хаљине; свечане мушке кошуље; свечане панталоне; свечане ципеле; свештеничке одоре; свештеничко одело за богослужења; свилена одећа; свилене јакне; свилене кравате; свилени шалови; скафандери за снег; скијашка одела; скијашка одела за такмичења; скијашка одећа; скијашке јакне; скијашке капе; скијашке панталоне; скијашке чизме; сламнати шешири; слипови [доњи веш]; смокинг сакои; смокинзи; собни огртачи; сокне које упијају зној; спаваћице; специјална спортска обућа; специјална спортска одећа; спољашња одећа за бебе; спољашња одећа за девојчице; спољашња одећа за децу; спољашња одећа за дечаке; спољашња одећа за жене; спољашња одећа за мушкарце; спољна одећа; спортска обућа; спортска обућа; спортска обућа за трчање; спортска обућа за фудбал; спортска одећа; спортска одећа са уграђеним дигиталним сензорима; спортске јакне; спортске јакне с капуљачом [парке]; спортске капе; спортске мајице; спортске мајице, дресови; спортске мајице и хеланке за јогу; спортске мајице са капуљачом; спортске мајице са кратким

рукавима; спортске панталоне; спортске сукње; спортске трегер мајице; спортске униформе; спортске ципеле*; спортске чарапе; спортске чизме*; спортски горњи делови за жене са грудњацима; спортски горњи и доњи делови одеће за трчање; спортски грудњаци; спортски дресови; спортски капути; спортски прслуци; спортски трикоји са трегерима; спортски шортсеви; спортски шорцеви; стезници за струк; стезници за труднице [одећа]; стезници [корсети]; сукње; сукње за голф; сукње за тенис; сукње-панталоне; сукње са високим струком; таби [таби - чарапе у јапанском стилу]; танга веш за плажу; танге; танге [доњи веш]; танкинији; текстилни каишеви [одећа]; термо доњи веш; термо одећа; термо покривала за главу; термо рукавице за уређаје са екраном на додир; термо чарапе; ткана одећа; ткане кошуље; ткани доњи веш; тоге; токе; топ хаљине; торбе специјално прилагођене за ловачку обућу; торбе специјално прилагођене за скијашку обућу; традиционална јапанска одећа; траке за врат [делови одеће]; траке за главу или за груди [одећа]; траке за главу као одећа; траке за главу [одећа]; траке за прсте за зори [зори-сандале у јапанском стилу]; траке за прсте за клопне у јапанском стилу; траке за уши [одећа]; трегери; тренерке; тренерке за бебе; тренерке за децу; тренерке за жене; тренерке за мушкарце; тренерке за одрасле; трико; трикоји; трикоји за децу; трикоји за жене; трикоји за мушкарце; трикоји за одрасле; тричетврт панталоне; троделна одела [одећа]; трудничка одећа за спавање; трудничке мајице; трудничке панталоне; трудничке хаљине; труднички горњи делови; труднички шорцеви; трудничко доње рубље; тунике; турбани; ђебад која се могу обући; удобна одећа за ношење код куће; удобне панталоне за ношење код куће; улошци за обућу; улошци за пете; улошци за ципеле; улошци за чизме; улошци за чизме и ципеле; улошци против знојења испод пазуха; умеци [делови одеће]; умеци за доњи веш [делови одеће]; умеци за купаће костиме [делови одеће]; умеци за назувице [делови одеће]; умеци за најлонке [делови одеће]; умеци за пазух [делови одеће]; умеци за трикое [делови одеће]; умеци за хулахопке [делови одеће]; униформе; униформе за бејзбол; униформе за борилачке вештине; униформе за борилачке спортове; униформе за карате; униформе за медицинске сестре; униформе за џудо; уошци за ципеле, нису за ортопедске намене; упијајуће спортске мајице; упијајуће спортске панталоне; упијајући спортски грудњаци; ушанке [крзнене капе]; фантомке; фармерице; фармерке од плавог тексаса; федора шешири; фомална одећа; формална обућа; формалне панталоне; фризерске капе; фудбалске ципеле, копачке; фудбалске чизме; хавајске кошуље; хавајске кошуље на копчање; хавајске широке хаљине; хаљине; хаљине без рукава;

хаљине за бебе; хаљине за деверуше; хаљине за девојчице; хаљине за децу; хаљине за медицинске сестре; хаљине за тенис; хаљине на трегере; ханбок, традиционална корејска одећа; хеклане патофнице за бебе; хеланке; хеланке за труднице; хеланке [панталоне]; хорски огртачи; цилиндри; ципеле*; ципеле за бебе; ципеле за голф; ципеле за јахање; ципеле за куглање; ципеле за одојчад; ципеле за одрасле; ципеле за риболов; ципеле за степовање; ципеле и чизмице за новорођенчад; ципеле од овчје коже; ципеле са платформом; ципелице за бебе од овчје коже; чарапе без стопала; чарапе до глежњева; чарапе за амерички фудбал; чарапе за воду; чарапе за једнократну употребу; чарапе за тенис; чарапе за фудбал; чарапе и плетена трикотажа; чарапе које упијају зној; чарапе папуче; чарапе против знојења; чизме; чизме за бебе; чизме за децу; чизме за јахање; чизме за кишу; чизме за мушкарце; чизме за одојчад; чизме за пешачење; чизме за планинарење; чизме за скијање на дасци; чизме за снег; чизме и ципеле; чизме од овчје коже; чизмице за бебе; џемпери; џемпери за бебе; џемпери за децу; џемпери за жене; џемпери за мушкарце; џемпери за одрасле; џемпери за тенис; џемпери кратких рукава; џемпери на в-изрез; џемпери од кашмира; џемпери [пуловери]; џемпери са дугим рукавима; џемпери са округлим изрезом; џемпери са рол-крагном; џепне марамнице; џепови за одећу; шалваре; шалови; шалови за врат; шалови за рамена; шалови, мараме; шалови од кашмира; шалови од пашмине; шалови од трикоа; шалови од чипке; шарени мексички шалови сарапе; шешири; шешири за децу; шешири за забаве [одећа]; шешири за заштиту од сунца; шешири за кишу; шешири за плажу; шешири од вештачког крзна; шешири од овчје коже; шешири са украсима; широке хаљине за труднице; школске униформе; шортсеви; шортсеви за бебе; шортсеви за борбу за мешовите борилачке вештине или рвачке спортове; шортсеви за децу; шортсеви за жене; шортсеви за купање; шортсеви за мушкарце; шортсеви за одрасле; шортсеви за рагби; шорцеви за амерички фудбал; шорцеви за бокс; шорцеви за голф; шорцеви за купање; шорцеви за тенис; шорцеви за фудбал; шорцеви од флиса; штикле за ципеле; штикле за чизме; штикле за чизме и ципеле; штитници за ноге за јахање; штитници за уши [одећа]; штитници штикли за обућу; штрикане капе уз главу; штрикане сукње; штрикане хаљине; штрикани горњи комади одеће; штрикани доњи комади одеће; шушкаве панталоне; шушкаве тренерке; шушкави прслук.

Кл. 30: цхаи чај; цхалупас [тортиље од кукурузног брашна]; цхимицхангас [пуњене тортиље пржене у дубоком уљу]; цхow mein [јела на бази резанаца]; цхow mein резанци; фарина (јело од житарица); мате; мизо-уокан-но-мото [јапанске кондиторске мешавине на бази слатког желеа од азуки пасуља];

нацхос [тортиља чипс]; нерикири [традиционални јапански кондиторски производ који се састоји од меког зашећереног омота који садржи џем од слатког пасуља]; цуесадилас [пуњене тортиље]; сансхо у праху [јапански бибер као зачин]; сопапиллас [пржена пецива]; териуаки умак; вла [млечни крем]; вон тон кнедле; агенси на бази скроба за сладолед; азијски резанци; алва; алге [зачин]; америчке палачинке [палачинке]; арома ваниле за кулинарске намене; арома ваниле који се користе за храну и пиће; ароматизовани лед; ароматизоване соли; ароматизовани желе у кристалима за израду желе слаткиша; ароматизовано сирће; ароматични додаци за храну; ароме бадема, осим есенцијалних уља, за напитке; ароме бадема, осим есенцијалних уља, које се користе за прехранбене производе; ароме бадема, осим есенцијалних уља, које се користе за храну и пиће; ароме за кафу; ароме за колаче, изузев етарских уља; ароме за пића, изузев етарских уља; ароме, које нису етарска уља; ароме лимуна, осим есенцијалних уља, које се користе за прехранбене производе; ароме, осим есенцијалних уља, за маслац; ароме, осим есенцијалних уља, за сир; ароме, осим етарских уља, за супе; ароме слада које се користе за храну и пиће; аспартам за кулинарске намене; афогато [напици на бази кафе која садрже сладолед]; баварски крем; багети [француске векне]; бадеми преливени чоколадом; бадеми са шећерним преливом; бадемово тесто; балзамико сирће; баози; безглутенски хлеб; беле чоколаде; бели лук у праху; бели лук у праху [зачин]; бели чај; бели шећер; бечка пецива; бибер; бибимбап [корејско јело које се првенствено састоји од куваног пиринча са додацима као поврће и говедина]; бибимбап [мешавина пиринча са поврћем и јунетином]; бикарбона сода за кување; биљне ароме, осим есенцијалних уља, за напитке; биљне инфузије; биљни концентрати као зачини; биљни препарати за употребу као замена за кафу; биљни чајеви*; биљни чајеви, осим за медицинске потребе; биндаетеок [палачинке на корејски начин које су направљене од желеа слатког адзуки пасуља]; бисквити, суви колачићи; бисквит са путером; бискоти [бисцотти]; божићни пудинг; бомбоне; бомбоне на бази скроба; бомбоне од менте; бомбоне од црвеног женшена; бомбоне од шећера; бомбоне са женшеном; бомбоне са какаом; бомбоне са карамелом; бомбоне са маслацем и карамелом; бразилски ораси преливени чоколадом; браон сос; браон шећер; брашно*; брашно без глутена; брашно за бели хлеб; брашно за торте и колаче; брашно за хлеб; брашно за црни хлеб; брашно и производи од житарица; брашно од боба; брашно од јобових суза; брашно од кромпира*; брашно од махунарки; брашно од мунго пасуља; брашно од пиринча; брашно од слачице; брашно од хељде; брашно са високим садржајем глутена; брашно тапиоке*;

брашно широке намене; бродски двопек; булгур; буритоси; ванила ароме за напитке; ванила ароме за храну; ванилин [замена за ванилу]; ванилин шећер; васаби прах; васаби прах [јапански рен]; вафел производи; вафли са пуњењем; вегетаријанске пљескавице [сендвичи]; вегетаријански колачи; везивни агенси за сладолед; векна са месом; векне хлеба; вермићели; вештачки заслађивачи за кулинарске намене; вијетнамски резанци; винско сирће; виршле у тесту; високопротеинске плочице од житарица; вишенаменско брашно са додатком прашка за пециво и соли; вода поморанчиног цвета за кување; вон тон чипс; ворчестер сос; воће преливено чоколадом; воћна пита; воћна пита са бресквима; воћна пита са вишњама; воћна пита са јабукама; воћне ароме које се користе за храну и пиће, осим екстракта; воћне ароме, осим есенцијалних уља, за напитке; воћне ароме, осим есенцијалних уља, које се користе за прехранбене производе; воћне бомбоне [слаткиши]; воћне желе бомбоне; воћне пите; воћне послатице; воћни желе [слаткиши]; воћни колачи; воћни преливи [сосови]; воћни сладолед; воћни сладоледи; воћни сладоледи на штапићу; воћни тарт; воћни хлеб; воћни чајеви; воћно сирће; гарам масала; глазирани колачи у корпици; глазуре за колаче; глазуре за шунку; глукоза за кулинарску намену; глутен припремљен као храна; глутенски додаци за кулинарске намене; горко-слатка чоколада; готова јела која се првенствено састоје од тестенина и пиринча; готова јела на бази резанаца за малу децу; готова јела од пиринча; готова јела од тестанине; готова јела са пиринчем; готова јела са тестенином; готова тестенина; готови васаби; готови напици на бази какаа; готови напици на бази кафе; готови напици од какаа; готови напици од кафе; готови оброци од резанаца; готови равиоли; гохугару [млечена љута паприка]; гочујанг [ферментирани намаз од љутих папричица]; грахам крекери; гриз; грицкалице на бази житарица; грицкалице на бази маслаца и карамеле; грицкалице на бази пиринча; грицкалице на бази цералија које не садрже глутен; грицкалице од екструдираних пшенице; грицкалице од екструдираних кукуруза; грицкалице од кукурузног брашна са укусом сира; грицкалице од муслија; грицкалице од пшенице; грицкалице од тапиоке; гуме за жвакање без шећера [кондиторски производи]; гуме за жвакање, не за медицинске потребе; гумене бомбоне; гумене бомбоне; гумени слаткиши; гум паста [кондиторски производ]; данска пецива; дански путер кекс; данско пециво; двопек; дезерти од сладоледа; дезерт од мрвљене јабуке; дезерт од мрвљене рабарбаре; дезерт од мрвљеног воћа; дезерт од муслија; демерара шећер; десерти са желатином са укусима [заслађивачима]; десерти са желатином са укусима и заслађивачима; десертни

пудинг; десертни суфлеи; дехидрисана јела чији је главни састојак пиринач; дехидрисана јела чији је главни састојак тестенина; додаци за згушњавање хране за кување; додаци јелима; ђевреци од више врста житарица; ђумбир у праху који се користи као зачин; еклери; експандиране куглице са укусом сира [грицкалице од кукуруза]; експандирани пиринач; екстракти кафе; екстракти квасца за људску исхрану; екстракти који се користе као ароме за храну, осим есенцијалних уља; екстракти, осим есенцијалних уља, за додавање арома напицима; екстракти, осим есенцијалних уља, за додавање арома храни; екстракти слада који се користе као ароме за храну; екстракти чаја за кување; екструдирани грицкалице од тапиока скроба; енглески крем; енглески крем [печени десерти]; енглески мафини; енчиладе [пуњене тортиље]; ерл греј чај; есенције за исхрану, изузев етарских есенција и етарских уља; еспресо кафа; жвакаћа гума*; жвакаће гуме за освежавање даха; жвакаће гуме [кондиторски производи]; желатин са укусима [заслађивачима]; житарице за доручак; житарице припремљене за људску конзумацију; житарице спремне за јело; замена за пиринач; замене за какао; замене за кафу; замене за кафу на бази цикорије; замене за марципан; замене за сладолед; замене за сладоледе на бази соје; замене за чај; замене за шећер за кулинарске намене; замрзнута-сушена јела чији је главни састојак пиринач; замрзнута-сушена јела чији је главни састојак тестенина; замрзнуте интегралне житарице; затар мешавина зачина; затворена пита с месом; зачини; зачини за печење; зачини и прилози на бази какаа за храну и пића; зачини на бази сушене смокве; зачини у праху; зачин од сушених чили папричица; зачинска паприка; зачинска со која се користи за кување; зачински додаци; зачињена паста од пасуља као прилог храни; зачињена со; зачињени колачићи; зашећерени бадеми; зелени чај; зити; златни сируп [шећерни сируп], меласа; зрна кафе преливена чоколадом; зрна кафе преливена шећером; зрна преливена шећером [кондиторски производи]; инјеолими [пиринчани колачи са глутеном који су обложени пасуљом у праху]; инстант јапански пшенични резанци; инстант јапански резанци са хељдиним брашном; инстант кафа; инстант каше; инстант кинески резанци; инстант мешавине за кафу; инстант пиринач; инстант резанци; инстант смесе за палачинке; инстант смесе за пудинг; инстант чај; интегрални хлеб; интегрално брашно; интегрално брашно за хлеб; италијанска пецива; италијански резанци; италијански трифл; јаворов сируп; јаксик [корејско јело које се првенствено састоји од слатког пиринча са додатим орашастим плодовима и урмама]; јамајчански сос; јамбалаја [зачињено креолско јело на бази пиринча с мешавином рибе и меса попут шкампа, пилетине, шунке и љуте

кобасице]; јапански зелени чај; јапански прах од корена биљке марант за кулинарске потребе; јапански резанци; јапански чај направљен од морских трава у праху; једнозрна пшеница, прерађена; јеотгал [корејски зачин који се прави од усолјене и ферментирани морске хране]; јестива со; јестиве вафл-корпице; јестиве корнет-корпице; јестиве корпице за тортиље; јестиве корпице од вафла; јестиве корпице од корнета; јестиве корпице од чоколаде; јестиве налепнице за украшавање посланица; јестиви лепак за украшавање посланица; јестиви папир; јестиви папир за колаче; јестиви папирни украси од пиринча за торте; јестиви папир од пиринча; јестиви пчелињи восак; јестиви украси од обланди за торте; јестиво замрзнуто воће; јестиво саће; јечмено брашно; јиаози; јоркширски пудинг; јохкан [штанглице које се праве од пасте на бази слатког пасуља]; јуфка тесто; кадуља [зачин]; какао; какао екстракти за људску исхрану; какао мешавине; какао намази; какао напици са млеком; какао у зрну; какао у праху; канапеи; кангзхуан чај [ферментисани кинески чај]; канелони; капелини тестенине; капкејк колачи; капра; капсуле за чај, пуне; капсуле кафе, напуњене; капсуле које садрже биљне инфузије; капсуле с кафом, пуне; капсуле с чајем, пуне; капућино; карамеле; карамеле; карамеле (тоффеес); карамеле [бомбоне]; карамеле [слаткиши]; карамел крем; карамел прелив; каранфилић [зачин]; кари [зачин]; кари зачини; кари паста; кари сос; кари сосови; кари у праху [зачин]; касутера [јапански колач од бисквита]; кафа; кафа без кофеина; кафа, чај, какао и вештачка кафа; кафа, чај, какао и замена кафе; кафа, чај, какао и њихове замене; кафене есенције; каша од хељде; каше на бази млека за прехрану; квасац; квасац за варење пива; квасац за кулинарске потребе; квасац, пекарски у праху; квасац, прашак за пециво; квасац у праху; кекс; кекс који се служи уз аперитив; кекс са укусом сира; кесице за посуде за филтрирање кафе, пуне; кечап од парадајза; кечап [сос]; кикирики преливен чоколадом; кимбап [корејско јело од пиринча]; кимчи палачинке; кинеска шећерна трска, прерађена; кинеске кнедле; кинеске кнедле куване на пари; кинеске пуњене кнедле; кинески резанци; кинески резанци од пиринча; киноа, прерађена; кисели и слатки сосови; кисело тесто; кифлице без глутена; киш; клинчић у праху [зачин]; кнедле; кнедле на бази брашна; кнедле од пиринча; кнедле од шкампи; кобасице умотане у тесто; кокице; кокице из микроталасне пећнице; кокице преливене карамелом; кокице преливене шећером; кокосово брашно за људску исхрану; колачи; колачи обложени чоколадом; колачи од бадема; колачи од бисквита; колачи од ђумбира; колачи од житарица; колачи од житарица [мусли плочице]; колачи од оwsене каше; колачи од пиринча; колачи од прженог теста; колачи

од проса; колачи од сладоледа; колачи од чоколаде; колачи са путером од кикирикија; колачи са шљивама; колачи с маслацем; колачи с млаћеницом; колачићи без глутена; колачићи од ђумбира; колачићи од лука; колачићи са чоколадним мрвицама; колачићи среће; колачи у корпици; колач наполеон; колач пита; комади кристал шећера [кондиторски]; комбуха; комбу ча [јапански чај од морске траве]; кондиторски производи; кондиторски производи без глутена; кондиторски производи за украшавање новогодишње јелке; кондиторски производи на бази сирупа од шећера; кондиторски производи на бази струганог леда; кондиторски производи од чоколаде; кондиторски производи са маслацем и карамелом; кондиторски производи са смрзнутим јогуртом; конзервирани влашац; конзервирани шпагети у сосу од парадајза; конзервисане баштенске траве [зачини]; коре за пицу; коре за тарт; корејски резанци; корнети за сладолед; корнфлекс; коцке леда; коци [који - ферментисани пиринач са сладом]; коштуњаво воће са чоколадним преливом; коштуњаво воће у праху; красуљица, конзервисана; крекери; крекери без глутена; крекери за сир; крекери од тапиоке; кремасте торте; крем бруле; крем-пите; кристализовани камени шећер*; кристализовани лимунов сок [зачин]; кристал шећер; кристал шећер за кување; кроасани; кроасани са чоколадом; кроканти од кикирикија; крофне; крутони; кувана кафа; куване интегралне житарице; кувани пиринач; кукуруз, млевени; кукурузне пахуљице; кукурузни гриз; кукурузни сируп за кулинарске потребе; кукурузни скроб за кулинарске потребе; кукурузни флипс са укусом сира; кукурузни чипс; кукурузно брашно; кукурузно брашно, крупно; кукуруз, прерађени; кукуруз, пржени; куркума*; куркума за исхрану; кус-кус; кухињска со; кухињска со помешана са семенкама сусама; лазање; лакса; ланено семе за кулинарску употребу [зачин]; ледена кафа; ледени колачи; ледени чај; лед [замрзнута вода]; лед за освежавање; лед, природни или вештачки; лења пита са јабукама; лепљиви [воштани] пиринач; лизалице; лизалице [кондиторски производи]; лимун ароме, осим есенцијалних уља, за напитке; лимунске ароме, осим есенцијалних уља, које се користе за храну и пиће; лиофилизована јела чији је главни састојак пиринач; лиофилизована јела чији је главни састојак тестенина; лисната пецива; лиснато тесто; ло mein [ло mein] кинеско јело; љуте папричице у праху [зачин]; љути сосови; мајонез; макадамија ораси преливени чоколадом; макарони; макарони са сиром; макарунси; макарунси од кокоса; маки суши; малтоза; малтоза која се користи у исхрани; манго чатни [зачин]; манду [ролнице направљене на корејски начин]; манука мед; маринаде; маринара сосови; марципан; материјали за

везивање кобасица; матични млеч*; матични млеч за људску исхрану, није за медицинске потребе; мафини; махуне ваниле; мед; мед са лековитим биљем; меке перече; меласа за исхрану; ментол бомбоне за освежавање даха; ментол за послатице; меринге лимун пита; месечеви колачи; мешавина зачина за утрљавање на храну; мешавина зачина са каријем; мешавине грицкалица које садрже крекере, перече или кокице; мешавине за глазуре; мешавине за инстант десертне пудинге; мешавине за колаче; мешавине за пецива; мешавине за припрему кангзхуан чаја; мешавине за припрему комбуха чаја; мешавине за припрему умака; мешавине за припрему чаи чаја; мешавине за припрему чаја; мешавине за пуњење на бази хлеба; мешавине за сладолед; мешавине за темпура тесто; мешавине за топлу чоколаду; мешавине за фил; мешавине зачина; мешавине зачина за варива; мешавине зачина за воду за кување ракова; мешавине кафе и цикорије; мешавине сушених зачина за варива; мешавине у праху које се користе за спремање чоколадних напитака; мешавине црног лука у праху и соли; мизу-јокан-но-мото [јапански кондиторски производи направљени од желеа слатког адзуки пасуља]; мисо; мисо паста; мицумама [јапанска послатица која се састоји од желеа од агара, куваног азуки грашка и воћа са сирупом]; млевена кафа; млевена паприка; млевени ђумбир; млевени јечам; млевени коријандер; млевени кукуруз; млевени мускатни ораси; млевени овас; млевени цимет; млечна чоколада; млечни карамел крем; млечни пудинзи; млечни сладолед; млечни сладолед на штапићу; млечни чај на бази чаја; млечни чај, са базом без млека; морска вода за кување; морска трава за употребу у облику зачина; мрвице за украшавање торти; мрвљена пшеница; муги ча [муги-цха, чај од прженог јечма]; мускатни орашчићи [зачин]; мусковадо шећер; мусли; наан хлеб; надуване кукурузне грицкалице [кукурузни флипс са укусом сира]; намази на бази чоколаде; намази на бази чоколаде који садрже орашасте плодове; напици на бази камилице; напици на бази кафе који садрже млеко; напици на бази чаја са воћном аромом; напици на бази чоколаде са млеком; напици од кафе; напици од чаја; наруквице од бомбона; незаслађена чоколада; немедицинске пастиле [кондиторски производи]; немедицински биљни чајеви; непржена кафа; нерафиниране овсене пахуљице; нигири суши; норимаки суши; нугат; нугат штагнглице; нурунгиј [спржена пиринчана кора]; њоке; њоке на бази брашна; обланде; обланде обложене чоколадом; обланде пуњене сладоледом; обланде са кексом; обogaћени пиринач; обрађена зоб; обрађена зрна житарица; обрађена пшеница; обрађене житарице; обрађено зачинско биље [зачини]; овсене каше; овсене пахуљице; овсени

колач; овсени колачи; овсено брашно; огрлице од бомбона; олонг чај [кинески чај]; ољуштени јечам; ољуштени оvas; ољуштени пиринач; омоти за won тон кнедле; онигири; органски кари сосови; орекјете; осушени влашац; паеља; пајеон [палачинке на корејски начин које су направљене од зеленог лука]; пајеон [палачинке од младог лука]; пакована јела која се првенствено састоје од тестенина или пиринча; паковања шербета у туби [кондиторски]; палачинке; палачинке на бази кромпира; палачинке од хељде; палачинке с киселим млеком; палента; палмин шећер; пан де јука [хлеб од сира]; панетоне; пападум; папарделе; паприка [зачин]; парфе; паста од ђумбира [зачин]; паста од сојиних клица, доенјанг [зачин]; пасте од белог лука [кулинарски зачин]; пасте од ђумбира [кулинарски зачин]; пастиле [бомбоне]; пастиле за освежавање даха; пастиле од меда са лековитим биљем [кондиторски производи]; патјук [вариво од црвеног грашка]; пекарске плетенице; пекарски производи; пељмени; пенасте бомбоне; пенасти колачи преливени чоколадом који садрже карамел; пене тестенина; перече; перече обложене јогуртом [кондиторски производи]; перече преливене чоколадом; песто; пецива; пецива која садрже воће; пецива од бадема; пецива са џемом; пецива с кремом; пецива у облику прстена; пециво од лиснатог теста напуњено чоколадом; печена кафа у зрну; печени кестен преливен сирупом [кондиторски производи]; печени комадићи природног дрвета који се додају вину ради побољшавања укуса; пивско сирће; пикалији; пикантне палачинке; пикантни сосови; пико де гало сосови; пимент; пире од белог лука [кулинарски додатак]; пиринач; пиринач куван на пари; пиринчана каша за кулинарске намене; пиринчани колачићи; пиринчани крекери; пита хлеб; пите; пите на парче [пецива]; пите од бундеве; пите од дивљачи; пите од живинског меса и дивљачи; пите од меса; пите од пилећег меса; пите од свињског меса; пите од сецканог сувог воћа; пите са боровницом; пите са бресквама; пите са вишњама; пите са јабукама; пите са јагодама; пите са јајима; пите са кајсијама; пите са малинама; пите са пекан орасима; пите са рабарбаром; пите са смрзнутим јогуртом; пите с поврћем; пића на бази какаоа; пића на бази кафе; пића на бази чоколаде; пића од кафе са млеком; пића од чоколаде са млеком; пица пите; пица сосови; пице; плочице од житарица; плочице од муслија; плескавице од поврћа [сендвичи]; плескавице од соје [сендвичи]; плескавице од ћуретине [сендвичи]; погаче; погачице од брашна и квасца; подлоге за пицу; подлоге за тако; подлоге од теста за тарт; полуслатка чоколада; послатице од кикирикија; посластичарски производи; посластичарски чипс за печење; посуде за филтрирање млевене кафе; пуне; пралине; прах од семенки периле за кување; прах са укусом црног вина за додавање ароме храни; прах са укусом црног вина који се

користи као зачин; прах са укусом црног вина који се користи као прилог храни; прашак за енглески крем; прашак за колаче; прашак за пециво; прашак за прављење сладоледа; предјела која се углавном састоје од тестенина или пиринча; преклопљена пица; прекрупа за људску исхрану; преливи за салату; прелив од пенастих бомбона; премази на бази меда за шунку; премази од зачина; премаз од карамеле с путером; препарати за учвршћивање мућене павлаке, шлага; препарати од житарица; прерађене интегралне житарице; прерађене кокице; прерађени бели лук који се користи као зачин; прерађени влашац који се користи као зачин; прерађени женшен који се користи као биљка, зачин или арома за храну и пиће; прерађени теф; прерађено бундевино семе [зачини]; прерађено семе за употребу као зачин; прерађено семе конопље [зачини]; пржена зрна кафе; пржени кукуруз; пржени пиринач; пржени резанци; прилог за храну који се већином састоји од кечапа и салсе; принцес-крофне; припремљени пиринач умотан у морску траву; припремљени рен [зачин]; природни заслађивачи; производи од цереалија без глутена; пролећне ролнице; прополис; прополис [пчелињи производ]*; прополис [пчелињи производ] за људску употребу; профитероле; пти-бер кекс; пудинг; пудинг десерт на бази пиринча; пудинг од банане; пуњена тестенина; пуњене чоколаде; пуњене чоколадице; пуњени бисквити; пуњени кекс; пуњења за колаче и пите на бази крема од јаја; пшеничне клице за људску исхрану; пшенично брашно; пшенично скробно брашно; равиоли; ражани хлеб; ражано брашно; рамен; рамен резанци; расхлађени кондиторски производи; резанци; резанци без глутена; резанци од пиринча; резанци од скроба пасуља; резанци од хељде; релиш [додатак јелу]; рен; рибље кнедле; рибљи сендвичи; ригатони тестенине; рижото; роибос чај; ролнице са циметом; роловане обланде [колачи]; роловани фондан; роло обланде; роштиљ сос; ругелак [пециво]; руске палачинке; ручак за понети који се састоји од пиринча, са додатком меса, рибе или поврћа; саварини; саго; салата са макаронима; салате пд пиринча; салате са тестенином; салса; самоса; састојци за кондиторске производе на бази какаоа; сатаи сосови; сахарин за кулинарске намене; свежа пецива; свеже пите; свеже пице; свеже ролнице са кобасицом; свеже тестенине; свеж хлеб; семе аниса; семе звездастог аниса; семе лана за кулинарску употребу [зачин]; сендвичи; сендвичи од сладоледа; сендвичи са сиром [чизбургери]; сендвич са виршлама; сенф; сенф у праху [зачин]; сирови шећер; сирће; сирће, сосови [додаци јелу]; сирће, сосови [зачини]; сирће, сосови и други додаци јелу; сирупи за палачинке; сирупи за преливе; сирупи од скроба за кулинарске потребе; сируп меласе за кулинарску употребу; сируп од агаве

[природни заслађивач]; ситни колачи; скроб за јело; скроб од батата за исхрану; скроб од батата за кување; скроб од кромпира за исхрану; скроб од кромпира за кување; слад за људску исхрану; сладни бисквити; сладни екстракти за храну; сладни екстракт који се користи за додавање ароме напицима; сладолед; сладоледи; сладоледи на штапићу; сладоледи на штапићу [кондиторски производи]; сладоледи, сорбеи и други јестиви лед; сладолед купови; сладолед на италијански начин; сладолед на точење; сладолед на штапићу; сладолед од воћа на штапићу; сладолед од немлечних производа; слана пецива; слане пите; слани колачићи; слани крекери; слани раствор за коктеле; слани раствор за кување; слатке глазуре; слатке земичке, колачићи; слатке кокице; слатке пите; слатки бисквити; слатки корен [слаткиши]; слатки ролати са јајима; слатки сенф; слаткиши; слаткиши без шећера; слаткиши обогаћени калцијумом; слаткиши од бадема; слаткиши од пеперминта; слаткиши од уља од сусама; слаткиши од шећера; слаткиши од шећера за украшавање торти; слаткиши са лешницима; слаткиши са укусом менте; слаткиши у облику муса; слаткиши у облику плочице; слатко-кисели краставац [зачин]; смеђи пиринач; смесе за колаче; смесе за палачинке; смесе за пикантне палачинке; смесе за припремање сосова; смесе за тесто; смеша за палачинке; смеше за воћни хлеб; смеше за палачинке; смеше за прављење мафина; смеше за прављење сорбеа [сладоледи]; смеше за француске палачинке; смеше за хлеб; смрзнати јогурт [посластичарски]; смрзнута јела која се састоје првенствено од тестенине или пиринча; смрзнута пецива; смрзнута теста; смрзнуте пите; смрзнуте пице; смрзнута кондиторски производи; смрзнута фил; смрзнута тесто за бисцотти (италијански бисквит); смрзнута тесто за кекс; смрзнута тесто за чоколадне колаче; со; соба резанци; сода бикарбона; сода бикарбона [бикарбонат соде који се користи печење колача]; сода бикарбона за кување; сода хлеб; сојино брашно; соли за конзервисање намирница; сомен резанци; сонгпијон (колачи од пиринча у облику полумесеца са слатким или полуслатким пуњењем; сорбеи [ледени]; со са додатком белог лука; сосови [додачи храни]; сосови за месо [умаца]; сосови за салате који садрже павлаку; сосови за тестенине; сосови за шницле; сосови из конзерви; сосови који садрже орашасте плодове; сосови који се служе уз пилетину; сосови који се служе уз пилећа крилица; сосови који се служе уз пиринач; сосови који се служе уз рибу; сосови који се служе уз сладолед; сосови који су обогаћени аромама орашастих плодова; сосови на бази белог лука; сосови на бази бибера; сосови на бази љуте црвене паприке; сосови на бази парадајза; сосови од рена; сосови од слатког сенфа; сосови од чоколаде; сосови са екстрактима рибе; сос од бруснице [зачин];

сос од јабука [зачин]; сос од острига [зачин]; спелта, прерађена; средства за омекшавање мяса за употребу у кулинарству; средства за подизање теста; стаклене глазуре; стони сирупи; стругани лед са заслађеним црвеним пасуљем; сува зрна кукуруза без љуске; суве семенке коријандера као зачин; суви коријандер као зачин; суво грождје преливена чоколадом; сујеби [кувано јело које се првенствено сасатоји од кнедли са месом]; сусамово семе [зачин]; сутлијаш; суфле од чоколаде; суфле са филованом основом; сушена жалфија; сушена мента; сушене семенке коријандера; сушене тестенине; сушени босиљак; сушени коријандер; сушени оригано; сушени першун; сушени пшенични глутен; сушени резанци; сушени рузмарин; сушени тимијан; сушено баштенско биље које се користи као зачин; сушено биље за кулинарске потребе; суши; табуле, либанска салата; таијаки [јапански колачићи у облику рибе са разноврсним пуњењем]; тако; тако зачини; тако чипс; таљателе; тамале; тамарин [зачин]; танки резанци од пиринча; тапиока; тапиока за исхрану; тапиока и саго; тапиока куглице; тапиока скроб за исхрану; тапиока скроб за кување; тартар крем за кување; тартар сос; тарт крем; тарт од јаја; тарт са боровницом; тарт са бресквама; тарт са вишњама; тарт са јабукама; тарт са јагодама; тарт са кајсијама; тарт са крушкама; тарт са лимуном; тарт са малинама; тарт са меласом; тарт са рабарбаром; тарт [слатка пита без горње коре]; тарт татин; тврде бомбоне; тврде карамеле преливене шећером; темаки суши; теогук [кувано јело које се првенствено састоји од овално исечених колача од пиринча са месом]; тестенина; тестенина за супе; тестенина која не садржи глутен; тестенина од хељде; тестенине у облику шкољкица; тесто за бискоте [бисцотти]; тесто за емпакаде; тесто за кекс; тесто за колаче; тесто за колач од чоколаде [бровније]; тесто за обланде; тесто за пециво; тесто за пицу; тесто за пуфнаста пецива; тесто за слатка пецива; тесто за хлеб; тесто, полупрерађен производ; тирамису; топла чоколада; торте без глутена; тортелини; торте на парче [пецива]; торте од сира; торте од сладоледа; торте са глазуром; торте са лешницима; торте са смрзнутим јогуртом; тортиља чипс; тортиља чипс од интегралног брашна; тортиља чипс од кукуруза; тортиља шкољке; тортиље; тортиље за прављење фахита; тортице са кремом од јаја; тостаде; тостирана кукурузна зрна; тост хлеб; трифл са шеријем; тубе са шербетом у праху [кондиторски]; турбинадо шећер; турски ратлук; удон резанци; украси за торте на бази шећера; украси од марципана за торте; украси од фондана за торте; украси од чоколаде за новогодишње јелке; украси од чоколаде и слаткиша за новогодишње јелке; украси од шећера за торте; украси од шећерне вуне за торту; украсне бомбоне за торте; укусни сосови; укусни сосови који се користе као зачини; уље од љутих папричица као

зачин или прилог; умак од парадајза; умак, сос од соје; умаци за шпагете; умотани [wrap]сендвичи; унапред припремљено тесто за колаче; унапред упаковани ручкови од пиринча, који могу садржати месо, рибу или поврће; урамаки суши; ушећерене јабуке; уштипици од банане; уштипици од јабука; уштипици са ананасом; фа гао [равани]; фарфале тестенина; ферменти за тесто; ферментирана паста од љуте папричице, гочујанг; фетућине; филови за колаче и пите на бази чоколаде; флипс грицкалице од кукуруза; флипс са укусом сира [грицкалице од кукуруза]; фондан; фондани [слаткиши]; франуски тост; француска пецива; француски хлеб; фруктоза за кување; фузили тестенина; футомаки суши; хамбургери [сендвичи]; хариса [зачин]; хељда, прерађена; хладни напици на бази кафе; хладни напици на бази чаја; хлеб*; хлеб ароматизован зачинама; хлеб без квасца; хлеб, колачи и послатице; хлебне мрвице; хлебни пудинг; хлеб од више врста житарица; хлеб од зрна соје; хлеб, пецива и кондиторски производи; хлеб са белим луком; хлеб са ниским садржајем соли; хлеб са рибизлама; хобак-јук [каша од бундеве]; хосомаки суши; храна на бази овса; хрскави хлеб; цветови или лишће као замена за чај; целерова со; цикорија [замена за кафу]; цикорија и мешавина цикорије као замена за кафу; цимет [зачин]; цимет у праху [зачин]; цицвара; црвена слатка паприка [зачин]; црне чоколаде; црни лук у праху; црни чајеви; чај; чајеви без теина; чајеви без теина с додатком заслађивача; чајеви за мршављење; чајеви од јасмина; чајеви од рузмарино; чајне ароме које се користе за храну и пиће; чајни напици са млеком; чај од гоџи бобица; чај од дивљег жиншена; чај од ђумбира; чај од јечма; чај од кадуље; чај од келп алги; чај од лимунтуса; чај од липе; чај од морске траве; чај од прженог јечма; чај од цвета липе; чај од црвеног жиншена; чапати; чатни; чатни [додатак јелима]; чатни од зеленог парадајза; чатни од јабука; чатни од карамелизованог црног лука; чатни од мангоа; чатни од парадајза; чатни од цвекле; чатни од црвеног лука; чатни од црног лука; чатни од шљива; чау-чау [зачин]; чили као зачин; чили паста као зачин; чили сос; чили у праху; чимичури сосови; чипс на бази житарица; чипс од кромпира преливен чоколадом; чипс од шкампи; чипс [производ од житарица]; чипс са путером од кикирикија [кондиторски производи]; чисто брашно; чоколада; чоколада без млека; чоколада са јапанским реном; чоколада у праху; чоколадице пуњене ликером; чоколадице са лешницима; чоколадна јаја; чоколадна кора која садржи зрна млевене кафе; чоколадна облана; чоколадна пецива; чоколадне бомбоне; чоколадне капљице; чоколадне карамеле; чоколадне мрвице; чоколадне мрвице за украшавање торти; чоколадне пасте; чоколадне пите; чоколадне табле; чоколадне торте; чоколадни десерти;

чоколадни ишлери; чоколадни колачи; чоколадни колачићи; чоколадни колачи у корпици; чоколадни мусеви; чоколадни намази који се наносе на хлеб; чоколадни прах који се користи за спремање чоколадних напитака; чоколадни преливи; чоколадни производи; чоколадни сирупи; чоколадни тарт; чоколадни тартуфи; чоколадни украси за торте; чоколадни фонди; чоколадом обложене вафл корпице; чоколадом обложене корпице од вафла; чоколадни намази који садрже орашасте плодове; шарене мрвице; шафран [зачин]; шербет [залеђени]; шербет [кондиторски]; шербет од лимуна [кондиторски]; шећер*; шећер, мед, меласа; шећер, мед, шећерни сируп; шећерна вуна; шећерне мрвице; шећерне мрвице за украшавање торти; шећерне нити; шећерне нити за украшавање торти; шећером обложени бадеми; шећер с аромом цимета; шећер у гранулама; шећер у коцки; шећер у праху; шненокле; шпагете болоње; шпагете са ђуфтама; шпагети; шпански уштипици; шпецле; шприча љути сос од чили папричица; штангле са хикори орахом; штанглице од житарица на бази муслија; штапићи од хлеба; штапићи са сиром; штапићи цимета; штапови од слатког корења [посластица].

(111) **86275** (181) **07.08.2033.**
(210) Ж- 2023-1441 (220) 07.08.2023.
(151) 29.03.2024.

(732) **Preduzeće za proizvodnju, promet i usluge "MAXIMA" d.o.o.**, Драгише Мишовића 16, 32240, Лучани, RS
(740) Живко Мијатовић & Партнерс доо Београд, Студентски трг 4, 11000, Београд
(540)

Ponosan na svoj posao

(511) Кл. 1: хемијски производи за употребу у индустрији, науци, фотографији, као и у пољопривреди, хортикултури и шумарству; непрерађене вештачке смоле, непрерађене пластичне материје; смеше за гашење пожара и за спречавање пожара; препарати за каљење и заваривање; материје за штављење животињске коже; лепљиве супстанце за употребу у индустрији; гитови и друга пуњења у облику пасте; компост, природна ђубрива, вештачка ђубрива; биолошки препарати за употребу у индустрији и науци.

Кл. 2: боје, фирнајзи, лакови; средства за заштиту од рђе и труљења дрвета; супстанце за бојење, боје; мастила за штампање, обележавање и гравирање; сирове природне смоле; метали у облику листова и праха за сликање, декорисање, штампање и уметност.

Кл. 19: грађевински материјали, неметални; круте цеви за градњу, неметалне; асфалт, смола, катран и битумен; преносиве конструкције, неметалне; споменици, неметални.

(111) **86276** (181) **07.08.2033.**
(210) Ж- 2023-1442 (220) 07.08.2023.
(151) 29.03.2024.

(732) **Preduzeće za proizvodnju, promet i usluge "MAXIMA" d.o.o.**, Драгише Мишовића 16, 32240, Лучани, RS
(740) Живко Мијатовић & Партнерс доо Београд, Студентски трг 4, 11000, Београд
(540)

Proud of my work

(511) Кл. 1: хемијски производи за употребу у индустрији, науци, фотографији, као и у пољопривреди, хортикултури и шумарству; непрерађене вештачке смоле, непрерађене пластичне материје; смеше за гашење пожара и за спречавање пожара; препарати за каљење и заваривање; материје за штављење животињске коже; лепљиве супстанце за употребу у индустрији; гитови и друга пуњења у облику пасте; компост, природна ђубрива, вештачка ђубрива; биолошки препарати за употребу у индустрији и науци.

Кл. 2: боје, фирнаџи, лакови; средства за заштиту од рђе и труљења дрвета; супстанце за бојење, боје; мастила за штампање, обележавање и гравирање; сирове природне смоле; метали у облику листова и праха за сликање, декорисање, штампање и уметност.

Кл. 19: грађевински материјали, неметални; круте цеви за градњу, неметалне; асфалт, смола, катран и битумен; преносиве конструкције, неметалне; споменици, неметални.

(111) **86277** (181) **23.08.2033.**
(210) Ж- 2023-1554 (220) 23.08.2023.
(151) 29.03.2024.

(732) **MAXIMA DRUŠTVO SA OGRANIČENOM ODGOVORNOŠĆU LUČANI (VAROŠICA)**, Драгише Мишовића 16, 32240, Лучани, RS
(740) Живко Мијатовић & Партнерс доо Београд, Студентски трг 4, 11000, Београд
(540)

MAXIDIS

(511) Кл. 1: средства за спречавање развоја и ширења буђи, средства за спречавање развоја и ширења плесни, средства за уклањање боја за индустријску употребу; лепкови за индустријску употребу, растварачи за лепкове.

Кл. 2: боје, лакови, завршни премази за дрвене подове, завршни премази за намештај.

Кл. 19: грађевински материјали неметални.

(111) **86278** (181) **23.08.2033.**
(210) Ж- 2023-1555 (220) 23.08.2023.
(151) 29.03.2024.

(732) **MAXIMA DRUŠTVO SA OGRANIČENOM ODGOVORNOŠĆU LUČANI (VAROŠICA)**,

Драгише Мишовића 16, 32240, Лучани, RS
(740) Живко Мијатовић & Партнерс доо Београд, Студентски трг 4, 11000, Београд
(540)

MAXIFAS

(511) Кл. 1: средства за спречавање развоја и ширења буђи, средства за спречавање развоја и ширења плесни, средства за уклањање боја за индустријску употребу; лепкови за индустријску употребу, растварачи за лепкове.

Кл. 2: боје, лакови, завршни премази за дрвене подове, завршни премази за намештај.

Кл. 19: грађевински материјали неметални.

(111) **86279** (181) **23.08.2033.**
(210) Ж- 2023-1557 (220) 23.08.2023.
(151) 29.03.2024.

(732) **MAXIMA DRUŠTVO SA OGRANIČENOM ODGOVORNOŠĆU LUČANI (VAROŠICA)**,

Драгише Мишовића 16, 32240, Лучани, RS
(740) Живко Мијатовић & Партнерс доо Београд, Студентски трг 4, 11000, Београд
(540)

MAXIKOL

(511) Кл. 1: средства за спречавање развоја и ширења буђи, средства за спречавање развоја и ширења плесни, средства за уклањање боја за индустријску употребу; лепкови за индустријску употребу, растварачи за лепкове.

Кл. 2: боје, лакови, завршни премази за дрвене подове, завршни премази за намештај.

Кл. 19: грађевински материјали неметални.

(111) **86280** (181) **23.08.2033.**
(210) Ж- 2023-1558 (220) 23.08.2023.
(151) 29.03.2024.

(732) **MAXIMA DRUŠTVO SA OGRANIČENOM ODGOVORNOŠĆU LUČANI (VAROŠICA)**,

Драгише Мишовића 16, 32240, Лучани, RS
(740) Живко Мијатовић & Партнерс доо Београд, Студентски трг 4, 11000, Београд
(540)

MAXIKRIL

(511) Кл. 1: средства за спречавање развоја и ширења буђи, средства за спречавање развоја и ширења плесни, средства за уклањање боја за индустријску употребу; лепкови за индустријску употребу, растварачи за лепкове.

Кл. 2: боје, лакови, завршни премази за дрвене подове, завршни премази за намештај.

Кл. 19: грађевински материјали неметални.

(111) **86281** (181) **23.08.2033.**
(210) Ж- 2023-1559 (220) 23.08.2023.
(151) 29.03.2024.

(732) **MAXIMA DRUŠTVO SA OGRANIČENOM ODGOVORNOŠĆU LUČANI (VAROŠICA),**

Драгише Мишовића 16, 32240, Лучани, RS
(740) Живко Мијатовић & Партнерс доо Београд,
Студентски трг 4, 11000, Београд
(540)

MAXIMAL

(511) Кл. 1: средства за спречавање развоја и ширења буђи, средства за спречавање развоја и ширења плесни, средства за уклањање боја за индустријску употребу; лепкови за индустријску употребу, растварачи за лепкове.

Кл. 2: боје, лакови, завршни премази за дрвене подове, завршни премази за намештај.

Кл. 19: грађевински материјали неметални.

(111) **86282** (181) **24.07.2033.**
(210) Ж- 2023-1330 (220) 24.07.2023.
(151) 29.03.2024.

(732) **Marriott Worldwide Corporation,**

7750 Wisconsin Avenue, Bethesda MD 20814, US
(740) Петошевић доо Београд, Булевар ослобођења 87,
11040, Београд
(540)



(531) 26.04.09; 26.04.18; 26.04.24; 27.05.01; 27.05.10;
27.05.17; 27.05.24

(511) Кл. 35: услуге оглашавања; услуге франшизе, наиме, пружање помоћи у пословном управљању при оснивању и раду хотела, ресторана, ноћних клубова, барова, спа центара, рекреативних и фитнес центара, малопродајних објеката, кондоминијума, апартмана, конференцијских центара и тајмшер ризорта за друге; услуге пословног управљања, наиме, управљање и рад хотела, ресторана, ноћних клубова, барова, спа центара, рекреативних и фитнес центара, малопродајних објеката, кондоминијума, апартмана, конференцијских центара, тајмшер ризорта, клубова

за рекреацију у одмаралиштима, клубова за одмор, клубова сувласништва, клубова приватних резиденција, клубова права на коришћење, као и пројектима дугорочних закупа за друге; услуге малопродајних објеката, малопродајних каталога и онлајн малопродајних објеката, наиме, услуге продавница поклона, сувенира и готових производа у области производа за лепоту, козметичких препарата, машина за коришћење у домаћинству, ручних алата, оптичке робе, камера, цд-ова, двд-ова, електронске и електричне опреме за домаћинство, укључујући белу технику, накит, сатове, ручне сатове, канцеларијски материјал, публикације, кишобране, сунцобране, пртљак, торбе, намештај, прибор за купатило, посуде и прибор за домаћинство, кухињски прибор и опрему, баштенску опрему и прибор, намештај, кревете, душеке, постељину, прекриваче за кревете, пешкире, текстил, одећу, обућу, покривала за главу, позамантерију, играчке и игре, спортску опрему, намирнице, пића, вина, цвеће и кожну робу, наиме, обележиваче, торбе, ручне торбе, новчанике, торбице, пртљак, ознаке за пртљак, торбице за кључеве и привеске за кључеве; обезбеђивање објеката за коришћење канцеларијске опреме и машина; консултантске услуге у пословном управљању; услуге пословне администрације.

Кл. 36: услуге у вези некретнина, наиме управљање, финансирање, посредовање, лизинг, продаја и маркетинг апартмана, станова, кондоминијума, резиденција; управљање, изнајмљивање и лизинг пословног и малопродајног простора; услуге у вези некретнина, наиме, управљање, финансирање, посредовање, лизинг, продаја и маркетинг тајмшер некретнина; услуге тајмшера некретнина за одмор; организовање размене тајмшера; организовање одмора по принципу тајмшер.

Кл. 43: услуге привременог смештаја; услуге хотела; услуге ресторана, кетеринга, барова и коктел салона; услуге смештаја у одмаралиштима; обезбеђивање опреме и простора опште намене за састанке, конференције и изложбе; обезбеђивање опреме и простора за банкете и друштвене догађаје за посебне прилике; услуге резервација хотелског смештаја за друге.

(111) **86283** (181) **23.08.2033.**
(210) Ж- 2023-1563 (220) 23.08.2023.
(151) 29.03.2024.

(732) **MAXIMA DRUŠTVO SA OGRANIČENOM ODGOVORNOŠĆU LUČANI (VAROŠICA),**

Драгише Мишовића 16, 32240, Лучани, RS
(740) Живко Мијатовић & Партнерс доо Београд,
Студентски трг 4, 11000, Београд
(540)

ROLOAKRIL

(511) Кл. 1: средства за спречавање развоја и ширења буђи, средства за спречавање развоја и ширења пласни, средства за уклањање боја за индустријску употребу; лепкови за индустријску употребу, растварачи за лепкове.

Кл. 2: боје, лакови, завршни премази за дрвене подове, завршни премази за намештај.

Кл. 19: грађевински материјали неметални.

(111) **86284** (181) **29.03.2033.**
(210) Ж- 2023-529 (220) 29.03.2023.
(151) 01.04.2024.

(732) **Небојша Алексић**, Цариградска 07/10,
Београд-Савски венац, RS

(740) Адвокат Јована Пантелић,

Бул. Краља Петра I 53/11, 21000, Нови Сад

(540)

minima
M O R A V A

(531) 27.05.01; 27.05.09; 27.05.10

(511) Кл. 32: воћни сокови; сирупи за пића; минерална вода (пиће); воде (пића); безалкохолна пића; пиво.

Кл. 33: напаци на бази вина; вино; дигестиви (ликери и жестока пића); ликери; медовина; киршч, вишњевача; жестока пића; алкохолна пића, изузев пива; алкохолна пића која садрже воће.

Кл. 43: услуге ресторана; услуге ресторана за самопослуживање; услуге снек барова; услуге барова; кетеринг хране и пића; услуге кафеа; услуге кафетерија.

(111) **86285** (181) **13.09.2033.**
(210) Ж- 2023-1695 (220) 13.09.2023.
(151) 01.04.2024.

(732) **Ступар Никола**, Мирослава Тирша 15/7,
11000, Београд, RS

(740) Дејан Вуковић, адвокат, Теодора Драјзера 34,
11000, Београд

(540)

LANS
— RESORT —

(531) 01.03.01; 01.03.15; 06.01.04; 27.05.01; 27.05.10;
29.01.03; 29.01.06; 29.01.07

(591) бела, зелена, браон.

(511) Кл. 36: изнајмљивање некретнина; управљање непокретностима; најам апартмана; издавање пословног простора [непокретности]; послови везани за непокретности; услуге у вези са некретностима.

Кл. 43: услуге агенција за смештај [хотелски, пансионски]; услуге обезбеђивања хране и пића; услуге барова; услуге кафеа; услуге кафетерија; услуге ресторана; услуге снек-барова: кетеринг хране и пића; пансионске услуге; услуге хотелског смештаја; изнајмљивање просторија за састанке; услуге резервисања хотела; услуге обезбеђивања смештаја.

(111) **86286** (181) **23.08.2033.**
(210) Ж- 2023-1549 (220) 23.08.2023.
(151) 02.04.2024.

(732) **MAXIMA DRUŠTVO SA OGRANIČENOM
ODGOVORNOŠĆU LUČANI (VAROŠICA)**,

Драгише Мишовића 16, 32240, Лучани, RS

(740) Живко Мијатовић & Партнерс доо Београд,

Студентски трг 4, 11000, Београд

(540)

MAXIDECOR

(511) Кл. 1: средства за спречавање развоја и ширења буђи, средства за спречавање развоја и ширења пласни, средства за уклањање боја за индустријску употребу; лепкови за индустријску употребу, растварачи за лепкове.

Кл. 2: боје, лакови, завршни премази за дрвене подове, завршни премази за намештај.

Кл. 19: грађевински материјали неметални.

(111) **86287** (181) **23.08.2033.**
(210) Ж- 2023-1550 (220) 23.08.2023.
(151) 02.04.2024.

(732) **MAXIMA DRUŠTVO SA OGRANIČENOM
ODGOVORNOŠĆU LUČANI (VAROŠICA)**,

Драгише Мишовића 16, 32240, Лучани, RS

(740) Живко Мијатовић & Партнерс доо Београд,

Студентски трг 4, 11000, Београд

(540)

MAXIDECOR GALAXY

(511) Кл. 1: средства за спречавање развоја и ширења буђи, средства за спречавање развоја и ширења пласни, средства за уклањање боја за индустријску употребу; лепкови за индустријску употребу, растварачи за лепкове.

Кл. 2: боје, лакови, завршни премази за дрвене подове, завршни премази за намештај.

Кл. 19: грађевински материјали неметални.

(111) **86288** (181) **16.06.2033.**
(210) Ж- 2023-1111 (220) 16.06.2023.
(151) 03.04.2024.

(732) **PTP DIS DOO KRNJEVO**,
Булевар ослобођења 16, 11319, Крњево, RS
(540)

selekcija

(531) 24.17.02; 26.01.06; 27.05.01; 27.05.17; 29.01.01;
29.01.02; 29.01.03

(591) зелена-Pantone 363C, жуто-наранџаста-Pantone
137C, црвена-Pantone 185C

(511) Кл. 3: средства и препарати за прање и
чишћење, козметички производи за широку употребу
људи и животиња, средства за освежавање и
парфимисање просторија.

Кл. 5: биоциди, репеленти за инсекте, храна и
пелене за бебе, антибактеријски сапуни.

Кл. 16: школски прибор и канцеларијски материјал;
папирна галантерија за широку употребу, вреће за
ђубре, кесе и торбе за широку употребу, ваучери.

Кл. 21: кућне или кухињске справе и посуде,
чешљеви и сунђери; четке и артикли који се користе
при чишћењу; стакларија; порцелан; грнчарија и
лончарија која није укључена у друге класе,
чачкалице и папирна галантерија за домаћинство,
баштенска опрема.

Кл. 24: текстилни материјали и тканине, производи
од текстил а, покривачи за намештај.

Кл. 29: месо, риба, живина и дивљач; месне
прерађевине; конзервисано, замрзнуто, сушено,
дехидрисано и кувано воће и поврће; желеи, џемови,
компои; јаја, млеко и млечни производи; јестива
уља и масти.

Кл. 30: кафа, чај, какао, шећер, пиринач, тапиока,
саго, замена кафе; брашно и производи од житарица,
хлеб, кондитори, колачи и послатице, сладоледи;
мед, меласа; квасац, прашак за пециво; жвакаћа гума,
со, сенф; сирће, сосови (као додаци); зачини; лед.

Кл. 31: пољопривредни, вртларски и шумарски
производи и зрневље; живе животиње и риба; свеже
воће и поврће; семе, природне биљке и цвеће,
саднице, луковице; храна за животиње, слад.

Кл. 32: пиво; минералне и содне воде и друга
безалкохолна пића; пића од воћа и воћни сокови и
напици; сирупи и други препарати за производњу пића.

Кл. 33: алкохолна пића (изузев пива).

(111) **86289** (181) **03.05.2033**.
(210) Ж- 2023-770 (220) 03.05.2023.
(151) 03.04.2024.

(732) **Stine Seed Farm, Inc.**, 22555 Laredo Trail,
Adel, Iowa 50003, US

(740) Влаховић Слободан, Радоја Дакића 35/32,
11070, Београд

(540)

STINE

(511) Кл. 1: хемијска средства у хортикултури,
изузев фунгицида, хербицида, инсектицида и
паразитицида; хемијска средства у пољопривреди,
изузев фунгицида, хербицида, инсектицида и
паразитицида; хемијска средства за употребу у
шумарству, изузев фунгицида, хербицида,
инсектицида и паразитицида; гени семена за
пољопривредну производњу; супстанце за очување
семена; вештачка ђубрива; препарати за вештачка
ђубрива; биостимуланси за биљке; препарати за
побољшање усева; препарати за ојачавање биљака;
хемијски и/или биолошки препарати за управљање
стресом код биљака; препарати за регулацију раста
биљке; хемијски препарати за обраду семена;
хемијска средства за очување семена; препарати за
регулисање и поспешавање раста биљке, и препарати
за стимулисање одбране од стране саме биљке; гени
и хромозими, све за употребу у пољопривреди,
хортикултури и шумарству; супстанце за заштиту
семена и биљака против патогена биљака.

Кл. 31: сирови и непрерађени пољопривредни,
аквакултурни, хортикултурни и шумски производи;
сирова и непрерађена зрна и семена; клица семена за
ботаничке сврхе; семена; хибридна семена;
пољопривредна семена; семена за хортикултурну
употребу; семена биљака; семена усева; семена
житарица, непрерађена; зрна [житарица]; семена,
биљака, садница и других биљака или семена за
размножавање; природне биљке и цвеће; луковице
(семена) и живе биљке.

(111) **86290** (181) **05.10.2032**.
(210) Ж- 2022-1793 (220) 05.10.2022.
(151) 03.04.2024.

(732) **Ленка Тенжера**, Обилићев венац 10/8,
11000, Београд, RS

(740) Адвокат Вања Д. Ћосовић, Булевар Михајла
Пупина 10в/VI/620, 11070, Београд

(540)

Solinola

(511) Кл. 5: фармацеутски, медицински и
ветеринарски препарати; фармацеутски производи за
употребу у медицини; фармацеутски производи за
употребу у хомеопатији; дијететска храна и
супстанце прилагођене за употребу у медицини или
ветеринарску употребу; дијететски додаци (додаци
исхрани) за људе и животиње; витамински
препарати; соли минералне воде; медицинска уља;
хемијски препарати за фармацеутску употребу;
лекови за људску употребу.

(111) **86291** (181) **25.09.2023.**
(210) Ж- 2023-1757 (220) 25.09.2023.
(151) 03.04.2024.

(732) **Марко Узелац and Никола Дамјановић**,
Цара Уроша бр.37, 1100, Београд, RS и Охридска
бр.9/4/7, 11000, Београд, RS
(740) Јована Пантелић, адвокат, Рузвелтова 45,
11000, Београд
(540)



(531) 01.15.15; 11.03.04; 26.04.16; 26.04.22; 26.04.24;
27.05.01; 27.05.10; 27.05.17; 27.05.24

(511) Кл. 21: посуде за послуживање кафе,
неелектричне; севиси за кафу [стоно посуђе]; сетови
за кафу који се састоје од шољица и тањира; термо-
си за кафу за путовања; чаше за кафу; шоље за
кафу; штапићи за мешање кафе.

Кл. 30: еспресо кафе; инстант кафе; кафе; кафе без
кофеина; кувана кафе; ледена кафе; млечена кафе;
непржена кафе; печена кафе у зрну.

Кл. 43: достављања кафе у канцеларије као кетеринг
услуга; припрема и достава хране и пића за
непосредно конзумирање. кафићи; услуге барова
који служе првенствено кафу и сокове; услуге барова
који служе првенствено кафу и чајеве; услуге кафеа;
услуге кафе-ресторана и кафетерија; услуге
кафетерија и ресторана; услуге кафића и кафетерија;
услуге кафића и ресторана; услуге кафића и снек-
баров; услуге кафића, кафетерија и ресторана;
услуге покретних кафеа за пружање хране и пића.

(111) **86292** (181) **28.09.2023.**
(210) Ж- 2023-1783 (220) 28.09.2023.
(151) 03.04.2024.

(732) **MAX BET DOO NOVI SAD**,
Кисачка 82, Нови Сад, RS
(740) Богдан Миленковић, адвокат,
Краљице Наталије 23а/IV, 11000, Београд
(540)

ЖИВОТ ЈЕ ИГРА

(531) 28.05.00
(511) Кл. 9: аутоматске машине о механизми за
апарате који се покрећу новцем или жетоном.
Кл. 41: разонода (приређивање игара на срећу).

Кл. 42: пројектовање и развој компјутерског
хардвера и софтвера.

(111) **86293** (181) **03.10.2023.**
(210) Ж- 2023-1800 (220) 03.10.2023.
(151) 04.04.2024.

(732) **HEMOFARM A.D. VRŠAC**, Београдски пут б.б.,
26300, Вршац, RS
(540)

IDROPIN

(511) Кл. 5: фармацеутски препарати; дијететска
храна и супстанце прилагођене за употребу у
медицини; дијететски додаци (додаци исхрани) за
људе.

(111) **86294** (181) **11.10.2023.**
(210) Ж- 2023-1862 (220) 11.10.2023.
(151) 04.04.2024.

(732) **Sheraton International IP, LLC**,
7750 Wisconsin Avenue, Bethesda, 20814, MD, US
(740) Петошевић доо Београд, Булевар ослобођења 87,
11040, Београд
(540)

SAVANT

(511) Кл. 43: припрема хране и пића; услуге
ресторана, кафеа, барова и коктел салона; услуге
кетеринга и банкета.

(111) **86295** (181) **12.10.2023.**
(210) Ж- 2023-1866 (220) 12.10.2023.
(151) 04.04.2024.

(732) **PepsiCo, Inc.**, 700 Anderson Hill Road, Purchase,
New York 10577, US
(740) Петошевић доо Београд, Булевар ослобођења 87,
11040, Београд
(540)

PEPSI

(531) 27.05.01; 27.05.17
(511) Кл. 18: ранчеви; ручне торбице; пртљак;
женске ташне; кишобрани; новчаници; платнене
путне торбе; футроле за кључеве; спортске торбе;
велике торбе; путне торбе.

Кл. 25: обућа; рукавице; шешири; кућна одећа;
рукавице са једним прстом; кравате; панталоне;
мараме, шалови; одећа за спавање; кратке чарапе;
џемпери; јакне од флиса; дуксерице од флиса;
покривала за главу; кошуље; мајице без рукава;
атлетске панталоне; качкети; јакне [одећа]; плетене
капе; тренерке; дуксеви; мајице кратких рукава.

Кл. 32: освежавајућа безалкохолна пића; концентрати, сирупи или прашкови који се користе за припрему освежавајућих безалкохолних пића.

(111) 86296 (181) 03.10.2033.
(210) Ж- 2023-1809 (220) 03.10.2023.
(151) 04.04.2024.

(732) **PRODAJNO-SERVISNI CENTAR MIKRON DOO SIRIG**, ЈНА 47, 21214, Сириг-Темерин, RS
(740) Јована Томић, адвокат, Булевар краља Александра бр. 26/6, 11000, Београд
(540)



(531) 01.13.10; 27.05.01; 27.05.11; 27.05.17; 29.01.01; 29.01.04; 29.01.06

(591) плава, црвена, бела

(511) Кл. 35: услуге малопродаје и велепродаје, услуге комерцијалног посредовања путем веб сајта, услуге пружање пословних информација путем интернет странице, услуге дигиталног оглашавања, услуге оглашавања на интернету, услуге презентација производа путем средстава комуникације у сврху продаје на мало, услуге пружање комерцијалних савета и информација потрошачима и то: резервних делова и алата за машине пољопривредне делатности и помоћног материјала у пољопривреди, а нарочито: опруге, кардане, делове за комбајне, делове за тракторе, делове за плугове, делови за сетво-спремаче, светлосна сигнализација, делови за прскалице, делови за кукуруз не адаптере, делови за комбајне, ланци за пољопривредне машине, хидрауличне брзе спојке, филтери и уља, лежајеве, дискови, ножеви, делови за подриваче и грубере, делови за тањираче, потезнице, фолије за силажу, заштитне покривке за сено и сламу, везиво и мреже за балирање, стреч фолије за бал е, алат и друга опрема; оптимизација претраживача за промоцију продаје; ажурирање и одржавање података у рачунарским базама података; истраживање тржишта.

Кл. 37: сервис, одржавање и поправка карданских вратила; пружање информација у вези са поправкама; инсталирање, одржавање и поправка машина; рестаурација машина које су истрошене или делимично уништене.

Кл. 42: платформа као услуга (PaaS); консултантске услуге у пољу софтвера у виду сервиса; пружање апликацијских услуга које садрже софтвер за употребу и креирање реклама за друге; софтвер као услуга (SaaS) за креирање и испоруку дигиталног садржаја и оглашавања путем мрежа за глобалну

комуникацију; софтвер као услуга (SaaS) за праћење, надгледање и извештавање о трендовима за потребе оглашавања, маркетинга и промовисања.

(111) 86297 (181) 23.09.2030.
(210) Ж- 2020-1618 (220) 23.09.2020.
(151) 04.04.2024.

(732) **United Cloud doo Beograd**, Булевар Милутина Миланковића 1ж, 11000, Београд, RS
(740) Никола Клиска, адвокат, "Карановић & Партнерс" ОАД, Ресавска 23, 11000, Београд
(540)



(531) 24.17.02; 27.05.01; 27.05.11; 27.05.17; 29.01.14

(591) црна, бела, плава, љубичаста и тиркизна

(511) Кл. 9: апарати за пренос сигнала; апарати за снимање, пренос или репродукцију информација; апарати и инструменти за електричну и електронску контролу; апарати и инструменти за пријем и пренос дигиталног и сателитског сигнала и интернета; бежични предајници; бежични пријемници; дигитални апарати за телекомуникацију; дигитални видео снимачи; дигитални процесори сигнала; компјутерски хардвер; конвертери за кабловску телевизију; апарати за кодирање и декодирање телевизијског и другог аудиовизуелног програма, модеми, рутери, меморијске картице, софтвер (снимљени програми); апликациони софтвер; апликације које се могу преузети; рачунарски програми; безбедносни софтвер који се може преузети; помоћни, безбедносни и криптографски софтвери; рачунарски системи; интернет безбедносни програми; рачунарске софтверске платформе, снимљене или даунлодоване.

Кл. 35: прикупљање информација у компјутерске базе података; систематизација информација у компјутерским базама података; ажурирање и одржавање податка у рачунарским базама података.

Кл. 38: телекомуникације; изнајмљивање телекомуникационе опреме; комуникација путем рачунарских терминала; комуникација оптичким мрежама; пружање корисничког приступа глобалним рачунарским мрежама; пружање приступа базама података; повезивање телекомуникацијама са глобалном рачунарском мрежом; најам времена приступа глобалним рачунарским мрежама; омогућавање приступа рачунарским базама података; стриминг [проток] података; пренос вести; услуге новинских агенција.

Кл. 41: разонода; спортске и културне активности; омогућавање приступа онлајн издањима вести у

облику новинских чланака, која се не могу преузети; услуге новинарског извештавања у виду новинских анализа и коментара.

Кл. 42: услуге истраживања, дизајна и развоја рачунара и софтвера; програмирање за рачунаре; креирање веб страница за друге; конверзија рачунарских програма и података; развој рачунарских система; дизајн рачунарског система; анализа рачунарског система; надгледање рачунарских система даљинским приступом; услуге надгледања рачунарских безбедносних система; консултантске услуге у вези с рачунарским системима; надзор рачунарских система у сигурносне сврхе; консултантске услуге у вези са рачунарском и интернет безбедношћу; саветодавне услуге у области сигурносног софтвера; софтвер као услуга (СааС); рачунарство у облаку; консултантске услуге у вези са информационом технологијом (ИТ); хостинг сервера, хостинг рачунарских сајтова.

(111) **86298** (181) **03.10.2033.**
(210) Ж- 2023-1798 (220) 03.10.2023.
(151) 04.04.2024.

(732) **BALSA INNOVATIONS CO. d.o.o. Čačak**,
Бањалучка бр. 10, 32000, Чачак, RS
(740) Лука Протић, адвокат, Рузвелтова бр. 23,
11000, Београд
(540)



(531) 27.05.01; 27.05.17; 29.01.04; 29.01.06
(591) плава, бела
(511) Кл. 28: вештачки мамци за риболов, пловци за риболов, удице за риболов, мамци за лов или риболов, мирисни мамци за лов или риболов.

(111) **86299** (181) **08.09.2033.**
(210) Ж- 2023-1674 (220) 08.09.2023.
(151) 05.04.2024.

(732) **Silbo d.o.o.**, Његошева 72, Београд, RS
(740) Адвокат Маја Думановић,
Каплара Момчила Гаврића 1, Београд
(540)

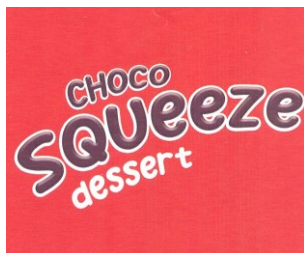

(531) 26.04.22; 26.04.24; 27.05.01; 27.05.02; 27.05.10; 27.05.17

(591) Pantone 1817C, C38 M76 Y58 K54

(511) Кл. 30: слаткиши; сладолед; какао напици са млеком; пудинг; сладоледи; глазуре за колаче; чоколадни мусеви; слаткиши у облику муса; сутлијаш; намази на бази чоколаде; чоколадни намази који садрже орашасте плодове; нугат; млечни пудинзи.

(111) **86300** (181) **03.08.2033.**
(210) Ж- 2023-1425 (220) 03.08.2023.
(151) 05.04.2024.

(732) **Društvo za proizvodnju i promet Esensa d.o.o.**,
Вилине воде бб, 11000, Београд, RS
(540)

Esensa

(511) Кл. 3: етарска уља; етерична уља биљног порекла; козметика; немедицинска козметика и тоалетни препарати; парфимерија, етерична уља, немедицинска козметика, немедицински лосиони за косу; сапуни за кожу; течни сапуни.

Кл. 5: ин витро дијагностички препарати за медицинске потребе; антибиотици; биљни додаци исхране; биљни суплементи; биоциди; ветеринарски препарати; витамини; витамински додаци исхране; витаминско минерални дијететски додаци исхране; влажне медицинске марамнице; дезинфекциона средства; дијететске супстанце које садрже витамине, минерале, аминокиселине и елементе у траговима; дијететске супстанце које садрже витамине, минерале и елементе у траговима, појединачно или у комбинацији; дијететски додаци за одојчад; дијететски додаци исхране; дијететски суплементи за људе; додаци исхране; једнократне папирне пелене за инконтиненцију; лекови; медицински и ветеринарски препарати; медицински фластери; пелене за инконтиненцију; пелене за инконтиненцију за једнократну употребу; пелене за одрасле; пелене за одрасле за једнократну употребу; тест траке за мерење нивоа глукозе у крви; фластери.

Кл. 35: вођење послова; дељење материјала за оглашавање путем електронске поште; дељење реклама преко интернета; дељење рекламних материјала и материјала за оглашавање [флајера, брошура, летака и узорака]; дељење рекламног и промотивног материјала; дељење рекламног, маркетиншког и материјала за оглашавање; дељење рекламног материјала [летака, брошура и штампаног материјала]; дељење флајера, брошура, штампаног материјала и узорака у рекламне сврхе; директан маркетинг; директно оглашавање; дистрибуција и дељење материјала за оглашавање [летака, проспеката, штампаних материјала и узорака];

дистрибуција и дељење рекламног материјала; дистрибуција летака у рекламне сврхе; дистрибуција производа у рекламне сврхе; дистрибуција проспеката; дистрибуција проспеката директно или путем поште; дистрибуција проспеката и узорака; дистрибуција проспеката и узорака за рекламне потребе; дистрибуција проспеката у рекламне сврхе; дистрибуција реклама и комерцијалних објава; дистрибуција рекламних летака; дистрибуција рекламног материјала; дистрибуција рекламног материјала за друге; дистрибуција рекламног садржаја путем интернета; дистрибуција репрезентативних узорака, директно или путем поште; дистрибуција узорака; дистрибуција узорака за рекламне потребе; интернет маркетинг; канцеларијски послови; маркетинг; оглашавање; оглашавање путем банера; онлајн маркетинг; писање маркетиншких текстова; пословно управљање.

(111) **86301** (181) **29.05.2027.**
(210) Ж- 2017-760 (220) 29.05.2017.
(151) 05.04.2024.

(732) **Фабрика кондиторских производа Раваница д.о.о. Ћуприја**, Боривоја Велимановића бб, 35230 Ћуприја, RS

(740) Тосовић М. Драгољуб, Булевар Михајла Пупина 10в/VI/620, 11000, Београд
(540)



(531) 01.15.07; 05.07.02; 05.07.24; 08.01.09; 26.04.03; 26.04.07; 26.04.16; 26.04.18; 27.05.02; 29.01.01; 29.01.02

(591) црвена, бела, жута, црна, окер, зелена и наранџаста.

(511) Кл. 16: хартија, картон и производи од њих наиме: папирне марамице; омотачи за књиге; календари; обележивачи за књиге; картонске кутије; штампане ствари; фотографије; канцеларијски материјал; пластични материјали за паковање који није укључен у друге класе; пластичне фолије торбе вреће за увијање паковање.

Кл. 30: производи од житарица; дијететски производи од житарица; мусли на бази житарица; житарице припремљене за људску прехрану са додацима; производи од житарица са чоколадом.

Кл. 35: оглашавање; услуге рекламирања; услуге рекламирања на интернету; услуге маркетинга.

(111) **86302** (181) **21.08.2033.**
(210) Ж- 2023-1534 (220) 21.08.2023.
(151) 05.04.2024.

(732) **Тихон Ракићевић**, Немањина 31, Брезова, 36343, Краљево, RS

(740) Реља Ђ. Мирков, адвокат и овлашћени заступник у поступцима заштите индустријске својине, Мишарска 8, 11000, Београд
(540)



HERBARIUM

(531) 26.15.07; 27.05.01; 27.05.17; 29.01.02; 29.01.06; 29.01.08

(591) црна, златна, бела

(511) Кл. 3: немедицинска козметика и тоалетни препарати; немедицинска средства за чишћење зуба; парфимеријски производи, етарска уља; средства за белјење и друге супстанце за прање веша; препарати за чишћење, полирање, рибање и абразивни препарати; укључујући ароматична уља, ароме за пића [етарска уља], тоалетна уља, шампоне, чај за купање за козметичке сврхе, мирисну менту, биљне екстракте за козметичке намене.

Кл. 5: фармацеутски, медицински и ветеринарски препарати; санитарни препарати за употребу у медицини; дијететска храна и супстанце прилагођене за употребу у медицини или ветеринарској употребу, храна за бебе; дијететски додаци (додаци исхрани) за људе и животиње; фластери, материјали за завијање; материјали за пломбирање зуба, зубарска смола; дезинфекциона средства; препарати за уништавање животињских штеточина; фунгициди, хербициди; укључујући биљне чајеве за медицинске сврхе, медицински чај, чај за астматичаре, чај за купање за терапеутске сврхе.

Кл. 30: кафа, чај, какао и њихове замене; пиринач, тестенина и резанци; тапиока и саго; брашно и производи од житарица; хлеб, пецива и кондиторски производи; чоколада; сладоледи, сорбеи и други јестиви лед; шећер, мед, меласа; квасац, прашак за пециво; со, додаци јелима, зачини, конзервисано зачинско биље; сирће, сосови и други додаци јелу; лед (замрзнута вода); укључујући биљне чајеве, немедицинске биљне чајеве, биљне препарате за употребу као замену за кафу, зачинске додатке, ментол за послатице, пастиле [бомбоне], ароме, (које нису етарска уља), ароме за пића (изузев етарских уља), ледене чајеве, напитке од чаја, чајне напитке са млеком, мешавине биљних чајева, замене за чајеве, цветови или лишће као замена за чај.

(111) **86303** (181) **10.10.2033.**
(210) Ж- 2023-1851 (220) 10.10.2023.
(151) 05.04.2024.

(732) **Бранко Копривица**, Вука Караџића 3,
21311, Черевих, RS
(740) Дамир Воденичар, адвокат, Лазе Телечког 4,
21000, Нови Сад
(540)



(531) 24.17.25; 27.01.25; 27.05.01; 27.05.10
(511) Кл. 41: услуге ноћних клубова [забава].
Кл. 43: услуге ресторана; услуге хотела.

(111) **86304** (181) **09.10.2033.**
(210) Ж- 2023-1847 (220) 09.10.2023.
(151) 05.04.2024.

(732) **ZHEJIANG CFMOTO POWER CO., LTD.**,
116 Wuzhou Road, Yuhang Economic Development
Zone, Hangzhou 311100 Zhejiang Province, CN
(740) Влаховић Слободан, Радоја Дакића 35/32,
11070, Београд
(540)

TERROX

(531) 27.05.01; 27.05.17
(511) Кл. 12: пнеуматске гуме; спојлери за возила;
ногари за мотоцикле; електрични мотори за копнена
возила; седишта за мотоцикле; рамови за мотоцикле;
мотоцикли; теренска возила; кочионе плочице за
аутомобиле; ублаживачи удара за возила; педале за
мотоцикле; централни ротирајући део точка возила;
ветробранска стакала; мотори за мотоцикле;
блатобрани за мотоцикле; бочни ретровизори за
возила; контролне и инструмент табле; погонски и
преносни ремени са копнена возила; волани за
мотоцикле; мотори за копнена возила; електрични
мотори за теренска возила; електрични мотоцикли.

(111) **86305** (181) **19.07.2033.**
(210) Ж- 2023-1300 (220) 19.07.2023.
(151) 05.04.2024.

(732) **Jim Beam Brands Co.**, 11 Madison Ave.,
Suite 1200, New York, 10010, New York, US

(740) Реља Ђ. Мирков, адвокат и овлашћени заступник
у поступцима заштите индустријске својине,
Мишарска 8, 11000, Београд
(540)

JIM BEAM BLACK

(511) Кл. 33: алкохолна пића, изузев пива; виски.

(111) **86306** (181) **06.09.2033.**
(210) Ж- 2023-1657 (220) 06.09.2023.
(151) 05.04.2024.

(732) **VICTORY GARDENS DOO BEOGRAD -
NOVI BEOGRAD**, Милутина Миланковића 11в,
11070, Београд-Нови Београд, RS
(740) АОД МСА ИП – Милојевић Секулић адвокати,
Карађорђева 65, 11000, Београд
(540)



(531) 25.07.22; 26.04.24; 26.11.03; 26.11.13; 27.05.01;
27.05.10; 29.01.07
(591) светло браон
(511) Кл. 35: оглашавање; вођење послова; пословно
управљање; канцеларијски послови.
Кл. 36: осигурање; финансијски послови; новчани
(монетарни) послови; послови везани за
непокретности.
Кл. 37: грађевинско конструисање; поправљање у
области грађевинарства; услуге инсталирања
(постављања) у области грађевинарства.

(111) **86307** (181) **21.08.2033.**
(210) Ж- 2023-1532 (220) 21.08.2023.
(151) 05.04.2024.

(732) **Тихон Ракићевић**, Немањина 31,
Брезова, 36343, Краљево, RS
(740) Реља Ђ. Мирков, адвокат и овлашћени заступник
у поступцима заштите индустријске својине,
Мишарска 8, 11000, Београд
(540)



ХЕРБАРИЈУМ

(531) 26.15.07; 27.05.01; 27.05.17; 28.05.00; 29.01.02;
29.01.06; 29.01.08
(591) црна, златна, бела

(511) Кл. 3: немедицинска козметика и тоалетни препарати; немедицинска средства за чишћење зуба; парфимеријски производи, етарска уља; средства за бељење и друге супстанце за прање веша; препарати за чишћење, полирање, рибање и абразивни препарати; укључујући ароматична уља, ароме за пића [етарска уља], тоалетна уља, шампоне, чај за купање за козметичке сврхе, мирисну менту, биљне екстракте за козметичке намене.

Кл. 5: фармацеутски, медицински и ветеринарски препарати; санитарни препарати за употребу у медицини; дијететска храна и супстанце прилагођене за употребу у медицини или ветеринарску употребу, храна за бебе; дијететски додаци (додаци исхрани) за људе и животиње; фластери, материјали за завијање; материјали за пломбирање зуба, зубарска смола; дезинфекциона средства; препарати за уништавање животињских штеточина; фунгициди, хербициди; укључујући биљне чајеве за медицинске сврхе, медицински чај, чај за астматичаре, чај за купање за терапеутске сврхе.

Кл. 30: кафа, чај, какао и њихове замене; пиринач, тестенина и резанци; тапиока и саго; брашно и производи од житарица; хлеб, пецива и кондиторски производи; чоколада; сладоледи, сорбеи и други јестиви лед; шећер, мед, меласа; квасац, прашак за пециво; со, додаци јелима, зачини, конзервисано зачинско биље; сирће, сосови и други додаци јелу; лед (замрзнута вода); укључујући биљне чајеве, немедицинске биљне чајеве, биљне препарате за употребу као замену за кафу, зачинске додатке, ментол за посластице, пастиле [бомбоне], ароме, (које нису етарска уља), ароме за пића (изузев етарских уља), ледене чајеве, напитке од чаја, чајне напитке са млеком, мешавине биљних чајева, замене за чајеве, цветови или лишће као замена за чај.

(111) **86308** (181) **06.09.2033.**
(210) Ж- 2023-1658 (220) 06.09.2023.
(151) 05.04.2024.

(732) **VICTORY GARDENS DOO BEOGRAD - NOVI BEOGRAD**, Милутина Милаковића 11в, 11070, Београд-Нови Београд, RS
(740) АОД МСА ИП – Милојевић Секулић адвокати, Карађорђева 65, 11000, Београд
(540)

VICTORY

(511) Кл. 37: грађевинско конструисање; поправљање у области грађевинарства; услуге инсталирања (постављања) у области грађевинарства.

(111) **86309** (181) **29.08.2033.**
(210) Ж- 2023-1603 (220) 29.08.2023.
(151) 08.04.2024.

(732) **MAXIMA DRUŠTVO SA OGRANIČENOM ODGOVORNOŠĆU LUČANI (VAROŠICA)**, Драгише Мишовића 16, 32240, Лучани, RS
(740) Живко Мијатовић & Партнерс доо Београд, Студентски трг 4, 11000, Београд
(540)

HIDROMAX

(531) 26.04.18; 26.04.24; 27.05.01; 27.05.17; 27.05.24; 29.01.04; 29.01.06; 29.01.08

(591) плава, црна, бела

(511) Кл. 1: средства за спречавање развоја и ширења буђи, средства за спречавање развоја и ширења плесни, средства за уклањање боја за индустријску употребу; лепкови за индустријску употребу, растварачи за лепкове.

Кл. 2: боје, лакови, завршни премази за дрвене подове, завршни премази за намештај.

Кл. 19: грађевински материјали неметални.

(111) **86310** (181) **29.08.2033.**
(210) Ж- 2023-1609 (220) 29.08.2023.
(151) 08.04.2024.

(732) **MAXIMA DRUŠTVO SA OGRANIČENOM ODGOVORNOŠĆU LUČANI (VAROŠICA)**, Драгише Мишовића 16, 32240, Лучани, RS
(740) Живко Мијатовић & Партнерс доо Београд, Студентски трг 4, 11000, Београд
(540)

MAXITOP

(531) 26.04.18; 26.04.24; 27.05.01; 27.05.17; 27.05.24; 29.01.01; 29.01.06; 29.01.08

(591) црна, наранџаста, бела

(511) Кл. 1: средства за спречавање развоја и ширења буђи, средства за спречавање развоја и ширења плесни, средства за уклањање боја за индустријску употребу; лепкови за индустријску употребу, растварачи за лепкове.

Кл. 2: боје, лакови, завршни премази за дрвене подове, завршни премази за намештај.

Кл. 19: грађевински материјали неметални.

(111) **86311** (181) **13.10.2033.**
(210) Ж- 2023-1879 (220) 13.10.2023.
(151) 08.04.2024.

(732) **FESTLENT društvo sa ograničenom odgovornošću Beograd**, Љубана Једнака 1, 11000, Београд, RS
(740) Адвокат Никола М. Вукотић, Влајковићева 12, Београд

(540)



(531) 27.05.01; 27.05.02; 27.05.10; 27.05.22; 29.01.01; 29.01.04

(591) d7181f-црвена; 21298a-плава

(511) Кл. 16: штампане периодичне публикације из области архитектуре, грађевинарства и промета некретнина.

Кл. 41: издавање новина; онлајн издавање електронских новина; издавање брошура; издавање интернет часописа; издавање штампаног материјала у електронском формату на интернету.

(111) **86312** (181) **16.10.2033.**
(210) Ж- 2023-1886 (220) 16.10.2023.
(151) 08.04.2024.

(732) **Сандра Бошковић пр Трговина на мало посредством поште или преко интернета ХИПОЛИТА ИМПЕРО**, Ивана Мичурина 19/70, 11090, Београд-Раковица, RS
(540)

Hipolita

(511) Кл. 18: спортске торбе.

Кл. 25: одећа; обућа; хеланке; одећа за купање; купаће гаће; траке за главу; доњи веш; боди; мушке боксернице; поткошуље; чарапе; подвезице за чарапе; корсети; бицикличка одећа; појасеви и стезници; водоотпорна одећа; грејачи ногу; грудњаци; гаће; капе за купање; одећа за гимнастику; маске за спавање; одећа од латекса; рукавице.

Кл. 27: подлоге за гимнастику; гимнастичке струњаче; простирке за јогу.

(111) **86313** (181) **23.10.2033.**
(210) Ж- 2023-1947 (220) 23.10.2023.
(151) 09.04.2024.

(300) 98/105,488 27.07.2023. US.

(732) **Medtec LLC**, 200 E 9th Street, Suite 305, Coralville, 52241, Iowa, US

(740) Петошевић доо Београд, Булевар ослобођења 87, 11040, Београд

(540)

CQ MEDICAL

(511) Кл. 10: медицински и хируршки апарати и инструменти, наиме, имплантабилни уређаји за радиотерапију; уређаји и прибор који се користе за позиционирање пацијената за радиотерапију и лечење рака; транспортна носила са точкићима, столице и кревети који се користе за транспорт пацијената.

Кл. 35: дистрибуција услуга у области медицинских и хируршких инструмената и прибора за употребу од стране лекара и хирурга, клиника и болница.

(111) **86314** (181) **23.10.2033.**
(210) Ж- 2023-1948 (220) 23.10.2023.
(151) 09.04.2024.

(300) 98/105,521 27.07.2023. US.

(732) **Medtec LLC**, 200 E 9th Street, Suite 305, Coralville, 52241, Iowa, US

(740) Петошевић доо Београд, Булевар ослобођења 87, 11040, Београд

(540)



(531) 26.01.04; 26.02.01; 26.02.12; 26.07.04; 26.11.01

(511) Кл. 10: медицински и хируршки апарати и инструменти, наиме, имплантабилни уређаји за радиотерапију; уређаји и прибор који се користе за позиционирање пацијената за радиотерапију и лечење рака; транспортна носила са точкићима, столице и кревети који се користе за транспорт пацијената.

Кл. 35: дистрибуција услуга у области медицинских и хируршких инструмената и прибора за употребу од стране лекара и хирурга, клиника и болница.

(111) **86315** (181) **24.05.2033.**
(210) Ж- 2023-901 (220) 24.05.2023.
(151) 10.04.2024.

(732) **Иван Ђоковић**, Бране Црнчевића 7/12, 11000, Београд, RS

(740) Драган Милић, адвокат,

Уроша Мартиновића 8/41, 11000, Београд

(540)

Frugnac

(511) Кл. 33: ликер од пеперминта; воћни екстракти, алкохолни; битери; ликер од аниса; анисет; аперитиви; дестилована пића; јабуковача; коктели; дигестиви (ликери и жестока пића); вино; цин; ликери; медовина; киршч, вишњевача; жестока пића; бренди; крушковача; виски; алкохолна есенције; алкохолни екстракти; алкохолна пића, изузев пива; алкохолна пића која садрже воће; рум; водка; помешана алкохолна пића, која нису на бази пива; алкохолна пића на бази шећерне трске; дестилована алкохолна пића на бази житарица; напци на бази вина; јако алкохолно пиће; ракија од грожђа.

Кл. 43: услуге барова; услуга производње алкохолних пића; услуге продаје вина и других алкохолних пића на мало; услуге продаје вина и других алкохолних пића на велико; производња вина; производња јаких алкохолних пића; дестилација, пречишћавање и мешање алкохолних пића.

Кл. 44: консултантске услуге у области виноградарства; узгајање биљака; услуге виноградарства; орезивање дрвећа.

(111) **86316** (181) **18.10.2033.**
(210) Ж- 2023-1919 (220) 18.10.2023.
(151) 10.04.2024.

(732) **British American Tobacco (Brands) Inc.,**

251 Little Falls Drive, Suite 100,

Wilmington DE 19808-1674, US

(740) Живко Мијатовић & Партнерс доо Београд,

Студентски трг 4, 11000, Београд

(540)



(531) 26.02.18; 26.07.11; 27.05.01; 27.05.10; 27.05.13;
27.05.17

(511) Кл. 34: цигарете; дуван, сиров или прерађен; резани дуван; дуван за луле; производи од дувана; замене за дуван (које нису за употребу у медицини); цигаре; цигарилоси; упалачи за цигарете за пушаче; упалачи за цигаре за пушаче; шибице; производи за пушаче; папир за цигарете; тубе за цигарете; филтери за цигарете; цепне машинице за мотање цигарета; ручне машинице за пуњење папирних туба дуваном; електронске цигарете; течност за електронске цигарете; производи од дувана који се загревају.

(111) **86317** (181) **10.10.2033.**
(210) Ж- 2023-1856 (220) 10.10.2023.
(151) 10.04.2024.

(732) **Banja Komerc Bekament d.o.o. Banja,**

Краља Петра Првог 132, 34304, Бања, RS

(740) Милан Самарцић, адвокат, Кондина 13,

11000, Београд

(540)



(531) 26.11.03; 26.11.05; 26.11.12; 27.05.01; 27.05.10;
27.05.17; 27.05.21; 29.01.01; 29.01.06

(591) наранџаста Пантоне 165 Ц; сива Пантоне Цоол
Грау 8 Ц

(511) Кл. 1: грађевински лепкови; полудисперзиони и дисперзиони премази од полимера; силикони.

Кл. 2: боје, фирнајзи и лакови за индустријску и ручну употребу у грубим и завршним грађевинско молерским радовима, анти-корозивни препарати.

Кл. 17: материјали за непропусно затварање, заптивање и изоловање, нарочито експандирани полистирен, мрежица, пур пена.

Кл. 19: фасадни малтери; машински малтери; грађевински материјали који нису од метала, нарочито типлови, експандирани полистирен, мрежица, пур пена.

Кл. 37: извођачки или подизвођачки радови при конструисању и изградњи сталних грађевина, конструисање и изградња грађевина, путева, мостова.

(111) **86318** (181) **10.10.2033.**
(210) Ж- 2023-1857 (220) 10.10.2023.
(151) 10.04.2024.

(732) **Banja Komerc Bekament d.o.o. Banja,**

Краља Петра Првог 132, 34304, Бања, RS

(740) Милан Самарцић, адвокат, Кондина 13,

11000, Београд

(540)



(531) 24.17.02; 26.11.03; 26.11.05; 26.11.12; 27.05.01;
27.05.10; 27.05.17; 27.05.21; 29.01.01; 29.01.06

(591) наранџаста Пантоне 165 Ц; сива Пантоне Цоол
Грау 8 Ц

(511) Кл. 1: грађевински лепкови; полудисперзиони и дисперзиони премази од полимера; силикони.

Кл. 2: боје, фирнајзи и лакови за индустријску и ручну употребу у грубим и завршним грађевинско молерским радовима, анти-корозивни препарати.

Кл. 17: материјали за непропусно затварање, заптивање и изоловање, нарочито експандирани полистирен, мрежица, пур пена.

Кл. 19: фасадни малтери; машински малтери; грађевински материјали који нису од метала, нарочито типлови, експандирани полистирен, мрежица, пур пена.

Кл. 37: извођачки или подизвођачки радови при конструисању и изградњи сталних грађевина, конструисање и изградња грађевина, путева, мостова.

(111) **86319** (181) **03.03.2033.**
(210) Ж- 2023-330 (220) 03.03.2023.
(151) 10.04.2024.

(732) **4UPHARMA društvo sa ograničenom**

odgovornošću Beograd, Маглајска 24,

11000, Београд, RS

(740) Радомир Б. Којић, адвокат, Риге од Фере 2/7,

11000, Београд

Ж

(540)

BIMUNAL

(531) 27.05.01; 27.05.17; 29.01.02

(591) жута.

(511) Кл. 5: дијететске супстанце прилагођене за медицинску употребу; сирупи за фармацеутску употребу; дијететски напаци прилагођени за медицинску употребу; витамински препарати.

(111) **86320** (181) **03.03.2033.**
(210) Ж- 2023-324 (220) 03.03.2023.
(151) 10.04.2024.

(732) **4UPHARMA društvo sa ograničenom odgovornošću Beograd**, Маглајска 24,
11000, Београд, RS

(740) Радомир Б. Којић, адвокат, Риге од Фере 2/7,
11000, Београд

(540)

BIMUNAL

(511) Кл. 5: дијететске супстанце прилагођене за медицинску употребу; сирупи за фармацеутску употребу; дијететски напаци прилагођени за медицинску употребу; витамински препарати.

(111) **86321** (181) **05.10.2033.**
(210) Ж- 2023-1823 (220) 05.10.2023.
(151) 11.04.2024.

(732) **Владимир Јешић**, Сремских партизана 13,
21208, Сремска Каменица, RS

(540)

Imunoxin imunoprotektor

(511) Кл. 5: биљни додаци искрани; дијететска храна прилагођена за медицинске намене; дијететски суплементи за људе.

(111) **86322** (181) **11.10.2033.**
(210) Ж- 2023-1858 (220) 11.10.2023.
(151) 11.04.2024.

(732) **НН-Тел д.о.о.**, Љубице Раваси 29,
21000, Нови Сад, RS

(540)

**Funny
Faces**

(531) 24.15.01; 24.15.07; 27.05.01; 27.05.10; 27.05.17;
29.01.01

(591) црвена, светло црвена, бордо

(511) Кл. 30: бисквити, суви колачићи; сладни бисквити; слаткиши; слаткиши од шећера; пти-бер кекс; пуњени кекс; крекери; пиринчани крекери; колачи од пиринча.

(111) **86323** (181) **12.10.2033.**
(210) Ж- 2023-1864 (220) 12.10.2023.
(151) 11.04.2024.

(732) **Душко Грубић**, Милутина Миланковића 132,
11070, Београд, RS

(740) АОД МОРАВЧЕВИЋ ВОЈНОВИЋ И ПАРТНЕРИ,
Булевар војводе Бојовића 6-8, 11000, Београд

(540)

九

(531) 24.17.25; 27.05.17; 27.05.21

(511) Кл. 16: хартија и картон; штампане ствари; књигоvezачки материјал; фотографије; канцеларијски материјал и канцеларијски прибор, осим намештаја; пластични омотачи; фолије и кесе за умотавање и паковање; штампарска слова, клишеи.

Кл. 18: пртљажне и торбе за ношење; кишобрани и сунцобрани; кожа и имитација коже; огрлице, поводци и одрећа за животиње.

Кл. 25: одећа; обућа; покривала за главу.

Кл. 35: оглашавање; вођење, организовање и управљање пословањем; канцеларијски послови.

(111) **86324** (181) **12.10.2033.**
(210) Ж- 2023-1865 (220) 12.10.2023.
(151) 11.04.2024.

(732) **Душко Грубић**, Милутина Миланковића 132,
11070, Београд, RS

(740) АОД МОРАВЧЕВИЋ ВОЈНОВИЋ И ПАРТНЕРИ,
Булевар војводе Бојовића 6-8, 11000, Београд

(540)

KEDUE

(531) 27.05.01; 27.05.17

(511) Кл. 16: хартија и картон; штампане ствари; књигоvezачки материјал; фотографије; канцеларијски материјал и канцеларијски прибор, осим намештаја; пластични омотачи; фолије и кесе за умотавање и паковање; штампарска слова, клишеи.

Кл. 18: пртљажне и торбе за ношење; кишобрани и сунцобрани; кожа и имитација коже; огрлице, поводци и одрећа за животиње.

Кл. 25: одећа; обућа; покривала за главу.

Кл. 35: оглашавање; вођење, организовање и управљање пословањем; канцеларијски послови.

(111) **86325** (181) **11.10.2033.**
(210) Ж- 2023-1863 (220) 11.10.2023.
(151) 11.04.2024.

(732) **WINGATE DOO BEOGRAD**,
Омладинских бригада 86/16/16.3, Нови Београд, RS
(740) Јелена Михалић Педикоза, адвокат,
Бирчанинова 44, 11000, Београд
(540)

POUCHKING

(531) 27.05.01; 27.05.17
(511) Кл. 34: дуван; цигарете; цигаре; електронске
цигарете; орални вапоризатори за пушаче; шибице.

(111) **86326** (181) **27.09.2033.**
(210) Ж- 2023-1791 (220) 27.09.2023.
(151) 11.04.2024.

(732) **FLORY DOO**, Јасички пут 7, 37000, Крушевац, RS
(540)



(531) 24.09.03; 24.09.05; 26.04.16; 26.04.18; 27.05.01;
27.05.04; 27.05.17; 29.01.02; 29.01.03; 29.01.06

(591) зелена, бела, златна.
(511) Кл. 5: дијететски производи-храна за одојчад и
малу децу.

Кл. 30: житарице за људску исхрану; прехранбени
производи са додатком какаоа и чоколаде.

(111) **86327** (181) **17.10.2033.**
(210) Ж- 2023-1903 (220) 17.10.2023.
(151) 11.04.2024.

(732) **British American Tobacco (Brands) Limited**,
Globe House, 4 Temple Place, London WC2R 2PG, UK
(740) Живко Мијатовић & Партнерс доо Београд,
Студентски трг 4, 11000, Београд
(540)



(531) 15.09.18; 25.01.09; 26.01.18; 26.01.22; 27.05.01;
27.05.17; 29.01.01; 29.01.04; 29.01.06

(591) плава, бела, црвена, розе
(511) Кл. 34: цигарете; дуван, сиров или прерађен;
врећице никотина без дувана за оралну употребу
(које нису за употребу у медицини); бурмут са
дуваном; снус са дуваном; врећице за дуван које
садрже никотин; бурмут без дувана; снус без дувана;
врећице за дуван које садрже никотин; резани дуван;
дуван за луле; производи од дувана; замене за дуван
(које нису за употребу у медицини); цигаре;
цигарилоси; упаљачи; шибице; производи за пушаче;
папир за цигарете; тубе за цигарете; филтери за
цигарете; цепне машинице за мотање цигарета;
ручне машинице за пуњење папирних туба дуваном;
електронске цигарете; течност за електронске
цигарете; производи од дувана који се загревају.

(111) **86328** (181) **30.11.2033.**
(210) Ж- 2023-2221 (220) 30.11.2023.
(151) 11.04.2024.

(732) **BACILLOMIX CO.DOO VETERNIK**,
Родина 63, Ветерник, RS
(740) Дејан Укропина, Максима Горког 48,
21000, Нови Сад
(540)



(531) 27.05.01; 27.05.10; 27.05.17; 29.01.03; 29.01.08
(591) црна, зелена
(511) Кл. 5: фунгициди, хербициди.

(111) **86329** (181) **19.10.2033.**
(210) Ж- 2023-1927 (220) 19.10.2023.
(151) 11.04.2024.

(732) **Corteva Agriscience LLC**, 9330 Zionsville Road,
46268, Indianapolis, Indiana, US
(740) Малешевих О. Владан, Цара Лазара 7,
11000, Београд
(540)

CLIMATE REACT

(511) Кл. 1: културе микроорганизама намењене за
ферментацију хране за животиње у току њихове
производње.

Кл. 31: пољопривредни производи и зрневље (које
није укључено у друге класе); пшеница; свеже
поврће; семе; природне биљке и цвеће; силирана
сточна храна; храна за животиње.

(111) **86330** (181) **04.08.2033.**
(210) Ж- 2023-1446 (220) 04.08.2023.
(151) 11.04.2024.

(732) **Федотов Дмитро and Тарас Сидорет**,
Волинска 10/111, 03151, Кијев, UA и
Индепендентеи 30/2, 2038, Кишињев, MD
(740) Саша Ж. Лукић, адвокат, Вишеградска 12/I,
11000, Београд
(540)



(531) 01.01.02; 01.01.10; 24.15.11; 24.15.21; 26.04.18;
26.04.24; 27.05.01; 27.05.17; 29.01.04; 29.01.06
(591) бела, плава, сива.
(511) Кл. 38: пренос видео садржаја на захтев;
пренос дигиталних фајлова и електронске поште;
обезбеђење корисничког приступа глобалној
рачунарској мрежи; радио и телевизијско емитовање;
пружање услуга причаоница и форума на интернету;
услуге телефонске и гласовне поште; услуге
телеконференција и видеоконференција.

(111) **86331** (181) **11.10.2033.**
(210) Ж- 2023-1871 (220) 11.10.2023.
(151) 11.04.2024.

(732) **ХИ Заштита биља д.о.о.**,
Топлички партизански одред 151,
18250, Ниш-Палилула, RS
(540)



(531) 27.05.01; 27.05.17; 29.01.01; 29.01.08
(591) црна, црвена
(511) Кл. 1: хемијски производи који се
употребљавају у пољопривреди, шумарству;
ђубрива.
Кл. 5: препарати за уништавање штеточина;
фунгициди, хербициди, инсектициди, акарициди.

(111) **86332** (181) **06.03.2033.**
(210) Ж- 2023-345 (220) 06.03.2023.
(151) 11.04.2024.

(732) **Yura Global d.o.o.**, Косте Павловића 26,
18524, Доње Међурово, Ниш, RS
(540)



(531) 26.11.02; 27.05.01; 27.05.17; 29.01.01; 29.01.04;
29.01.08

(591) црна, црвена, плава
(511) Кл. 3: немедицинска козметика и тоалетни
препарати, пене за чишћење коже, тоници и емулзије
за негу коже, есенције и серуми за негу коже, креме
за негу коже, маске за негу коже; есенцијална уља.
Кл. 5: санитарни препарати за личну хигијену,
медицински шампони, сапуни, лосиони и пасте за зубе.
Кл. 29: намирнице животињског порекла, као и
поврће и други хортикултурни препарати припремљени
или конзервисани за употребу, кимчи, удон.
Кл. 30: кафа, чај, какао и замене за кафу; пиринач,
тестенине и резанци, резанци; слаткиши, колачи,
крекери, кекси; су, адитиви за храну, зачини,
конзервирано биље; сосеви и зачини.
Кл. 32: безалкохолна пића; - освежавајућа
безалкохолна пића; - пића на бази пиринча и соје,
која нису замена за млеко; - енергетски напаци,
изотоници, напаци за спортисте обогаћени
протеинима.

(111) **86333** (181) **31.08.2033.**
(210) Ж- 2023-1622 (220) 31.08.2023.
(151) 11.04.2024.

(732) **Жељко Мрдаковић**, 9 мај 59,
21000, Нови Сад, RS
(740) Стајић Тања Бранислава, Прерадовићева 64а,
Петроварадин, 21132, Нови Сад
(540)

Magacin

(511) Кл. 16: адвентски календари; амбалажа за
флаше од папира или картона; бележнице, нотеси;
бели картон; беџеви са именом [канцеларијски
прибор]; блокови за белешке; блокови за
записивање; визит карте; визит картице; врећице
[коверте, кесице] од папира за паковање; врећице од
папира или пластике за паковање; гумени печати за
документа; дописнице за најаву посебних догађаја;
дописнице, разгледнице; држачи за карте од папира;
држачи за нотесе; држачи за обичне и хемијске
оловке; етикете за обележавање; етикете, не од
текстила, за бар кодове; етикете од папира или
картона; жигови [печати]; зидни календари;
изложбене кутије од папира или картона;
илустровани нотеси; једнократне кесице за паковање
стерилизованих инструмената; једнократне стоне
салвете од папира; јеловници; карте; картице за
белешке; картице за писање кратких порука; картице
са именима за столове; картице са универзалним
поздравима; картонска амбалажа; картонске висеће
етикете; картонске етикете; картонске или папирне
кутије за поклоне; картонске носиљке за храну и
пиће; картонске посуде; картонски материјал за

паковање; картонски натписи; картонски плакати; каталози; кесе од папира или пластике за паковање; кесе од папира или пластике за паковање obroка; књиге гостију; књиге са аутограмима; коверте; магнетне табле за распореде активности и састанака; марамнице од папира; маркетиншки леци; надстолњаци од папира; налепнице; наруџбенице; натписи од папира; натписи од папира или картона; нотеси; оловке; омотачи за флаше од картона или папира; омоти [канцеларијски материјал]; папир за етикете; папир за израду кеса и врећа; папир за коверте; папир за салвете; папир за умотавање и паковање; папир за умотавање хране; папирне висеће етикете; папирне декорације за забаве; папирне етикете; папирне или картонске кутије; папирне кесе; папирне кутије за паковање; папирни материјал за паковање [облагање, пуњење]; папирни плакати; папирни подметачи за коктеле; папирни подметачи за пивске чаше; папирни подметачи за послужавнике; папирни украси за забаве; печати који остављају отисак; плакати од папира или картона; пластичне кесе за паковање; пластичне фолије за паковање хране; пластичне фолије за умотавање; пластични материјали за паковање; пластични материјали за паковање сендвича; пластични омоти; плоче за гравуру; подметачи за сто од папира; подметачи за чаше од папира; подметачи од картона; подметачи од папира; подметачи од папира или картона; поклопци за оловке; портikle од папира; постери; празне или делимично исписане папирне етикете; прекривачи столова од папира; приручници; програми дешавања као сувенири; програми сувенири; рекламни натписи од картона; рекламни натписи од папира; рекламни натписи од папира или картона; сталци за документа [канцеларијски реквизити]; сталци за календаре; сталци за сортирање бележака; столњаци од папира; стони дневници; стони држачи визит картица; стони календари; стони планери; стони сетови; стони сталци за документе; транспаренти [банери] од папира; убриси од папира; украси од папира за средину стола; украсне подлоге од папира; фасцикле [канцеларијски материјал]; футроле за табле са листовима; хартија и картон; хемијске оловке; честитке за специјалне прилике; џепни календари; џепни нотеси; штампане огласне плоче од картона; штампане огласне плоче од папира; штампане папирне етикете; штампане позивнице; штампане публикације; штампане ствари; штампане улазнице; штампани визуелни прикази; штампани јеловници; штампани купони; штампани леци; штампани папирни натписи; штампани папирни натписи бројевима столова за посебне догађаје; штампани папирни натписи са именима за посебне догађаје; штампани приручници; штампани промотивни материјали; штампани узорци; штампани флајери.

Кл. 35: вођење, организовање и управљање пословањем; дељење материјала за оглашавање путем електронске поште; дељење реклама преко интернет мрежа за комуникацију; дељење рекламног и промотивног материјала; дељење рекламног, маркетиншког и материјала за оглашавање; дељење рекламног материјала [летака, брошура и штампаног материјала]; директно оглашавање; дистрибуција и дељење материјала за оглашавање [летака, проспеката, штампаних материјала и узорака]; дистрибуција и дељење рекламног материјала; електронска издања штампаног материјала у рекламне сврхе; запошљавање извршног кадра; запошљавање особља на привременим пословима; издавање рекламног материјала онлајн; изнајмљивање аутомата за продају; изнајмљивање билборда [паноа за рекламирање]; изнајмљивање времена за рекламирање у средствима комуникације; изнајмљивање промотивних и рекламних материјала; консултантске и саветодавне услуге које се односе на управљање особљем; консултантске услуге које се односе на управљање пословним процесом; консултантске услуге у вези са истраживањем тржишта; консултантске услуге у вези са сегментацијом тржишта; консултације везане за вођење послова који се односе на стратегију, рекламирање, производњу, особље и малопродају; консултације у вези са пословним организовањем; маркетиншке услуге у вези са ресторанима; непосредно оглашавање; обајвљивање рекламног материјала; обезбеђивање и изнајмљивање огласног простора и материјала за оглашавање; обезбеђивање и изнајмљивање огласног простора на интернету; обезбеђивање огласног простора; објављивање и ажурирање рекламних текстова; објављивање рекламног материјала и текстова; оглашавање; оглашавање и промотивна продаја у вези са робом и услугама доступним на интернету; онлајн рекламирање на рачунарској мрежи; организација рекламних догађаја; организовање догађаја, изложби, сајмова и приредби за комерцијалне, промотивне и рекламне потребе; организовање и вођење пословних догађаја; организовање и вођење рекламних догађаја; оријентација брэнда; позиционирање брэнда; помоћ у управљању пословањем ресторана; помоћ у управљању пословањем у вези оснивања и управљања ресторанима; пословно управљање за дискотеке; пословно управљање ресторанима; представљање роба и услуга путем електронских средстава; презентација предузећа и њихових производа и услуга на интернету; презентација предузећа на интернету и другим медијима; промовисање роба и услуга за друге дистрибуирањем рекламног материјала разним методама; промовисање роба и услуга за друге на интернету; промотивне и рекламне услуге;

проналажење особља; пружање помоћи у области пословне промоције; пружање помоћи у области пословног управљања; пружање помоћи у области руковођења пословањем и планирања; рекламирање; рекламирање и маркетиншке услуге преко интернета; рекламне, маркетиншке и промотивне услуге; рекламне, маркетиншке и услуге оглашавања; рекламне услуге које се пружају преко интернета; рекламне услуге путем електронских медија; састављање рекламног садржаја и реклама; управљање брендом; услуге давања пословних савета који се односе на оснивање и рад франшиза; услуге наручивања преко интернета; услуге оглашавања за стварање идентитета бренда за друге; услуге оглашавања и рекламних информација пружених преко интернета; услуге оглашавања на интернету; услуге организације за пословне потребе; услуге стратегије брендирања.

Кл. 41: вођење забавних активности; вођење забавних догађаја, културних догађаја, спортских догађаја уживо, образовних догађаја, и забавних и културних активности; вођење забавних догађаја уживо; вођење обука; вођење радионица за обуку; договарање, реализација и организација конгреса; договарање, реализација и организација конференција; електронске публикације са информацијама о широком распону тема на мрежи; електронско издаваштво; забава посредством радија; забава са ласерским ефектима; забава са светлосним ефектима; забава у виду ватромета; забава у виду избора лепоте; забава у виду извођења вокалних дела уживо; забава у виду извођења плесних садржаја уживо; забава у виду извођења уживо аудио и визуелних дела; забава у виду извођења уживо аудио и визуелних дела, музичких, мешовитих, информативних и комичарских дела; забава у виду концертних наступа; забава у виду музичких извођења уживо; забава у виду наступа глумца уживо; забава у виду наступа музичких група; забава у виду наступа певача; забава у виду наступа уживо; забава у виду позоришних представа које се гледају уз вечеру; забавне и културне активности; забавне и спортске активности; извођење концерата; извођење представа уживо; издавање календара; издавање каталога; издавање приручника; издавање рекламног материјала за потребе забаве и подучавања; изнајмљивање видео апарата за играње; изнајмљивање електронских апарата за игре на срећу; изнајмљивање казино игара; изнајмљивање машина за играње видео игара; консултантске услуге које се односе на обуку; консултантске услуге у области забаве; мултимедијално издавање електронских издања; наступање музичких бендова уживо; објављивање музичких текстова; објављивање онлајн прегледа из области забаве; образовање и забава у области пословног

управљања; образовање из области музике и забаве; образовање и обука из области музике и забаве; образовне и забавне услуге; обука из области руковођења предузећем; обука и усавршавање за развој људских ресурса; обука и усавршавање за развој људских ресурса, тимова и организација; омогућавање коришћења простора и опреме за извођење музике; омогућавање коришћења простора и опреме за представе; онлајн електронско издавање књига и периодичне штампе; онлајн издавање часописа или дневника [услуге веблога]; онлајн услуге забаве; организација и договарање музичких догађаја и других културних и уметничких догађаја; организација и представљање наступа уживо; организација и представљање приредби, такмичења, игара, концерата и забавних догађаја; организација представа и концерата; организовање догађаја у културне сврхе; организовање забавних наступа; организовање и вођење едукативних курсева који се односе на туристичку индустрију; организовање и вођење забавних дешавања; организовање и вођење музичких концерата; организовање и вођење семинара за обуку; организовање игара; организовање и реализација састанака у области забаве; организовање и реализација спортских и културних догађаја; организовање концерата; организовање музичких догађаја који се изводе уживо у забавне сврхе; организовање музичких концерата; организовање наступа; организовање образовних, забавних, културних и спортских такмичења; организовање спортских и културних активности; планирање забава [забава]; планирање и вођење журки [забава]; планирање прослава везаних за венчање; позоришне представе у склопу којих је укључен оброк; приказивање уживо наступа музичких група; производња аудио програма; производња видео записа; пружање забаве; пружање информација из области забаве путем интернет странице; пружање информација које се односе на догађаје из области забаве; пружање информација које се односе на наступе уживо; пружање информација, коментара и чланака у области музике путем рачунарских мрежа; пружање информација о културним активностима; пружање информација у вези са забавом и забавним догађајима путем он-лајн мрежа и интернета; пружање информација у вези са забавом, музиком, наступима уживо и забавним догађајима; пружање информација у вези са забавом путем електронских средстава; пружање информација у вези са забавом путем интернета; пружање информација у вези са забавом путем телевизијских, широкопојасних, бежичних и он-лајн услуга; пружање онлајн информација из области забаве; пружање слика на мрежи, које се не могу преузимати; пружање услуга у вези са забавом у облику музичких наступа уживо или музичких

снимака; пружање услуга у области забаве и разоноде; резервација карата и услуге резервисања за забавне, спортске и културне догађаје; услуге дискотека; услуге диск цокеја; услуге диск цокеја за забаве и посебне догађаје; услуге забаве доступне путем глобалне комуникационе мреже; услуге забаве које пружају дискотеке; услуге забаве које пружају кабарери; услуге забаве које пружају ноћни клубови; услуге клупске забаве; услуге ноћних клубова; услуге продукције забавних догађаја уживо; услуге пружања музичке забаве; услуге разоноде.

Кл. 43: изнајмљивање опреме за послуживање хране; изнајмљивање просторија за друштвена окупљања; изнајмљивање просторија за конференције; изнајмљивање просторија за окупљања; изнајмљивање просторија за састанке; изнајмљивање просторија за свадбене пријеме; кафићи; кетеринг у ресторанима брзе хране; кетеринг хране и пића; консултантске услуге у области кетеринга хране и пића; консултантске услуге у области кулинарства; обезбеђивање хране и пића за госте ресторана; обезбеђивање хране и пића у ресторанима; обезбеђивање хране и пића у привременог смештаја за госте; организовање и пружање привременог смештаја; пансионске услуге; понуда објеката за конференције, изложбе и састанке; припрема и достава хране и пића за банкете; припрема и достава хране и пића за конзумирање унутар или изван објеката; припрема хране и пића; пружање информација о барменству; пружање информација о услугама барова; пружање информација о услугама ресторана; пружање информација у виду рецепата за напитке; пружање оцена и рецензија ресторана; пружање простора за изложбе; пружање простора за изложбе и конференције; пружање ресторанских услуга; пружање услуга барова; пружање хране и пића; пружање хране и пића за госте; резервација и ангажовање привременог смештаја; самоуслужни ресторани; сервирање алкохолних пића; сервирање хране и пића; сервирање хране и пића за госте; сервирање хране и пића за госте у ресторанима; сервирање хране и пића у ресторанима и баровима; услуге барова; услуге барова и бистроа; услуге барова и кетеринга; услуге барова и ресторана; услуге барова који служе првенствено кафу и сокове; услуге брзе хране за понети; услуге кафеа; услуге кафе-ресторана и кафетерија; услуге кафетерија; услуге кафића; услуге кафића и ресторана; услуге кафића, кафетерија и ресторана; услуге кетеринга; услуге кетеринга за снабдевање храном и пићем; услуге личног шефа кухиње; услуге обезбеђивања хране и пића; услуге оцењивања ресторана и барова; услуге оцењивања хране [пружања информација о храни и пићу]; услуге припреме хране; услуге

пружања информација о баровима; услуге пружања информација о ресторанима; услуге пружања хране и пића; услуге пружања хране и пића, као и привременог смештаја; услуге ресторана; услуге ресторана, барова и кетеринга; услуге ресторана брзе хране; услуге ресторана који нуде храну за понети; услуге ресторана са кућном доставом; услуге хотела, барова и ресторана; услуге хотела и ресторана; услуге хотела, мотела, ресторана, барова и кетеринга; услуге хотела, ресторана и кафића; услуге хотела, ресторана и угоститељства; услуге хотела, ресторана, кафе-ресторана и барова; услуге хотела, ресторана, кафића и барова; услуге хране и пића за понети.

(111) **86334** (181) **22.08.2033.**
(210) Ж- 2023-1543 (220) 22.08.2023.
(151) 11.04.2024.

(732) **RHEI LIFE d.o.o. Beograd,**
Београдског батаљона 4, 11030, Београд, RS
(740) Бранко Јовичић, адвокат, Таковска 13,
11000, Београд
(540)

Elpagate

(511) Кл. 5: фармацеутски, медицински и ветеринарски препарати; дијететска храна и супстанце прилагођене за употребу у медицини или ветеринарску употребу; дијететски додаци (додаци исхрани) за људе и животиње.

(111) **86335** (181) **11.05.2033.**
(210) Ж- 2023-824 (220) 11.05.2023.
(151) 12.04.2024.

(300) 02211/2023 18.02.2023. CH.
(732) **Ahold Delhaize Licensing Sàrl,**
Rue Jean François Bartholoni 4-6, Genève, CH
(740) Павловић Миљивоје, Мајке Јевросиме 53,
11000, Београд
(540)



(531) 18.01.14; 18.01.19; 24.17.25; 26.01.16; 26.01.22;
27.05.01; 27.05.10; 27.05.17

(511) Кл. 30: кафа, чај, какао и њихове замене; пиринач, тестенине и резанци; тапиока и саго; брашно и препарати од житарица; хлеб, пецива и кондиторски производи; чоколада; сладолед, сорбеи и други јестиви ледени производи; смрзнуте колачи, смрзнуте јогурт

(јестиви ледени производи); шећер, мед, меласа; квасац, прахак за пециво; со, зачини, зачински додаци, конзервисано баштенско биље (зачини); сирће, сосеви и други зачини; лед за освежавање.

(111) **86336** (181) **11.05.2033.**
(210) Ж- 2023-825 (220) 11.05.2023.
(151) 12.04.2024.

(300) 02755/2023 02.03.2023. СН.
(732) **Ahold Delhaize Licensing Sàrl**,
Rue Jean François Bartholoni 4-6, Genève, СН
(740) Павловић Миливоје, Мајке Јевросиме 53,
11000, Београд
(540)



(531) 27.05.01; 27.05.17
(511) Кл. 30: кафа, чај, какао и њихове замене; пиринач, тестенине и резанци; тапиока и саго; брашно и препарати од житарица; хлеб, пецива и кондиторски производи; бисквити (слатки или слани); вафел производи; штанглице од житарица; грицкалице на бази житарица; корнфлекс; храна на бази овса; крекери; пиринчани крекери; колачи од пиринча; чоколада; филови, кремове и топинзи на бази кафе; сладолед, сорбеи и други јестиви ледени производи; шећер, мед, меласа; квасац, прахак за пециво; со, зачини, зачински додаци, конзервисано баштенско биље (зачини); сирће, сосеви и други зачини; лед за освежавање.

(111) **86337** (181) **11.05.2033.**
(210) Ж- 2023-826 (220) 11.05.2023.
(151) 12.04.2024.

(300) 02754/2023 02.03.2023. СН.
(732) **Ahold Delhaize Licensing Sàrl**,
Rue Jean François Bartholoni 4-6, Genève, СН
(740) Павловић Миливоје, Мајке Јевросиме 53,
11000, Београд
(540)



(531) 24.09.03; 24.09.05; 24.09.09; 26.04.06; 26.04.16;
26.04.18; 26.04.24; 27.05.01; 27.05.17; 27.05.24
(511) Кл. 5: медицински чајеви; биљни чајеви за медицинске сврхе.
Кл. 30: чај; напаци на бази чаја, ледени чај, какао, напаци на бази какаоа, напаци на бази чоколаде.

(111) **86338** (181) **20.06.2033.**
(210) Ж- 2023-1128 (220) 20.06.2023.
(151) 12.04.2024.

(732) **AGROUNIK d.o.o.**, Милана Узелца 11,
11080, Београд-Земун, RS
(540)



(531) 05.03.13; 05.03.14; 27.05.01; 27.05.04; 27.05.17;
29.01.03; 29.01.06
(591) бела, зелена
(511) Кл. 3: препарати за прање рубља; детерџенти, омекшивачи за рубље, средства за скидање мрља; штирак за рубље; препарати за прање посуђа; санитарни препарати, препарати за прање подова, препарати за чишћење стаклених површина; сапуни; сапуни за рубље; парфимерија и етерична уља за рубље; козметички препарати за негу коже, креме за руке, креме за лице, шампони за косу; омекшивачи за косу.

(111) **86339** (181) **29.06.2033.**
(210) Ж- 2023-1174 (220) 29.06.2023.
(151) 12.04.2024.

(732) **RHEI LIFE doo Beograd**,
Београдског батаљона 4, 11030, Београд, RS
(740) Бранко Јовичић, адвокат, Таковска 13,
11000, Београд
(540)

Thalidine

(511) Кл. 5: фармацеутски, медицински и ветеринарски препарати; дијететска храна и супстанце прилагођене за употребу у медицини или ветеринарску употребу; дијететски додаци (додаци исхрани) за људе и животиње.

(111) **86340** (181) **11.08.2033.**
(210) Ж- 2023-1468 (220) 11.08.2023.
(151) 12.04.2024.

(732) **RHEI LIFE doo Beograd**,
Београдског батаљона 4, 11030, Београд, RS
(740) Бранко Јовичић, адвокат, Таковска 13,
11000, Београд
(540)

RHEIAL

(511) Кл. 5: фармацеутски, медицински и ветеринарски препарати; дијететска храна и супстанце прилагођене за употребу у медицини или ветеринарску употребу; дијететски додаци (додаци исхрани) за људе и животиње.

(111) **86341** (181) **03.08.2033.**
(210) Ж- 2023-1445 (220) 03.08.2023.
(151) 12.04.2024.

(732) **Laki Luk & Co. d.o.o. Novi Sad,**
Шафарикова 15, 21000, Нови Сад, RS
(740) Дејан Дубајић, адвокат, Светојованска 18/3,
21000, Нови Сад
(540)



(531) 02.03.23; 05.09.06; 19.03.05; 26.01.15; 26.01.21;
26.01.24; 27.05.01; 27.05.10; 27.05.17; 27.05.24;
29.01.15

(591) црна, бела, браон, жута, наранџаста.

(511) Кл. 29: конзервисано поврће; кувано поврће;
сушено поврће; сокови од поврћа за кување; лук,
конзервисан; лиофилизовано поврће; дехидрисано
поврће; замрзнуто-сушено поврће; поврће,
прерађено; намази на бази поврћа; концентрати на
бази поврћа за кување.

Кл. 35: рекламирање преко плаката; дистрибуција
рекламног материјала; презентација робе; ажурирање
огласних материјала; дистрибуција узорака; услуге
продаје путем лицитације; објављивање рекламних
текстова; оглашавање; рекламирање; рекламирање на
радију; рекламирање преко телевизије; услуге
рекламних агенција; организовање изложби за
привредне или рекламне потребе; изнајмљивање
огласног простора; промоција продаје за друге;
рекламирање слањем наруџбеница; прикупљање
информација у компјутерске базе података;
систематизација информација у компјутерским
базама података; онлајн рекламирање на рачунарској
мрежи; услуге набавке за трећа лица [куповина
производа и услуга за друге. пословне субјекте];
претраживање података у рачунарским датотекама за
друге; изнајмљивање времена за рекламирање у
средствима комуникације; изнајмљивање аутомата за
продају; презентација производа путем средстава
комуникације, у сврху продаје на мало; пружање
комерцијалних савета и информација потрошачима
при избору роба и услуга; административна обрада
наруџбеница за куповину; комерцијална
администрација за лиценце роба И услуга трећих
лица; писање рекламних текстова; прикупљање
статистичких података; услуге графичке обраде

материјала за. рекламне сврхе; производња
рекламних филмова; маркетинг; изнајмљивање
продајних штандова; услуге посредовања у
трговини; преговарање и закључивање пословних
транзакција за трећа лица; ажурирање и одржавање
података у рачунарских базама података; пружање
пословних информација путем веб страница;
обезбеђивање онлајн тржишта за купце и продавце
роба и услуга; развој концепта оглашавања; развој
концепта оглашавања; изнајмљивање билборда
[паноа за рекламирање]; индексирање интернет
сајтова за комерцијалне намене или намене
оглашавања; регистровање писане комуникације и
података; ажурирање и одржавање информација у
регистрима; промоција робе и услуга кроз
спонзорисање. спортских догађаја; услуге
велепродаје фармацеутских, ветеринарских и
хигијенских препарата и медицинског материјала;
циљни маркетинг; оглашавање на отвореном.

Кл. 39: превоз аутомобилом; превоз камионом;
услуге превоза робе тегљачем; паковање робе;
испорука робе; складиштење робе; изнајмљивање
складишта; транспортне услуге; курирске услуге
[достава пошиљки или робе]; умотавање,
амбалажирање, робе; достава робе наручене поштом;
паковање поклона; допуњавање аутомата за продају.

(111) **86342** (181) **16.10.2033.**
(210) Ж- 2023-1883 (220) 16.10.2023.
(151) 12.04.2024.

(732) **PREDUZEĆE ZA PROIZVODNJU,**
TRGOVINU I USLUGE GOLDEN POINT DOO
БЕОГРАД (NOVI БЕОГРАД), Булевар маршала
Толбухина 14, 11070, Београд-Нови Београд, RS
(740) Мила Радосављевић, Краља Милана 21,
Врачар, 11000, Београд
(540)

HAIR SPACE

(531) 27.05.01; 27.05.17

(511) Кл. 10: апарати за естетску масажу; апарати за
естетски третман лица који користе ултразвучне таласе;
апарати за масажу; терапеутске маске за лице; апарати
за вибротерапију; електрични пиштољи за масажу.

Кл. 11: апарати за парење лица [сауне]; соларијуми;
лампе за увијање косе; фенови за косу; лампе са
ултра-љубичастим зрацима, који нису за медицинску
употребу.

Кл. 26: траке за косу; шналице за косу; укоснице;
украице за косу; шнале за увијање косе; шнале;
шнале за косу; мреже за косу; вештачка коса; плетена коса;
праменови косе; перике; тупеи; пантљике за косу;
капе за фарбање косе; капе за бојење косе; папир за
увијање косе; продужени косе; људска коса; увијачи
косе, електрични и неелектрични.

Ж

Кл. 44: услуге фарбања косе / услуге бојења косе; услуге козметичара; услуге регенеративне медицине; услуге берберица; услуге салона лепоте; услуге фризерских сала на; маникирање; масажа; услуге соларијума; услуге улепшавања; терапеутске услуге; депилирање воском; изнајмљивање уређаја за обликовање косе; терапија вентузама [вакуум чашама].

(111) **86343** (181) **05.10.2033.**
(210) Ж- 2023-1826 (220) 05.10.2023.
(151) 12.04.2024.

(732) **Farmaceutsko-hemijska industrija Zdravlje AD Leskovac**, Влајкова 199, 16000, Лесковац, RS
(740) Иван Тодоровић, Змај Јовина 8-10, 11000, Београд
(540)

RIVAROFRONT

(511) Кл. 5: фармацеутски, медицински препарати; антикоагуланти.

(111) **86344** (181) **05.10.2033.**
(210) Ж- 2023-1829 (220) 05.10.2023.
(151) 12.04.2024.

(732) **Farmaceutsko-hemijska industrija Zdravlje AD Leskovac**, Влајкова 199, 16000, Лесковац, RS
(740) Иван Тодоровић, Змај Јовина 8-10, 11000, Београд
(540)

SITAMETFRONT

(511) Кл. 5: лекови за људску употребу, лекови за медицинску употребу, фармацеутски препарати за лечење дијабетеса.

(111) **86345** (181) **05.10.2033.**
(210) Ж- 2023-1828 (220) 05.10.2023.
(151) 12.04.2024.

(732) **Farmaceutsko-hemijska industrija Zdravlje AD Leskovac**, Влајкова 199, 16000, Лесковац, RS
(740) Иван Тодоровић, Змај Јовина 8-10, 11000, Београд
(540)

SITAFRONT

(511) Кл. 5: лекови за људску употребу, лекови за медицинску употребу, фармацеутски препарати за лечење дијабетеса.

(111) **86346** (181) **05.10.2033.**
(210) Ж- 2023-1827 (220) 05.10.2023.
(151) 12.04.2024.

(732) **Farmaceutsko-hemijska industrija Zdravlje AD Leskovac**, Влајкова 199, 16000, Лесковац, RS

(740) Иван Тодоровић, Змај Јовина 8-10, 11000, Београд
(540)

APIXAFRONT

(511) Кл. 5: фармацеутски, медицински препарати; антикоагуланти.

(111) **86347** (181) **09.10.2033.**
(210) Ж- 2023-1848 (220) 09.10.2023.
(151) 12.04.2024.

(300) 018921700 05.09.2023. ЕМ.

(732) **The North Face Apparel Corp.**, 3411 Silverside Road, Wilmington, Delaware 19810, US
(740) Живко Мијатовић & Партнерс доо Београд, Студентски трг 4, 11000, Београд
(540)



(531) 07.11.10; 26.02.07; 26.11.03; 26.11.06; 26.11.12; 27.05.01; 27.05.17

(511) Кл. 12: возила.

(111) **86348** (181) **09.10.2033.**
(210) Ж- 2023-1846 (220) 09.10.2023.
(151) 12.04.2024.

(300) 018921607 05.09.2023. ЕМ.

(732) **The North Face Apparel Corp.**, 3411 Silverside Road, Wilmington, Delaware 19810, US
(740) Живко Мијатовић & Партнерс доо Београд, Студентски трг 4, 11000, Београд
(540)

THE NORTH FACE

(511) Кл. 12: возила.

(111) **86349** (181) **25.07.2033.**
(210) Ж- 2023-1350 (220) 25.07.2023.
(151) 12.04.2024.

(732) **XCMG Construction Machinery Co., Ltd.**,

No. 26 Tuolanshan Road, Xuzhou Economic and Technological Development Zone, Jiangsu Province, CN
(740) Митровић Предраг, Аласка 36, 11080, Београд
(540)



(531) 27.05.01; 27.05.17

(511) Кл. 7: пољопривредне машине; машине за жетву; тестере [машинске]; апарати за извлачење [рударски]; багери за рударство; рударске бушилице; машине за бушење; рударске машине; машинска опрема за геолошка истраживања и рударски процес; петрохемијска опрема; машине за мешање; парни ваљци; булдожери; багери; уређаји за утоваривање [машине]; машине за прављење путева; машине за израду шина; машине за померање земље; машине за равњање земље; вибрационе машине за забијање стубова; вишенаменске машине за одржавање путева; набијачи [машине]; бушилице за камен [машине]; теретне дизалице; уређаји за подизање; апарати за дизање; приручни апарати за утовар и истовар; машине за пренос; генератори електричне енергије; клипови [делови машина и мотора]; мотори, осим за сувоземна возила; ремење за моторе; вентили [делови машина]; пумпе [делови машина и мотора]; хидрауличне контроле за машине и моторе; славине [делови машина или мотора]; осовине за машине; преносни механизми, осим за сувоземна возила; лежајеви [делови машина]; кутије мењача, изузев за копнена возила; филтери који су делови машина или мотора; кочионе плочице, осим за возила; контролни механизми за машине и моторе; опруге [делови машина]; регулатори [делови машина]; ременице [делови машина]; универзални [кардански] зглобови; машине за чишћење путева, самоходне; дезинтегратори, уништавачи; апарати за прање; дробилице смећа; машине за одлагање отпада; плугови за снег; инсталације за уклањање прашине, у сврхе чишћења.

Кл. 12: електрична возила; возила за кретање по земљи, ваздуху, води или шинама; возила са даљинским управљачем, нису играчке; виљушкар; камиони-цистерне за прскање; прикључци за приколице за возила; камиони; шасије за аутомобиле; платформе за истовар на камионима; приколице [возила]; кола за црева за поливање; трактори; вагонети; зупчаници за копнена возила; електрични мотори за копнена возила; квачила за сувоземна возила; осовине за возила; каишеви за механичке преноснике; мотори за сувоземна возила; трансмисиони механизми за сувоземна возила; пропулзиони механизми за сувоземна возила; колица са нагибом; турбине за сувоземна возила; кола; возила за мешање бетона; кутије мењача за копнена возила; шкољке за возила; редуктори за копнена возила; возила за снег; кочионе плочице за аутомобиле; аутомобили без возача [аутономни аутомобили]; камиони за одвоз смећа; камиони са уграђеним краном; амфибијска возила; теренска возила; аутомобили са погоном на водоник; лежајеви [делови возила]; ваздушни транспортери; кабине за инсталиран кабловски транспорт [жичаре]; ливарска колица; пнеуматске гуме; аутомобилске гуме; тврде гуме за точкове возила; централни ротирајући део

точка возила; шасије за возила; гусенице за возила [тракторске]; волани за возила; кочиони дискови за возила; хидраулична кола за возила; точкови за возила; тапацирунзи за возила.

(111) **86350** (181) **08.06.2033.**
(210) Ж- 2023-1038 (220) 08.06.2023.
(151) 12.04.2024.

(732) **Pooroosootum Bacha**, Schoenfeld Road,
Riviere Du Rempart, MU
(740) Ђосовић М. Драгољуб, Булевар Михајла
Пупина 10в/VI/620, 11000, Београд
(540)

SAVERA

(511) Кл. 34: дуван; дуван за замотавање; производи од дувана; дуван за жвакање; артикли за пушаче; филтери за цигарете; шибице; цигарете; цигаре.

(111) **86351** (181) **31.10.2033.**
(210) Ж- 2023-1989 (220) 31.10.2023.
(151) 12.04.2024.

(732) **GALENIKA a.d.**, Батајнички друм б.б.,
11080, Београд (Земун), RS
(540)

PROCIPAR

(511) Кл. 5: фармацеутски препарати.

(111) **86352** (181) **16.08.2033.**
(210) Ж- 2023-1507 (220) 16.08.2023.
(151) 12.04.2024.

(732) **GALENIKA a.d.**, Батајнички друм бб,
11080, Београд (Земун), RS
(540)



(531) 26.03.04; 26.03.24; 27.05.01; 27.05.17; 29.01.04;
29.01.06

(591) тамно плава, плава, сива и бела.

(511) Кл. 3: немедицинска козметика и тоалетни препарати.

Кл. 5: фармацеутски препарати.

(111) **86353** (181) **12.07.2033.**
(210) Ж- 2023-1250 (220) 12.07.2023.
(151) 15.04.2024.

(732) **Татјана Никчевић**, Омладинска б.б.,
Бечићи, МЕ
(740) Биљана Амићић, адвокат, Маршала Тита 162,
25223, Сивац
(540)

FER TRANSFORMACIONA TEHNIKA

(511) Кл. 41: академије [образовне]; вођење курсева за оспособљавање, образовање и обуку за младе и одрасле; дистрибуција телевизијског програма; дистрибуција телевизијског програма системима кабловске телевизије; дистрибуција филмова; додатно образовање; електронске издавачке услуге; електронско издаваштво; забава путем бежичног телевизијског преноса; забава путем телевизије засноване на интернетском протоколу; забава у виду текућих телевизијских програма; забава у виду телевизијског програма информативног садржаја који се емитује уживо; забава у виду телевизијског програма различитог садржаја који се емитује уживо; забавне и културне активности; издавање електронских публикација; издавање књига; издавање књига и часописа; издавање књига, часописа и новина на интернету; издавање проспеката; издавање штампаног материјала и текстова, осим рекламних текстова; издавачке услуге; изнајмљивање аудио и видео записа; изнајмљивање звучних и видео снимака; изнајмљивање кинематографских филмова и видео записа; изнајмљивање филмова и видео записа; настава, обука; образовање одраслих; образовање, подучавање и обука; образовне и забавне услуге; образовне услуге које пружају академије; организовање семинара; организовање семинара за обуку; продукција и дистрибуција кинематографских филмова; продукција и дистрибуција музичких, филмских и видео снимака; продукција и дистрибуција телевизијских програма; продукција и изнајмљивање филмова, видео филмова, радијских и телевизијских програм; продукција и режија радијских и музичких догађаја у виду радијских и телевизијских програма уживо; продукција телевизијских програма; продукција телевизијских програма за емитовање на мобилним телефонима; продукција телевизијских програма за емитовање на мобилним уређајима; продукција телевизијских садржаја; продукција филмова у студију; производња видео садржаја који се могу преузети са интернета; производња подкаста; режирање емисија; режирање радио и телевизијских програма; снимање, продукција и дистрибуција кинематографских, видео и аудио снимака, радио и телевизијских програма; стручна обука; услуге клуба за здравље и рекреацију; услуге образовања, обуке и забаве.

Кл. 42: израда научних студија; испитивање, анализа и процена услуга других за потребе сертификације; научне истраживање и анализе; научне и технолошке услуге, као и услуге истраживања и пројектовања у вези са њима; спровођење клиничких испитивања за друге [научна истраживања].

Кл. 44: бихевиорална анализа у медицинске сврхе; консултантске услуге у вези са интегралном психологијом; обављање психолошких процена и прегледа; припрема психолошких извештаја; припрема психолошких профила; пружање информација у области здравља и велнеса; пружање психолошке помоћи; пружање услуга психолошког лечења; психолошка нега; психолошке консултације; психолошки коучинг, консултације и терапеутске услуге; психолошки третмани; психолошко и медицинско саветовање; психотерапија; радна терапија; терапеутске услуге; тестирање личности у психолошке сврхе; услуге психолога; услуге психотерапеута; услуге психотерапије и радне терапије.

(111) **86354** (181) **20.10.2033.**
(210) Ж- 2023-1941 (220) 20.10.2023.
(151) 15.04.2024.

(732) **DRUŠTVO ZA ISTRAŽIVANJE, PROIZVODNJU, PRERADU, DISTRIBUCIJU I PROMET NAFTNE I NAFTNIH DERIVATA I ISTRAŽIVANJE I PROIZVODNJU PRIRODNOG GASA NAFTNA INDUSTRIJA SRBIJE A.D. NOVI SAD,**
Народно фронта 12, 21000, Нови Сад, RS
(540)



(531) 01.15.05; 26.04.16; 26.04.22; 26.04.24; 26.11.02; 26.11.06; 26.11.12; 27.05.01; 27.05.10; 27.05.17; 27.05.24; 29.01.04; 29.01.06

(591) плава, бела

(511) Кл. 16: папир; постери; огласни панони од папира или картона; бележнице, нотеси; штампани материјал (висока штампа), фасцикле за списе (канцеларијски прибор); оловке; периодичне публикације; свеске; бележнице; фасцикле (канцеларијски материјал); формулари (штампани); канцеларијски материјал, изузев намештаја; штампани роковници; штампане ствари; штампане публикације; налив пера и хемијске оловке (канцеларијски прибор); магацини (периодични); врећице (коверте, кесе) од папира или пластике, за паковање; подметачи за сто од папира; календари; плакати од папира или картона; летци, флајери.

Кл. 25: одећа, нарочито: радни комбинезон, одело, џемпери, пуловери, блузе, кошуље, мајице, прелуци; рукавице; капе; шалови за врат; шалови; мараме.

Кл. 35: организовање изложби за привредне или рекламне потребе; испитивање јавног мњења; организовање сајмова; онлајн рекламирање на рачунарској мрежи;

Кл. 39: изнајмљивање аутомобила; превоз аутобусом; превоз аутомобилом; железнички транспорт; испорука робе; речни превоз; транспортне услуге; испорука енергије.

Кл. 41: организовање и вођење конференција.

Кл. 42: анализе за експлоатацију нафтних поља; хемијска испитивања; испитивање нафтних извора; услуге индустријског дизајна; услуге дизајнирања паковања; испитивање нафтних поља; геолошка испитивања терена; геолошка истраживања; контрола квалитета; подводна истраживања; саветовање у вези са штедњом енергије; услуге научних лабораторија.

(111) 86355 (181) 20.10.2033.
(210) Ж- 2023-1944 (220) 20.10.2023.
(151) 15.04.2024.

(732) **DRUŠTVO ZA ISTRAŽIVANJE, PROIZVODNJU, PRERADU, DISTRIBUCIJU I PROMET NAFTE I NAFTNIH DERIVATA I ISTRAŽIVANJE I PROIZVODNJU PRIRODNOG GASA NAFTNA INDUSTRIJA SRBIJE A.D. NOVI SAD,**
Народно фронта 12, 21000, Нови Сад, RS
(540)



(531) 01.15.05; 26.04.16; 26.04.22; 26.04.24; 26.11.02; 26.11.06; 26.11.12; 27.05.01; 27.05.10; 27.05.17; 27.05.24; 28.05.00; 29.01.04; 29.01.06

(591) плава, бела

(511) Кл. 16: папир; постери; огласни панои од папира или картона; бележнице, нотеси; штампани материјал (висока штампа), фасцикле за списе (канцеларијски прибор); оловке; периодичне публикације; свеске; бележнице; фасцикле (канцеларијски материјал); формулари (штампани); канцеларијски материјал, изузев намештаја; штампани роковници; штампане ствари; штампане публикације; налив пера и хемијске оловке (канцеларијски прибор); магацини (периодични); врећице (коверте, кесе) од папира или пластике, за паковање; подметачи за сто од папира; календари; плакати од папира или картона; летци, флајери.

Кл. 25: одећа, нарочито: радни комбинезон, одело, џемпери, пуловери, блузе, кошуље, мајице, прслуци; рукавице; капе; шалови за врат; шалови; мараме.

Кл. 35: организовање изложби за привредне или рекламне потребе; испитивање јавног мњења; организовање сајмова; онлајн рекламирање на рачунарској мрежи.

Кл. 39: изнајмљивање аутомобила; превоз аутобусом; превоз аутомобилом; железнички транспорт; испорука робе; речни превоз; транспортне услуге; испорука енергије.

Кл. 41: организовање и вођење конференција.

Кл. 42: анализе за експлоатацију нафтних поља; хемијска испитивања; испитивање нафтних извора; услуге индустријског дизајна; услуге дизајнирања паковања; испитивање нафтних поља; геолошка испитивања терена; геолошка истраживања; контрола квалитета; подводна истраживања; саветовање у вези са штедњом енергије; услуге научних лабораторија.

(111) 86356 (181) 20.10.2033.
(210) Ж- 2023-1940 (220) 20.10.2023.
(151) 15.04.2024.

(732) **DRUŠTVO ZA ISTRAŽIVANJE, PROIZVODNJU, PRERADU, DISTRIBUCIJU I PROMET NAFTE I NAFTNIH DERIVATA I ISTRAŽIVANJE I PROIZVODNJU PRIRODNOG GASA NAFTNA INDUSTRIJA SRBIJE A.D. NOVI SAD,**
Народно фронта 12, 21000, Нови Сад, RS
(540)



(531) 01.15.05; 26.11.02; 26.11.06; 26.11.12; 27.05.01; 27.05.17; 28.05.00; 29.01.01; 29.01.04

(591) црвена, плава

(511) Кл. 16: папир; постери; огласни панои од папира или картона; бележнице, нотеси; штампани материјал (висока штампа), фасцикле за списе (канцеларијски прибор); оловке; периодичне публикације; свеске; бележнице; фасцикле (канцеларијски материјал); формулари (штампани); канцеларијски материјал, изузев намештаја; штампани роковници; штампане ствари; штампане публикације; налив пера и хемијске оловке (канцеларијски прибор); магацини (периодични); врећице (коверте, кесе) од папира или пластике, за паковање; подметачи за сто од папира; календари; плакати од папира или картона; летци, флајери.

Кл. 25: одећа, нарочито: радни комбинезон, одело, џемпери, пуловери, блузе, кошуље, мајице, прслуци; рукавице; капе; шалови за врат; шалови; мараме.

Кл. 35: организовање изложби за привредне или рекламне потребе; испитивање јавног мњења; организовање сајмова; онлајн рекламирање на рачунарској мрежи;

Кл. 39: изнајмљивање аутомобила; превоз аутобусом; превоз аутомобилом; железнички транспорт; испорука робе; речни превоз; транспортне услуге; испорука енергије.

Кл. 41: организовање и вођење конференција.

Кл. 42: анализе за експлоатацију нафтних поља; хемијска испитивања; испитивање нафтних извора; услуге индустријског дизајна; услуге дизајнирања паковања; испитивање нафтних поља; геолошка испитивања терена; геолошка истраживања; контрола квалитета; подводна истраживања; саветовање у вези са штедњом енергије; услуге научних лабораторија.

(111) **86357** (181) **20.10.2033.**
(210) Ж- 2023-1931 (220) 20.10.2023.
(151) 15.04.2024.

(732) **New Angels Consulting d.o.o. Beograd,**
Македонска 21, 11000, Београд, RS

(740) Сузана Шијакињић, адвокат, Косовска 34,
11000, Београд
(540)

Finticipate

(531) 26.04.01; 26.04.09; 26.04.24; 27.05.01; 27.05.04;
27.05.17

(511) Кл. 35: помоћ у пословном управљању; пословно управљање и организационо саветовање; консултације у пословном управљању; стручне услуге о пословној ефикасности; пословне процене; пословна испитивања; истраживање тржишта; објављивање рекламних текстова; рекламирање; пословна истраживања; професионалне пословне консултације; пружање пословних информација; изнајмљивање огласног простора; писање рекламних текстова; пружање пословних информација путем веб страница; писање текстова за рекламне намене; услуге пословног посредовања које се односе на повезивање потенцијалних приватних улагача са предузетницима којима су потребна финансијска средства; консултације о стратегији комуникације у односима са јавношћу; консултације о стратегији комуникације у рекламирању; организовање и вођење пословних догађања; услуге пословног посредовања које се односе на повезивање различитих стручњака са клијентима.

Кл. 41: организовање и вођење конференција; услуге пружања обуке.

(111) **86358** (181) **20.10.2033.**
(210) Ж- 2023-1943 (220) 20.10.2023.
(151) 15.04.2024.

(732) **DRUŠTVO ZA ISTRAŽIVANJE, PROIZVODNJU, PRERADU, DISTRIBUCIJU I PROMET NAFTE I NAFTNIH DERIVATA I ISTRAŽIVANJE I PROIZVODNJU PRIRODNOG GASA NAFTNA INDUSTRIJA SRBIJE A.D. NOVI SAD,**
Народно фронта 12, 21000, Нови Сад, RS
(540)



(531) 01.15.05; 26.11.02; 26.11.06; 26.11.12; 27.05.01;
27.05.10; 27.05.17; 29.01.01; 29.01.04

(591) црвена, плава

(511) Кл. 16: папир; постери; огласни панои од папира или картона; бележнице, нотеси; штампани материјал (висока штампа), фасцикле за списе (канцеларијски прибор); оловке; периодичне публикације; свеске; бележнице; фасцикле (канцеларијски материјал); формулари (штампани); канцеларијски материјал, изузев намештаја; штампани роковници; штампане ствари; штампане публикације; налив пера и хемијске оловке (канцеларијски прибор); магацини (периодични); врећице (коверте, кесе) од папира или пластике, за паковање; подметачи за сто од папира; календари; плакати од папира или картона; летци, флајери.

Кл. 25: одећа, нарочито: радни комбинезон, одело, џемпери, пуловери, блузе, кошуље, мајице, прслуци; рукавице; капе; шалови за врат; шалови; мараме.

Кл. 35: организовање изложби за привредне или рекламне потребе; испитивање јавног мњења; организовање сајмова; онлајн рекламирање на рачунарској мрежи.

Кл. 39: изнајмљивање аутомобила; превоз аутобусом; превоз аутомобилом; железнички транспорт; испорука робе; речни превоз; транспортне услуге; испорука енергије.

Кл. 41: организовање и вођење конференција.

Кл. 42: анализе за експлоатацију нафтних поља; хемијска испитивања; испитивање нафтних извора; услуге индустријског дизајна; услуге дизајнирања паковања; испитивање нафтних поља; геолошка испитивања терена; геолошка истраживања; контрола квалитета; подводна истраживања; саветовање у вези са штедњом енергије; услуге научних лабораторија.

(111) **86359** (181) **20.10.2033.**
(210) Ж- 2023-1945 (220) 20.10.2023.
(151) 15.04.2024.

(732) **DRUŠTVO ZA ISTRAŽIVANJE, PROIZVODNJU, PRERADU, DISTRIBUCIJU I PROMET NAFTE I NAFTNIH DERIVATA I ISTRAŽIVANJE I PROIZVODNJU PRIRODNOG GASA NAFTNA INDUSTRIJA SRBIJE A.D. NOVI SAD,**
Народно фронта 12, 21000, Нови Сад, RS

(540)



(531) 01.15.05; 26.11.02; 26.11.06; 26.11.12; 27.05.01;
27.05.17; 28.05.00; 29.01.01; 29.01.04

(591) црвена, плава

(511) Кл. 16: папир; постери; огласни панои од папира или картона; бележнице, нотеси; штампани материјал (висока штампа), фасцикле за списе (канцеларијски прибор); оловке; периодичне публикације; свеске; бележнице; фасцикле (канцеларијски материјал); формулари (штампани); канцеларијски материјал, изузев намештаја; штампани роковници; штампане ствари; штампане публикације; налив пера и хемијске оловке (канцеларијски прибор); магацини (периодични); врећице (коверте, кесе) од папира или пластике, за паковање; подметачи за сто од папира; календари; плакати од папира или картона; летци, флајери.

Кл. 25: одећа, нарочито: радни комбинезон, одело, џемпери, пуловери, блузе, кошуље, мајице, прслуци; рукавице; капе; шалови за врат; шалови; мараме.

Кл. 35: организовање изложби за привредне или рекламне потребе; испитивање јавног мњења; организовање сајмова; онлајн рекламирање на рачунарској мрежи.

Кл. 39: изнајмљивање аутомобила; превоз аутобусом; превоз аутомобилом; железнички транспорт; испорука робе; речни превоз; транспортне услуге; испорука енергије.

Кл. 41: организовање и вођење конференција.

Кл. 42: анализе за експлоатацију нафтних поља; хемијска испитивања; испитивање нафтних извора; услуге индустријског дизајна; услуге дизајнирања паковања; испитивање нафтних поља; геолошка испитивања терена; геолошка истраживања; контрола квалитета; подводна истраживања; саветовање у вези са штедњом енергије; услуге научних лабораторија.

(111) 86360

(210) Ж- 2023-1937

(181) 20.10.2033.

(220) 20.10.2023.

(151) 15.04.2024.

(732) **DRUŠTVO ZA ISTRAŽIVANJE, PROIZVODNJU, PRERADU, DISTRIBUCIJU I PROMET NAFTE I NAFTNIH DERIVATA I ISTRAŽIVANJE I PROIZVODNJU PRIRODNOG GASA NAFTNA INDUSTRIJA SRBIJE A.D. NOVI SAD,**
Народно фронта 12, 21000, Нови Сад, RS

(540)



(531) 01.15.05; 26.11.02; 26.11.06; 26.11.12; 27.05.01;
27.05.17; 29.01.01; 29.01.04

(591) црвена, плава

(511) Кл. 16: папир; постери; огласни панои од папира или картона; бележнице, нотеси; штампани материјал (висока штампа), фасцикле за списе (канцеларијски прибор); оловке; периодичне публикације; свеске; бележнице; фасцикле (канцеларијски материјал); формулари (штампани); канцеларијски материјал, изузев намештаја; штампани роковници; штампане ствари; штампане публикације; налив пера и хемијске оловке (канцеларијски прибор); магацини (периодични); врећице (коверте, кесе) од папира или пластике, за паковање; подметачи за сто од папира; календари; плакати од папира или картона; летци, флајери.

Кл. 25: одећа, нарочито: радни комбинезон, одело, џемпери, пуловери, блузе, кошуље, мајице, прслуци; рукавице; капе; шалови за врат; шалови; мараме.

Кл. 35: организовање изложби за привредне или рекламне потребе; испитивање јавног мњења; организовање сајмова; онлајн рекламирање на рачунарској мрежи;

Кл. 39: изнајмљивање аутомобила; превоз аутобусом; превоз аутомобилом; железнички транспорт; испорука робе; речни превоз; транспортне услуге; испорука енергије.

Кл. 41: организовање и вођење конференција.

Кл. 42: анализе за експлоатацију нафтних поља; хемијска испитивања; испитивање нафтних извора; услуге индустријског дизајна; услуге дизајнирања паковања; испитивање нафтних поља; геолошка испитивања терена; геолошка истраживања; контрола квалитета; подводна истраживања; саветовање у вези са штедњом енергије; услуге научних лабораторија.

(111) 86361

(210) Ж- 2023-1946

(181) 20.10.2033.

(220) 20.10.2023.

(151) 15.04.2024.

(732) **DRUŠTVO ZA ISTRAŽIVANJE, PROIZVODNJU, PRERADU, DISTRIBUCIJU I PROMET NAFTE I NAFTNIH DERIVATA I ISTRAŽIVANJE I PROIZVODNJU PRIRODNOG GASA NAFTNA INDUSTRIJA SRBIJE A.D. NOVI SAD,**
Народно фронта 12, 21000, Нови Сад, RS

(540)



(531) 01.15.05; 26.11.02; 26.11.06; 26.11.12; 27.05.01; 27.05.17; 29.01.01; 29.01.04

(591) црвена, плава

(511) Кл. 16: папир; постери; огласни панони од папира или картона; бележнице, нотеси; штампани материјал (висока штампа), фасцикле за списе (канцеларијски прибор); оловке; периодичне публикације; свеске; бележнице; фасцикле (канцеларијски материјал); формулари (штампани); канцеларијски материјал, изузев намештаја; штампани роковници; штампане ствари; штампане публикације; налив пера и хемијске оловке (канцеларијски прибор); магацини (периодични); врећице (коверте, кесе) од папира или пластике, за паковање; подметачи за сто од папира; календари; плакати од папира или картона; летци, флајери.

Кл. 25: одећа, нарочито: радни комбинезон, одело, џемпери, пуловери, блузе, кошуље, мајице, прслуци; рукавице; капе; шалови за врат; шалови; мараме.

Кл. 35: организовање изложби за привредне или рекламне потребе; испитивање јавног мњења; организовање сајмова; онлајн рекламирање на рачунарској мрежи.

Кл. 39: изнајмљивање аутомобила; превоз аутобусом; превоз аутомобилом; железнички транспорт; испорука робе; речни превоз; транспортне услуге; испорука енергије.

Кл. 41: организовање и вођење конференција.

Кл. 42: анализе за експлоатацију нафтних поља; хемијска испитивања; испитивање нафтних извора; услуге индустријског дизајна; услуге дизајнирања паковања; испитивање нафтних поља; геолошка испитивања терена; геолошка истраживања; контрола квалитета; подводна истраживања; саветовање у вези са штедњом енергије; услуге научних лабораторија.

(111) **86362** (181) **19.07.2033.**

(210) Ж- 2023-1301 (220) 19.07.2023.

(151) 15.04.2024.

(732) **Advance International**, Булевар ослобођења 75, 161904, Београд, RS

(540)



(531) 26.01.05; 26.01.20; 27.05.01; 27.05.09; 27.05.10; 27.05.22; 29.01.04

(591) плава

(526) "HR praktikum"

(511) Кл. 41: образовна активност.

(111) **86363**

(181) **31.10.2033.**

(210) Ж- 2023-1999

(220) 31.10.2023.

(151) 15.04.2024.

(732) **Strauss Coffee B.V.**, Prof. J.H. Bavincklaan 2, NL-1183 AT Amsterdam, NL

(740) АОД МСА ИП – Милојевић Секулић адвокати, Карађорђева 65, 11000, Београд

(540)



(531) 01.15.11; 11.03.04; 26.04.16; 26.04.22; 26.04.24; 26.11.01; 26.11.08; 27.03.15; 27.05.01; 27.05.10; 27.05.17; 27.05.24; 29.01.01; 29.01.06

(591) црвена, бела

(511) Кл. 30: кафа.

(111) **86364**

(181) **01.11.2033.**

(210) Ж- 2023-2000

(220) 01.11.2023.

(151) 15.04.2024.

(732) **Strauss Coffee B.V.**, Prof. J.H. Bavincklaan 2, NL-1183 AT Amsterdam, NL

(740) АОД МСА ИП – Милојевић Секулић адвокати, Карађорђева 65, 11000, Београд

(540)



(531) 01.15.11; 11.03.04; 26.04.22; 26.04.24; 27.03.15; 27.05.01; 27.05.17; 27.05.24; 29.01.01; 29.01.06

(591) црвена, бела

(511) Кл. 30: кафа.

(111) **86365**

(181) **31.10.2033.**

(210) Ж- 2023-1998

(220) 31.10.2023.

(151) 15.04.2024.

(732) **Strauss Coffee B.V.**, Prof. J.H. Bavincklaan 2, NL-1183 AT Amsterdam, NL

(740) АОД МСА ИП – Милојевић Секулић адвокати,
Карађорђева 65, 11000, Београд
(540)



(531) 01.15.11; 05.07.27; 11.03.04; 26.01.04; 26.01.15;
26.01.16; 26.01.21; 27.03.15; 27.05.01; 27.05.17;
29.01.01; 29.01.06
(591) црвена, бела
(511) Кл. 30: кафа.

ПРЕСТАНАК ВАЖНОСТИ РЕГИСТРОВАНИХ ЖИГОВА / Termination of Validity of Registered Trademarks

Због неплаћања таксе за одражавање права у периоду 16.09.2023. - 15.10.2023. године:

Жиг рег. бр. **20151** чији је носилац FDS ACQUISITION, INC., 277 Northern Blvd. Great Neck, New York, 11021, US, престао је да важи дана 29.09.2023. године.

Жиг рег. бр. **20152** чији је носилац Scandinavian Tobacco Group Assens A/S, Tobaksvej 1, 5610 Assens, DK, престао је да важи дана 29.09.2023. године.

Жиг рег. бр. **27280** чији је носилац PLZENSKY PRAZDROJ, A.S., PLZEN, U PRAZDROJ 7 OKRES PLZEN MESTO, CS, престао је да важи дана 16.10.2023. године.

Жиг рег. бр. **27290** чији је носилац MELOPHONE CONSULTORES E SERVICOS, S.A., RUA DR. BRITO CAMARA, 20-1, 9000-039 FUNCHAL (MADEIRA), PT, престао је да важи дана 16.10.2023. године.

Жиг рег. бр. **27214** чији је носилац DuPont Nutrition USA, Inc., 974 Centre Road, Wilmington, DE 19805, US, престао је да важи дана 16.10.2023. године.

Жиг рег. бр. **40279** чији је носилац FARMACEUTSKO-HEMIJSKA INDUSTRIJA ZDRAVLJE AD, LESKOVAC, VLAJKOVA 199, YU, престао је да важи дана 25.09.2023. године.

Жиг рег. бр. **40280** чији је носилац BASF Agro B.V., Arnhem (NL), Zweigniederlassung Freienbach, Huobstrasse 3, 8808 Pfäffikon SZ, CH, престао је да важи дана 30.09.2023. године.

Жиг рег. бр. **40224** чији је носилац American-Cigarette Company (Overseas) Limited, Route de France 17, 2926 Boncourt, CH, престао је да важи дана 12.10.2023. године.

Жиг рег. бр. **46591** чији је носилац SKKTR "MAXIM" Kurtanović Elvir, 4. Jula 25, Novi Pazar, YU, престао је да важи дана 17.09.2023. године.

Жиг рег. бр. **46376** чији је носилац ESENSA d.o.o. Beograd, Slobodna zona, Viline vode bb, 11000 Beograd-Palilula, RS, престао је да важи дана 19.09.2023. године.

Жиг рег. бр. **49221** чији је носилац "ĐUKIĆ MB" trgovinsko-zanatska radnja i komisijon, vl. Đukić Slobodan, Mačvanski kej 131, 22202 Mačvanska Mitrovica, YU, престао је да важи дана 24.09.2023. године.

Жиг рег. бр. **51318** чији је носилац Fresenius Kabi AG, Friedrichstr. 2-6, 60323 Frankfurt am Main, Nemačka, DE, престао је да важи дана 02.10.2023. године.

Жиг рег. бр. **49344** чији је носилац Colgate-Palmolive Company (A Delaware corporation), 300 Park Avenue New York, N.Y. 10022, US, престао је да важи дана 03.10.2023. године.

Жиг рег. бр. **49271** чији је носилац Colgate-Palmolive Company (A Delaware corporation), 300 Park Avenue New York, N.Y. 10022, US, престао је да важи дана 07.10.2023. године.

Жиг рег. бр. **46597** чији је носилац AD"Medela" Konditorska industrija, Kulski put bb, Vrbas, YU, престао је да важи дана 07.10.2023. године.

Жиг рег. бр. **49211** чији је носилац MITTAL STEEL TECHNOLOGIES LIMITED, IFS Court, 28 Cybercity, Ebene, MU, престао је да важи дана 09.10.2023. године.

Жиг рег. бр. **49212** чији је носилац MITTAL STEEL TECHNOLOGIES LIMITED, IFS Court, 28 Cybercity, Ebene, MU, престао је да важи дана 09.10.2023. године.

Жиг рег. бр. **46375** чији је носилац ESENSA d.o.o. Beograd, Slobodna zona, Viline vode bb, 11000 Beograd-Palilula, RS, престао је да важи дана 09.10.2023. године.

Жиг рег. бр. **49272** чији је носилац Targanta Therapeutics Corporation (Delaware Corporation), 7170 Frederick Banting Street, 2nd Floor, St. Laurent QC H4S 2A1, CA, престао је да важи дана 10.10.2023. године.

Жиг рег. бр. **49391** чији је носилац DR.R. PFLEGER CHEMISCHE FABRIK GMBH, Dr. Robert-Pfleger-Strabe 12, 96045 Bamberg, DE, престао је да важи дана 16.10.2023. године.

Жиг рег. бр. **46895** чији је носилац "TRIO" elektronska oprema d.o.o., Glavna 18/L30, Zemun, RS, престао је да важи дана 16.10.2023. године.

Жиг рег. бр. **67311** чији је носилац Tumblr, Inc., 35 East 21st Street, 6th Floor, New York, New York 10010, US, престао је да важи дана 18.09.2023. године.

Жиг рег. бр. **67292** чији је носилац TDR d.o.o., Obala V. Nazora br. 1, 52210 Rovinj, HR, престао је да важи дана 19.09.2023. године.

Жиг рег. бр. **67293** чији је носилац TDR d.o.o., Obala V. Nazora br. 1, 52210 Rovinj, HR, престао је да важи дана 19.09.2023. године.

Жиг рег. бр. **67382** чији је носилац MAISTRA d.d., Obala V. Nazora br. 6, 52210 Rovinj, HR, престао је да важи дана 19.09.2023. године.

Жиг рег. бр. **67316** чији је носилац "КРИЕЈТИВ" Д.О.О., Булевар Михајла Пупина 143/172, 11070 Нови Београд, RS, престао је да важи дана 19.09.2023. године.

Жиг рег. бр. **67312** чији је носилац Nu Mark LLC, 6601 West Broad Street, Richmond, VA 23230, US, престао је да важи дана 19.09.2023. године.

Жиг рег. бр. **67428** чији је носилац FOOD AND FIZIO CENTAR d.o.o. Beograd, ul. Španskih boraca br.3, Beograd, RS, престао је да важи дана 20.09.2023. године.

Жиг рег. бр. **67374** чији је носилац Nu Mark LLC, 6601 West Broad Street, Richmond, VA 23230, US, престао је да важи дана 21.09.2023. године.

Жиг рег. бр. **67379** чији је носилац Nu Mark LLC, 6601 West Broad Street, Richmond, VA 23230, US, престао је да важи дана 21.09.2023. године.

Жиг рег. бр. **67800** чији је носилац Cyborg Project Sp. z o.o Sp. k., Al. Jana Pawla II 23, 00-854 Warszawa, PL, престао је да важи дана 24.09.2023. године.

Жиг рег. бр. **67419** чији је носилац Privredno društvo za eksploataciju mineralne vode i proizvodnju bezalkoholnih pića "VODA VRNJCI" AD Vrnjačka

Banja, Kneza Miloša 162, 36210 Vrnjačka Banja, RS, престао је да важи дана 24.09.2023. године.

Жиг рег. бр. **67355** чији је носилац Kik Plus d.o.o., Vuka Karadžića 30, 22304 Novi Banovci, RS, престао је да важи дана 26.09.2023. године.

Жиг рег. бр. **67356** чији је носилац Kik Plus d.o.o., Vuka Karadžića 30, 22304 Novi Banovci, RS, престао је да важи дана 26.09.2023. године.

Жиг рег. бр. **67518** чији је носилац Društvo sa ograničenom odgovornošću "JAFFA" Fabrika biskvita Crvenka, Maršala Tita 245, 25220 Crvenka, RS, престао је да важи дана 27.09.2023. године.

Жиг рег. бр. **67835** чији је носилац Društvo sa ograničenom odgovornošću "JAFFA" Fabrika biskvita Crvenka, Maršala Tita 245, 25220 Crvenka, RS, престао је да важи дана 27.09.2023. године.

Жиг рег. бр. **67837** чији је носилац Društvo sa ograničenom odgovornošću "JAFFA" Fabrika biskvita Crvenka, Maršala Tita 245, 25220 Crvenka, RS, престао је да важи дана 27.09.2023. године.

Жиг рег. бр. **67758** чији је носилац "HYPERIC" доо, Битољска 12, 11000 Београд, RS, престао је да важи дана 27.09.2023. године.

Жиг рег. бр. **68846** чији је носилац Горан Ангеловски, Станка Опсенице 5, 11000 Београд, RS, престао је да важи дана 27.09.2023. године.

Жиг рег. бр. **67403** чији је носилац AD MEDELA Konditorska industrija Vrbas, Kulski put bb, 21460 Vrbas, RS, престао је да важи дана 27.09.2023. године.

Жиг рег. бр. **67404** чији је носилац АКЦИОНАРСКО ДРУШТВО ИНДУСТРИЈА МЛЕКА I МЛЕЧНИХ ПРОИЗВОДА ИМЛЕК, PADINSKA SKELA, Industrijsko naselje bb, Padinska Skela, Beograd-Palilula, RS, престао је да важи дана 27.09.2023. године.

Жиг рег. бр. **67350** чији је носилац Merck Sharp & Dohme Corp., One Merck Drive, Whitehouse Station, New Jersey 08889, US, престао је да важи дана 28.09.2023. године.

Жиг рег. бр. **67794** чији је носилац PRIVREDNO DRUŠTVO VORTIMER D.O.O., Риге од Фере 6/11, Београд - Стари град, RS, престао је да важи дана 28.09.2023. године.

Жиг рег. бр. **67567** чији је носилац TrimTab Solutions doo Beograd, Bulevar Mihaila Pupina 115D, Beograd, RS, престао је да важи дана 28.09.2023. године.

Жиг рег. бр. **67566** чији је носилац TrimTab Solutions doo Beograd, Bulevar Mihaila Pupina 115D, Beograd, RS, престао је да важи дана 28.09.2023. године.

Жиг рег. бр. **67417** чији је носилац Actavis Group PTC ehf, Reykjavíkurvegi 76-78, 220 Hafnarfjörður, IS, престао је да важи дана 28.09.2023. године.

Жиг рег. бр. **67751** чији је носилац Miša Lukić, Vukice Mitrović 57, 11000 Beograd, RS, престао је да важи дана 02.10.2023. године.

Жиг рег. бр. **67708** чији је носилац ENERGOTEAM d.o.o., Bul. Svetog cara Konstantina 80-86, 18000 Niš, RS, престао је да важи дана 02.10.2023. године.

Жиг рег. бр. **67538** чији је носилац JT International S.A., 1, Rue de la Gabelle, 1211 Geneva 26, CH, престао је да важи дана 03.10.2023. године.

Жиг рег. бр. **67602** чији је носилац MAGINUS doo za usluge reklame i propagande i trgovinu, Kneza Višeslava 3, 11000 Beograd, RS, престао је да важи дана 04.10.2023. године.

Жиг рег. бр. **67797** чији је носилац Pfizer Products Inc., Eastern Point Road, Groton, Connecticut 06340, US, престао је да важи дана 05.10.2023. године.

Жиг рег. бр. **66974** чији је носилац AVE PHARMACEUTICAL DOO BEOGRAD, Ustanička 17, 11000 Beograd, RS, престао је да важи дана 05.10.2023. године.

Жиг рег. бр. **66760** чији је носилац AVE PHARMACEUTICAL DOO BEOGRAD, Ustanička 17, 11000 Beograd, RS, престао је да важи дана 05.10.2023. године.

Жиг рег. бр. **66829** чији је носилац AVE PHARMACEUTICAL DOO BEOGRAD, Ustanička 17, 11000 Beograd, RS, престао је да важи дана 05.10.2023. године.

Жиг рег. бр. **66973** чији је носилац AVE PHARMACEUTICAL DOO BEOGRAD, Ustanička 17, 11000 Beograd, RS, престао је да важи дана 05.10.2023. године.

Жиг рег. бр. **66759** чији је носилац AVE PHARMACEUTICAL DOO BEOGRAD, Ustanička 17, 11000 Beograd, RS, престао је да важи дана 05.10.2023. године.

Жиг рег. бр. **66972** чији је носилац AVE PHARMACEUTICAL DOO BEOGRAD, Ustanička 17, 11000 Beograd, RS, престао је да важи дана 05.10.2023. године.

Жиг рег. бр. **68256** чији је носилац FIRESTOP INTERNACIONAL DOO, Gavriła Principa 20, 22330 Nova Pazova, RS, престао је да важи дана 08.10.2023. године.

Жиг рег. бр. **67944** чији је носилац INOHEM DOO NOVA PAZOVA, Кнеза Михаила број 33, 22330, Нова Пазова, RS, престао је да важи дана 08.10.2023. године.

Жиг рег. бр. **67546** чији је носилац Друштво sa ograničenom odgovornošću "JAFFA" Fabrika biskvita Crvenka, Maršala Tita 245, 25220 Crvenka, RS, престао је да важи дана 08.10.2023. године.

Жиг рег. бр. **67547** чији је носилац Друштво sa ograničenom odgovornošću "JAFFA" Fabrika biskvita Crvenka, Maršala Tita 245, 25220 Crvenka, RS, престао је да важи дана 08.10.2023. године.

Жиг рег. бр. **67480** чији је носилац Друштво sa ograničenom odgovornošću "JAFFA" Fabrika biskvita Crvenka, Maršala Tita 245, 25220 Crvenka, RS, престао је да важи дана 08.10.2023. године.

Жиг рег. бр. **67553** чији је носилац DOO COLOR PRESS GROUP, NOVI SAD, Temerinska 102, 21000 Novi Sad, RS, престао је да важи дана 08.10.2023. године.

Жиг рег. бр. **67662** чији је носилац DOO COLOR PRESS GROUP, NOVI SAD, Temerinska 102, 21000 Novi Sad, RS, престао је да важи дана 08.10.2023. године.

Жиг рег. бр. **67479** чији је носилац СРПСКИ ПОКРЕТ ОБНОВЕ - ГРАДСКИ ОДБОР НОВИ САД, Радничка 20, 21000 Нови Сад, RS, престао је да важи дана 09.10.2023. године.

Жиг рег. бр. **67478** чији је носилац Qualicon Diagnostics LLC, 941 Avenida Acaso, Camarillo, California 93012, US, престао је да важи дана 09.10.2023. године.

Жиг рег. бр. **67883** чији је носилац Preduzeće za konsalting, proizvodnju, trgovinu i usluge DOZEN STARS DOO Beograd, Omladinskih brigada 90A, 11070 Novi Beograd, RS, престао је да важи дана 10.10.2023. године.

Жиг рег. бр. **66662** чији је носилац ADOC d.o.o., Milorada Jovanovića 11, 11000 Beograd, RS, престао је да важи дана 10.10.2023. године.

Жиг рег. бр. **66709** чији је носилац ADOC d.o.o., Milorada Jovanovića broj 11, 11000 Beograd, RS, престао је да важи дана 10.10.2023. године.

Жиг рег. бр. **66708** чији је носилац ADOC d.o.o., Milorada Jovanovića broj 11, 11000 Beograd, RS, престао је да важи дана 10.10.2023. године.

Жиг рег. бр. **67804** чији је носилац WP Distribution d.o.o., Dragoslava Jovanovića 13, 11000 Beograd, RS, престао је да важи дана 11.10.2023. године.

Жиг рег. бр. **67805** чији је носилац WP Distribution d.o.o., Dragoslava Jovanovića 13, 11000 Beograd, RS, престао је да важи дана 11.10.2023. године.

Жиг рег. бр. **67685** чији је носилац WIND COMMUNICATION, D.O.O., Francuska 17, 11000 Beograd, RS, престао је да важи дана 11.10.2023. године.

Жиг рег. бр. **67632** чији је носилац Preduzeće za trgovinu "HOLY" d.o.o., Milovana Marinkovića 38, 11000 Beograd, RS, престао је да важи дана 12.10.2023. године.

Жиг рег. бр. **67631** чији је носилац Preduzeće za trgovinu "HOLY" d.o.o., Milovana Marinkovića 38, 11000 Beograd, RS, престао је да важи дана 12.10.2023. године.

Жиг рег. бр. **67630** чији је носилац "PLANETA SPORT" d.o.o., Bulevar Arsenija Čarnojevića 69 đ, Beograd, RS, престао је да важи дана 12.10.2023. године.

Жиг рег. бр. **67629** чији је носилац "PLANETA SPORT" d.o.o., Bulevar Arsenija Čarnojevića 69 đ, Beograd, RS, престао је да важи дана 12.10.2023. године.

Жиг рег. бр. **67633** чији је носилац "PLANETA SPORT" d.o.o., Bulevar Arsenija Čarnojevića 69 đ, Beograd, RS, престао је да важи дана 12.10.2023. године.

Жиг рег. бр. **67634** чији је носилац "PLANETA SPORT" d.o.o., Bulevar Arsenija Čarnojevića 69 đ, Beograd, RS, престао је да важи дана 12.10.2023. године.

Жиг рег. бр. **67909** чији је носилац КОЛУМБО-ПРОДУКТ Д.О.О., Индустијски блок бр. 9 бб, 17500 Врање, RS, престао је да важи дана 15.10.2023. године.

**ОБЈАВА УПИСАНИХ ПРОМЕНА РЕГИСТРОВАНИХ ЖИГОВА/Publications of
Entered Changes of Registered Trademarks
16.03.2024. - 15.04.2024. године****Промена имена/адресе**

Име или адреса носиоца жига рег. број **18827** промењена је у Beiersdorf AG, Beiersdorfstrasse 1-9, 22529 Hamburg, DE;

Име или адреса носиоца жига рег. број **18998** промењена је у Beiersdorf AG, Beiersdorfstrasse 1-9, 22529 Hamburg, DE;

Име или адреса носиоца жига рег. број **29977** промењена је у Beiersdorf AG, Beiersdorfstrasse 1-9, 22529 Hamburg, DE;

Име или адреса носиоца жига рег. број **34188** промењена је у Beiersdorf AG, Beiersdorfstrasse 1-9, 22529 Hamburg, DE;

Име или адреса носиоца жига рег. број **36724** промењена је у Finlandia Vodka Ltd., Porkkalankatu 24, 00180 Helsinki, FI;

Име или адреса носиоца жига рег. број **49969** промењена је у Ball Corporation, 9200 West 108th Circle, Westminster, Colorado 80021, US;

Име или адреса носиоца жига рег. број **51036** промењена је у Mondi Services S.à.r.l., 1 Rue Hildegard von Bingen, 1282 Luxembourg, LU;

Име или адреса носиоца жига рег. број **51354** промењена је у Finlandia Vodka Ltd., Porkkalankatu 24, 00180 Helsinki, FI;

Име или адреса носиоца жига рег. број **51355** промењена је у Finlandia Vodka Ltd., Porkkalankatu 24, 00180 Helsinki, FI;

Име или адреса носиоца жига рег. број **51484** промењена је у "ŠAFRAN" d.o.o., Грмеч 1 Нова број 15, 11080 Београд-Земун, RS;

Име или адреса носиоца жига рег. број **52310** промењена је у Center for Language Education and Cooperation, Block A, Desheng Up-town, 129 Deshengmenwai Street, Xicheng District, 100101 Beijing, CN;

Име или адреса носиоца жига рег. број **53411** промењена је у Center for Language Education and Cooperation, Block A, Desheng Up-town, 129 Deshengmenwai Street, Xicheng District, 100101 Beijing, CN;

Име или адреса носиоца жига рег. број **53476** промењена је у Center for Language Education and Cooperation, Block A, Desheng Up-town, 129 Deshengmenwai Street, Xicheng District, 100101 Beijing, CN;

Име или адреса носиоца жига рег. број **53477** промењена је у Center for Language Education and Cooperation, Block A, Desheng Up-town, 129 Deshengmenwai Street, Xicheng District, 100101 Beijing, CN;

Име или адреса носиоца жига рег. број **61637** промењена је у Finlandia Vodka Ltd., Porkkalankatu 24, 00180 Helsinki, FI;

Име или адреса носиоца жига рег. број **62455** промењена је у Finlandia Vodka Ltd., Porkkalankatu 24, 00180 Helsinki, FI;

Име или адреса носиоца жига рег. број **63339** промењена је у Finlandia Vodka Ltd., Porkkalankatu 24, 00180 Helsinki, FI;

Име или адреса носиоца жига рег. број **67552** промењена је у Finlandia Vodka Ltd., Porkkalankatu 24, 00180 Helsinki, FI;

Име или адреса носиоца жига рег. број **67556** промењена је у Сунце Маринковић доо, Браће Николића 15B, 34000 Крагујевац, RS;

Име или адреса носиоца жига рег. број **67970** промењена је у FERTICO DOO ИНЂИЈА, Војводе Путника 94а, 22320 Инђија, RS;

Име или адреса носиоца жига рег. број **68322** промењена је у Actavis Group PTC ehf., Dalshraun 1, 220 Hafnarfjordur, IS;

Име или адреса носиоца жига рег. број **68560** промењена је у RUBIN AD KRUŠEVAC, Цара Лазара 291, 37000 Крушевац, RS;

Име или адреса носиоца жига рег. број **68742** промењена је у Duracell Batteries BV, Nijverheidslaan 7, 3200 Aarschot, BE;

Име или адреса носиоца жига рег. број **69736** промењена је у Agencija za privremeno zapošljavanje e-search d.o.o. Beograd - U LIKVIDACIJI, Булевар Михаила Пупина 10 З/IV, 11070, Нови Београд, RS;

Име или адреса носиоца жига рег. број **72005** промењена је у SQUARE COMPASS CONSULTING DOO BEOGRAD, Улица Николе Тесле 4/3, 11080 Земун, RS;

Име или адреса носиоца жига рег. број **73340** промењена је у ДРУШТВО СА ОГРАНИЧЕНОМ ОДГОВОРНОШЋУ ЗА ПРОИЗВОДЊУ И ПРОДАЈУ АЛКОХОЛНИХ ПИЋА КРСТАШИЦА ИРИГ, Адама Монастерлије 9, 22406 Ириг, RS;

Име или адреса носиоца жига рег. број **76312** промењена је у Material Exchange Ventures AB, c/o Convendum, Birger Jarlsgatan 57A, BOX 16391, 103 27 Stockholm, SE;

Име или адреса носиоца жига рег. број **78525** промењена је у Alma Lasers Ltd., 18 NaHarash St. POB 3021, Caesarea Industrial Park, Caesarea, IL;

Име или адреса носиоца жига рег. број **78527** промењена је у Alma Lasers Ltd., 18 NaHarash St. POB 3021, Caesarea Industrial Park, Caesarea, IL;

Име или адреса носиоца жига рег. број **78827** промењена је у ДРУШТВО СА ОГРАНИЧЕНОМ ОДГОВОРНОШЋУ ЗА ПРОИЗВОДЊУ И ПРОДАЈУ АЛКОХОЛНИХ ПИЋА КРСТАШИЦА ИРИГ, Адама Монастерлије 9, 22406 Ириг, RS;

Име или адреса носиоца жига рег. број **80080** промењена је у Alma Lasers Ltd., 18 NaHarash St. POB 3021, Caesarea Industrial Park, Caesarea, IL;

Име или адреса носиоца жига рег. број **80130** промењена је у Alma Lasers Ltd., 18 NaHarash St. POB 3021, Caesarea Industrial Park, Caesarea, IL;

Име или адреса носиоца жига рег. број **82272** промењена је у Alma Lasers Ltd., 18 NaHarash St. POB 3021, Caesarea Industrial Park, Caesarea, IL;

Име или адреса носиоца жига рег. број **82397** промењена је у Долорес Милошев Ердег, Радничка 43, 21000 Нови Сад, RS;

Име или адреса носиоца жига рег. број **82646** промењена је у ARMATA DOO NOVI SAD, Трг Републике 15, 21000, Нови Сад, RS;

Име или адреса носиоца жига рег. број **84300** промењена је у Alma Lasers Ltd., 18 NaHarash St. POB 3021, Caesarea Industrial Park, Caesarea, IL;

Име или адреса носиоца жига рег. број **84533** промењена је у Лана Недељковић, Метохијска 14, 11000 Београд-Врачар, RS;

Име или адреса носиоца жига рег. број **84829** промењена је у Alma Lasers Ltd., 18 NaHarash St. POB 3021, Caesarea Industrial Park, Caesarea, IL;

Име или адреса носиоца жига рег. број **85927** промењена је у BIG Energia Holdings Kft, Türr István utca 9. 6. emelet 1. ajtó, 1052 Budimpešta, HU;

Промена пренос права

За жиг бр. **63907** извршен је пренос на Stockton (Israel) Ltd. 7, 17 Hamefalsim St., Petach Tikva 495144, IL;

За жиг бр. **67079** извршен је пренос на Mešovito preduzeće za trgovinu i usluge Kimby-Co doo, Beograd (Zemun), Батајнички друм 16. део 8, 11080, Београд-Земун, RS;

За жиг бр. **72005** извршен је пренос на Мирјана Прљевић, Улица Николе Тесле 4/3, 11080 Београд-Земун, RS;

За жиг бр. **77508** извршен је пренос на Sandoz AG, Viaduktstrasse 3, 4051 Basel, CH;

За жиг бр. **82646** извршен је пренос на Марковић Марко, Ђорђа Никшића Јохана 031/7/65, 21000, Нови Сад, RS;

За жиг бр. **84751** извршен је пренос на Stanislav Sidorenko, der. Karakashevo 56/1, 127051, Moskva, RU;

**ОБЈАВА ИНФОРМАЦИЈА О МЕЂУНАРОДНИМ ЖИГОВИМА
ЗА КОЈЕ ЈЕ ЗАТРАЖЕНО ПРИЗНАЊЕ У РЕПУБЛИЦИ СРБИЈИ /
Gazzete OMPI des marques internationales
WIPO Gazette of International Marks**

Број 8/2024 - 12/2024 (07.03.2024. – 04.04.2024.)

**ПРИЈАВЉЕНИ МЕЂУНАРОДНИ ЖИГОВИ
Filed International Trademarks**

(111) 1779058
(151) 22.11.2023
(540)



(732) Friotech Kft.
(511) 11

(111) 1779075
(151) 20.09.2023
(540)

AFEW RAHUL MISHRA

(732) Reliance Rahul
Mishra Fashion Private
Limited
(511) 03 08 09 14 18 20
21 22 23 24 25 26 27
35 40 42 44

(111) 1779076
(151) 20.09.2023
(540)



(732) Reliance Rahul
Mishra Fashion Private
Limited
(511) 03 08 09 14 18 20
21 22 23 24 25 26 27
35 40 42 44

(111) 1779077
(151) 25.10.2023
(540)

DELLTechnologies

(732) Dell Inc.
(511) 09 36 37 39 40 41
42

(111) 1779146
(151) 25.01.2024
(540)



(732) D and A Partners LLC
(511) 36 41 45

(111) 1779172
(151) 28.09.2023
(540)



(732) Euro Games
Technology Ltd.
(511) 09 28 41

(111) 1779177
(151) 05.10.2023
(540)

FERIDA

(732) Ferida GmbH
(511) 03 14 18 25 26

(111) 1779179
(151) 05.10.2023
(540)



(732) Ferida GmbH
(511) 03 14 18 25 26

(111) 1779187
(151) 18.10.2023
(540)

ADAC

(732) Allgemeiner
Deutscher Automobil-Club
e.V. (ADAC)
(511) 06 08 09 11 12 14
16 18 20 21 22 24 25
26 28 35 36 37 38 39
40 41 42 43 44 45

(111) 1779194
(151) 26.10.2023
(540)

COOKOVER

(732) Tomasz Edward
Filipiak
(511) 07 08 09 11 16 21
35 37 41 43

(111) 1779195
(151) 26.10.2023
(540)

COOKOVER

(732) Tomasz Edward
Filipiak
(511) 07 08 09 11 16 21
35 37 41 43

(111) 1779207
(151) 15.11.2023
(540)

Tedrive

(732) SaCris UG
(haftungsbeschränkt)
(511) 07 12

(111) 1779209
(151) 21.11.2023
(540)



(732) SIGNAL
INVESTMENT Sp. o.o.
(511) 20 35

(111) 1779230
(151) 26.11.2023
(540)

eZebra

(732) EZEBRA.PL
SPÓŁKA Z
OGRANICZONĄ
ODPOWIEDZIALNOŚCIĄ
(511) 35

(111) 1779238
(151) 12.12.2023
(540)



(732) Futternapf
Tiernahrung Vertriebs
GmbH
(511) 03 05 20 28 31 35

(111) 1779249
(151) 24.11.2023
(540)

PLAYAL

(732) INNATE SRL
(511) 05

(111) 1779263
(151) 12.01.2024
(540)

CEVEGO

(732) Bayer
Aktiengesellschaft
(511) 09 10 38 42 44

(111) 1779265
(151) 12.01.2024
(540)

ACTARGO

(732) Bayer
Aktiengesellschaft
(511) 09 10 38 42 44

(111) 1779299
(151) 15.12.2023
(540)

ECO Pact

(732) Holcim Technology
Ltd
(511) 19

(111) 1779304
(151) 15.01.2024
(540)

SUPER SYNC

(732) L'OREAL
(511) 03

(111) 1779315
(151) 28.11.2023
(540)



(732) DP LUX Korlátolt
Felelősségű Társaság
(511) 03 35

(111) 1779316
(151) 28.11.2023
(540)

PLAZA
PARFUMERIE

(732) DP LUX Korlátolt
Felelősségű Társaság
(511) 03 35

(111) 1779317
(151) 28.11.2023
(540)

BELODORE
House of Essence

(732) DP LUX Korlátolt
Felelősségű Társaság
(511) 03 35

(111) 1779344
(151) 27.10.2023

(540)
UC PayGate

(732) UNICREDIT S.p.A.
(511) 35 36 42

(111) 1779348
(151) 27.11.2023
(540)



(732) DP LUX Korlátolt
Felelősségű Társaság
(511) 03 35

(111) 1779469
(151) 10.10.2023
(540)



(732) ALPIN NAJADE-
FINS KFT.
(511) 09 28 35

(111) 1779484
(151) 30.11.2023
(540)

m-tec connect

(732) m-tec mathis technik
gmbh
(511) 06 07 09 12 42

(111) 1779532
(151) 08.09.2023
(540)



(732) AVUS worldwide
claims service GmbH &
Co.KG
(511) 09 36 42

(111) 1779535
(151) 27.11.2023
(540)



(732) Balloon One Ltd.
(511) 09 35 42

(111) 1779544
(151) 31.01.2024

(540)
AQUA GRIP

(732) Braun GmbH
(511) 08

(111) 1779546
(151) 08.02.2023
(540)

WINFINITY

(732) Stropus Ltd.
(511) 09 38 41 42

(111) 1779547
(151) 04.10.2023
(540)

Sands of Luck

(732) Euro Games
Technology Ltd.
(511) 09 28 41

(111) 1779552
(151) 04.10.2023
(540)



(732) Euro Games
Technology Ltd.
(511) 09 28 41

(111) 1779614
(151) 27.09.2023
(540)



(732) Mohan Pathirisseri
Kesavan
(511) 35 41 45

(111) 1779650
(151) 31.01.2024
(540)

PARADIGME

(732) L'OREAL
(511) 03

(111) 1779662
(151) 07.09.2023

(540)



(732) LJUBLJANSKE
MLEKARNE, mlecarska
industrija, d.o.o.
(511) 05 29 30

(111) 1779679
(151) 16.01.2024
(540)

KANPIDUO

(732) KRKA, tovarna
zdravil, d.d., Novo mesto
(511) 05

(111) 1779680
(151) 15.01.2024
(540)

VALOMINDO

(732) KRKA, tovarna
zdravil, d.d., Novo mesto
(511) 05

(111) 1779682
(151) 01.02.2024
(540)

SINQUANON СИНКВАНОН

(732) NEOPHARM OOD
(511) 05

(111) 1779683
(151) 01.02.2024
(540)

RESISTAFORTE РЕЗИСТАФОРТЕ

(732) NEOPHARM OOD
(511) 05

(111) 1779688
(151) 26.01.2024
(540)

VADRAGO

(732) KRKA, tovarna
zdravil, d.d., Novo mesto
(511) 05

(111) 1779706
(151) 15.01.2024
(540)

SUNNYWOOD

(732) HELL ENERGY
Magyarország Kft.
(511) 29

(111) 1779726
(151) 04.10.2023
(540)

5 SHINING HOT

(732) Euro Games
Technology Ltd.
(511) 09 28 41

(111) 1779727
(151) 04.10.2023
(540)

**PROSPERITY
LEGEND**

(732) Euro Games
Technology Ltd.
(511) 09 28 41

(111) 1779760
(151) 05.01.2024
(540)

Ораблок

(732) PIERREL S.P.A.
(511) 05

(111) 1779773
(151) 06.12.2022
(540)

**AROMAPOLIS
OLFACTIVE**

(732) Obshchestvo s
ogranichennoi
otvetstvennost'yu
"Aromapolis"
(511) 03

(111) 1779796
(151) 06.02.2024
(540)

UMBRA COCOA

(732) Shiseido Americas
Corporation
(511) 03

(111) 1779811
(151) 28.09.2023
(540)

BELL *Life* PLUS

(732) Euro Games
Technology Ltd.
(511) 09 28 41

(111) 1779821
(151) 06.12.2023
(540)

AQUASANIT

(732) IDRO-BRIC S.P.A.
(511) 06 11 20 21

(111) 1779826
(151) 30.11.2023
(540)

Mauser 25

(732) Blaser Group GmbH
(511) 08 13 25

(111) 1779827
(151) 30.11.2023
(540)

M25

(732) Blaser Group GmbH
(511) 08 13 25

(111) 1779828
(151) 09.01.2024
(540)

BELCANTO

(732) Bloom Fresh
International Limited
(511) 31

(111) 1779833
(151) 19.12.2023
(540)

AJUNA

(732) FMTG Camping
Management GmbH
(511) 39 43

(111) 1779869
(151) 04.07.2023
(540)



(732) TRADISK
TRAKTÖR DİSKİ
OTOMOTİV YEDEK
PARÇA SANAYİ VE
TİCARET ANONİM
ŞİRKETİ
(511) 12

(111) 1779880
(151) 07.09.2023
(540)



(732) LJUBLJANSKE
MLEKARNE, mleinarska
industrija, d.o.o.
(511) 05 29 30

(111) 1779888
(151) 28.12.2023
(540)

Cardis

(732) Albaugh tovarna
kemičnih izdelkov d.o.o.
(511) 01 05

(111) 1779889
(151) 28.12.2023
(540)

Chimro

(732) Albaugh tovarna
kemičnih izdelkov d.o.o.
(511) 01 05

(111) 1779891
(151) 28.12.2023
(540)

Postalium

(732) Albaugh tovarna
kemičnih izdelkov d.o.o.
(511) 01 05

(111) 1779892
(151) 28.12.2023
(540)

Coywolf

(732) Albaugh tovarna
kemičnih izdelkov d.o.o.
(511) 01 05

(111) 1779893
(151) 28.12.2023
(540)

Clay

(732) Albaugh tovarna
kemičnih izdelkov d.o.o.
(511) 01 05

(111) 1779894
(151) 28.12.2023
(540)

Ebys

(732) Albaugh tovarna
kemičnih izdelkov d.o.o.
(511) 01 05

(111) 1779895
(151) 28.12.2023
(540)

Elecvus

(732) Albaugh tovarna
kemičnih izdelkov d.o.o.
(511) 01 05

(111) 1779896
(151) 28.12.2023
(540)

Jirlo

(732) Albaugh tovarna
kemičnih izdelkov d.o.o.
(511) 01 05

(111) 1779897
(151) 28.12.2023
(540)

Mitzika

(732) Albaugh tovarna
kemičnih izdelkov d.o.o.
(511) 01 05

(111) 1779898
(151) 28.12.2023
(540)

Dovex

(732) Albaugh tovarna
kemičnih izdelkov d.o.o.
(511) 01 05

(111) 1779899
(151) 28.12.2023
(540)

Gideon

(732) Albaugh tovarna
kemičnih izdelkov d.o.o.
(511) 01 05

(111) 1779900
(151) 28.12.2023
(540)

Mizador

(732) Albaugh tovarna
kemičnih izdelkov d.o.o.
(511) 01 05

(111) 1779901
(151) 28.12.2023
(540)

Okuma

(732) Albaugh tovarna
kemičnih izdelkov d.o.o.
(511) 01 05

(111) 1779902
(151) 28.12.2023
(540)

Tolstoy

(732) Albaugh tovarna
kemičnih izdelkov d.o.o.
(511) 01 05

(111) 1779903
(151) 28.12.2023
(540)

Traviatta

(732) Albaugh tovarna
kemičnih izdelkov d.o.o.
(511) 01 05

(111) 1779904
(151) 28.12.2023
(540)

Tory

(732) Albaugh tovarna
kemičnih izdelkov d.o.o.
(511) 01 05

(111) 1779905
(151) 28.12.2023
(540)

Treaty

(732) Albaugh tovarna
kemičnih izdelkov d.o.o.
(511) 01 05

(111) 1779906
(151) 28.12.2023
(540)

Turando

(732) Albaugh tovarna
kemičnih izdelkov d.o.o.
(511) 01 05

(111) 1779907
(151) 28.12.2023
(540)

Waico

(732) Albaugh tovarna
kemičnih izdelkov d.o.o.
(511) 01 05

(111) 1779908
(151) 28.12.2023
(540)

SEMPAI

(732) Albaugh tovarna
kemičnih izdelkov d.o.o.
(511) 01 05

(111) 1779909
(151) 28.12.2023
(540)

Weedshark

(732) Albaugh tovarna
kemičnih izdelkov d.o.o.
(511) 01 05

(111) 1779910
(151) 28.12.2023
(540)

Tuman

(732) Albaugh tovarna
kemičnih izdelkov d.o.o.
(511) 01 05

(111) 1779911
(151) 28.12.2023
(540)

Rubicorn

(732) Albaugh tovarna
kemičnih izdelkov d.o.o.
(511) 01 05

(111) 1779912
(151) 28.12.2023
(540)

TANTANDAERO

(732) Albaugh tovarna
kemičnih izdelkov d.o.o.
(511) 01 05

(111) 1779922
(151) 01.02.2024

(540)



(732) Ferrero S.p.A.
(511) 30

(111) 1779929
(151) 11.09.2023
(540)

ANURA

(732) AKDEMİR GLOBAL
DIŞ TİCARET ANONİM
ŞİRKETİ
(511) 09 11

(111) 1779981
(151) 15.12.2023
(540)

POLEROUTER

(732) UNIVERSAL
GENEVE SA
(511) 14

(111) 1779991
(151) 14.12.2023
(540)

POTOK

(732) HONITON
TRADING LIMITED
(511) 11

(111) 1780026
(151) 20.11.2023
(540)



(732) MICO Holding Ltd
(511) 35

(111) 1780093
(151) 30.11.2023
(540)

Mauser M25

(732) Blaser Group GmbH
(511) 08 13 25

(111) 1780096
(151) 28.12.2023

(540)

CHARCO

(732) Albaugh tovarna
kemičnih izdelkov d.o.o.
(511) 01 05

(111) 1780098
(151) 30.01.2024
(540)



(732) Društvo za
proizvodnju i trgovinu
"Plantago" d.o.o. Laktaši
(511) 05 30 32

(111) 1780140
(151) 30.01.2024
(540)



(732) EBRO FOODS, S.A.
(511) 29 30

(111) 1780142
(151) 07.09.2023
(540)

MM Board & Paper

(732) Mayr-Melnhof Karton
Aktiengesellschaft
(511) 16

(111) 1780147
(151) 20.12.2023
(540)



(732) Wildeboer Bauteile
GmbH
(511) 06 07 09 11 17 19

(111) 1780170
(151) 11.10.2023
(540)



(732) CALLIGARIS S.P.A.
(511) 11 20

(111) 1780172
(151) 27.10.2023

(540)

(732) Dell Inc.
(511) 09 36 37 39 40 41
42

(111) 1780179
(151) 21.11.2023
(540)
WOYAX
(732) MUCİZE BATARYA
TEKNOLOJİLERİ SAN
TİC A.Ş.
(511) 09 35

(111) 1780181
(151) 15.11.2023
(540)

POWERBREATHE
(732) POWERBREATHE
HOLDINGS LIMITED
(511) 09 10

(111) 1780186
(151) 22.11.2023
(540)

(732) GL TRADE pro d.o.o.
za usluge
(511) 32

(111) 1780191
(151) 28.12.2023
(540)

(732) AFM BİTKİSEL
HAYVANSAL ÜRÜNLER
İÇECEK SANAYİ VE
TİCARET ANONİM
ŞİRKETİ
(511) 30 43

(111) 1780193
(151) 22.11.2023

(540)

(732) FAST RETAILING
CO., LTD.
(511) 18 21 28

(111) 1780222
(151) 01.02.2024
(540)

(732) NETOPS B.V.
(511) 37 38 42

(111) 1780230
(151) 28.12.2023
(540)

MED COUTURE
(732) Med Couture, LLC
(511) 25

(111) 1780239
(151) 22.01.2024
(540)

AXIA
(732) Philip Morris
Products S.A.
(511) 34

(111) 1780256
(151) 06.10.2023
(540)

(732) SPORT & FASHION
MANAGEMENT PTE.
LTD.
(511) 09 10 25

(111) 1780280
(151) 11.10.2023
(540)

**ORBITAL DESIGN
COLLECTIVE**

(732) CALLIGARIS S.P.A.
(511) 11 20

(111) 1780314
(151) 13.11.2023
(540)

(732) YOGI TEA GmbH
(511) 05 30 32

(111) 1780328
(151) 10.01.2024
(540)

epara
(732) BKT PAY
(511) 09 25 35 36

(111) 1780361
(151) 09.02.2024
(540)

(732) PRISTA OIL
HOLDING -EAD
(511) 01 04

(111) 1780365
(151) 13.12.2023
(540)

2.55
(732) CHANEL
(511) 03

(111) 1780380
(151) 13.02.2024
(540)

(732) "Sportisimo" OOD
(511) 25 35

(111) 1780385
(151) 13.02.2024

(111) 1780387
(151) 27.10.2023
(540)

(111) 1780387
(151) 27.10.2023
(540)

(540)

(732) "Sportisimo" OOD
(511) 25 35

(111) 1780387
(151) 27.10.2023
(540)

(732) UNICREDIT S.p.A.
(511) 35 36 42

(111) 1780400
(151) 15.01.2024
(540)

JOKER OUT
(732) Kris Guštin; Nace
Jordan; Bojan Cvjetičanin;
Jure Maček and Jan Peteh
(511) 09 16 25 41

(111) 1780437
(151) 30.11.2023
(540)

SensorX
(732) Tridonic GmbH & Co
KG
(511) 09 11 42

(111) 1780438
(151) 27.12.2023
(540)

heiki heiki
(732) DOTZ
(511) 03 05 18 25

(111) 1780440
(151) 27.10.2023
(540)

(732) ROYAL-VOSTOK
INVESTMENTS LIMITED
(511) 33

(111) 1780441
(151) 27.10.2023

(540)



(732) ROYAL-VOSTOK
INVESTMENTS LIMITED
(511) 33

(111) 1780471
(151) 20.09.2023
(540)

**ifc istanbul fashion
center**

(732) AKKOM
MÜHENDİSLİK İNŞAAT
TEKSTİL TURİZM
SANAYİ VE TİCARET
A.Ş.
(511) 35 41

(111) 1780498
(151) 01.12.2023
(540)

SAINTLAURENT

(732) YVES SAINT
LAURENT PARFUMS
(511) 03 04 21

(111) 1780522
(151) 25.01.2024
(540)

AXEL

(732) UNIL OPAL, Société
par actions simplifiée
(511) 01 04

(111) 1780525
(151) 19.12.2023
(540)

VIRUFLEX

(732) Swiss Rockets AG
(511) 05 40 42

(111) 1780546
(151) 20.12.2023
(540)

SMARTCast

(732) Holcim Technology
Ltd
(511) 09 37 42

(111) 1780573
(151) 18.10.2023
(540)

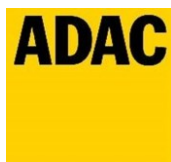

(732) Allgemeiner
Deutscher Automobil-Club
e.V. (ADAC)
(511) 06 08 09 11 12 14
16 18 20 21 22 24 25
26 28 35 36 37 38 39
40 41 42 43 44 45

(111) 1780681
(151) 12.02.2024
(540)



(732) UAB "Ikarai"
(511) 01

(111) 1780703
(151) 24.11.2023
(540)

MONTEZUMA

(732) Danijel Pribanić
(511) 35 37 42

(111) 1780725
(151) 08.03.2021
(540)



(732) OTERACCORDI
SPA
(511) 06 11 17 20

(111) 1780806
(151) 17.01.2024
(540)



(732) ARES ISI
TRANSFER SİSTEMLERİ
SANAYİ VE TİCARET
ANONİM ŞİRKETİ
(511) 07 11

(111) 1780838
(151) 08.02.2024
(540)



(732) Kia Corporation
(511) 25

(111) 1780870
(151) 22.01.2024
(540)

OSSTEM

(732) OSSTEM IMPLANT
CO., LTD.
(511) 10

(111) 1780871
(151) 22.01.2024
(540)

HOSSEN

(732) OSSTEM IMPLANT
CO., LTD.
(511) 10

(111) 1780886
(151) 05.12.2023
(540)



(732) YÜKSEL TOHUM
TARIM SANAYİ VE
TİCARET ANONİM
ŞİRKETİ
(511) 31

(111) 1780942
(151) 11.01.2024
(540)

SETTIMO

(732) ROLEX SA
(511) 14

(111) 1780962
(151) 13.12.2023
(540)

LEONE

(732) Pastiglie Leone S.r.l.
(511) 30

(111) 1780966
(151) 30.01.2024
(540)



(732) MARKO AGBABIKJ
(511) 30

(111) 1780970
(151) 22.12.2023
(540)

OPEN WALK

(732) LORO PIANA S.p.A.
(511) 25

(111) 1781042
(151) 07.11.2023
(540)

Bonus Craze

(732) Euro Games
Technology Ltd.
(511) 09 28 41

(111) 1781053
(151) 26.12.2023
(540)

VANCASSO

(732) Shenzhen Yusheng
Network Technology Co.,
Ltd
(511) 21

(111) 1781077
(151) 18.12.2023
(540)

CHAMCEN

(732) Zhongshan
Changcheng Daily Products
Co., Ltd
(511) 12

(111) 1781080
(151) 29.12.2023

(540)

Tiandy

(732) Tiandy Technologies
Co. Ltd
(511) 09 37 42

(111) 1781106
(151) 19.12.2023
(540)

FLAGSHIP

(732) Shandong Haohua
Tire Co., Ltd
(511) 12

(111) 1781143
(151) 13.12.2023
(540)

KONA

(732) Philip Morris
Products S.A.
(511) 34

(111) 1781144
(151) 13.12.2023
(540)

TEREA PROVINCIAL

(732) Philip Morris
Products S.A.
(511) 34

(111) 1781150
(151) 16.01.2024
(540)



(732) Philip Morris
Products S.A.
(511) 34

(111) 1781151
(151) 24.01.2024
(540)

TEREA KHAKI

(732) Philip Morris
Products S.A.
(511) 34

(111) 1781152
(151) 30.01.2024
(540)

TEREA BLACK RUBY

(732) Philip Morris
Products S.A.
(511) 34

(111) 1781162
(151) 19.12.2023
(540)



(732) Tianjin Fohoway
Technology Development
Co., Ltd.
(511) 10

(111) 1781174
(151) 12.12.2023
(540)

功夫链

(732) Fuli Technology
(Shanghai) Co., Ltd.
(511) 35 38 42

(111) 1781180
(151) 22.12.2023
(540)

Alphaneo

(732) Shenzhen IVPS
Technology Co., Ltd.
(511) 34

(111) 1781187
(151) 18.12.2023
(540)



(732) Zhejiang Dali Tea
Health Technology Co.,
Ltd.
(511) 30

(111) 1781194
(151) 03.01.2024

(540)



HOTSUIT

(732) HOTSUIT CO., LTD
(511) 25

(111) 1781198
(151) 12.01.2024
(540)

HUTSIOM

(732) Ningbo Hutssom
Electric Co., Ltd.
(511) 11

(111) 1781204
(151) 26.12.2023
(540)



(732) Shenzhen Yusheng
Network Technology Co.,
Ltd
(511) 21

(111) 1781233
(151) 29.12.2023
(540)

PROCTO-SYNALAR N

(732) GALENICA
PHARMACEUTICAL
INDUSTRY S.A.
(511) 05

(111) 1781236
(151) 15.01.2024
(540)



(732) Jens Rudolf
(511) 06 19 37

(111) 1781281
(151) 07.12.2023
(540)

ICHSE

(732) Jiangxi Lianchuang
Hongsheng Electronic Co.,
Ltd.
(511) 09

(111) 1781283
(151) 21.12.2023
(540)



(732) Jiangsu FMX
Technology Co., Ltd.
(511) 12

(111) 1781297
(151) 19.12.2023
(540)

GRETIGER

(732) Shandong Haohua
Tire Co., Ltd
(511) 12

(111) 1781303
(151) 12.01.2024
(540)

EFG

(732) EFG BEARINGS
(XIAMEN) CO., LTD.
(511) 07

(111) 1781310
(151) 19.12.2023
(540)

spacelady

(732) SHENZHEN IVPS
TECHNOLOGY CO.LTD.
(511) 34

(111) 1781375
(151) 24.01.2024
(540)



(732) CENTRALCARTA
S.R.L.
(511) 16 24

(111) 1781376
(151) 24.01.2024
(540)



(732) CENTRALCARTA
S.R.L.
(511) 16 24

(111) 1781393
(151) 15.02.2024
(540)



(732) I AM by
swedish.haircare AB
(511) 03

(111) 1781398
(151) 21.12.2023
(540)



(732) JAMNICA plus d.o.o.
(511) 32

(111) 1781416
(151) 15.02.2024
(540)



(732) SEM
LABORATUAR
CİHAZLARI
PAZARLAMA SANAYİ
VE TİCARET ANONİM
ŞİRKETİ
(511) 09 35 37 42

(111) 1781422
(151) 25.09.2023
(540)



(732) AUTOMOTIVE
SOLUTIONS EMPORIA
MICHANOKINITON
OCHIMATON SOCIETE'
ANONYME
(511) 09 12 35

(111) 1781425
(151) 13.09.2023

(540)
TOTO

(732) TOTO LTD.
(511) 06 11 20 21

(111) 1781445
(151) 08.11.2023
(540)

N·Z·A·

(732) Fashion Team Beheer
B.V.
(511) 03 09 14 18 24 35

(111) 1781446
(151) 05.11.2023
(540)



(732) RAILEXIM
Nemzetközi Kereskedelmi
Kft.
(511) 09

(111) 1781454
(151) 03.11.2023
(540)

Lumories

(732) Lampenwelt GmbH
(511) 04 06 08 09 11 16
19 20 21 24 27 35 37
38 39 42

(111) 1781457
(151) 28.11.2023
(540)

OMTERRA

(732) Siemens Energy
Global GmbH & Co. KG
(511) 07 09 11 12 35 36
37 39 40 42

(111) 1781501
(151) 20.12.2023
(540)



(732) AYD OTOMOTİV
ENDÜSTRİ SANAYİ VE
TİCARET ANONİM
ŞİRKETİ
(511) 12 35

(111) 1781513
(151) 08.01.2024
(540)

FIBRO

(732) FIBRO GmbH
(511) 07

(111) 1781524
(151) 05.12.2023
(540)



(732) OKUTANI Ltd.
(511) 06 07 11

(111) 1781564
(151) 29.12.2023
(540)

**MCA
QLO**

(732) Zhongshan Mikaku E-
Commerce Co., Ltd.
(511) 35

(111) 1781569
(151) 14.12.2023
(540)



GIFTS FOR ALL

(732) FAST RETAILING
CO., LTD.
(511) 25 35

(111) 1781587
(151) 19.02.2024
(540)

Lionelo

(732) BRANDLINE
GROUP SPÓŁKA Z
OGRANICZONĄ
ODPOWIEDZIALNOŚCIĄ
(511) 09 12

(111) 1781595
(151) 21.02.2024
(540)



(732) OÜ Nano
(511) 34

(111) 1781597
(151) 16.02.2024
(540)

**MAGNETRANS
RELAXPLUS**

(732) STADA Arzneimittel
AG
(511) 05

(111) 1781605
(151) 16.01.2024
(540)

PEPTILIS

(732) ALTILIS
NUTRITION ANIMALE
(511) 01

(111) 1781651
(151) 19.12.2023
(540)

TRANSWELL

(732) Shandong Haohua
Tire Co., Ltd
(511) 12

(111) 1781748
(151) 23.01.2024
(540)



(732) AKTSIONERNOE
OBSCHESTVO
"SVOBODA"
(511) 03

(111) 1781757
(151) 14.02.2024
(540)

NIVEA

(732) Beiersdorf AG
(511) 09 10 18 21 25 27

(111) 1781764
(151) 10.10.2023
(540)

RAVAL

(732) SEAT, S.A.
(511) 12

(111) 1781817
(151) 11.01.2024
(540)

**BIOCERAMIC WHAT
IF**

(732) Swatch AG (Swatch
SA) (Swatch Ltd.)
(511) 14

(111) 1781821
(151) 23.08.2023
(540)



(732) Federata Shqiptare e
Futbollit
(511) 25 35 41

(111) 1781825
(151) 04.09.2023
(540)



(732) WHİRL GIDA VE
TİCARET ANONİM
ŞİRKETİ
(511) 30 32 33 35 43

(111) 1781856
(151) 07.12.2023
(540)



(732) G.D SOCIETA' PER
AZIONI
(511) 07 09 37 42

(111) 1781858
(151) 15.12.2023
(540)

ELEVIVA

(732) Bausch Health Ireland
Limited
(511) 03 05 10 42 44

(111) 1781955
(151) 29.12.2023
(540)



(732) ags hrvatska d.o.o.
(511) 37

(111) 1781958
(151) 29.12.2023
(540)



(732) ags hrvatska d.o.o.
(511) 37

(111) 1781970
(151) 20.02.2024
(540)

THERABU

(732) Shiseido Americas
Corporation
(511) 03

(111) 1781987
(151) 29.02.2024
(540)

WALDMEISTER

(732) Burgermeister
Franchise GmbH
(511) 30

(111) 1782010
(151) 08.11.2023
(540)



(732) TELTEC
International GmbH
(511) 35 37

(111) 1782015
(151) 20.12.2023
(540)



(732) Tilco-Alginure GmbH
(511) 01 05

(111) 1782023
(151) 13.12.2023
(540)



(732) Luigi Lavazza S.p.A.
(511) 07 11 30

(111) 1782043
(151) 26.12.2023
(540)

QPOWER

(732) Chery Automobile
Co., Ltd.
(511) 12

(111) 1782063
(151) 05.02.2024
(540)

**INFAILLIBLE SKIN
INK**

(732) L'OREAL
(511) 03

(111) 1782097
(151) 15.11.2023
(540)

GreenRise

(732) YKK
CORPORATION
(511) 18 26

(111) 1782129
(151) 26.01.2024
(540)

VAXETRO

(732) KRKA, tovarna
zdravil, d.d., Novo mesto
(511) 05

(111) 1782160
(151) 08.10.2023

(540)

Nazari

نظری

(732) Habib Nazari Sadr;
Azar Nan Nazari; Karim
Nazari Sadr; Rasoul Nazari
Sadr and Jalil Nazari Sadr
(511) 29 30 31 32 35 39

(111) 1782176
(151) 26.01.2024
(540)

VALKUBIT

(732) KRKA, tovarna
zdravil, d.d., Novo mesto
(511) 05

(111) 1782193
(151) 21.02.2024
(540)

CONTI SAND STAR

(732) Continental Reifen
Deutschland GmbH
(511) 17

(111) 1782198
(151) 27.02.2024
(540)



(732) MOON LIGHT
D.SH.D. Ltd.
(511) 29 30

(111) 1782199
(151) 27.02.2024
(540)



(732) MOON LIGHT
D.SH.D. Ltd.
(511) 29 30

(111) 1782248
(151) 06.11.2023
(540)

SKYWORTH

(732) Skywell New Energy
Vehicles Group Co., Ltd.
(511) 12

(111) 1782275
(151) 21.02.2024
(540)

CONTI ECO BLUE

(732) Continental Reifen
Deutschland GmbH
(511) 17

(111) 1782305
(151) 05.02.2024
(540)

**MEDITERRANEO
BANDERAS**

(732) ANTONIO
BANDERAS LIMITED
(511) 03

(111) 1782309
(151) 10.01.2024
(540)

APMIO

(732) BIOTECHNOLOGY
INSTITUTE, S.L.
(511) 09 44

(111) 1782332
(151) 18.12.2023
(540)

Arduenna

(732) Arduenna Spirit
Company Sàrl
(511) 33 35 43

(111) 1782342
(151) 20.12.2023
(540)

SMARTFlow

(732) Holcim Technology
Ltd
(511) 09 37 42

(111) 1782357
(151) 30.01.2024
(540)

RED

(732) TRANNEX
(511) 03 09 21 35

(111) 1782380
(151) 19.01.2024
(540)

VANTIVE

(732) GAMBRO LUNDIA
AB
(511) 09

(111) 1782382
(151) 28.12.2023
(540)



MAYSTA

(732) Jiangsu Maysta
Chemical Co., Ltd.
(511) 01

(111) 1782439
(151) 20.12.2023
(540)

SMARTerm

(732) Holcim Technology
Ltd
(511) 09 37 42

(111) 1782517
(151) 04.01.2024
(540)

AIRSIDE 4.0

(732) ADB SAFEGATE
BV
(511) 09 11 42

(111) 1782534
(151) 16.01.2024
(540)

SineStack

(732) RIMAC GROUP
d.o.o.
(511) 09

(111) 1782554
(151) 30.01.2024
(540)



(732) SIME -
IDROMECCANICA S.r.L.
(511) 11

(111) 1782559
(151) 16.02.2024
(540)



(732) ECOLAB
Deutschland GmbH
(511) 09 42

(111) 1782589
(151) 28.12.2023
(540)

HerediGENE

(732) GENEKOR
PRIVATE DIAGNOSTIC
LABORATORY
MEDICAL S.A.
(511) 42 44

(111) 1782593
(151) 18.01.2024
(540)



(732) Green Motion Limited
(511) 35 39

(111) 1782594
(151) 05.02.2024
(540)

HAUSMEISTER

(732) Burgermeister
Farnchise GmbH
(511) 30

(111) 1782603
(151) 29.02.2024
(540)



(732) ErgoPack
Deutschland GmbH
(511) 07

(111) 1782613
(151) 30.01.2024

(540)



(732) Hometown Food
Company
(511) 29 30

(111) 1782625
(151) 04.12.2023
(540)

LEECIAGA

(732) Yiwu Daling
Electrical Appliance Co.,
Ltd.
(511) 08 11 21 35

(111) 1782651
(151) 14.12.2023
(540)



(732) ALUMASTER S.R.L.
(511) 09

(111) 1782662
(151) 12.01.2024
(540)

O&O

(732) Opium Spirituosen
GmbH
(511) 34 35

(111) 1782666
(151) 05.02.2024
(540)



(732) SOCIETE
INDUSTRIELLE
LESAFFRE
(511) 30

(111) 1782676
(151) 28.12.2023
(540)



(732) ÇELİKEL TARIM
MAKİNALARI SANAYİ
VE TİCARET ANONİM
ŞİRKETİ
(511) 07

(111) 1782685
(151) 19.01.2024
(540)

Tellmine

(732) HashSmith AG
(511) 09 14 25 36 42

(111) 1783112
(151) 22.01.2024
(540)



(732) KUKHTA Yurii
(511) 07

(111) 1782686
(151) 20.01.2024
(540)

TAN

(732) JT International SA
(511) 34

(111) 1782690
(151) 01.11.2023
(540)

HOPEWIND

(732) Shenzhen Hopewind
Electric Co., Ltd.
(511) 07 09

(111) 1782695
(151) 30.01.2024
(540)

FineLine

(732) FINELINE GLOBAL
PTE. LTD.
(511) 35 39

(111) 1782716
(151) 14.12.2023
(540)



(732) ALUMASTER S.R.L.
(511) 07

(111) 1782768
(151) 22.09.2023
(540)

SECURITAS

(732) Securitas AB
(511) 09 10 11 25 35 37
38 39 41 42 45

(111) 1782795
(151) 25.10.2023
(540)

GRAWE MEDIQ

(732) Grazer Wechselseitige
Versicherung
Aktiengesellschaft
(511) 35 36 41 43 44

(111) 1782915
(151) 31.01.2024
(540)

MOD EX

(732) adp Merkur GmbH
(511) 09 28

(111) 1782977
(151) 25.10.2023
(540)

Grawe MyMED

(732) Grazer Wechselseitige
Versicherung
Aktiengesellschaft
(511) 35 36 41 43 44

(111) 1782985
(151) 04.12.2023
(540)



(732) Neuroth International
AG
(511) 09 10 35 37 42 44

(111) 1782986
(151) 04.12.2023
(540)

VIENNATONE

(732) Neuroth International
AG
(511) 09 10 35 37 42 44

(111) 1783052
(151) 24.01.2024
(540)

SINODRILLS

(732) Guizhou Sinodrills
Equipment Co., Ltd.
(511) 07

(111) 1783082
(151) 26.02.2024
(540)

Monika Heiligmann

(732) Ruben Steinfeld
(511) 03 21 24

(111) 1783092
(151) 19.01.2024
(540)

Hypershell

(732) Revolutionrace AB
(511) 25

(111) 1783094
(151) 04.03.2024
(540)

LOOPER

(732) DOK-ING d.o.o.
(511) 07 11 40

(111) 1783098
(151) 11.01.2024
(540)

LEASAMA

(732) Guangzhou Aojie
Science & Technology Co.,
Ltd
(511) 09

(111) 1783111
(151) 04.03.2024
(540)



(732) DOK-ING d.o.o.
(511) 07 11 40

(111) 1783118
(151) 14.09.2023
(540)

BETTER RICH

(732) Lohe Beteiligungs
GmbH
(511) 25

(111) 1783145
(151) 23.02.2024
(540)



(732) MULTIFIT
Tiernahrungs GmbH
(511) 31

(111) 1783146
(151) 23.02.2024
(540)



(732) MULTIFIT
Tiernahrungs GmbH
(511) 31

(111) 1783179
(151) 16.02.2024
(540)



(732) Carlsberg Breweries
A/S
(511) 32

(111) 1783184
(151) 13.12.2023
(540)

BLACK TROPICAL

(732) Philip Morris
Products S.A.
(511) 34

(111) 1783185
(151) 27.12.2023
(540)

FLAVOURVERSE

(732) Philip Morris
Products S.A.
(511) 34

(111) 1783197
(151) 06.11.2023
(540)

123 Transporter

(732) 123 Shared Mobility
Holding GmbH
(511) 39

(111) 1783200
(151) 11.12.2023
(540)

WICANDERS WISE

(732) AMORIM CORK
FLOORING, S.A.
(511) 19 27

(111) 1783223
(151) 26.09.2023
(540)



(732) RENAISSANCE
CAPITAL d.o.o.
(511) 29 31 35

(111) 1783254
(151) 14.12.2023
(540)



(732) Porsche Austria
Gesellschaft m.b.H. & Co.
OG
(511) 12

(111) 1783265
(151) 15.02.2024
(540)

JUNOD

(732) Richter Gedeon Nyrt.
(511) 05

(111) 1783267
(151) 15.02.2024
(540)

JUNOXUM

(732) Richter Gedeon Nyrt.
(511) 05

(111) 1783296
(151) 06.03.2024
(540)

FORTIVA

(732) PMI Nutrition
International, LLC
(511) 05

(111) 1783300
(151) 21.02.2024
(540)

NEORENALFORTE

(732) NEOPHARM OOD
(511) 05

(111) 1783364
(151) 20.02.2024
(540)

Göttée

(732) Waldemar Lorenz
(511) 03 05

(111) 1783378
(151) 05.03.2024
(540)



(732) Ferrero S.p.A.
(511) 30

(111) 1783394
(151) 08.03.2024
(540)

TWILEV

(732) Menarini International
Operations Luxembourg
S.A.
(511) 05

(111) 1783423
(151) 20.10.2023
(540)



(732) Foshan Haitian
Flavouring & Food Co.,
Ltd.
(511) 29 30 31 32 33

(111) 1783424
(151) 15.11.2023
(540)

VELOR

(732) "Smith General
Tools" d.o.o. Sarajevo
(511) 08 11 35

(111) 1783431
(151) 06.11.2023
(540)



(732) AKIFIX S.P.A.
(511) 06 07 08 09 12 17
19 20

(111) 1783434
(151) 23.01.2024
(540)

CHAINZONE

(732) Chainzone
Technology (Foshan) Co.,
Ltd.
(511) 09 11

(111) 1783482
(151) 20.11.2023
(540)



(732) Milano Fashion s.r.l.
(511) 18 25 35

(111) 1783507
(151) 19.02.2024
(540)



(732) Helen Doron Ltd.
(511) 41

(111) 1783508
(151) 16.02.2024
(540)



HOLSTEN

(732) Carlsberg Breweries
A/S
(511) 32

(111) 1783561
(151) 18.10.2023
(540)

SPEEDCHARGE

(732) SPORT & FASHION
MANAGEMENT PTE.
LTD.
(511) 25

(111) 1783564
(151) 18.10.2023
(540)

SPEEDPWR

(732) SPORT & FASHION
MANAGEMENT PTE.
LTD.
(511) 25

(111) 1783565
(151) 18.10.2023
(540)

SPEEDPULSE

(732) SPORT & FASHION
MANAGEMENT PTE.
LTD.
(511) 25

(111) 1783567
(151) 11.10.2023
(540)



(732) Amberger
Kaolinwerke Eduard Kick
GmbH & Co. KG
(511) 01 17 19 35 37 40
42

(111) 1783586
(151) 15.11.2023
(540)

RICHMANN

(732) "Smith General
Tools" d.o.o. Sarajevo
(511) 06 08 25

(111) 1783611
(151) 13.11.2023
(540)

DUBHE

(732) Mec-Diesel S.r.l.
(511) 35

(111) 1783618
(151) 10.01.2024
(540)



(732) ANSMANN AG
(511) 06 09 11 12 20

(111) 1783682
(151) 07.02.2024
(540)

EBTrans

(732) E.B. TRANS S.A.
(511) 37 39

(111) 1783738
(151) 29.02.2024
(540)

MOVU

(732) MOVU
(511) 07 09 37 39 42

(111) 1783743
(151) 11.03.2024
(540)



(732) LUKAS Heil-
Betriebsstätte GMBH
(511) 05

(111) 1783746
(151) 08.11.2023
(540)

SALTBAE

(732) D ET VE ET
ÜRÜNLERİ GIDA
PAZARLAMA TİCARET
ANONİM ŞİRKETİ
(511) 43

(111) 1783759
(151) 31.01.2024

(540)



(732) SALVUS d.o.o.
(511) 03 05 44

(111) 1783793
(151) 14.12.2023
(540)

Entropya

(732) Entropya AG
(511) 09 37 42

(111) 1783801
(151) 14.02.2024
(540)

DREAM BIG

(732) L'OREAL
(511) 03

(111) 1783838
(151) 28.01.2024
(540)



(732) BETA OPTİK
SANAYİ TİCARET
LİMİTED ŞİRKETİ
(511) 09 40

(111) 1783873
(151) 31.10.2023
(540)

JUNE

(732) D-MARKET
ELEKTRONİK
HİZMETLER VE
TİCARET ANONİM
ŞİRKETİ
(511) 03 09 14 18 24 25
26 35

(111) 1783878
(151) 31.01.2024
(540)



(732) SALVUS d.o.o.
(511) 03 05 44

(111) 1783909
(151) 13.12.2023
(540)

LINDT & SPRÜNGLI

(732) Chocofabrike
Lindt & Sprüngli AG
(511) 09 14 16 18 21 25
28 29 30 35 41 43

(111) 1783919
(151) 12.01.2024
(540)

LEMANIA

(732) Montres Breguet SA
(Montres Breguet AG)
(Montres Breguet Ltd)
(511) 14 37

(111) 1783941
(151) 26.02.2024
(540)

OMNIBASE

(732) ALPHA - BIO TEC.
LTD
(511) 10

(111) 1783962
(151) 13.09.2023
(540)

NEOREST

(732) TOTO LTD.
(511) 11

(111) 1783967
(151) 27.12.2023
(540)



(732) ODE YALITIM
SANAYİ VE TİCARET
ANONİM ŞİRKETİ
(511) 17

(111) 1783981
(151) 26.10.2023
(540)



(732) GEOPLIN d.o.o.
Ljubljana
(511) 35 36 39 40

(111) 1783986
(151) 09.11.2023
(540)



(732) Hultafors Group AB
(511) 06 19 20

(111) 1783995
(151) 26.10.2023
(540)



(732) GEOPLIN d.o.o.
Ljubljana
(511) 35 36 39 40

(111) 1784007
(151) 26.12.2023
(540)

ACVSUSPENSION

(732) ACV
SÜSPANSİYON
SİSTEMLERİ ANONİM
ŞİRKETİ
(511) 12 35

(111) 1784013
(151) 04.01.2024
(540)



(732) ADB SAFEGATE
BV
(511) 09 11 42

(111) 1784019
(151) 21.12.2023
(540)

PENISOLA STEEL

(732) Acciaierie d'Italia
S.p.A.
(511) 06

(111) 1784029
(151) 31.01.2024
(540)

Klokkerholm

(732) KLOKKERHOLM
KAROSSERIDELE A/S
(511) 07 11 12 35

(111) 1784030
(151) 31.01.2024

(540)



(732) KLOKKERHOLM
KAROSSERIDELE A/S
(511) 07 11 12 35

(111) 1784082
(151) 10.01.2024
(540)

MIRECIDE

(732) LABORATORIOS
MIRET, S.A.
(511) 01

(111) 1784088
(151) 19.01.2024
(540)

VANTIVE

(732) GAMBRO LUNDIA
AB
(511) 05 10

(111) 1784145
(151) 27.12.2023
(540)



(732) CALVI S.P.A.
(511) 06

(111) 1784156
(151) 31.01.2024
(540)



(732) UZINA
METALURGICĂ
MOLDOVENEASCĂ
societate pe acțiuni de tip
deschis
(511) 06 40 42

(111) 1779153
(151) 19.08.2023
(540)



(732) Limited Liability
Company «Piteko»
(511) 05 29 30 32 35 43

(111) 1778669
(151) 28.11.2023
(540)



(732) P e W a S s. r. o.
(511) 01

(111) 1778742
(151) 10.01.2024
(540)

dukat

(732) DUKAT WATER
Sh.p.k.
(511) 32

(111) 1778749
(151) 18.12.2023
(540)

MAYSoy

(732) B&G S.r.l.
(511) 30

(111) 1778763
(151) 23.11.2023
(540)



(732) SKIN SYSTEM
S.R.L.
(511) 03

(111) 1778768
(151) 05.02.2024
(540)

CYSTUROL

(732) Natuur Global, LLC
(511) 05

(111) 1778841
(151) 17.10.2023

(540)

BLACK SWAN

(732) Dronamics Global
Limited
(511) 12 39

(111) 1778856
(151) 09.01.2024
(540)

CLIMBER B.C.

(732) CÜNO TEKSTİL
KONFEKSİYON SANAYİ
VE TİCARET LİMİTED
ŞİRKETİ
(511) 18 25

(111) 1778864
(151) 02.11.2023
(540)

CANDO

(732) Deli Home
Netherlands B.V.
(511) 19

(111) 1778873
(151) 24.11.2023
(540)



(732) FERNANDO
MIGUEL LOPES
PEREIRA & IRMÃO LDA.
(511) 06 37

(111) 1778890
(151) 21.09.2023
(540)

MEDACCESS

(732) MedImpact
Healthcare Systems, Inc.
(511) 36

(111) 1778896
(151) 05.10.2023
(540)

BANDIDO



(732) BANDIDO
COSMETİCS İÇ VE DIŞ
TİCARET LİMİTED
ŞİRKETİ
(511) 03

(111) 1778931
(151) 14.02.2024
(540)

LEON HATOT

(732) Omega SA (Omega
AG) (Omega Ltd.)
(511) 14

(111) 1778958
(151) 18.01.2024
(540)





SinuMucol

(732) MILSING d.o.o.
(511) 05

(111) 1778964
(151) 17.01.2024
(540)

S.NATURE

(732) CHO, Yi Seo
(511) 03

(111) 1779051
(151) 29.12.2023
(540)

CONDENSLESS

(732) DECATHLON
(511) 22 24

(111) 1779056
(151) 28.09.2023
(540)

BATAK

(732) Victus franchising
d.o.o.
(511) 43

НАКНАДНА НАЗНАЧЕЊА ЗА РЕПУБЛИКУ СРБИЈУ

Subsequent designations for Republic of Serbia

(111) 506659
(540)(732) Cellap Laboratoire
S.A.

(511) 03 05

(111) 617119
(540)**Raphaela**(732) Rosen-Tantau
Mathias Tantau Nachfolger

(511) 31

(111) 795252
(540)**ETOS**(732) Etos B.V.
(511) 03 05 06 08 10 14
16 18 20 21 24 28 29
30 31 32 35 41 44(111) 818550
(540)**Sansibar**(732) Rosen-Tantau
Mathias Tantau Nachfolger

(511) 31

(111) 862244
(540)**ACRYLAWAY**(732) Novozymes A/S
(511) 01(111) 922950
(540)**MONOMAX**(732) Aesculap AG
(511) 10(111) 1033363
(540)(732) NOSE SEIKO Co.,
LTD
(511) 07 12(111) 1099513
(540)**WORLD OF
WARPLANES**(732) Wargaming.net
Limited
(511) 09 16 41(111) 1123206
(540)**MOLO**(732) Mogens Jepsen
Holding ApS
(511) 25 35(111) 1143213
(540)**DRYVEX**(732) SPORT & FASHION
MANAGEMENT PTE.
LTD.

(511) 25 35

(111) 1172668
(540)(732) Wargaming.net
Limited
(511) 09 16 28 41(111) 1205762
(540)(732) LUIGI ZAINI SPA
(511) 30(111) 1207634
(540)**ELASTOLITH**(732) Elastolith Nederland
b.v.
(511) 01 19 35(111) 1224184
(540)**GISADA**(732) Swiss Fragrance GmbH
(511) 03 25 35(111) 1242683
(540)**PRIMIS**(732) Wacker Chemie AG
(511) 01 02 16 17(111) 1249575
(540)**V-CLASS**(732) Mercedes-Benz
Group AG
(511) 12(111) 1303560
(540)**MILEAGEPLUS**(732) Mileage Plus
Intellectual Property Assets
Lux 1 SCS
(511) 35 39(111) 1318093
(540)**NRJ**(732) Fresh Nuts GmbH
(511) 29 30 31(111) 1357146
(540)**DELL
TECHNOLOGIES**(732) Dell Inc.
(511) 02 09 36 37 39 40
41 42(111) 1377661
(540)**DR. BARBARA
STURM**(732) Barbara Sturm
Molecular Cosmetics
GmbH
(511) 03 05(111) 1394198
(540)**SOLEVO**(732) SOLEVO HOLDING
B.V.
(511) 01 05 31 35(111) 1427826
(540)(732) SOLEVO HOLDING
B.V.
(511) 01 05 31 35(111) 1434282
(540)**STILAXX**(732) Mag.pharm. Reinhard
Kosch
(511) 05(111) 1461620
(540)**DFNS**(732) DFNS Holding B.V..
(511) 02 03 18 21 24 25
35(111) 1474021
(540)

(732) CARIBI Ltd
(511) 03

(111) 1477847
(540)



(732) UAB "DANVITA"
(511) 29 30

(111) 1479451
(540)

9 di DANTE

(732) KALIRO Sarl
(511) 33

(111) 1499659
(540)



(732) G Esports Holding
GmbH
(511) 09 14 18 25 35 38
41 42

(111) 1518158
(540)

Reno

(732) GUANGDONG
OPPO MOBILE
TELECOMMUNICATION
S CORP., LTD.
(511) 07 11 12 14 25 28
35 37 38 41 42

(111) 1541974
(540)

ZAMZURA

(732) NOVARTIS AG
(511) 05

(111) 1543506
(540)



(732) AstraZeneca AB
(511) 05

(111) 1546069
(540)



DAVID BECKHAM

(732) DB Ventures Limited
(511) 03 09 14 18 25 28
43

(111) 1596125
(540)



(732) RAINBOW S.P.A.
(511) 03 09 12 14 15 16
18 20 21 24 25 26 28
29 30 32 35 41

(111) 1614112
(540)



LoLons

(732) LOLONS
ELEKTRONİK TİCARET
VE BİLİŞİM
HİZMETLERİ SANAYİ
VE TİCARET LİMİTED
ŞİRKETİ
(511) 25 35

(111) 1616705
(540)

MOONSPRING

(732) Trivarga AG
(511) 18 25 32

(111) 1636418
(540)

VELGASTIN

(732) Engelhard
Arzneimittel GmbH & Co.
KG
(511) 03 05

(111) 1638928
(540)

Spooky Party

(732) Rigo Trading S.A.
(511) 30

(111) 1640950
(540)



(732) Kooapps LLC
(511) 09 41 42

(111) 1646063
(540)

SUSU

(732) Trivarga AG
(511) 25 29 32

(111) 1646064
(540)

**POSITIVELY
EGOISTIC**

(732) Trivarga AG
(511) 25 32 41

(111) 1651761
(540)

GIAVAL

(732) INNATE s.r.l.
(511) 05

(111) 1652853
(540)

Solpro

(732) JOINT STOCK
COMPANY "FATS AND
OIL INTEGRATED
WORKS"
(511) 29 30

(111) 1658536
(540)

TSAR BOMBA

(732) GongJue Brand
management (Guangzhou)
Co., Ltd
(511) 14

(111) 1669152
(540)



(732) Volvo Trademark
Holding AB
(511) 07 12

(111) 1686258
(540)

VOLVO PENTA

(732) Volvo Trademark
Holding AB
(511) 04 07 12 37

(111) 1708281
(540)

VOLVO

(732) Volvo Trademark
Holding AB
(511) 04 07 09 12 35 36
37 39 40

(111) 1716219
(540)

ICON

(732) ICON S.R.L.
(511) 25

(111) 1722630
(540)

aquasera

(732) AKTİF GIDA
MEŞRUBAT SANAYİ VE
TİCARET ANONİM
ŞİRKETİ
(511) 32

(111) 1724577
(540)

nesaWORLD

(732) NGS HEALTH AND
MIND, S.L.
(511) 10 41 42 44

(111) 1727562
(540)



(732) Volvo Trademark
Holding AB
(511) 04 07 09 12 16 18
25 28 35 36 37 39

Ж

(111) 1735725
(540)

Music Frame

(732) SAMSUNG
ELECTRONICS CO., LTD.
(511) 09

(111) 1737418
(540)

ZATESPRI

(732) Novartis AG
(511) 05

(111) 1737422
(540)

VUEVALPO

(732) Novartis AG
(511) 05

(111) 1737424
(540)

LAURELYIS

(732) Novartis AG
(511) 05

(111) 1738018
(540)



(732) SMART, naamloze
vennootschap
(511) 28

(111) 1740454
(540)



(732) Skywell New Energy
Vehicles Group Co., Ltd.
(511) 12

(111) 1740458
(540)



(732) EVOPLEX LIMITED
(511) 09 42

(111) 1744365
(540)



(732) GIUSTO MANETTI
BATTILORO S.P.A.
(511) 02 14 30

(111) 1745170
(540)



(732) L'OREAL
(511) 03 05

(111) 1749975
(540)



(732) Red Bull GmbH
(511) 09 25 41

(111) 1749987
(540)



(732) NOCAP, Inc.
(511) 09 42

(111) 1749993
(540)

captions

(732) NOCAP, Inc.
(511) 09 42

(111) 1752555
(540)

ITVISMA

(732) NOVARTIS AG
(511) 05

(111) 1752559
(540)

UJESMA

(732) NOVARTIS AG
(511) 05

(111) 1760310
(540)



(732) SKG HEALTH
TECHNOLOGIES CO.,
LTD.
(511) 10

(111) 1762278
(540)

VAIDER

(732) Vaider Group AG
(511) 11 12 19 21 35 40
42

(111) 1763308
(540)



(732) NESREEN GIDA
LİMİTED ŞİRKETİ
(511) 30

(111) 1763931
(540)



HOUSE of HELIOS
FINE FRAGRANCES

(732) OLEVI BIO-TECH,
S.L.
(511) 03 35

(111) 1773748
(540)



(732) THRACE PLASTICS
HOLDING AND
COMMERCIAL SOCIETE
ANONYME
(511) 01 06 07 10 12 16
17 18 19 20 21 22 23
24 27 28

(111) 1777388
(540)

UVIKTOS

(732) ITALFARMACO
S.P.A.
(511) 05

(111) 1777721
(540)



(732) CAFFÈ' MOLINARI
S.P.A.
(511) 11 30

(111) 1777887
(540)



(732) PIAGGIO & C.
S.P.A.
(511) 12 16 25

(111) 1610565
(540)



VENEZIANICO

(732) VENEZIANICO
S.R.L.
(511) 14

(111) 871363
(540)

HAMMER

(732) Felder KG
(511) 07

(111) 1100327
(540)

ERIKA CAVALLINI

(732) ABRAHAM
INDUSTRIES S.R.L.
(511) 03 18 25

ИНДУСТРИЈСКИ ДИЗАЈН / Industrial Designs

Међународни кодови за идентификацију
библиографских података о дизајну према -
WIPO st. 80

Recommendation concerning
bibliographic data
To industrial designs - WIPO st. 80

Регистарски број	(11)	Number of registration
Датум регистрације	(15)	Date of the registration
Број пријаве	(21)	Number of the application
Датум подношења пријаве	(22)	Date of filing of the application
Подаци о изложбеном праву првенства	(23)	Exhibition priority data
Број пријављеног дизајна	(28)	Number of industrial designs included in the application
Подаци о праву првенства на основу Париске конвенције	(30)	Data relating to priority under the Paris Convention
Класа и подкласа Локарнске класификације	(51)	Class and subclass of the Locarno Classification
Назив дизајна ((54)	Title of the industrial design
Име аутора дизајна	(72)	Name of the creator
Име и адреса носιοца права	(73)	Name and address of the owner
Име и адреса пуномоћника	(74)	Name and address of the representative

РЕГИСТРОВАНИ ДИЗАЈН / Registered Designs

(11) 11776

(21) Д-65/2023

(22) 13.10.2023.

(30) Д-65/2023 13.10.2023. RS

(28) 1

**(54) INFORMACIONI LED PANO NA
STAJALIŠTIMA**

(73) LjUBIČIĆ Zoran, Puškinova 19, 11000 Beograd, RS

(72) LjUBIČIĆ Zoran, Puškinova 19, 11000 Beograd, RS

(74) NIKOLIĆ JOVANOVIĆ Dragana, Smiljanićeva 29,
11000 Beograd, RS



(11) 11777

(21) Д-33/2023

(22) 26.4.2023.

(30) Д-33/2023 26.4.2023. RS

(28) 1

(54) MEDICINSKA KLOMPA

(73) "ANGELA CONFORT", Beogradska b.b.,
35230 Čuprija, RS

(72) STAMENKOVIĆ Marija,
Bulevar vojvode Mišića 51A/7, 11000 Beograd, RS



(11) 11779

(21) Д-70/2023

(22) 21.11.2023.

(30) 2023-011077 31.5.2023. JP

(28) 1

(54) ELEKTRONSKI UREĐAJ

(51) 20-03

(15) 31.1.2024.

(73) SONY INTERACTIVE ENTERTAINMENT INC.,
1-7-1 Konan, Minato-ku, Tokyo, 108-0075, JP

(72) MORISAWA Yujin,

c/o Sony Interactive Entertainment Inc., 1-7-1 Konan,
Minato-ku, Tokyo, 108-0075, JP

(74) BOGDANOVIĆ Dejan P., Vljakovićeva 28,
11000 Beograd, RS

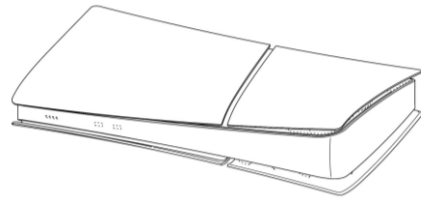

(11) 11780

(21) Д-71/2023

(22) 21.11.2023

(30) 2023-011076 31.5.2023. JP

(28) 1

(54) ELEKTRONSKI UREĐAJ

(73) SONY INTERACTIVE ENTERTAINMENT INC.,
1-7-1 Konan, Minato-ku, Tokyo, 108-0075, JP

(72) MORISAWA Yujin,

c/o Sony Interactive Entertainment Inc., 1-7-1 Konan,
Minato-ku, Tokyo, 108-0075, JP

(74) BOGDANOVIĆ Dejan P., Vljakovićeva 28,
11000 Beograd, RS

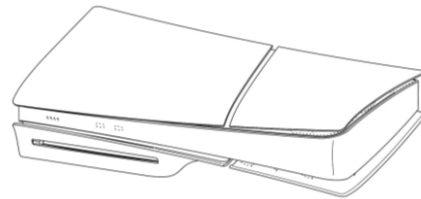

(11) 11781

(21) Д-72/2023

(22) 22.11.2023

(30) 2023-011078 31.5.2023. JP

(28) 1

**(54) PLOČA KUĆIŠTA ZA ELEKTRONSKI
UREĐAJ**

(73) SONY INTERACTIVE ENTERTAINMENT INC.,
1-7-1 Konan, Minato-ku, Tokyo, 108-0075, JP

(72) MORISAWA Yujin,

c/o Sony Interactive Entertainment Inc., 1-7-1 Konan,
Minato-ku, Tokyo, 108-0075, JP

(51) 14-02

(15) 23.2.2024

(51) 14-02

(15) 23.2.2024.

(74) BOGDANOVIĆ Dejan P., Vlajkovićeва 28,
11000 Beograd, RS

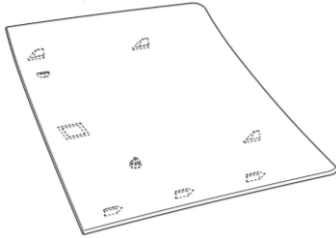

(11) 11783

(21) Д-74/2023

(22) 22.11.2023

(30) 2023-011080 31.5.2023. JP

(28) 1

(54) PLOČA KUĆIŠTA ZA ELEKTRONSKI UREĐAJ

(73) SONY INTERACTIVE ENTERTAINMENT INC.,
1-7-1 Konan, Minato-ku, Tokyo, 108-0075, JP

(72) MORISAWA Yujin,

c/o Sony Interactive Entertainment Inc., 1-7-1 Konan,
Minato-ku, Tokyo, 108-0075, JP

(74) BOGDANOVIĆ Dejan P., Vlajkovićeва 28,
11000 Beograd, RS

(11) 11782

(21) Д-73/2023

(22) 22.11.2023

(30) 2023-011079 31.5.2023. JP

(28) 1

(54) PLOČA KUĆIŠTA ZA ELEKTRONSKI UREĐAJ

(73) SONY INTERACTIVE ENTERTAINMENT INC.,
1-7-1 Konan, Minato-ku, Tokyo, 108-0075, JP

(72) MORISAWA Yujin,

c/o Sony Interactive Entertainment Inc., 1-7-1 Konan,
Minato-ku, Tokyo, 108-0075, JP

(74) BOGDANOVIĆ Dejan P., Vlajkovićeва 28,
11000 Beograd, RS

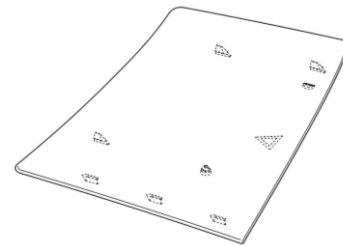
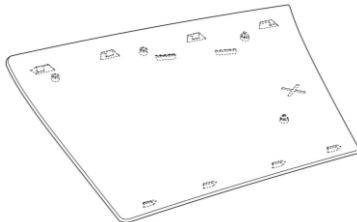

ПРЕСТАНАК ВАЖНОСТИ РЕГИСТРОВАНОГ ДИЗАЈНА
Termination of Validity of Registered Designs

Због неплаћања таксе за одржавање права у периоду од 16.09.2023. - 15.10.2023.године:

Дизајн број **10895** чији је носилац PARSA HAAR-UND MODEARTIKEL GMBH, Breite Seite 3, 74889 Sinsheim, DE, престао је да важи дана 3.10.2023. године.

Дизајн број **11362** чији је носилац NOVAKOVIĆ Miroslav, Kralja Petra Prvog 120, Stara Pazova, RS, престао је да важи дана 3.10.2023. године.

Дизајн број **11364** чији је носилац TODOROVIĆ Stevan, Kraljice Natalije 42, 11000 Beograd, RS i ILIĆ Miloš, Koste Abraševića 20, 11300 Smederevo, RS, престао је да важи дана 9.10.2023. године.

Дизајн број **11366** чији је носилац MARKOVIĆ Ivan, Cerova 11/4, Čukarica, Beograd, RS, престао је да важи дана 10.10.2023. године.

**ОБЈАВА УПИСАНИХ ПРОМЕНА РЕГИСТРОВАНОГ ДИЗАЈНА / Publications of
Entered Changes of Registered Designs**
16.03.2024. - 15.04.2024. године

Промена имена/адресе

Име или адреса носιοца индустријског
дизајна рег. број **11424** промењена је у КАЕМ Sp. z
o.o., ul. Rzemieślnicza 14, 62-081 Baranowo, PL;

ОЗНАКЕ ГЕОГРАФСКОГ ПОРЕКЛА / Indications of geographical origin

ОБЈАВА ОВЛАШЋЕНИХ КОРИСНИКА

Рег. бр. овлашћеног корисника: 92
Датум подношења: 6.3.2024
Датум уписа у регистар: 25.3.2024
Рег. бр. ознаке географског порекла: 79
Ознака географског порекла: **Злакуса**
Овлашћени корисник: **Удружење лончара
Злакуса, Злакуса, Злакуса, RS**
Датум до ког важи признато својство овлашћеног
корисника: **25.3.2027**

ГЛАСНИК ИНТЕЛЕКТУАЛНЕ СВОЈИНЕ

Издавач:

ЗАВОД ЗА ИНТЕЛЕКТУАЛНУ СВОЈИНУ
Улица Кнегиње Љубице 5, 11102 Београд, Република Србија

Главни и одговорни уредник:

Владимир Марић

Уредник:

Нада Павловић

Уређивачки одбор:

Марија Божић
Александра Михаиловић
Даниела Златић Шутић
Јелена Томић Кесер
Милена Марсенић
Наташа Миловановић
Марија Даскаловић Илић
Биљана Јовичић

Уредник Подлистка ГИС:

Татјана Стевановић

Завод за интелектуалну својину, Кнегиње Љубице 5,
11102 Београд, Република Србија
Телефон: 011/20-25-800

Гласник интелектуалне својине је службено гласило Завода за интелектуалну својину. У Гласнику се објављују подаци о свим заштићеним правима индустријске својине у Републици Србији и информације о променама у вези са тим правима. Као посебан прилог објављује се Подлистак ГИС-а и друге службене информације.

Гласник интелектуалне својине се објављује месечно

ISSN 2217- 9143 (Online)

