



РЕПУБЛИКА СРБИЈА
ЗАВОД ЗА ИНТЕЛЕКТУАЛНУ СВОЈИНУ
REPUBLIC OF SERBIA
INTELLECTUAL PROPERTY OFFICE

ISSN 2217 - 9143 (Online)

ГЛАСНИК ИНТЕЛЕКТУАЛНЕ СВОЈИНЕ

INTELLECTUAL PROPERTY GAZETTE



Београд / Belgrade 2020/3



Завод за
интелектуалну својину
Републике Србије

The Intellectual
Property Office of the
Republic of Serbia

ГЛАСНИК ИНТЕЛЕКТУАЛНЕ СВОЈИНЕ

INTELLECTUAL PROPERTY GAZETTE

ГЛАСНИК ИНТЕЛЕКТУАЛНЕ СВОЈИНЕ	Година излажења С	2020	број 3	Р 59861 - 59990 У 1644 - 1644 Ж 78464 - 78602 Д 11423 - 11430	Датум објављивања: 31.03.2020. Београд
-------------------------------------	-------------------------	------	--------	------------------------------------------------------------------------	-------------------------------------------------

САДРЖАЈ / Contents

ПАТЕНТИ / Patents	5
ОБЈАВА ПРИЈАВА ПАТЕНАТА / Publication of Patent Applications	7
ПОСЕБНА ОБЈАВА ИЗВЕШТАЈА О СТАЊУ ТЕХНИКЕ А3 / Separate publication of search report A3	13
ОБЈАВА УПИСАНИХ ПРОМЕНА У ПРИЈАВАМА ПАТЕНАТА / Publications of Entered Changes in Patent Applications	14
РЕГИСТРОВАНИ ПАТЕНТИ / Patents granted	15
ПРЕСТАНАК ВАЖНОСТИ РЕГИСТРОВАНОГ ПАТЕНТА / Termination of validity of Registered Patents	46
ОБЈАВА УПИСАНИХ ПРОМЕНА РЕГИСТРОВАНИХ ПАТЕНАТА / Publications of Entered Changes of Registered Patents	49
СЕРТИФИКАТ О ДОДАТНОЈ ЗАШТИТИ / Supplementary Protection Certificate	50
ПРИЗНАТИ СЕРТИФИКАТИ О ДОДАТНОЈ ЗАШТИТИ / Supplementary Protection Certificate Granted	50
МАЛИ ПАТЕНТИ / Petty Patents	51
ПРЕСТАНАК ВАЖЕЊА РЕГИСТРОВАНОГ МАЛОГ ПАТЕНТА / Termination of Validity of Registered Petty Patents	52
ЗАХТЕВИ ЗА ПРОШИРЕЊЕ ЕВРОПСКИХ ПРИЈАВА ПАТЕНАТА Requests for the Extension of the effects of European Patent Applications	53
МЕЂУНАРОДНИ КОДОВИ ЗА ИДЕНТИФИКАЦИЈУ БИБЛИОГРАФСКИХ ПОДАТАКА ПАТЕНАТА - WIPO ST. 9 Recommendation Concerning Bibliographic Data On And Relating To Patents - WIPO ST. 9	54
ОБЈАВА ЗАХТЕВА ЗА ПРОШИРЕЊЕ ЕВРОПСКИХ ПРИЈАВА ПАТЕНАТА	55
ОБЈАВА ПОВУЧЕНИХ ЗАХТЕВА ЗА ПРОШИРЕЊЕ ЕВРОПСКИХ ПРИЈАВА ПАТЕНАТА	57
ЖИГОВИ / Trademarks	60
ОБЈАВА ПРИЈАВА ЖИГОВА / Publication of Trademarks Applications	61
РЕГИСТРОВАНИ ЖИГОВИ/ Registered Trademarks	62
ПРЕСТАНАК ВАЖНОСТИ РЕГИСТРОВАНИХ ЖИГОВА / Termination of Validity of Registered Trademarks	181
ОБЈАВА УПИСАНИХ ПРОМЕНА РЕГИСТРОВАНИХ ЖИГОВА \Publications of Entered Changes of Registered Trademarks	185
ОБЈАВА ИНФОРМАЦИЈА О МЕЂУНАРОДНИМ ЖИГОВИМА ЗА КОЈЕ ЈЕ ЗАТРАЖЕНО ПРИЗНАЊЕ У РЕПУБЛИЦИ СРБИЈИ / Gazzete OMPI des marques internationales WIPO Gazette of International Marks ...	192
ПРИЈАВЉЕНИ МЕЂУНАРОДНИ ЖИГОВИ Filed International Trademarks	192
НАКНАДНА НАЗНАЧЕЊА ЗА РЕПУБЛИКУ СРБИЈУ / Subsequent designations for Republic of Serbia	214
ИНДУСТРИЈСКИ ДИЗАЈН / Industrial Designs	217
РЕГИСТРОВАНИ ДИЗАЈН / Registered Designs	218
ПРЕСТАНАК ВАЖНОСТИ РЕГИСТРОВАНОГ ДИЗАЈНА Termination of Validity of Registered Designs	221
ПОДЛИСТАК ГИС / Supplement IPG	222

КОДОВИ ЗЕМАЉА И МЕЂУНАРОДНИХ ОРГАНИЗАЦИЈА / Codes of countries and international organisations

КОДОВИ ЗЕМАЉА (WIPO standard ST.3)

AD	Андора	DM	Доминика	KR	Република Кореја	QA	Катар
AE	Уједињени Арапски емирати	DO	Доминиканска Република	KW	Кувајт	RS	Србија
AF	Авганистан	DZ	Алжир	KY	Кајманска Острва	RO	Румунија
AG	Антигва и Барбуда	EC	Еквадор	KZ	Казахстан	RU	Руска Федерација
AI	Ангиле	EE	Естонија	LA	Лаос	RW	Руанда
AL	Албанија	EG	Египат	LB	Либан	SA	Саудијска Арабија
AM	Јерменија	EH	Западна Сахара	LC	Сент Лусија	SB	Соломонска Острва
AN	Холандски Антили	ER	Еритреја	LI	Лихтенштајн	SC	Сејшели
AO	Ангола	ES	Шпанија	LK	Шри Ланка	SD	Судан
AR	Аргентина	ET	Етиопија	LR	Либериа	SE	Шведска
AT	Аустрија	FI	Финска	LS	Лесото	SG	Сингапур
AU	Аустралија	FJ	Фиџи	LT	Литванија	SH	Света Јелена
AW	Аруба	FK	Фокландска Острва	LU	Луксембург	SI	Словенија
AZ	Азербејџан	FO	Фарска Острва	LV	Летонија	SK	Словачка
BA	Босна и Херцеговина	FR	Француска	LY	Либија	SL	Сиера Леоне
BB	Барбадос	GA	Габон	MA	Мароко	SM	Сан Марино
BD	Бангладеш	GB	Велика Британија	MC	Монако	SN	Сенегал
BE	Белгија	GD	Гренада	ME	Црна Гора	SO	Сомалија
BF	Горња Волта	GE	Грузија	MD	Молдавија	SR	Суринам
BG	Бугарска	GH	Гана	MG	Мадагаскар	ST	Сао Томе и Принсипе
BH	Бахреин	GI	Гибралтар	MK	Северна Македонија	SV	Салвадор
BI	Бурунди	GL	Гренланд	ML	Мали	SY	Сирија
BJ	Бенин	GM	Гамбија	MM	Мијанмар	SZ	Свазиленд
BM	Бермуди	GN	Гвинеја	MN	Монголија	TC	Турска и Каикоска Острва
BN	Брунеј Даресалам	GQ	Екваторијална Гвинеја	MO	Макао	TD	Чад
BO	Боливија	GR	Грчка	MP	Северна Маријанска Острва	TG	Того
BR	Бразил	GS	Јужна Џорџија и Јужна Сендвичка Острва	MR	Мауританија	TH	Тајланд
BS	Бахами	GT	Гватемала	MS	Монтсерат	TJ	Таџикистан
BT	Бутан	GW	Гвинеја-Бисау	MT	Малта	TM	Туркменистан
BV	Буве Острва	GY	Гвајана	MU	Маурицијус	TN	Тунис
BW	Боцвана	HK	Хонг Конг	MV	Малдиви	TO	Тонга
BY	Белорусија	HN	Хондурас	MW	Малави	TP	Источни Тимор
BZ	Белизе	HR	Хрватска	MX	Мексико	TR	Турска
CA	Канада	HT	Хаити	MY	Малезија	TT	Тринидад и Тобаго
CD	ДР Конго	HU	Мађарска	MZ	Мозамбик	TV	Тувалу
CF	Централноафричка Република	ID	Индонезија	NA	Намибија	TW	Тајван
CG	Конго	IE	Ирска	NE	Нигер	TZ	Танзанија
CH	Швајцарска	IL	Израел	NG	Нигерија	UA	Украјина
CI	Обала Слоноваче	IN	Индија	NI	Никарагва	UG	Уганда
CK	Кук Острва	IQ	Ирак	NL	Холандија	US	САД
CL	Чиле	IR	Иран	NO	Норвешка	UY	Уругвај
CM	Камерун	IS	Исланд	NP	Непал	UZ	Узбекистан
CN	Кина	IT	Италија	NR	Науру	VA	Ватикан
CO	Колумбија	JM	Јамајка	NZ	Нови Зеланд	VC	Сент Винсент и Гренадини
CR	Костарика	JO	Јордан	OM	Оман	VE	Венецуела
CU	Куба	JP	Јапан	PA	Панама	VG	Британска Девичанска Острва
CV	Зеленортска Острва	KE	Кенија	PE	Перу	VN	Вијетнам
CY	Кипар	KG	Киргизија	PG	Папуа Нова Гвинеја	VU	Вануату
CZ	Чешка Република	KH	Камбоџа	PH	Филипини	WS	Самоа
DE	Немачка	KI	Кирибати	PK	Пакистан	YE	Јемен
DJ	Џибути	KM	Коморска Острва	PL	Пољска	ZA	Јужноафричка Република
DK	Данска	KN	Сент Киц и Невис	PT	Португалија	ZM	Замбија
		KP	ДНР Кореја	PW	Палау Острва	ZW	Зимбабв
				PY	Парагвај		

КОДОВИ МЕЂУНАРОДНИХ ОРГАНИЗАЦИЈА

WO	Светска организација за интелектуалну својину (WIPO)
IB	Међународни биро (у својству пријемног бироа за РСТ)
EP	Европски патентни биро (ЕПО)
BX	Биро Бенелукса за жигове и моделе
EA	Евроазијска патентна организација (ЕАПО)
OA	Афричка организација за интелектуалну својину (OAPI)
AR	Афричка регионална организација за индустријску својину (ARIPO)
GC	Патентни завод Савета за сарадњу арапских земаља у Заливу (GCG)

ПАТЕНТИ / Patents

Међународни кодови за идентификацију
библиографских података о патентима - WIPO - St. 9

Recommendation concerning bibliographic data on
and relating to patents - WIPO - St. 9

Број документа	(11)	Number of document
Врста документа	(13)	Kind of document
Број пријаве	(21)	Number assigned to the application
Датум подношења пријаве	(22)	Filing date of the application
Други датуми, датум излагања на међународној изложби	(23)	Other dates, date of exhibiting at the international exhibition
Подаци о праву првенства	(30)	Priority data
Датум објављивања пријаве	(43)	Publication date of the unexamined application
Датум објављивања патента	(45)	Publication date of registered patent
Међународна класификација патената	(51)	International Patent Classification code
Назив проналаска	(54)	Title of invention
Апстракт или патентни захтев	(57)	Abstract or patent claim
Број основне пријаве (или патената) за који се подноси допунска пријава	(61)	Number of the earlier application (or patent) to which the present document is an addition
Број првобитне пријаве из које је пријава издвојена	(62)	Number of the earlier application from which the present document has been divided out
Број основног патената за сертификат о додатној заштити	(68)	Number of the basic patent for an SPC
Име подносиоца пријаве	(71)	Name of the applicant
Име проналазача	(72)	Name of the inventor
Име носиоца патената	(73)	Name of the owner of patent
Име пуномоћника	(74)	Name of the representative
Број и датум подношења међународне пријаве	(86)	Number and filing date of the international application
Број и датум међународне објаве	(87)	Number and date of the publication of the international application
Број и датум дозволе за стављање производа у промет на територији Републике Србије	(92)	Number and date of the national authorization to place the product on the market
Време трајања или датум престанка важења сертификата о додатној заштити	(94)	Duration of the SPC or date of expiry of the SPC
Назив производа	(95)	Name of the product
Датум и број пријаве европског патената	(96)	Date and number of the European patent application
Датум и број објаве признатог европског патената	(97)	Date and number of publication of the granted European patent

ВРСТЕ ДОКУМЕНАТА - TYPES OF DOCUMENTS

Објава пријаве патената са извештајем о стању технике	A1	Publication of the patent application with search report
Објава пријаве патената без извештаја о стању технике	A2	Publication of the patent application without search report
Посебна објава извештаја о стању технике	A3	Separate publication of search report
Исправљена прва страна А документа (A1, A2)	A8	Corrected title page of an A document (A1, A2)
Регистровани патенти	B1	Registered patents
Објава патента у измењеном облику	B2	Publication of the amended patents
Исправљена прва страна В документа (B1, B2)	B8	Corrected title page of an B document (B1, B2)
Исправљен спис В документа	B9	Complete reprint of an B document (B1, B2)
Мали патенти	U1	Petty patents
Објава захтева за признање сертификата о додатној заштити	I1	Publication of the request for the grant of an SPC
Објава признатог сертификата о додатној заштити	I2	Publication of the granted SPC

ОБЈАВА ПРИЈАВА ПАТЕНАТА / Publication of Patent Applications

(51) *A01K 7/00* (2006.01) (11) 2018/1089 A1
(21) P-2018/1089 (22) 18.09.2018.

(54) DVODELNA POSUDA ZA VODU ZA KUĆNE LJUBIMCE SA MAGNETNIM PLOČICAMA

(71) MIRKOV, Branko, Puškinova 31, 11040, Beograd, RS
(72) MIRKOV, Branko, Puškinova 31, 11040, Beograd, RS
(74) AOD MSA IP – MILOJEVIĆ SEKULIĆ ADVOKATI, Karađorđeva 65, 11000 Beograd

(57) Pronalazak se odnosi na dvodelnu posudu za vodu za kućne ljubimce sa magnetnim pločicama, u čijem sastavu se nalaze dve posude (1, 2) koje primaju različite zapremine vode, kao i dve magnetne pločice (3, 4) različitih površina i to tako da je odnos površina magnetnih pločica jednak odnosu zapremina (7, 8) vode koje primaju dve posude (1, 2). Posuda (1) i posuda (2) za vodu su razdvojivo vezane žlebom (5), izvedenim između posude (1) i posude (2) za vodu. Magnetne pločice (3, 4) smeštene su u prostoru (15), koji je formiran između dna (6) posude (2) za vodu i dna (11) posude (1) za vodu, i to tako da magnetne pločice (3, 4) ne dolaze u kontakt sa vodom kada ja posuda (1) ili posuda (2) ispunjena vodom.

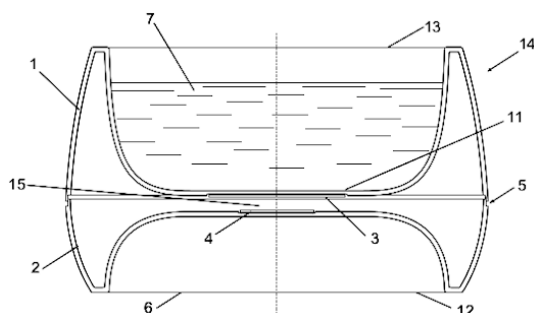

(54) TWO-PART WATER BOWL WITH MAGNETIC PLATES FOR PETS

(57) The invention relates to a two-part water bowl with magnetic plates for pets, comprising two bowls (1, 2) that can receive different volumes of water, as well as two magnetic plates (3, 4) of different areas, such that the ratio of the areas of the magnetic plates (3, 4) is equal to the ratio of the volumes of the water received within the two bowls (1, 2). The bowl (1) and the bowl (2) are detachably connected by a groove (5) carried out between the bowl (1) and the bowl (2). The magnetic plates (3, 4) are placed in the space (15) formed between the bottom (6) of the bowl (2) and the bottom (11) of the bowl (1) so that the magnetic plates (3, 4) are not in contact with water when the bowl (1) or the bowl (2) is filled with water.

(51) *A01N 37/42* (2006.01) (11) 2019/1609 A1
A01N 25/04 (2006.01)
A01N 43/40 (2006.01)
A01N 43/54 (2006.01)
A01N 43/56 (2006.01)
A01N 43/653 (2006.01)
A01P 21/00 (2006.01)

(21) P-2019/1609 (22) 12.06.2018.

(30) EP 12.06.2019. 17175541.6

(86) WO 12.6.2018 PCT/PCT/EP2018/065513

(87) WO 20.12.2018 WO 20.12.2018

(54) REGULATOR RASTA BILJAKA I FUNGICID

(71) FINE AGROCHEMICALS LIMITED, Hill End House, Whittington, Worcester WR52RQ, GB

(72) WIKELLEY, Philip, Simon, 6 Henley Place, Malvern Worcestershire WR14 1PG, GB; REIGNARD, Joëlle, 40, Rue Albert Camus, 69330 Meyzieu, FR; AELBRECHT, Wim, Droeshoutstraat 109B, 1745 Opwijk, BE

(74) PETOŠEVIĆ DOO BEOGRAD, Bulevar oslobođenja 87, 11040 Beograd

(57) Ovaj pronalazak se odnosi na tečnost za raspršivanje na bazi vode pogodnu za prskanje biljaka, pri čemu ta tečnost obuhvata vodu i pogodnu količinu proheksadiona za regulaciju rasta biljke opciono u kombinaciji sa trineksapak-etilom, i fungicid izabran iz grupe koju čine protiokonazol, metkonazol, difenokonazol, paklobutrazol, tritikonazol, tebukonazol, azoksistrobin, pikoksistrobin, boskalid i pentiopirad, pri čemu je količina regulatora rasta između 20 i 400g po hektaru i pri čemu je količina fungicida između 20 i 500 g/ha. Preporučljivo, regulator rasta je proheksadion-kalcijum, i fungicid je protiokonazol.

(54) PLANT GROWTH REGULATOR AND FUNGICIDE

(57) The invention relates to a water based spraying liquid suitable for spraying plants, wherein the liquid comprises water and a suitable amount of a growth regulator chosen from the group consisting of prohexadione and trinexapac-ethyl, and a fungicide chosen from the group of prothioconazole, metconazole, difenoconazole, paclobutrazole, triconazole, tebuconazole, azoxystrobin, picoxystrobin, boscalid and penthiopyrad, wherein the amount of growth regulator is between 20 and 400 g per hectare and wherein the amount of fungicide is between 20 and 500 g/ha. Preferably, the growth regulator is prohexadione-calcium, and the fungicide is prothioconazole.

(51) *A45D 34/02* (2006.01) (11) 2018/1034 A1
A45F 5/02 (2006.01)

(21) P-2018/1034 (22) 31.08.2018.

(54) SREDSTVO ZA NEPREKIDNO ODMERENU PRIMENU ETARSKIH ULJA I PARFEMA

(71) GUTOVIĆ, Zoran, Orahova 13, 11221 Beograd, RS
(72) GUTOVIĆ, Zoran, Orahova 13, 11221 Beograd, RS
(57) Sredstvo za neprekidno odmerenu primenu etarskih ulja i parfema obuhvata sud (1) ili cev(1a) za prihvatanje isparljivih supstanci poput etarskih ulja i parfema, sa čepom (3) kroz koji prolazi fitilj (2) ili kapilarna cev (2a). Sredstvo ima privremeni zatvarač (7) ili stalni zatvarač (9) za zatvaranje ili regulisanje isparavanja. Sud (1) ili cev (1a) smešteni su u zaštitni prstenasti (5) ili poluprstenasti cilindar (5a). Sud (1) može biti smešten i u kapsulu (5c) koja u ovom konstrukcionom rešenju služi i za pričvršćivanje kopče (4) ili magneta (12) uz sud (1), odnosno cev (1a).

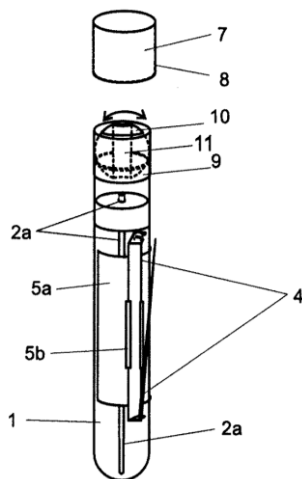

(54) DEVICE FOR CONTINUOUS DOSING OF ESSENTIAL OILS AND PERFUMES

(57) Device for continuous dosing of essential oils and perfumes comprises a reservoir (1) or a tube (1a) capable of receiving volatile substances such as essential oils and perfumes, closed with a plug (3) through which a wick (2) or a capillary tube (2a) passes. Device has at an upper opening a temporary cap (7) or permanent cap (9) for stopping or regulating evaporation. The reservoir (1) or the tube (1a) is protected with annular cylinder (5) or semi-annular cylinder (5a). The reservoir (1) or the tube (1a) can be placed in a capsule (5c) which in this solution also serves to attach a buckle (4) or a magnet (12) to the reservoir (1) or tube (1a).

(51) *B60K 28/02* (2006.01) (11) 2018/1065 A1
B60R 21/015 (2006.01)
B60W 40/08 (2012.01)
H04N 7/15 (2006.01)

(21) P-2018/1065 (22) 11.09.2018.

(54) SISTEM I POSTUPAK SA MULTIFUNKCIONALNOM KAMEROM ZA NADZOR VOZAČA I VIDEO KOMUNIKACIJU

(71) RT-RK D.O.O., Narodnog fronta 23a, 21000 Novi Sad, RS
(72) BJELICA, Milan, Čirpanova 8, 21000 Novi Sad, RS; TESLIĆ, Nikola, Bulevar Cara Lazara 29, 21000 Novi Sad, RS; VELIKIĆ, Gordana, Vladimira Nikolića 16, 21000 Novi Sad, RS; KOVAČEVIĆ, Branimir, Romanijska 2, 21000 Novi Sad, RS

(57) Sistem i postupak sa multifunkcionalnom kamerom za nadzor vozača i video komunikaciju omogućava upotrebu jedne kamere (100) u svrhu praćenja stanja vozača i za video komunikaciju koju inicira vozač u toku vožnje. Tачније решење предлаже да се из дигиталног видео процесора 230 обезбеде два FPD (210) видео излаза, један према ADAS контролеру (250) и један према контролеру инфозабавног система (260). Систем се састоји од камере (100) која је усмерена ка возачу и која има улогу да снима возача у току војње. Снимљен видео ток се путем видео излаза FPD (210) линком прослеђује до дигиталног видео процесора (230) који врши функцију откривања карактеристика на лицу возача које су критичне за безбедност војње како би се одредило тренутно стање возача и те податке путем FPD (210) видео излаза шаље ADAS контролеру (250) док за функцију видео комуникације дигитални видео процесор (230) податке који стижу са камере (100) шаље путем FPD (210) видео излаза контролеру инфозабавног система (270). Поступак који даје софтверску подршку за обављање видеокомуникације помоћу микрофонског низа (120) у фази (310) локализације говорника одређује правац извора говора и ако се установи у фази упита (330) да је говорник возач у фази (360) примене видео тока са камере усмерене ка возачу, видео ток који пристиже са камере (100) се из дигиталног процесора (230) усмерава и према контролеру инфозабавног система (260).

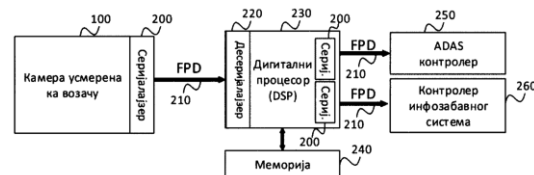

(54) SYSTEM AND PROCEDURE WITH MULTIFUNCTIONAL CAMERA FOR DRIVER MONITORING AND VIDEO COMMUNICATION

(57) System and procedure with multifunctional camera for driver monitoring and video communication allows the use of one camera (100) for the purpose of monitoring the driver's condition and for video

communication initiated by the driver during driving. More precisely, the solution proposes two FPD (210) video outputs from the digital video processor 230, one towards the ADAS controller (250) and one to the controller of the infotainment system (260). The system consists of a camera (100) directed to the driver and which has the role of recording the driver while driving. The recorded video stream is transmitted through the FPD (210) link to a digital processor (230) that will detect driver state critical for safety drive and this data through the FPD (210) video output are sends to ADAS controller (250) while for the video communication function, the digital processor (230) sends the data received from the camera (100) via the FPD (210) link to the video output towards controller of the infotainment system (270). A method that provides software support for video communication by a microphone string (120) in stage (310) determines the direction of the speech source, and if it is established at the query stage (330) is a speaker driver in the stage (360) implementation of the video stream from the camera directed to the driver, the video stream coming from the camera (100) is directed from the digital processor (230) to the controller of the infotainment system (260).

(51) *B65H 63/08* (2006.01) (11) 2020/0200 A1
B65H 23/06 (2006.01)
B65H 59/04 (2006.01)
B65H 59/10 (2006.01)

(21) P-2020/0200 (22) 28.06.2018.

(30) DE 29.09.2017. 102017009156.0

(86) WO 28.6.2018 PCT/PCT/DE2018/00197

(87) WO 4.4.2019 WO 4.4.2019

(54) POSTUPAK I UREĐAJ ZA OPTIMALNO KORIŠĆENJE MATERIJALA ZA NAMOTAVANJE PRI NAMOTAVANJU I/ILI ODMOTAVANJU

(71) PARTZSCH SPEZIALDRÄHTE E.K., Ossig Nr.9, 04741, Rosswein, DE

(72) TAUSCHER, Rene, Zwingerstrasse 23, 04720, Döbeln, DE; NITSCHMANN, Remo, Zum Wasserberg 7, 04720, Zschaitz-Ottewig, DE; ZORN, Andreas, Rösschengrundstrasse 5, 04720, Döbeln, DE

(74) GROZA, Predrag, Carice Milice 3, 11000 Beograd

(57) Pronalazak se odnosi na postupak i uređaj za optimalno korišćenje materijala za namotavanje (1) pri namotavanju i/ili odmotavanju sa skladišnih bubnjeva (2) radi dopremanja do mašina za namotavanje (4). Materijal za namotavanje (1) može biti kotur od tekstila, tkanine, žice ili sličnog materijala. Zadatak pronalaska je da postupak i uređaj koji služi za sprovođenje postupka, omogućuje uvlačenje kompletnog materijala za namotavanje (1) sa skladišnih bubnjeva (2) u dalju tehnološku obradu. Ovaj zadatak se postupkom prema pronalasku rešava tako što se protivsila koja je neophodna za održavanje vučne sile koja deluje na

materijal za namotavanje (1) održava konstantnom sve do kompletnog uvlačenja dopremajućeg materijla za namotavanje (1) u sledeću tehničku obradu. Od prednosti je to što će se protivsila održavati preko vezivnog sredstva (3) koje je spojeno sa materijalom za namotavanje (1) i skladišnim bubnjem (2) i može se odmotati, a manje je značajno u odnosu na materijal za namotavanje (1). Uređaj obuhvata sredstva koja proizvode i upravljaju protivsilom koja deluje suprotno od vučne sile, a posredstvom kojih se protivsila koja deluje suprotno od vučne sile održava dok se materijal za namotavanje (1) u potpunosti ne uvuče u sledeći uređaj za obradu. Uređaj je pre svega tako konstruisan da je vezivno sredstvo (3) koje može da se namota maksimalno odgovara dužini rastojanja između skladišnog bubnja (2) i mesta ulaska u mašinu za namotavanje (4) spojeno svojim prvim krajem za skladišni bubanj (2), pri čemu je taj spoj odvojiv, a njegov drugi kraj je spojen sa početkom materijala za namotavanje (1).

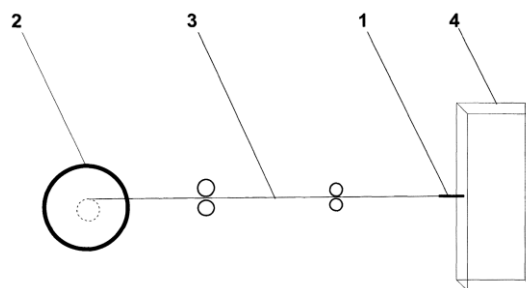

(54) METHOD AND DEVICE FOR THE OPTIMAL USE OF WINDABLE MATERIAL DURING WINDING UP AND/OR UNWINDING

(57) The invention relates to a method and a device for the optimal use of windable material (1) during winding up onto and/or unwinding from storage drums (2) in conjunction with feeding to winding machines. The windable material can be a textile web, a fabric web, a wire or the like. Proceeding from the residual unused parts of the windable material (1) that currently arise during further processing, the problem of the invention is to create a method and a device for carrying out the method, with which the incorporation of all of the windable material (1) from the storage drums (2) into the technological further processing is allowed. This problem is solved in that, according to the created method, the counterforce necessary for keeping the tensile force acting on the windable material (1) constant is maintained until all of the windable material (1) to be fed has been incorporated into the subsequent procedural further processing. Advantageously, the counterforce is maintained by a connecting means (3) that is connected to the windable material (1) and to the storage drum (2),

is able to be wound up, and is of lower quality than the windable material. In the created device, controllable means that generate the counterforce counteracting the tensile force are used, said means maintaining the counterforce opposing the tensile force until all of the windable material (1) has been drawn into the subsequent processing device. Preferably, the device is designed such that a connecting means that is able to be wound up and corresponds at most to the length of the spacing between the storage drum (2) and the entry point into the winding machine is connected with its first end releasably to the storage drum (2) and with its second end to the start of the windable material (1).

(51) *C09B 56/02* (2006.01) (11) 2018/1114 A1
C07D 213/00 (2006.01)
C07D 213/64 (2006.01)
C07D 213/85 (2006.01)

(21) P-2018/1114 (22) 21.09.2018.

(54) **NOVE AZO-AZOMETINSKE BOJE IZ 3-CIJANO-6-HIDROKSI-4-METIL-2-PIRIDONA**

(71) TEHNOLOŠKO-METALURŠKI FAKULTET, UNIVERZITET U BEOGRADU, Karnegijeva 4, 11120 Beograd, RS

(72) MIJIN, Dušan, dr, Ustanička 114/21, 11000 Beograd, RS; TADIĆ, Julijana, Dragana Rakića 51, 11000 Zemun, RS; KARAC, Suzana, Golubinačka 104, 22310 Šimanovci, RS; LAĐAREVIĆ, Jelena, dr, Studentska 11, 11000 Beograd, RS; MATOVIĆ, Luka, Juriya Gagarina 194, 11000 Beograd, RS

(57) Sadašnji pronalazak obezbeđuje nova jedinjenja Formule V dobijena kuplovanjem diazonijumove soli dobijene iz 4-aminobenzaldehida sa 3-cijano-6-hidroksi-4-metil-2-piridonom, i reakcijom nastale azo boje sa različitim aminima: pri čemu Ar predstavlja aromatični ili alifatični ostatak.

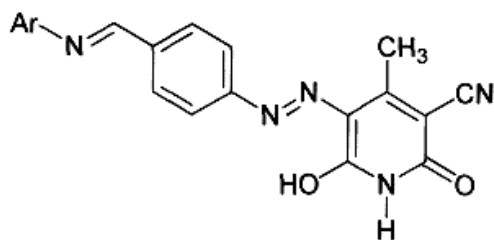

Formula V

(54) NEW AZO AZOMETHINE DYES BASED ON 3-CYANO-6-HYDROXY-4-METHYL-2-PYRIDONE CORE

(57) Present invention provides new compounds with Formula V obtained by coupling diazonium salt obtained from 4-aminobenzaldehyde with 3-cyano-6-hydroxy-4-methyl-2-pyridone, and reaction of obtained azo dye with different amines: where Ar is aromatic or aliphatic residue.

(51) *E04G 23/02* (2006.01) (11) 2018/1054 A1
E04C 5/07 (2006.01)
E04B 1/20 (2006.01)
E04B 1/30 (2006.01)
E04C 3/36 (2006.01)
E04H 12/02 (2006.01)
E04H 12/08 (2006.01)
E04H 12/12 (2006.01)

(21) P-2018/1054 (22) 10.09.2018.

(54) **OJAČAVANJE SEGMENTA NOSEĆIH KONSTRUKCIJA NAPRAVLJENIH OD ŠUPLJIH CEVASTIH PROFILA POLIMERNIM TRAKAMA OJAČANIM VLAKNIMA OBROTANIM OKO PROFILA**

(71) MILOSAVLJEVIĆ, Nenad, Bulevar kralja Aleksandra 312, 11050 Beograd, RS

(72) MILOSAVLJEVIĆ, Nenad, Bulevar kralja Aleksandra 312, 11050 Beograd, RS

(57) Ojačavanje segmenata nosećih konstrukcija napravljenih od šupljih cevastih profila polimernim trakama ojačanim vlaknima obrotanim oko profila vrši se međusobnim isprepletanjem traka (T1), čime se povećava krutost segmenta (S) konstrukcije, pa samim tim i kapacitet nošenja segmenta (S), uz zanemarljivo povećanje gabarita i težine segmenta (S). Polimerne trake (T1) ojačane vlaknima se obmotavaju oko segmenta (S) i međusobno prepliću iz najmanje dva simetrična ili asimetrična pravca. Ti pravci mogu da budu u pravcu glavnih osa segmenta (S), pod uglom od 45 stepeni u odnosu na te ose, ili pod proizvoljnim uglovima. Spajanje traka (T1) za segment (S) konstrukcije, kao i traka (T1) međusobno, obavlja se pomoću komponentalnih lepkova (L).

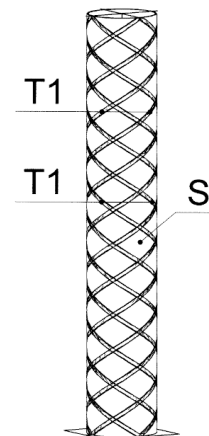

(54) REINFORCING STRUCTURAL SEGMENTS MADE OF HOLLOW TUBULAR PROFILES BY USE OF FIBER REINFORCED POLYMER - FRP STRIPS WRAPPED AROUND PROFILES

(57) Reinforcing structural segments made of hollow tubular profiles by use of fiber reinforced polymer - FRP strips wrapped around profiles is performed by mutually

interweaving the strips (T1) thereby increasing rigidity of the structural segment (S) and, at the same time, increasing carrying capacity of the segment (S), with a negligible increase in dimensions and weight of the segment (S). The FRP strips (T1) are wrapped around the segment (S) and are mutually interwoven from at least two symmetrical or asymmetrical directions. These directions may be in the direction of the main axis of the segment (S), at angle of 45 degrees relative to these axes, or at arbitrary angles. Connection of the strips (T1) to the structural segment (S), as well as the stripes (T1) between themselves, is done by use of component adhesives (L).

(51) G01N 27/00 (2006.01) **(11) 2019/0953 A1**
(21) P-2019/0953 (22) 24.07.2019.

(54) POSTUPAK ZA DOBIJANJE ELEKTRODA NA BAZI GLINA, KOBALTA I UGLJENIČNE PASTE, ELEKTRODE DOBIJENE TIM POSTUPKOM I NEENZIMSKI SENZORI ZA GLUKOZU KOJI SADRŽE TE ELEKTRODE

(71) UNIVERZITET U BEOGRADU - NAUČNA USTANOVA INSTITUT ZA HEMIJU, TEHNOLOGIJU I METALURGIJU, Njegoševa 12, 11000, Beograd, RS

(72) MUDRINIĆ, Tihana, Njegoševa 12, 11000 Beograd, RS; MILUTINOVIĆ-NIKOLIĆ, Aleksandra, Njegoševa 12, 11000, Beograd, RS; BANKOVIĆ, Predrag, Njegoševa 12, 11000 Beograd, RS; MARINKOVIĆ, Sanja, Njegoševa 12, 11000 Beograd, RS

(74) MILUTINOVIĆ-NIKOLIĆ, Aleksandra, NAUČNA USTANOVA - INSTITUT ZA HEMIJU, TEHNOLOGIJU I METALURGIJU, Njegoševa 12, 11000 Beograd

(57) Pronalazak omogućava alternativno rešenje kojim se mogu zameniti termički nestabilnije enzimске електроде као и скупе неензимске електроде на бази племенитих метала. Предметним проналаском остварују се еколошка и економска добит, јер се за припрему електроде користе природни, нетоксични и јефтини материјали (глине бентонитног типа). Полazeћи од ове глине низом поступака добија се материјал са развијеном површином, без својства бубрења са уграђеним кобалтом као каталитички активном компонентом. Међанјем угљеничног црног, добијене модификоване глине са уграђеним кобалтом и парафина добијају се паста електроде које се користе као радне електроде. Тако добијене радне електроде заједно са референтном електродом (са или без контра електроде) користи се као неензимски амперометријски сензори за глукозу у базној средини. Предложени неензимски сензор линеарно је осетљив у опсегу раствора глукозе до 10 mM. Сензор се показао као успешан у детекцији глукозе у присуству ометајућих супстанци које су присутне у биолошким fluidима, па је због тога потенцијално применљив у реалним биолошким системима.

(54) PROCEDURE FOR OBTAINMENT OF ELECTRODES BASED ON CLAY, COBALT AND CARBON PASTE, ELECTRODES PREPARED USING THIS PROCEDURE AND NON-ENZYME GLUCOSE SENSORS CONTAINING THESE ELECTRODES

(57) The invention enables alternative solution for substitution of thermally less stable enzyme electrodes and expensive non-enzyme electrodes based on precious metals. The presented invention provides ecological and economical benefits because naturally occurring, non-toxic and inexpensive materials, i.e. bentonite type clays, are used as constituents of the prepared electrodes. Submitting the starting clay to a series of procedures, a material with developed surface area, with no swelling property and with incorporated cobalt as the catalytically active component is obtained. Mixing of thus prepared modified clay with carbon black and paraffine, paste electrodes that serve as working electrodes, are obtained. The working electrodes in the system containing reference electrode (with or without counter electrode) are used in alkaline media as non-enzyme amperometric sensors for glucose. The presented non-enzyme sensor exhibits linear sensitivity to glucose within the glucose solution concentration range of up to 10 mM. The sensor shows to be successful in the detection of glucose in the presence of interfering substances commonly present in biological fluids. Therefore, it has potential to be applied in real biological systems.

(51) H04L 9/32 (2006.01) **(11) 2018/1035 A1**
G07F 19/00 (2006.01)

(21) P-2018/1035 (22) 31.08.2018.

(54) POSTUPAK ŠIFROVANJA I DEŠIFROVANJA ELEKTRONSKE KOMUNIKACIJE IZMEĐU KORISNIKA UPOTREBOM BIOMETRIJSKIH PODATAKA TABANA, KARAKTERISTIKA NA KOŽI I OTISAKA GAZEĆE POVRŠINE OBUĆE

(71) OBRADOVIĆ, Dejan, Kamendinska 9/1/2, 21203 Novi Sad, RS

(72) OBRADOVIĆ, Dejan, Kamendinska 9/1/2, 21203 Novi Sad, RS

(57) Postupak šifrovanja i dešifrovanja elektronske komunikacije između korisnika upotrebom jedinstvenih biometrijskih podataka tabana, karakteristika na koži i otisaka gazeće površine obuće. Sam postupak podrazumeva korišćenje ličnih i nekompromitovanih podataka vlasnika ili ovlašćenih lica za otvaranje kanala elektronske komunikacije na brz, jednostavan i bezbedan način. Postupak takođe omogućava laku i jednostavnu autorizaciju izmenjenih podataka i njihovo međusobno kombinovanje bez opasnosti da se mogu kompromitovati od strane neovlašćenih lica. Postupak omogućava korisnicima da oстварују комуникацију и када остану без иједног личног документа за проверу идентитета, ако су претходно своје основне биометријске податке autorizovali u овлашћеној организацији. Postupak

omogućava da se ovlašćenim licima dozvoli korišćenje restriktivnog prostora i kanala komunikacije bez ikakvih spoljnih manifestacija i pokazatelja koji bi eventualno demaskirali ta ovlašćena lica i njihove bezbednosne procedure. Postupak omogućava lako praćenje pokušaja zloupotrebe podataka i istovremeno prikupljanje materijalnih dokaza u krivično-pravnom smislu.

(54) THE METHOD OF ENCRYPTING AND DECRYPTING ELECTRONIC COMMUNICATION BETWEEN USERS USING UNIQUE BIOMETRIC DATA OF THE FOOTPRINT, SKIN CHARACTERISTICS AND SHOEPRINTS

(57) The method of encrypting and decrypting electronic communication between users using unique biometric data of the footprint, skin characteristics and shoeprints. The method itself involves the use of personal and uncompromised data of the owner or authorized persons to open electronic communication channels in a fast, simple and secure manner. The method also allows easy and simple authorization of the changed data and combining them without the risk of being compromised by unauthorized persons. The method allows users to communicate even when they are left without a single personal ID for identity verification, if they have previously authorized their basic biometric data in an authorized organization. The method allows authorized persons to use restrictive space and communication channels without any external manifestations and indicators that could possibly unmask those authorized persons and their security procedures. The method allows for easy monitoring of attempts to misuse data and at the same time collecting material evidence in criminal law.

(51) *H04N 21/00* (2011.01) (11) 2018/1066 A1
H04N 7/00 (2011.01)

(21) P-2018/1066 (22) 11.09.2018.

(54) POSTUPAK BRZE PROMENE TV KANALA NA OSNOVU PREDVIĐANJA IZBORA KANALA

(71) RT-RK D.O.O., Narodnog Fronta 23a, 21000 Novi Sad, RS

(72) BAŠIČEVIĆ, Ilija, Bulevar Cara Lazara 90, 21000 Novi Sad, RS; KUKOLJ, Dragan, Narodnog Fronta 31, 21000 Novi Sad, RS; LAZIĆ, Krsto, Školska 14A/4, 21000 Novi Sad, RS; FIMIĆ, Nemanja, Narodnog fronta 25, 21000 Novi Sad, RS

(57) Postupak brze promene TV kanala na osnovu predikcije izbora kanala kod digitalne televizije omogućava da se ukupno vreme koje je potrebno za promenu TV kanala skрати тако што ће се у предикторима (310 и 330) који су смештени у пријемник (120) и Cloud сервер (110) вршити предвиђање канала који би могао да буде наредни избор корисника. Cloud сервер (110) има функцију да прати да ли постоји канал чија фреквенција премашује претходно дефинисан праг гледаности ТВ канала и да ако постоји и овај канал

укључи у селекцију. Предвиђени ТВ канали и најфреквентнији канал се прослеђују селектору (360) који бира онај ТВ канал који као резултат селекције даје максималу тачност односно минималну грешку избора, односно онај ТВ канал за који постоји највећа могућност да ће бити изабран од стране корисника. На овај начин је унапред припремљен ТВ канал за репродукцију што даје резултат бржи приказ слике на ТВ екрану. Предиктори (310 и 330) информације за предвиђање канала узимају из корисничких база бираних канала (320 и 340) које се формирају на основу праћења корисничких навика гледања ТВ програма. Локална корисничка база бираних канала (320) се формира за сваког корисника појединачно док се глобална корисничка база бираних канала (340) се формира за све кориснике који се налазе у посматраној мрежи.

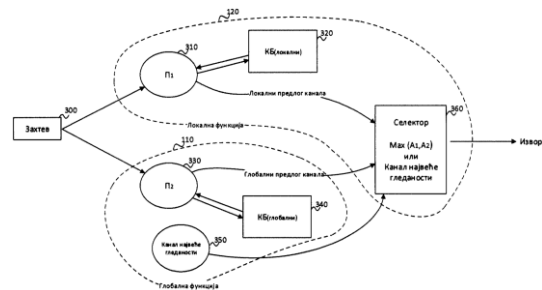

(54) THE METHOD OF FAST CHANNEL CHANGE BASED ON THE PREDICTION OF TV CHANNEL SELECTION

(57) The method of fast channel change based on the prediction of TV channel selection in digital television allows the total time needed to change the TV channel to be shortened by the predictors (310 and 330) stored in the receiver (120) and the cloud server (110) to make a prediction of a channel that could be the next choice of user. The cloud server (110) has the function to monitor if there is a TV channel whose frequency exceeds the predetermined threshold and if it exists, to include this channel in the selection. Predicted TV channels and the most frequent channel are forwarded to the selector (360) who chooses TV channel which as a result of the selection gives the maximum accuracy or minimal error of choice, more precisely that TV channel for which there is the greatest possibility that it will be selected by the user. In this way, a pre-prepared TV channel for playback is produced, resulting in a faster display of images on the TV screen. The predictors (310 and 330) of the TV channel for the prediction take information from the user bases of the selected channels (320 and 340) which are formed based on the observation of the user habits of viewing the TV program. The user base of the selected channels (320) is formed for each user individually while the user base of the selected channels (340) is formed for all users in the viewed network.

ПОСЕБНА ОБЈАВА ИЗВЕШТАЈА О СТАЊУ ТЕХНИКЕ А3 / Separate
publication of search report A3

(51) *C02F 1/62* (2006.01) (21) P-2019/0958
C02F 1/00 (2006.01) (13) A3
C02F 1/28 (2006.01)
C02F 1/64 (2006.01)
C08F 2/04 (2006.01)
C08F 2/06 (2006.01)
C08F 2/10 (2006.01)
C08F 2/16 (2006.01)
C08F 220/06 (2006.01)
C08F 220/56 (2006.01)

(51) *C08F 220/00* (2006.01) (21) P-2019/0959
C08F 2/04 (2006.01) (13) A3
C08F 2/10 (2006.01)
C08F 2/16 (2006.01)
C08F 220/06 (2006.01)
C08F 220/56 (2006.01)
C08L 33/26 (2006.01)

**ОБЈАВА УПИСАНИХ ПРОМЕНА У ПРИЈАВАМА ПАТЕНАТА / Publications of
Entered Changes in Patent Applications**

од 16.02.2020. до 15.03.2020. године

Промена имена/адресе

Име или адреса подносиоца пријаве патента
број **П-2018/0637** промењена је у MILETOVIĆ,
ĐURKOVIĆ, Marija, Lamartinova 48/2/53, 11000
Beograd-Vračar, RS;

РЕГИСТРОВАНИ ПАТЕНТИ / Patents granted

(51) **A01B 29/04** (2006.01) (11) **59964 B1**
(21) **P-2020/0027** (22) 07.06.2017.
(30) FR 14.06.2016. 1655513
(96) 07.06.2017. 17174667.0
(97) 23.10.2019. EP3257345 B 2019/43 FR
(54) **POLJOPRIVREDNA ROTIRAJUĆA
NAPRAVA**
AGRICULTURAL ROLLING MEMBER
(73) OTICO, 20 rue Gabriel Garnier - Les Praillons,
77650 Chalmaison, FR
(72) PHELY, Olivier, 86 rue Grande, 77520 Thénisy, FR
(74) PETOŠEVIĆ, Dušan, Kozjačka 15, 11040 Beograd

(51) **A01C 1/00** (2006.01) (11) **59989 B1**
A01C 1/08 (2006.01)
(21) **P-2020/0173** (22) 22.03.2017.
(30) EP 22.03.2016. 16161625
(86) WO 22.03.2017. PCT/EP2017/056857
(87) WO 28.09.2017. WO 2017/162758
(96) 22.03.2017. 17713233.9
(97) 18.12.2019. EP3432700 B 2019/51 EN
(54) **UBRIZGAVANJE U SEME**
SEED INJECTION
(73) AIT AUSTRIAN INSTITUTE OF TECHNOLOGY
GMBH, Giefinggasse 4, 1210 Wien, AT
(72) REICHENBERGER, Günther, Duvhöksvägen 12,
75756 Uppsala, SE; PFAFFENBICHLER, Nikolaus,
Stiegergasse 8/20, 1150 Wien, AT; MITTER, Birgit,
Hauptstrasse 37/2, 2371 Hinterbrühl, AT; RIESING,
Johann, Nemethgasse 1/4/5, 1100 Vienna, AT;
BRADER, Günter, Draschestraße 15/3/14, 1230 Vienna, AT
(74) PLAVŠA & PLAVŠA DOO BEOGRAD,
Strumička 51, 11000 Beograd

(51) **A01K 67/027** (2006.01) (11) **59890 B1**
C07K 16/28 (2006.01)
C07K 16/40 (2006.01)
C07K 16/46 (2006.01)
(21) **P-2020/0076** (22) 07.03.2013.
(30) US 12.06.2012. 201261658466 P
US 22.06.2012. 201261663131 P
(86) WO 07.03.2013. PCT/US2013/029624
(87) WO 19.12.2013. WO 2013/187953
(96) 07.03.2013. 13710268.7
(97) 23.10.2019. EP2858487 B 2019/43 EN
(54) **HUMANIZOVANE NEHUMANE ŽIVOTINJE
SA OGRANIČENIM LOKUSIMA**
IMUNOGLOBULINSKOG TEŠKOG LANCA
HUMANIZED NON-HUMAN ANIMALS WITH RESTRICTED
IMMUNOGLOBULIN HEAVY CHAIN LOCI
(73) REGENERON PHARMACEUTICALS, INC., 777
Old Saw Mill River Road, Tarrytown, NY 10591, US

(72) MACDONALD, Lynn, 16 Gedney Way, White
Plains, NY 10605, US; MCWHIRTHEER, John, 2152
Crescent Drive, Tarrytown, NY 10591, US; TU, Naxin,
514 Washington Avenue, Pleasantville, NY 10570, US;
STEVENS, Sean, 3954 Camino Calma, San Diego CA
92122, US; MURPHY, Andrew, J., 10 Newton Court,
Croton-on-Hudson, NY 10520, US
(74) VLAHOVIĆ, Slobodan, Radoja Dakića 35/32,
11070 Novi Beograd

(51) **A01N 3/00** (2006.01) (11) **59916 B1**
A01N 25/18 (2006.01)
A01N 27/00 (2006.01)
A01N 31/02 (2006.01)
A01N 31/16 (2006.01)
A01N 35/02 (2006.01)
A01N 65/08 (2009.01)
A01N 65/40 (2009.01)
A01P 1/00 (2006.01)
A23B 4/20 (2006.01)
A23B 7/14 (2006.01)
A23B 7/154 (2006.01)
A23L 3/3463 (2006.01)
B29C 41/00 (2006.01)
B29K 29/00 (2006.01)
B29K 105/00 (2006.01)
B29L 7/00 (2006.01)
B65B 55/04 (2006.01)
(21) **P-2020/0083** (22) 11.07.2014.
(30) US 11.07.2013. 201361845025 P
(86) WO 11.07.2014. PCT/US2014/046312
(87) WO 15.01.2015. WO 2015/006671
(96) 11.07.2014. 14823853.8
(97) 27.11.2019. EP3019006 B 2019/48 EN
(54) **FORMULACIJA AKTIVIRANA VLAGOM ZA
ISPARLJIVA JEDINJENJA**
HUMIDITY ACTIVATED FORMULATION FOR
VOLATILE COMPOUNDS
(73) AGROFRESH INC., 510-530 Walnut Street, Suite
1350, Philadelphia, PA 19106, US
(72) WILLIAMSON, Alexander, 615 Debbie Court,
Rosharon, TX 77583, US; MACLEAN, Daniel, 2574
Allen Circle, Woodland, CA 95776, US
(74) ŽIVKO MIJATOVIĆ AND PARTNERS DOO
BEOGRAD, Studentski trg 4, 11000 Beograd

(51) **A01N 25/00** (2006.01) (11) **59925 B1**
A61K 39/00 (2006.01)
C12P 21/04 (2006.01)
(21) **P-2020/0171** (22) 03.07.2014.
(30) US 05.07.2013. 201361843274 P
US 23.01.2014. 201461930798 P

US 24.01.2014. 201461931366 P
US 10.04.2014. 201461978009 P
(86) WO 03.07.2014. PCT/US2014/045444
(87) WO 08.01.2015. WO 2015/003149
(96) 03.07.2014. 14819813.8
(97) 08.01.2020. EP3016512 B 2020/02 EN
(54) RASTVORLJIVI CD33 ZA LEČENJE MIJELODISPLASTIČNIH SINDROMA (MDS)
SOLUBLE CD33 FOR TREATING MYELODYSPLASTIC SYNDROMES (MDS)
(73) H. LEE MOFFITT CANCER CENTER AND RESEARCH INSTITUTE, INC., 12902 Magnolia Drive, Tampa, FL 33612, US
(72) LIST, Alan, F., 15706 Cochester Road, Tampa, Florida 33647, US; WEI, Sheng, 1630 Burniston Drive, Tampa, Florida 33647, US
(74) ŽIVKO MIJATOVIĆ AND PARTNERS DOO BEOGRAD, Studentski trg 4, 11000 Beograd

(51) A01N 25/02 (2006.01) **(11) 59886 B1**
A01N 25/24 (2006.01)
A01P 3/00 (2006.01)
C09D 5/14 (2006.01)

(21) **P-2020/0137** (22) 17.05.2013.
(30) HU 18.05.2012. P1200293
(86) WO 17.05.2013. PCT/HU2013/000047
(87) WO 21.11.2013. WO 2013/171525
(96) 17.05.2013. 13791101.2
(97) 20.11.2019. EP2916651 B 2019/47 EN

(54) NOSAČI ZA PESTICIDE I POSTUPAK ZA FORMIRANJE ADHERENTNOG FILMA PESTICIDA
CARRIERS FOR PESTICIDES AND PROCESS FOR FORMING ADHERENT PESTICIDE FILM
(73) BVN NÖVÉNYVÉDŐ KFT, Illatos út 19-23, 1097 Budapest, HU
(72) BAKÁNY, Gábor, Kisfaludy u. 66, H-2045 Törökbálint, HU; VERÉB, Lajos, Gaál József u. 34/B, H-1122 Budapest, HU
(74) AOD MSA IP – MILOJEVIĆ SEKULIĆ ADVOKATI, Karadorđeva 65, 11000 Beograd

(51) A01N 37/02 (2006.01) **(11) 59979 B1**
A01N 25/34 (2006.01)
A01N 37/06 (2006.01)
A01N 37/36 (2006.01)
A01P 19/00 (2006.01)

(21) **P-2020/0184** (22) 25.06.2012.
(86) WO 25.06.2012. PCT/IB2012/001341
(87) WO 03.01.2014. WO 2014/001836
(96) 25.06.2012. 12748757.7
(97) 27.11.2019. EP2863745 B 2019/48 EN

(54) SEMIOHEMIKALIJE MAČJEG OBELEŽAVANJA GREBANJEM
FELINE SCRATCH MARKING SEMIOCHEMICALS

(73) INSTITUT DE RECHERCHE EN SEMIOCHIMIE ET ETHOLOGIE APPLIQUÉE, Quartier Salignan, 84400 Apt, FR
(72) PAGEAT, Patrick, Le Fénrière du Plan Route de Saint-Saturnin, F-84400 Apt, FR
(74) ŽIVKO MIJATOVIĆ AND PARTNERS DOO BEOGRAD, Studentski trg 4, 11000 Beograd

(51) A01N 41/10 (2006.01) **(11) 59953 B1**
A01N 65/00 (2009.01)
A01N 65/08 (2009.01)
A01N 65/34 (2009.01)

(21) **P-2020/0120** (22) 06.03.2015.
(30) FR 13.03.2014. 1452112
(86) WO 06.03.2015. PCT/FR2015/050561
(87) WO 17.09.2015. WO 2015/136195
(96) 06.03.2015. 15714585.5
(97) 06.11.2019. EP3116319 B 2019/45 FR

(54) POSTUPAK UPOTREBE LISTOPADNIH LISTOVA LIGNIN DRVENASTIH BILJAKA ZA FITOFARMACEUTSKU INDUSTRIJU
METHOD FOR REUSING DECIDUOUS LEAVES, FROM AN ARBORESCENT LIGNEOUS PLANT, FOR THE PHYTOPHARMACEUTICAL INDUSTRY
(73) AGRO INNOVATION INTERNATIONAL, 18 Avenue Franklin Roosevelt, 35400 Saint-Malo, FR
(72) GOUPIL, Pascale, 9 rue Robert Darpoux, F-63170 Perignat-les-Sarlieve, FR; RICHARD, Claire, 161 rue des Noyers, F-63110 Beaumont, FR; TER HALLE, Alexandra, En Hytié, F- 31450 Baziege, FR
(74) POPOVIĆ, Gordana i ost., Takovska 19, 11000 Beograd

(51) A21D 8/02 (2006.01) **(11) 59945 B1**
A21D 8/06 (2006.01)

(21) **P-2020/0127** (22) 20.03.2012.
(30) CH 21.03.2011. 478112011
(86) WO 20.03.2012. PCT/IB2012/000536
(87) WO 27.09.2012. WO 2012/127297
(96) 20.03.2012. 12733519.8
(97) 06.11.2019. EP2688414 B 2019/45 FR

(54) POSTUPAK ZA PROIZVODNJU HLEBA
METHOD FOR MAKING BREAD
(73) PAILLASSE INTERNATIONAL S.A., 1 Faubourg de l'Hôpital, 2000 Neuchâtel, CH
(72) POULY, Aimé, décédé, ., CH
(74) MITROVIĆ, Predrag, Alaska 36, 11080 Beograd-Zemun

(51) A47B 95/04 (2006.01) **(11) 59932 B1**
(21) **P-2020/0182** (22) 02.03.2018.

(30) DE 03.03.2017. 202017001171 U
(96) 02.03.2018. 18159830.1
(97) 25.12.2019. EP3369343 B 2019/52 DE
(54) SKLOP ODBOJNIKA ZA POLICE
BUMPER DEVICE FOR DISPLAY RACKS

(73) TEGOMETALL INTERNATIONAL AG,
Industriestraße 7, 8574 Lengwil, CH
(72) BOHNACKER, Ulrich, Am Herrensberg 5,
8559 Fruthwilen, CH
(74) ŽIVKOVIĆ, Zoran, Alekse Nenadovića 16,
11000 Beograd

(51) *A61F 2/24* (2006.01) (11) 59941 B1
A61F 2/95 (2013.01)
(21) P-2020/0063 (22) 07.05.2015.
(30) US 12.05.2014. 201461991904 P
US 05.05.2015. 201514704861
(86) WO 07.05.2015. PCT/US2015/029614
(87) WO 19.11.2015. WO 2015/175302
(96) 07.05.2015. 15783951.5
(97) 13.11.2019. EP3142607 B 2019/46 EN
(54) **PROTETSKI SRČANI ZALISTAK**
PROSTHETIC HEART VALVE
(73) EDWARDS LIFESCIENCES CORPORATION,
One Edwards Way, Irvine, CA 92614, US
(72) LEVI, Tamir, S., Edwards Lifesciences, One
Edwards Way, Legal Department, Irvine, CA 92614,
US; SHARONI, Ron, Edwards Lifesciences, One
Edwards Way, Legal Department, Irvine, CA 92614,
US; SHERMAN, Elena, Edwards Lifesciences, One
Edwards Way, Legal Department, Irvine, CA 92614,
US; WINTNER, Oren, H., Edwards Lifesciences, One
Edwards Way, Legal Department, Irvine, CA 92614,
US; RUPP, Kevin, D., Edwards Lifesciences, One
Edwards Way, Legal Department, Irvine, CA 92614,
US; NGUYEN, Son, V., Edwards Lifesciences, One
Edwards Way, Legal Department, Irvine, CA 92614,
US; CHADHA, Ajay, Edwards Lifesciences, One
Edwards Way, Legal Department, Irvine, CA 92614,
US; LINDSTROM, Jeff, Edwards Lifesciences, One
Edwards Way, Legal Department, Irvine, CA 92614, US
(74) ČOSOVIĆ, Dragoljub, Andre Nikolića 3,
11040 Beograd

(51) *A61F 13/56* (2006.01) (11) 59962 B1
A61F 13/15 (2006.01)
A61F 13/471 (2006.01)
A61F 13/58 (2006.01)
(21) P-2020/0112 (22) 13.05.2015.
(30) US 14.07.2014. 201461998947 P
(86) WO 13.05.2015. PCT/US2015/030657
(87) WO 21.01.2016. WO 2016/010617
(96) 13.05.2015. 15821259.7
(97) 06.11.2019. EP3169292 B 2019/45 EN
(54) **ULOŽAK ZA UPIJANJE URINA**
URINE ABSORBENT PAD
(73) EZ MALE PADS, INCORPORATED, 555 E.
Ocean Boulevard Suite 430, Long Beach,
California 90802, US
(72) LUMAQUE-STEEMAN, Lorna, Mateo, 13036 Pan
Am Boulevard, Moreno Valley, California 92553, US

(74) MITROVIĆ, Predrag, Alaska 36,
11080 Beograd-Zemun

(51) *A61K 9/00* (2006.01) (11) 59888 B1
A61K 9/70 (2006.01)
A61K 47/34 (2017.01)
(21) P-2020/0056 (22) 12.12.2011.
(30) CZ 17.01.2011. 20110024
(86) WO 12.12.2011. PCT/CZ2011/000116
(87) WO 26.07.2012. WO 2012/097763
(96) 12.12.2011. 11819049.5
(97) 23.10.2019. EP2665464 B 2019/43 EN
(54) **NOSAČ ZA OROMUKOZNU, POSEBNO**
SUBLINGVALNU PRIMENU FIZIOLOŠKI
AKTIVNIH SUPSTANCI
A CARRIER FOR OROMUCOSAL, ESPECIALLY
SUBLINGUAL ADMINISTRATION OF
PHYSIOLOGICALLY ACTIVE SUBSTANCES
(73) INSTAR TECHNOLOGIES A.S., nám. Tomáše
Bati 419, 391 02 Sezimovo Ústí, CZ
(72) STRANSKA, Denisa, Rubinova 1183, 460 06
Liberec, CZ; KLABANOVA, Adela, Rynovicka 82, 466
01 Jablonec nad Nisou, CZ; DOLEZAL, Pavel, Na
Brehach 398, 500 11 Hradec Kralove, CZ; VRBATA,
Petr, Nad Kapli 807, 742 13 Studenka, CZ; BERKA,
Pavel, Kvetinova 14, 746 01 Opava, CZ; MUSILOVA,
Marie, Hrubinova 1452, 500 02 Hradec Kralove, CZ
(74) POPOVIĆ, Gordana i ost., Takovska 19,
11000 Beograd

(51) *A61K 9/00* (2006.01) (11) 59960 B1
A01N 37/18 (2006.01)
A61K 9/08 (2006.01)
A61K 38/12 (2006.01)
A61K 47/10 (2017.01)
A61K 47/12 (2006.01)
A61K 47/18 (2017.01)
A61K 47/26 (2006.01)
A61P 31/10 (2006.01)
(21) P-2020/0069 (22) 14.03.2013.
(30) US 19.03.2012. 201261612676 P
US 28.09.2012. 201261707142 P
(86) WO 14.03.2013. PCT/US2013/031678
(87) WO 26.09.2013. WO 2013/142279
(96) 14.03.2013. 13764974.5
(97) 20.11.2019. EP2827710 B 2019/47 EN
(54) **DOZNI REŽIMI ZA JEDINJENJA KLASE**
EHINOKANDINA
DOSING REGIMENS FOR ECHINOCANDIN CLASS
COMPOUNDS
(73) CIDARA THERAPEUTICS, INC., 6310 Nancy
Ridge Drive Suite 101, San Diego CA 92121, US
(72) RADHAKRISHNAN, Balasingam, 209 Faison
Road, Chapel Hill, NC 27517, US; JAMES, Kenneth,
Duke, 3908 Long Meadow Drive, Mebane, NC 27302,
US; VAIDYA, Anuradha, 2700 Kinsley Place, Raleigh,

B

NC 27616, US; POLOWY, Karen, 5504 Mapleridge Road, Raleigh, NC 27609, US
(74) BOGDANOVIĆ, Dejan i ost., Vljakovićeveva 28, 11000 Beograd

(51) *A61K 9/08* (2006.01) (11) **59873 B1**
A61K 31/665 (2006.01)
A61K 47/12 (2006.01)

(21) **P-2020/0103** (22) 16.03.2017.

(30) EP 16.03.2016. 16160698

(86) WO 16.03.2017. PCT/EP2017/056252

(87) WO 21.09.2017. WO 2017/158099

(96) 16.03.2017. 17710315.7

(97) 06.11.2019. EP3419598 B 2019/45 DE

(54) FORMULACIJA FOSFOMICINA ZA PARENTERALNU PRIMENU

FOSFOMYCIN FORMULATION FOR PARENTERAL ADMINISTRATION

(73) GEORGOPOULOS, Apostolos, Geneegasse 8, 1130 Wien, AT; SCHIFER, Albert, Satzingerweg 64/4/430, 1210 Wien, AT; ROUS, Wolfgang, Cumberlandstraße 113/7, 1140 Wien, AT

(72) GEORGOPOULOS, Apostolos, Geneegasse 8, 1130 Wien, AT; SCHIFER, Albert, Satzingerweg 64/4/430, 1210 Wien, AT; ROUS, Wolfgang, Cumberlandstraße 113/7, 1140 Wien, AT

(74) PLAVŠA & PLAVŠA DOO BEOGRAD, Strumička 51, 11000 Beograd

(51) *A61K 9/14* (2006.01) (11) **59918 B1**
A61K 31/724 (2006.01)
A61K 38/26 (2006.01)
A61P 3/00 (2006.01)

(21) **P-2020/0145** (22) 16.02.2016.

(30) US 17.02.2015. 201562117031 P

(86) WO 16.02.2016. PCT/US2016/018003

(87) WO 25.08.2016. WO 2016/133863

(96) 16.02.2016. 16710352.2

(97) 15.01.2020. EP3258919 B 2020/03 EN

(54) NAZALNA PRAŠKASTA FORMULACIJA ZA TRETMAN HIPOGLIKEMIJE

NASAL POWDER FORMULATION FOR TREATMENT OF HYPOGLYCEMIA

(73) ELI LILLY AND COMPANY, Lilly Corporate Center, Indianapolis, IN 46285, US

(72) MANTRIPRAGADA, Sankaram, B., c/o Eli Lilly and Company P. O. Box 6288, Indianapolis, Indiana 46206-6288, US; PICHE, Claude, A., c/o Eli Lilly and Company P. O. Box 6288, Indianapolis, Indiana 46206-6288, US; VAN BETSBRUGGE, Jo, Jan, Filip, c/o Eli Lilly and Company P. O. Box 6288, Indianapolis, Indiana 46206-6288, US

(74) POPOVIĆ, Gordana i ost., Takovska 19, 11000 Beograd

(51) *A61K 9/16* (2006.01) (11) **59917 B1**
A61K 9/20 (2006.01)
A61K 9/48 (2006.01)
A61K 31/137 (2006.01)
A61K 31/661 (2006.01)
A61K 47/40 (2006.01)
A61P 37/06 (2006.01)

(21) **P-2020/0141** (22) 30.03.2012.

(30) US 01.04.2011. 201161470747 P

US 11.10.2011. 201161545835 P

(96) 30.03.2012. 16176665.4

(97) 27.11.2019. EP3143990 B 2019/48 EN

(54) FORMULACIJE KOJE SADRŽE 2-AMINO-2-[2-(4-OKTILFENIL)ETIL]PROPAN-1,3-DIOL

FORMULATIONS COMPRISING 2-AMINO-2-[2-(4-OCTYLPHENYL)ETHYL]PROPANE-1,3-DIOL

(73) NOVARTIS AG, Lichtstrasse 35, 4056 Basel, CH

(72) RANE, Supriya, Novartis Pharmaceuticals Corporation, One Health Plaza, East Hanover, New Jersey 07936-1080, US

(74) PETOŠEVIĆ, Dušan, Kozjačka 15, 11040 Beograd

(51) *A61K 9/24* (2006.01) (11) **59864 B1**
A61K 33/06 (2006.01)
A61K 33/08 (2006.01)
A61K 33/10 (2006.01)
A61P 3/02 (2006.01)

(21) **P-2020/0086** (22) 24.01.2018.

(30) IT 02.02.2017. 201700011337

(96) 24.01.2018. 18153151.8

(97) 04.12.2019. EP3357492 B 2019/49 EN

(54) VIŠESLOJNA TABLETA ZA

ADMINISTRIRANJE MAGNEZIJUMA

MULTILAYER TABLET FOR ADMINISTRATION OF MAGNESIUM

(73) S.I.I.T. S.R.L.-SERVIZIO INTERNAZIONALE IMBALLAGGI TERMOSALDANTI, Via L. Ariosto, 50/60, 20090 Trezzano sul Naviglio MI, IT

(72) MARCELLONI, Luciano, c/o S.I.I.T. SRL - SERVIZIO INTERNAZIONALE IMBALLAGGI TERMOSALDANTI

Via L. Ariosto, 50/60, 20090 Trezzano Sul Naviglio (MI), IT; BENEGLIAMO, Umberto, c/o S.I.I.T. SRL -

SERVIZIO INTERNAZIONALE IMBALLAGGI TERMOSALDANTI

Via L. Ariosto, 50/60, 20090 Trezzano Sul Naviglio (MI), IT; MERICO, Roberto, c/o S.I.I.T. SRL -

SERVIZIO INTERNAZIONALE IMBALLAGGI TERMOSALDANTI

Via L. Ariosto, 50/60, 20090 Trezzano Sul Naviglio (MI), IT

(74) ĆOSOVIĆ, Dragoljub, Andre Nikolića 3, 11040 Beograd

(51) *A61K 9/51* (2006.01) (11) **59896 B1**
A61K 9/16 (2006.01)
A61K 31/337 (2006.01)
A61K 47/42 (2017.01)
B82Y 5/00 (2011.01)
G01N 33/53 (2006.01)
G01N 33/68 (2006.01)
(21) **P-2019/1601** (22) 15.04.2010.
(30) US 15.04.2009. 169665 P
US 28.08.2009. 238052 P
(86) WO 15.04.2010. PCT/US2010/031197
(87) WO 21.10.2010. WO 2010/121000
(96) 15.04.2010. 10765167.1
(97) 30.10.2019. EP2419732 B 2019/44 EN
(54) KOMPOZICIJE NANOČESTICA BEZ PRIONA I POSTUPCI POVEZANI SA NJIMA
PRION-FREE NANOPARTICLE COMPOSITIONS AND METHODS
(73) ABRAXIS BIOSCIENCE, LLC, 86 Morris Avenue, Summit, NJ 07901, US
(72) DESAI, Neil, P., 1343 Luna Vista Drive, Pacific Palisades, CA 90272, US; PEYKOV, Viktor, 11830 Wilmington Road, San Diego, CA 92128, US; SOON-SHIONG, Patrick, 9922 Jefferson Boulevard, Culver City, CA 90232, US
(74) ŽIVKOVIĆ, Zoran, Alekse Nenadovića 16, 11000 Beograd

(51) *A61K 31/00* (2006.01) (11) **59969 B1**
(21) **P-2018/1262** (22) 23.08.2004.
(43) 28.02.2019.
(30) US 28.08.2003. 10/650,178
(54) ČVRSTI FARMACEUTSKI DOZNI OBLIK
SOLID PHARMACEUTICAL DOSAGE FORM
(73) ABBVIE INC., 1 North Waukegan Road, North Chicago, IL 60064, US
(72) ROSENBERG, Jörg, Bruchstrasse 29, 67158, Ellerstadt, DE; REINHOLD, Ulrich, Hilgardstrasse 18, 67346 Speyer, DE; LIEPOLD, Bernd, U1, 8; Mannheim, 68161 Mannheim, DE; BERNDL, Gunther, Am Dörrling 7, 67273 Herxheim, DE; BREITENBACH, Jörg, Hans Sachs Ring 95a, 68199 Mannheim, DE; ALANI, Laman, 4612 Merchant Square, Lansdale, PA 19446, US; GHOSH, Soumojeet, 48826 Central Park Drive, Canton, MI 48188, US
(74) BOGDANOVIĆ, Dejan i ost., Vlajkovićeve 28, 11000 Beograd

(51) *A61K 31/439* (2006.01) (11) **59963 B1**
A61K 38/47 (2006.01)
A61K 45/06 (2006.01)
A61P 3/00 (2006.01)
A61P 35/00 (2006.01)
A61P 43/00 (2006.01)
C07D 453/02 (2006.01)
(21) **P-2020/0222** (22) 16.03.2012.

(30) US 18.03.2011. 201161454034 P
US 25.01.2012. 201261590711 P
(86) WO 16.03.2012. PCT/US2012/029417
(87) WO 27.09.2012. WO 2012/129084
(96) 16.03.2012. 12760259.7
(97) 27.11.2019. EP2685986 B 2019/48 EN
(54) INHIBITOR GLUKOZILCERAMID SINTAZE
GLUCOSYLCERAMIDE SYNTHASE INHIBITOR
(73) GENZYME CORPORATION, 50 Binney Street, Cambridge, MA 02142, US
(72) BOURQUE, Elyse, 153 Second Avenue, Waltham, MA 02451, US; CELATKA, Cassandra, 153 Second Avenue, Waltham, MA 02451, US; HIRTH, Bradford, 153 Second Avenue, Waltham, MA 02451, US; METZ, Markus, 153 Second Avenue, Waltham, MA 02451, US; ZHAO, Zhong, 153 Second Avenue, Waltham, MA 02451, US; SKERLJ, Renato, 153 Second Avenue, Waltham, MA 02451, US; XIANG, Yibin, 153 Second Avenue, Waltham, MA 02451, US; JANCISICS, Katherine, 153 Second Avenue, Waltham, MA 02451, US; MARSHALL, John, 49 New York Avenue, Framingham, MA 01701, US; CHENG, Seng, 49 New York Avenue, Framingham, MA 01701, US; SCHEULE, Ronald, 49 New York Avenue, Framingham, MA 01701, US; CABRERA-SALAZAR, Mario, 49 New York Avenue, Framingham, MA 01701, US; GOOD, Andrew, 153 Second Avenue, Waltham, MA 02451, US
(74) MITROVIĆ, Predrag, Alaska 36, 11080 Beograd-Zemun

(51) *A61K 31/519* (2006.01) (11) **59958 B1**
A61K 31/5377 (2006.01)
A61P 35/00 (2006.01)
(21) **P-2020/0176** (22) 28.02.2014.
(30) US 01.03.2013. 201361771480 P
(86) WO 28.02.2014. PCT/US2014/019372
(87) WO 04.09.2014. WO 2014/134426
(96) 28.02.2014. 14710739.5
(97) 11.12.2019. EP2961410 B 2019/50 EN
(54) UPOTREBA DERIVATA PIRAZOLOPIRIMIDINA ZA LEČENJE POREMEĆAJA POVEZANIH SA PI3K
USE OF PYRAZOLOPYRIMIDINE DERIVATIVES FOR THE TREATMENT OF PI3K RELATED DISORDERS
(73) INCYTE HOLDINGS CORPORATION, 1801 Augustine Cut-Off, Wilmington, DE 19803, US
(72) LI, Yun-Long, 1 Pin Oak Drive, Chadds Ford, Pennsylvania 19317, US; YAO, Wenqing, 45 Magnolia Way, Chadds Ford, Pennsylvania 19317, US; COMBS, Andrew, P., 329 East Doe Run Road, Kennett Square, Pennsylvania 19348, US; YUE, Eddy, W., 9 Altemus Drive, Landenberg, Pennsylvania 19350, US; MEI, Song, 151 Monet Circle, Wilmington, Delaware 19808, US; ZHU, Wenyu, 30 Diemer Drive, Media, Pennsylvania 19063, US; GLENN, Joseph, 103 Deer Horn Drive, Mount Royal, New Jersey 8061, US;

B

MADUSKUIE, JR., Thomas, P., 613 Foulkstone Road, Wilmington, Delaware 19803, US; SPARKS, Richard, B., 3316 Englewood Road, Wilmington, Delaware 19810, US; DOUTY, Brent, 3420 Strasburg Road East, Fallowfield, Pennsylvania 19320, US; HE, Chunhong, 40 Magnolia Way, Chadds Ford, Pennsylvania 19317, US
(74) BOGDANOVIĆ, Dejan i ost., Vljakovićeve 28, 11000 Beograd

(51) *A61K 31/522* (2006.01) (11) **59967 B1**
A61K 9/48 (2006.01)
A61K 47/10 (2006.01)
A61K 47/44 (2006.01)
A61P 31/22

(21) **P-2017/0527** (22) 25.05.2017.
(43) 30.11.2018.

(54) POLUČVRSTI SAMOMIKROEMULGUJUĆI SISTEMI SA ACIKLOVIROM PUNJENI U TVRDE KAPSULE, NJIHOVO DOBIJANJE I PRIMENA SEMISOLID SELF-MICROEMULSIFYING DRUG DELIVERY SYSTEMS WITH ACYCLOVIR FILLED IN HARD CAPSULES, THEIR PREPARATION AND APPLICATION

(73) ĐEKIĆ, Ljiljana, Mića Radakovića 2/9, 11080 Zemun, RS; JANKOVIĆ, Jovana, Pasterova 14, 21000 Novi Sad, RS

(72) ĐEKIĆ, Ljiljana, Mića Radakovića 2/9, 11080 Zemun, RS; JANKOVIĆ, Jovana, Pasterova 14, 21000 Novi Sad, RS

(51) *A61K 31/7088* (2006.01) (11) **59914 B1**
A61K 31/7115 (2006.01)
A61K 31/712 (2006.01)
A61K 31/7125 (2006.01)
A61K 31/713 (2006.01)
A61P 3/06 (2006.01)
A61P 21/00 (2006.01)
A61P 25/28 (2006.01)
A61P 31/12 (2006.01)
A61P 31/14 (2006.01)
A61P 31/16 (2006.01)

(21) **P-2020/0065** (22) 17.05.2013.

(30) US 18.05.2012. 201261648694 P
(86) WO 17.05.2013. PCT/CA2013/050378
(87) WO 21.11.2013. WO 2013/170385
(96) 17.05.2013. 13791584.9
(97) 30.10.2019. EP2849760 B 2019/44 EN

(54) METODE SA OLIGONUKLEOTIDNIM HELATNIM KOMPLEKSOM

OLIGONUCLEOTIDE CHELATE COMPLEX METHODS

(73) REPLICOR INC., 6100 Royalmount Avenue Suite D-101, Montréal, Québec H4P 2R2, CA
(72) BAZINET, Michel, 343 Avenue Brookfield, Montréal, Québec H3P 2A7, CA; VAILLANT, Andrew, 74 11th Street, Roxboro, Québec H8Y 3E6, CA

(74) AOD MSA IP – MILOJEVIĆ SEKULIĆ
ADVOKATI, Karađorđeva 65, 11000 Beograd

(51) *A61K 35/74* (2015.01) (11) **59971 B1**
A61K 39/00 (2006.01)
A61K 39/085 (2006.01)
A61K 39/39 (2006.01)
C07K 14/31 (2006.01)

(21) **P-2020/0215** (22) 24.03.2015.

(30) EP 26.03.2014. 14161861
EP 12.11.2014. 14192913
(86) WO 24.03.2015. PCT/EP2015/056175
(87) WO 01.10.2015. WO 2015/144653
(96) 24.03.2015. 15711523.9

(97) 11.12.2019. EP3122378 B 2019/50 EN

(54) MUTANTNI STAFILOKOKNI ANTIGENI
MUTANT STAPHYLOCOCCAL ANTIGENS

(73) GLAXOSMITHKLINE BIOLOGICALS S.A., Rue de l'Institut, 89, 1330 Rixensart, BE

(72) BAGNOLI, Fabio, GlaxoSmithKline, Via Fiorentina 1, I-53100 Siena, IT; FIASCHI, Luigi, GlaxoSmithKline, Via Fiorentina 1, I-53100 Siena, IT; SCARSELLI, Maria, GlaxoSmithKline, Via Fiorentina 1, I-53100 Siena, IT

(74) POPOVIĆ, Gordana i ost., Takovska 19, 11000 Beograd

(51) *A61K 38/10* (2006.01) (11) **59978 B1**
A61P 1/00 (2006.01)

(21) **P-2019/1637** (22) 11.08.2011.

(30) US 11.08.2010. 372804 P
(86) WO 11.08.2011. PCT/US2011/047434
(87) WO 16.02.2012. WO 2012/021715
(96) 11.08.2011. 11745896.8
(97) 25.09.2019. EP2603232 B 2019/39 EN

(54) STABILNE FORMULACIJE LINAKLOTIDA
STABLE FORMULATIONS OF LINACLOTIDE

(73) IRONWOOD PHARMACEUTICALS, INC., 301 Binney Street, Cambridge, MA 02142, US; FOREST LABORATORIES HOLDINGS LIMITED, Victoria Place, 5th Floor, 31 Victoria Street, Hamilton, BM

(72) MO, Yun, 60 Fairfield Way, Apt. 1, Commack, NY 11725, US; FRETZEN, Angelika, 7 Avon Street, Somerville, MA 02143, US; CALI, Brian, 100 Hillside Avenue, Arlington, MA 02476, US; DEDHIYA, Mahendra, 1 Lea Court, Pomona, NY 10970, US

(74) PLAVŠA & PLAVŠA DOO BEOGRAD, Strumička 51, 11000 Beograd

(51) *A61K 38/17* (2006.01) (11) **59861 B1**
A61K 39/00 (2006.01)
C07K 7/06 (2006.01)
C07K 7/08 (2006.01)
C12N 5/0783 (2010.01)

(21) **P-2019/1676** (22) 04.08.2014.

(30) GB 05.08.2013. 201313987

US 05.08.2013. 201361862213 P
GB 25.02.2014. 201403297
(86) WO 04.08.2014. PCT/EP2014/066755
(87) WO 12.02.2015. WO 2015/018805
(96) 04.08.2014. 14750175.3
(97) 09.10.2019. EP3030255 B 2019/41 EN
(54) NOVA IMUNOTERAPIJA PROTIV NEKOLIKO TUMORA KAO ŠTO SU KARCINOM PLUĆA, UKLJUČUJUĆI NSCLC
NOVEL IMMUNOTHERAPY AGAINST SEVERAL TUMORS, SUCH AS LUNG CANCER, INCLUDING NSCLC
(73) IMMATICS BIOTECHNOLOGIES GMBH, Paul-Ehrlich-Strasse 15, 72076 Tübingen, DE
(72) WEINSCHENK, Toni, Im Morgenrain 15, 73773 Aichwald, DE; WALTER, Steffen, Steinenbergstrasse 2, 72764 Reutlingen, DE; FRITSCHE, Jens, Lärchenweg 11, 72144 Dusslingen, DE; SONG, Colette, Willi Baumeisterweg 21, 73760 Ostfildern, DE; SINGH, Harpreet, Possartstrasse 16, 81679 München, DE
(74) DESPOTOVIĆ, Daria, Andre Nikolića 3, 11000 Beograd

(51) A61K 38/28 (2006.01) **(11) 59913 B1**
A61K 38/26 (2006.01)
A61P 5/50 (2006.01)

(21) **P-2020/0168** (22) 09.10.2009.

(30) DE 17.10.2008. 102008051834
DE 24.10.2008. 102008053048
DE 20.08.2009. 102009038210
(96) 09.10.2009. 17169192.6
(97) 18.12.2019. EP3228320 B 2019/51 DE

(54) KOMBINACIJA INSULINA I GLP-1-AGONISTA
COMBINATION OF AN INSULIN AND A GLP-1 AGONIST

(73) SANOFI-AVENTIS DEUTSCHLAND GMBH, Brüningsstraße 50, 65929 Frankfurt am Main, DE
(72) WERNER, Ulrich, Sanofi-Aventis Deutschland GmbH, c/o Sanofi-Aventis Deutschland GmbH, 65926 Frankfurt am Main, DE; ROTTHÄUSER, Bärbel, Sanofi-Aventis Deutschland GmbH, c/o Sanofi-Aventis Deutschland GmbH, 65926 Frankfurt am Main, DE; SMITH, Christopher, James, Sanofi-Aventis Deutschland GmbH, c/o Sanofi-Aventis Deutschland GmbH, 65926 Frankfurt am Main, DE
(74) MITROVIĆ, Predrag, Alaska 36, 11080 Beograd-Zemun

(51) A61K 38/37 (2006.01) **(11) 59876 B1**
A61K 38/36 (2006.01)
C07K 14/755 (2006.01)
C12N 15/00 (2006.01)
C12N 15/62 (2006.01)
C12P 21/08 (2006.01)

(21) **P-2020/0123** (22) 10.07.2013.

(30) US 11.07.2012. 201261670401 P
US 01.02.2013. 201361759819 P
US 15.03.2013. 201361801504 P
US 15.03.2013. 201361801544 P
US 24.05.2013. 201361827158 P
US 28.06.2013. 201361840811 P
(86) WO 10.07.2013. PCT/US2013/049989
(87) WO 16.01.2014. WO 2014/011819
(96) 10.07.2013. 13816031.2
(97) 27.11.2019. EP2882450 B 2019/48 EN
(54) KOMPLEKS FAKTORA VIII SA XTEN I PROTEINOM FON VILEBRANDOVOG FAKTORA, I NJIHOVA PRIMENA
FACTOR VIII COMPLEX WITH XTEN AND VON WILLEBRAND FACTOR PROTEIN, AND USES THEREOF
(73) BIOVERATIV THERAPEUTICS INC., 225 Second Avenue, Waltham, MA 02451, US
(72) CHHABRA, Ekta, Seth, 1550 Worcester Road 128, Framingham, MA 01702, US; LIU, Tongyao, 53 Buckman Drive, Lexington, MA 02421, US; CHANG, Pei-yun, 27 Liberty Road, Bedford, MA 01730, US; PETERS, Robert, T., 53 Parkinson Street, Needham, MA 02492, US; KULMAN, John, 88 Creeley Road, Belmont, MA 02478, US
(74) MITROVIĆ, Predrag, Alaska 36, 11080 Beograd-Zemun

(51) A61K 38/45 (2006.01) **(11) 59867 B1**
A61P 1/16 (2006.01)

(21) **P-2020/0004** (22) 06.05.2011.

(30) US 06.05.2010. 331909 P
(86) WO 06.05.2011. PCT/US2011/035500
(87) WO 10.11.2011. WO 2011/140429
(96) 06.05.2011. 11720265.5
(97) 16.10.2019. EP2566505 B 2019/42 EN

(54) ISPORUKA HOLESTERIL ESTRA U STEROIDOGENO TKIVO
DELIVERY OF CHOLESTERYL ESTER TO STEROIDOGENIC TISSUES

(73) ALPHACORE PHARMA LLC, 333 Parkland Plaza, Ann Arbor, MI 48103, US
(72) AUERBACH, Bruce, J., 2425 Meadowridge Court, Ann Arbor, Michigan 48105, US; HOMAN, Reynold, 2607 Tessmer Road, Ann Arbor, Michigan 48103, US; KRAUSE, Brian, 1984 Encore Ct., Ann Arbor, Michigan 48103, US
(74) MITROVIĆ, Predrag, Alaska 36, 11080 Beograd-Zemun

(51) A61K 39/00 (2006.01) **(11) 59912 B1**
C07K 16/28 (2006.01)

(21) **P-2020/0165** (22) 10.08.2015.

(30) US 24.04.2015. 201562152708 P
(86) WO 10.08.2015. PCT/US2015/044479
(87) WO 27.10.2016. WO 2016/171742

(96) 10.08.2015. 15754071.7
(97) 18.12.2019. EP3285803 B 2019/51 EN
(54) METODE ZA TRETIRANJE ILI PREVENCIJU MIGRENSKE GLAVOBOLJE
METHODS FOR TREATING OR PREVENTING MIGRAINE HEADACHE
(73) AMGEN INC., One Amgen Center Drive, Thousand Oaks, CA 91320-1799, US
(72) SUN, Hong, 2 Pardoe Road, Princeton, NJ 08540-2618, US; DUNAYEVICH, Eduardo, One Amgen Center Drive, c/o Patent Operations, MS 28-2-C, Thousand Oaks, California 91320-1799, US; LENZ, Robert, A., 908 Ravensbury Street, Westlake Village, California 91361, US; VARGAS, Gabriel, 1725 Madera Street, Berkeley CA 94707, US
(74) MITROVIĆ, Predrag, Alaska 36, 11080 Beograd-Zemun

(51) A61K 39/12 (2006.01) **(11) 59892 B1**
(21) **P-2020/0111** (22) 29.11.2012.
(30) US 30.11.2011. 201161564877 P
US 30.08.2012. 201261694957 P
(86) WO 29.11.2012. PCT/US2012/067135
(87) WO 06.06.2013. WO 2013/082327
(96) 29.11.2012. 12801680.5
(97) 20.11.2019. EP2785373 B 2019/47 EN
(54) REKOMBINANTNI HVT VEKTORI KOJI EKSPRIMIRAJU ANTIGENE PATOGENA PTICA I NJIHOVE UPOTREBE
RECOMBINANT HVT VECTORS EXPRESSING ANTIGENS OF AVIAN PATHOGENS AND USES THEREOF
(73) BOEHRINGER INGELHEIM ANIMAL HEALTH USA INC., 3239 Satellite Boulevard, Bldg. 500, Duluth, GA 30096, US
(72) BUBLOT, Michel, 3 Rue Favre Garin, F-69630 Chaponost, FR; MEBATSION, Teshome, 2670 Bent Tree Lane, Watkinsville, GA 30677, US; PRITCHARD, Joyce, 3804 Princeton Court, Gainesville, GA 30504, US; LINZ, Perry, 2286 Cotton Gin Row, Jefferson, GA 30549, US
(74) ŽIVKO MIJATOVIĆ AND PARTNERS DOO BEOGRAD, Studentski trg 4, 11000 Beograd

(51) A61K 39/12 (2006.01) **(11) 59893 B1**
(21) **P-2020/0113** (22) 29.11.2012.
(30) US 30.11.2011. 201161564877 P
US 30.08.2012. 201261694957 P
(96) 29.11.2012. 17179863.0
(97) 20.11.2019. EP3251691 B 2019/47 EN
(54) REKOMBINANTNI HVT VEKTORI KOJI EKSPRIMIRAJU ANTIGENE PATOGENA PTICA I NJIHOVE UPOTREBE
RECOMBINANT HVT VECTORS EXPRESSING ANTIGENS OF AVIAN PATHOGENS AND USES THEREOF

(73) BOEHRINGER INGELHEIM ANIMAL HEALTH USA INC., 3239 Satellite Boulevard, Bldg. 500, Duluth, GA 30096, US
(72) BUBLOT, Michel, 3 Rue Favre Garin, F-69630 Chaponost, FR; MEBATSION, Teshome, 2670 Bent Tree Lane, Watkinsville, GA Georgia 30677, US; PRITCHARD, Joyce, 3804 Princeton Court, Gainesville, GA Georgia 30504, US; LINZ, Perry, 2286 Cotton Gin Row, Jefferson, GA Georgia 30549, US
(74) ŽIVKO MIJATOVIĆ AND PARTNERS DOO BEOGRAD, Studentski trg 4, 11000 Beograd

(51) A61K 47/61 (2017.01) **(11) 59931 B1**
A61P 15/00 (2006.01)
A61P 17/00 (2006.01)
A61P 31/00 (2006.01)
A61P 37/00 (2006.01)
C08B 37/00 (2006.01)
C08B 37/08 (2006.01)

(21) **P-2020/0147** (22) 25.09.2013.
(30) IT 25.09.2012. MI20121597
(86) WO 25.09.2013. PCT/IB2013/058842
(87) WO 03.04.2014. WO 2014/049532
(96) 25.09.2013. 13824348.0
(97) 20.11.2019. EP2900274 B 2019/47 EN
(54) KONJUGAT FRAGMENTA ĆELIJSKOG ZIDA BAKTERIJE I MUKOPOLISAHARIDNOG NOSAĀA, I NJEGOVE UPOTREBE U MEDICINI
CONJUGATE OF A FRAGMENT OF A CELLULAR WALL OF A BACTERIUM AND A MUCOPOLYSACCHARIDIC CARRIER, AND USES IN MEDICINE THEREOF
(73) AILEENS PHARMA S.R.L., Via Donatori del Sangue, 1, 20834 Nova Milanese (MB), IT
(72) LONGO, Sonia, Via A. Della Pergola 4, 20099 Sesto S. Giovanni, IT; BIZZINI, Bernard, 29 bis Blvd Marcou, 11000 Carcassonne, FR
(74) ŽIVKOVIĆ, Zoran, Alekse Nenadovića 16, 11000 Beograd

(51) A61M 39/20 (2006.01) **(11) 59866 B1**
A61M 5/158 (2006.01)
A61M 5/32 (2006.01)
A61M 39/28 (2006.01)

(21) **P-2019/1696** (22) 25.03.2015.
(30) US 28.03.2014. 201461971966 P
(86) WO 25.03.2015. PCT/US2015/022494
(87) WO 01.10.2015. WO 2015/148667
(96) 25.03.2015. 15715591.2
(97) 30.10.2019. EP3122404 B 2019/44 EN
(54) POTKOŽNI INFUZIONI UREDAJ ZA UBRIZGAVANJE MEDICINSKIH SUPSTANCI
SUBCUTANEOUS INFUSION DEVICE FOR INJECTING MEDICINAL SUBSTANCES
(73) BAXALTA INCORPORATED, 1200 Lakeside Drive, Bannockburn, IL 60015, US; BAXALTA GMBH, Thurgauerstrasse 130, 8152 Glattpark, Opfikon, CH

(72) YARDIMCI, Atif Mehmet, 172 Linden Avenue, Lake Forest, Illinois 60045, US; TAN, Aaron, 1406 College Street, Cleveland, Mississippi 38732, US; DHYANI, Tejas, 1981 Marsh Meadow Lane, Round Lake, Illinois 60073, US; MITCHELL, Nathan, 102 Terra Springs Drive, Volo, Illinois 60020, US; JEDRZEJEK, Eric, 1375 Woodhill, Lake Forest, Illinois 60045, US; KANUGA, Chinmay, 20640 Pesaro Way, Porter Ranch, California 91326, US
(74) MITROVIĆ, Predrag, Alaska 36, 11080 Beograd-Zemun

(51) *A61N 5/00* (2006.01) (11) **59990 B1**
(21) **P-2018/0487** (22) 25.04.2018.
(43) 31.10.2019.

(54) ELEKTROMEDICINSKI UREĐAJ NA BAZI EMITOVANJA KONTROLISANIH NEGATIVNIH ELEKTRONA USLED VISOKONAPONSKE JEDNOSMERNE STRUJE

ELECTRO-MEDICAL DEVISE BASED ON THE EMISSION OF CONTROLLED NEGATIVE ELECTRONS DUE TO THE HIGH-VOLTAGE DIRECT CURRENT

(73) JANIĆEVIĆ, Gordon, Nova železnička kolonija 1/11, 18000 Niš, RS

(72) JANIĆEVIĆ, Gordon, Nova železnička kolonija 1/11, 18000 Niš, RS

(74) MARDŽIĆ, Živorad, Vuka Karadžića 17/19, 18220 Aleksinac

(51) *A61P 37/02* (2006.01) (11) **59883 B1**
(21) **P-2020/0093** (22) 03.06.2014.

(30) US 04.06.2013. 201361830919 P
(86) WO 03.06.2014. PCT/US2014/040695

(87) WO 11.12.2014. WO 2014/197470

(96) 03.06.2014. 14733922.0

(97) 20.11.2019. EP3004166 B 2019/47 EN

(54) POSTUPCI ZA POSPEŠENJE IMUNOTERAPIJE SPECIFIČNE ZA ALERGEN ISPORUČIVANJEM IL-4R INHIBITORA
METHODS FOR ENHANCING ALLERGEN-SPECIFIC IMMUNOTHERAPY BY ADMINISTERING AN IL-4R INHIBITOR

(73) REGENERON PHARMACEUTICALS, INC., 777 Old Saw Mill River Road, Tarrytown, NY 10591, US

(72) STAHL, Neil, c/o Regeneron Pharmaceuticals, Inc., 777 Old Saw Mill River Road, Tarrytown, NY 10591-6707, US; ORENGO, Jamie, M., c/o Regeneron Pharmaceuticals, Inc., 777 Old Saw Mill River Road,

Tarrytown, NY 10591-6707, US; MURPHY, Andrew, J., c/o Regeneron Pharmaceuticals, Inc., 777 Old Saw Mill River Road, Tarrytown, NY 10591-6707, US; GANDHI,

Namita, c/o Regeneron Pharmaceuticals, Inc., 777 Old Saw Mill River Road, Tarrytown, NY 10591-6707, US; GRAHAM, Neil, c/o Regeneron Pharmaceuticals, Inc., 777 Old Saw Mill River Road, Tarrytown, NY 10591-6707, US

(74) MARDŽIĆ, Živorad, Vuka Karadžića 17/19, 18220 Aleksinac

(74) VLAHOVIĆ, Slobodan, Radoja Dakića 35/32, 11070 Novi Beograd

(51) *A61Q 15/00* (2006.01) (11) **59954 B1**
A61K 8/73 (2006.01)

(21) **P-2020/0229** (22) 21.06.2016.

(30) EP 25.06.2015. 15173747

(86) WO 21.06.2016. PCT/EP2016/064250

(87) WO 29.12.2016. WO 2016/207133

(96) 21.06.2016. 16734589.1

(97) 04.12.2019. EP3313533 B 2019/49 EN

(54) KOMPOZICIJA ZA DEZODORISANJE KOJA SADRŽI SMEŠU ALFA, BETA I GAMA CIKLODEKSTRINA

DEODORANT COMPOSITION COMPRISING A MIXTURE OF ALPHA, BETA AND GAMMA CYCLODEXTRIN

(73) AZIENDE CHIMICHE RIUNITE ANGELINI FRANCESCO A.C.R.A.F. S.P.A., Viale Amelia, 70, 00181 Roma, IT

(72) TONGIANI, Serena, Via dei Laghi, 23, 00046 GROTTAFERRATA (Roma), IT; RAGNI, Lorella, Via Tommasi 17, 60033 Chiaravalle (Ancona), IT;

DONELLI, Daniela, Via Sappanico 88, 60131 Ancona, IT

(74) BOGDANOVIĆ, Dejan i ost., Vlajkovićeve 28, 11000 Beograd

(51) *A61Q 19/00* (2006.01) (11) **59903 B1**
A23L 33/10 (2016.01)

A23L 33/105 (2016.01)

A23L 33/115 (2016.01)

A61K 8/92 (2006.01)

A61K 8/97 (2017.01)

C11B 1/10 (2006.01)

C11C 1/02 (2006.01)

C11C 3/00 (2006.01)

(21) **P-2020/0131** (22) 31.01.2011.

(30) FR 29.01.2010. 1050646

FR 28.01.2011. 1150681

(86) WO 31.01.2011. PCT/EP2011/051333

(87) WO 04.08.2011. WO 2011/092334

(96) 31.01.2011. 11701288.0

(97) 27.11.2019. EP2528458 B 2019/48 FR

(54) EKSTRAKCIJA ČVRSTO/TEČNO SOLID/LIQUID EXTRACTION

(73) MINAFIN, Fonds Jean Pâques 8, 1435 Mont-Saint-Guibert, BE

(72) SAUNOIS, Alex, 36 bis chemin du Boullay-Thierry, F-28210 Nogent-le-Roi, FR; LEGRAND, Jacques, Les Ferrettes, F-61290 Neuilly Sur Eure, FR;

MERCIER, Eglantine, 91 rue d'Angiviller, F-78120 Rambouillet, FR

(74) ŽIVKOVIĆ, Zoran, Alekse Nenadovića 16, 11000 Beograd

- (51) **B01D 53/04** (2006.01) (11) **59944 B1**
(21) **P-2020/0072** (22) 31.05.2016.
(30) US 12.06.2015. 201562174795 P
BE 02.05.2016. 201605313
(86) WO 31.05.2016. PCT/BE2016/000027
(87) WO 15.12.2016. WO 2016/197210
(96) 31.05.2016. 16751144.3
(97) 13.11.2019. EP3307418 B 2019/46 EN
**(54) POSTUPAK ZA KONTROLISANJE
ADSORPCIONE FAZE GENERATORA GASA I
GENERATOR GASA ZA PRIMENU TAKVOG
POSTUPKA**
METHOD FOR CONTROLLING AN ADSORPTION
PHASE OF A GAS GENERATOR AND A GAS
GENERATOR APPLYING SUCH A METHOD
(73) ATLAS COPCO AIRPOWER, NAAMLOZE
VENNOOTSCHAP, Boomssteenweg 957,
2610 Wilrijk, BE
(72) COREMANS, Tom, c/o ATLAS COPCO
AIRPOWER naamloze vennootschap Boomssteenweg
957, 2610 Wilrijk, BE; VAN GOETHEM, Joris, c/o
ATLAS COPCO AIRPOWER naamloze vennootschap
Boomssteenweg 957, 2610 Wilrijk, BE; VAN
PUYENBROECK, Frank, Karel, Rene, c/o ATLAS
COPCO AIRPOWER naamloze vennootschap
Boomssteenweg 957, 2610 Wilrijk, BE
(74) MITROVIĆ, Predrag, Alaska 36,
11080 Beograd-Zemun
-
- (51) **B01D 61/36** (2006.01) (11) **59961 B1**
B01D 53/22 (2006.01)
B01D 71/06 (2006.01)
C08J 7/04 (2006.01)
C09D 101/12 (2006.01)
C09D 171/10 (2006.01)
(21) **P-2020/0084** (22) 16.06.2015.
(30) US 16.06.2014. 201462012533 P
(86) WO 16.06.2015. PCT/CA2015/050557
(87) WO 23.12.2015. WO 2015/192238
(96) 16.06.2015. 15809009.2
(97) 23.10.2019. EP3154667 B 2019/43 EN
**(54) MEŠOVITE MEMBRANE ZA TRANSPORT
VODENE PARE I POSTUPCI ZA IZRADU ISTIH**
BLENDED MEMBRANES FOR WATER VAPOR
TRANSPORT AND METHODS FOR PREPARING
SAME
(73) CORE ENERGY RECOVERY SOLUTIONS INC.,
1455 East Georgia Street, Vancouver BC V5L 2A9, CA
(72) HUIZING, Ryan Nicholas, 1561 Kitchener Street,
Vancouver, British Columbia V5L 2V8, CA; CHEN,
Hao, 107-9191 University Crescent, Burnaby, British
Columbia V5A 0A1, CA; WONG, Frankie Kin Bong,
6930 Lancaster Street, Vancouver, British Columbia
V5S 3B2, CA
(74) BOGDANOVIĆ, Dejan i ost., Vljakovićeva 28,
11000 Beograd
-
- (51) **B01J 23/00** (2006.01) (11) **59926 B1**
B01J 23/888 (2006.01)
B01J 37/20 (2006.01)
(21) **P-2020/0175** (22) 22.03.2012.
(30) IT 30.03.2011. MI20110510
(86) WO 22.03.2012. PCT/EP2012/055116
(87) WO 04.10.2012. WO 2012/130728
(96) 22.03.2012. 12710085.7
(97) 20.11.2019. EP2691172 B 2019/47 EN
**(54) MEŠANI OKSIDI PRELAZNIH METALA I
POSTUPAK PRIPREME**
MIXED OXIDES OF TRANSITION METALS AND
PREPARATION PROCESS
(73) ENI S.P.A., Piazzale E. Mattei 1, 00144 Rome, IT
(72) CARATI, Angela, Via Fratelli Rosselli 6, I-20098
San Giuliano Milanese (MI), IT; GAGLIARDI, Maria,
Federica, Via Don Testori 38, I-21053 Castellanza (VA),
IT; FERRARI, Marco, Massimo, Via Amundsen 5, I-
20148 Milano, IT; ZANARDI, Stefano, Via Leonardi
12, I-28069 Trecate (NO), IT; MARELLA, Marcello,
Cannaregio 4069, I-30121 Venezia, IT; TOMASELLI,
Michele, Via Angelo Toffoli 1A, I-30175 Venezia, IT
(74) ŽIVKO MIJATOVIĆ AND PARTNERS DOO
BEOGRAD, Studentski trg 4, 11000 Beograd
-
- (51) **B03B 5/10** (2006.01) (11) **59887 B1**
B03B 9/04 (2006.01)
(21) **P-2020/0142** (22) 19.05.2014.
(30) AT 27.06.2013. 5009613 U
(96) 19.05.2014. 14168812.7
(97) 20.11.2019. EP2818250 B 2019/47 DE
**(54) METODA ZA PRERADU ŠLJAKE OD
SPALJENOG OTPADA**
METHOD FOR THE TREATMENT OF REFUSE
INCINERATION SLAG
(73) NUA ABFALLWIRTSCHAFT GMBH, Neustädter
Strasse 141-143, 2514 Traiskirchen, AT
(72) STOCKINGER, Gerhard, Dr. Josef Straif Straße 18,
3251 Purgstall, AT
(74) AOD MSA IP – MILOJEVIĆ SEKULIĆ
ADVOKATI, Karadorđeva 65, 11000 Beograd
-
- (51) **B03C 3/08** (2006.01) (11) **59946 B1**
B01D 53/32 (2006.01)
B03C 3/09 (2006.01)
B03C 3/10 (2006.01)
B03C 3/36 (2006.01)
B03C 3/41 (2006.01)
B03C 3/47 (2006.01)
(21) **P-2020/0135** (22) 09.11.2012.
(30) NL 09.11.2011. 2007755
NL 11.04.2012. 2008621
EP 27.07.2012. 12178153
(86) WO 09.11.2012. PCT/NL2012/050792
(87) WO 16.05.2013. WO 2013/070078
(96) 09.11.2012. 12794539.2

(97) 08.01.2020. EP2776168 B 2020/02 EN
(54) UREĐAJ SA PROVODLJIVOM TRAKOM ZA UKLANJANJE PRAŠINE I POSTUPAK ZA ISTO

APPARATUS WITH CONDUCTIVE STRIP FOR DUST REMOVAL AND METHOD THEREFORE
(73) MEMIC EUROPE B.V., Torenstraat 28, 5438 AP Gassel, NL

(72) URSEM, Willibrordus, Nicolaas, Johannes, p/a TU Delft Valorisation Centre Postbus 5, NL-2600 AA Delft, NL; VAN DE VORLE - HOUBEN, Elisabeth, Johanna, Jacoba, Torenstraat 28, NL-5438 AP Gassel, NL; DE HAAR, Johannes, Anthonius, Wilhelmus, Tuinlaan 26, NL-6681 ET Bommel, NL

(74) AOD MSA IP – MILOJEVIĆ SEKULIĆ
ADVOKATI, Karadorđeva 65, 11000 Beograd

(51) B05B 11/00 (2006.01) **(11) 59928 B1**
(21) P-2020/0119 (22) 09.09.2011.

(30) DE 10.09.2010. 102010045059

(86) WO 09.09.2011. PCT/EP2011/004558

(87) WO 15.03.2012. WO 2012/031775

(96) 09.09.2011. 11757180.2

(97) 06.11.2019. EP2613888 B 2019/45 DE

(54) DOZIRNI UREĐAJ

METERING DEVICE

(73) F. HOLZER GMBH, Pfarrer-Lauer-Str. 37, 66386 St. Ingbert, DE

(72) LEE, Hyeck, Hee, Im kurzen Tal 8, 66386 St. Ingbert, DE; HOLZER, Frank, Auf Mühllental 3, 66386 St. Ingbert, DE; STEINFELD, Ute, Reichenbrunnerstrasse 55b, 66386 St. Ingbert, DE; MAHLER, Markus, Wilhelmsbrunnenstrasse 5, 66333 Völklingen, DE

(74) BOGDANOVIĆ, Dejan i ost., Vlajkovićeve 28, 11000 Beograd

(51) B05D 3/00 (2006.01) **(11) 59891 B1**

B05D 3/06 (2006.01)

B05D 5/06 (2006.01)

B41M 3/14 (2006.01)

B42D 25/364 (2014.01)

B42D 25/369 (2014.01)

B42D 25/41 (2014.01)

(21) P-2020/0079 (22) 23.02.2017.

(30) EP 29.02.2016. 16157815

(86) WO 23.02.2017. PCT/EP2017/054145

(87) WO 08.09.2017. WO 2017/148789

(96) 23.02.2017. 17706785.7

(97) 06.11.2019. EP3423197 B 2019/45 EN

(54) UREĐAJ I POSTUPCI ZA PROIZVODNJU SLOJEVA OPTIČKIH EFEKTA OBUHVATAJUĆI ORIJENTISANE NESFERIČNE MAGNETNE ILI MAGNETIBILNE PIGMENTNE ČESTICE

APPARATUSES AND PROCESSES FOR PRODUCING OPTICAL EFFECT LAYERS COMPRISING ORIENTED NON-SPHERICAL MAGNETIC OR MAGNETIZABLE PIGMENT PARTICLES

(73) SICPA HOLDING SA, Av. de Florissant 41, 1008 Prilly, CH

(72) LOGINOV, Evgeny, Avenue du Château 11, 1020 Renens, CH; SCHMID, Mathieu, Rue de l'Académie 3, 1005 Lausanne, CH; DESPLAND, Claude-Alain, Chemin de la Cure 8, 1008 Prilly, CH

(74) ĆOSOVIĆ, Dragoljub, Andre Nikolića 3, 11040 Beograd

(51) B23K 20/10 (2006.01) **(11) 59915 B1**

B23K 20/26 (2006.01)

B23K 28/02 (2014.01)

B23K 101/38 (2006.01)

H01R 43/02 (2006.01)

(21) P-2020/0074 (22) 09.09.2015.

(30) DE 17.09.2014. 102014013452

(86) WO 09.09.2015. PCT/EP2015/070572

(87) WO 24.03.2016. WO 2016/041825

(96) 09.09.2015. 15774518.3

(97) 04.12.2019. EP3194106 B 2019/49 DE

(54) UREĐAJ ZA ZAVARIVANJE ŠTAPIČASTIH PROVODNIKA

APPARATUS FOR WELDING TOGETHER BAR-SHAPED CONDUCTORS

(73) SCHUNK SONOSYSTEMS GMBH, Hauptstrasse 95, 35435 Wetztenberg, DE

(72) WAGNER, Peter, Krofendorfer Straße 7a, 35435 Wetztenberg, DE; STROH, Dieter, Stettiner Straße 3, 35435 Wetztenberg, DE; WAGENBACH, Rainer, Dorfwielse 3, 35799 Merenberg, DE

(74) PETOŠEVIĆ, Dušan, Kozjačka 15, 11040 Beograd

(51) B25B 11/00 (2006.01) **(11) 59895 B1**

(21) P-2019/1563 (22) 28.07.2016.

(30) ES 05.08.2015. 201531166

(96) 28.07.2016. 16382366.9

(97) 04.09.2019. EP3141345 B 2019/36 EN

(54) MODULARNA I PODESIVA KLIZNA PODLOGA

MODULAR AND ADJUSTABLE SLIDING BASE

(73) MANUFACTURAS Y TRANSFORMADOS AB, S.L., C. de Sant Antoni de Baix, 110-112, 08700 Igualada (Barcelona), ES

(72) BALSELLS, MERCADÉ, Antoni, MANUFACTURAS Y TRANSFORMADOS AB, S.L., C. de Sant Antoni de Baix, 110-112, 08700 IGUALADA (Barcelona), ES

(74) BOGDANOVIĆ, Dejan i ost., Vlajkovićeve 28, 11000 Beograd

B

(51) B26D 1/14 (2006.01)	(11) 59933 B1	(51) B29B 17/00 (2006.01)	(11) 59980 B1
B26D 1/00 (2006.01)		B29C 48/00 (2019.01)	
B26D 3/06 (2006.01)		B29C 48/76 (2019.01)	
E04C 2/38 (2006.01)		C08J 11/10 (2006.01)	
E04C 2/40 (2006.01)		(21) P-2020/0193	(22) 14.09.2017.
E04F 15/02 (2006.01)		(30) IT 16.09.2016. 201600093249	
E04F 15/10 (2006.01)		(96) 14.09.2017. 17001561.4	
E04F 15/18 (2006.01)		(97) 20.11.2019. EP3296077 B 2019/47 EN	
(21) P-2020/0092	(22) 28.08.2012.	(54) POSTUPAK ZA PRAVLJENJE POLIMERNIH JEDINJENJA ZA SMEŠE NAMENJENE ZA PROIZVODNJU ARTIKALA OD TEHNIČKE GUME	
(30) SE 29.08.2011. 1150778		PROCESS FOR MAKING POLYMERIC COMPOUNDS FOR MIXTURES AIMED TO PRODUCE TECHNICAL RUBBER ITEMS	
SE 06.09.2011. 1150803		(73) AGR S.R.L., Via de Sonnaz 19, 10121 Torino, IT	
(96) 28.08.2012. 16171860.6		(72) SCOLA, Davide, c/o AGR S.R.L., Via de Sonnaz 19, 10121 Torino, IT; BOULANGER, Michele, c/o AGR S.R.L., Via de Sonnaz 19, 10121 Torino, IT	
(97) 13.11.2019. EP3115161 B 2019/46 EN		(74) ŽIVKO MIJATOVIĆ AND PARTNERS DOO BEOGRAD, Studentski trg 4, 11000 Beograd	
(54) MEHANIČKI SISTEM ZA BLOKIRANJE NAMENJEN ZA PODNE PANELE			
MECHANICAL LOCKING SYSTEM FOR FLOOR PANELS			
(73) CERALOC INNOVATION AB, Prästavägen 513, 263 65 Viken, SE			
(72) PERVAN, Darko, Bygatan 30, SE-263 61 VIKEN, SE			
(74) VLAHOVIĆ, Slobodan, Radoja Dakića 35/32, 11070 Novi Beograd			
(51) B28B 19/00 (2006.01)	(11) 59950 B1	(51) B29C 33/42 (2006.01)	(11) 59927 B1
B29B 7/74 (2006.01)		A41D 19/00 (2006.01)	
B29B 7/76 (2006.01)		A41D 19/015 (2006.01)	
F16L 41/02 (2006.01)		A41D 19/04 (2006.01)	
(21) P-2020/0190	(22) 24.10.2012.	B29C 41/14 (2006.01)	
(30) US 24.10.2011. 201161550827 P		B29C 41/40 (2006.01)	
US 24.10.2011. 201161550873 P		B29L 31/48 (2006.01)	
US 24.10.2011. 201161550857 P		(21) P-2020/0054	(22) 13.12.2013.
(86) WO 24.10.2012. PCT/US2012/061589		(86) WO 13.12.2013. PCT/US2013/074919	
(87) WO 02.05.2013. WO 2013/063044		(87) WO 18.06.2015. WO 2015/088549	
(96) 24.10.2012. 12788364.3		(96) 13.12.2013. 13899233.4	
(97) 04.12.2019. EP2771156 B 2019/49 EN		(97) 30.10.2019. EP3079513 B 2019/44 EN	
(54) RAZDELNIK TOKA ZA SISTEM RASPODELE KAŠE		(54) AMBIDEKSTRALNA RUKAVICA SA TEKSTUROM RIBLJE KRLJUŠTI	
FLOW SPLITTER FOR SLURRY DISTRIBUTION SYSTEM		AMBIDEXTROUS FISH SCALE-TEXTURED GLOVE	
(73) UNITED STATES GYPSUM COMPANY, 550 West Adams Street, Chicago, IL 60661-3676, US		(73) COVCO (H.K.) LIMITED, Unit 3312 33/F Shui on Centre, 6-8 Harbour Road, Wanchai, Hong Kong, HK	
(72) LI, Alfred, 716 Knoch Knoll Road, Naperville, Illinois 60565, US; LEE, Chris, C., 407 Bluebird Lane, Deerfield, Illinois 60015, US; CHAN, Cesar, 1213 Spruce Court, Libertyville, Illinois 60048, US; SCHENCK, Ronald, E., 1801 Old Oak Drive, Valparaiso, Indiana 46385, US; SONG, Weixin, David, 125 S. Old Creek Road, Vernon Hills, Illinois 60061, US; LORING, Curt, 2801 Kickbush Drive, Valparaiso, Indiana 46385, US; WITTBOLD, James, 89 Windsor Drive, Des Plaines, Illinois 60018, US; RAGO, William, 36240 N. Edgewood Drive, Gurnee, Illinois 60031, US		(72) FURLONG, John, Joseph, Waterford Park, Thonglor Soi 5, Bangkok, TH	
(74) AOD MSA IP – MILOJEVIĆ SEKULIĆ ADVOKATI, Karadordeva 65, 11000 Beograd		(74) BOGDANOVIĆ, Dejan i ost., Vljakovićeve 28, 11000 Beograd	
(51) B42D 25/445 (2014.01)	(11) 59973 B1	(51) B42D 25/29 (2014.01)	
B42D 25/29 (2014.01)		B42D 25/328 (2014.01)	
B42D 25/328 (2014.01)		B42D 25/337 (2014.01)	
B42D 25/337 (2014.01)		B42D 25/36 (2014.01)	
B42D 25/36 (2014.01)		B42D 25/373 (2014.01)	
B42D 25/373 (2014.01)		B42D 25/382 (2014.01)	
B42D 25/382 (2014.01)		B42D 25/387 (2014.01)	
B42D 25/387 (2014.01)		B42D 25/43 (2014.01)	
B42D 25/43 (2014.01)		B42D 25/435 (2014.01)	
(21) P-2020/0213	(22) 07.05.2015.		
(30) DE 07.05.2014. 102014106340			

(86) WO 07.05.2015. PCT/EP2015/060050
(87) WO 12.11.2015. WO 2015/169895
(96) 07.05.2015. 15724532.5
(97) 12.02.2020. EP3140127 B 2020/07 DE
(54) VIŠESLOJNO TELO I METODA ZA NJEGOVU PROIZVODNJU
MULTI-LAYER BODY AND METHOD FOR THE PRODUCTION THEREOF
(73) OVD KINEGRAM AG, Zählerweg 11, 6300 Zug, CH
(72) KARRER, WALKER, Reto, Furrenstrasse 11, CH-6314 Unterägeri, CH; SCHILLING, Andreas, Flurstrasse 20, CH-6332 Hagendorn (ZG), CH; STAUB, René, Hofmatt 24, CH-6332 Hagendorn, CH; STREB, Christina, Hofmatt 7B, CH-5646 Abtwil, CH; SAXER, Christian, Harzermatt 10, CH-5610 Wohlen AG, CH
(74) POPOVIĆ, Gordana i ost., Takovska 19, 11000 Beograd

(51) B60J 3/04 (2006.01) **(11) 59965 B1**
E06B 3/67 (2006.01)
G02F 1/01 (2006.01)

(21) P-2015/0212 (22) 23.03.2015.
(43) 28.04.2016.

(54) PODESIVI VARIJABILNO TRANSPARENTNI ZASTOR

ADJUSTABLE VARIABLY TRANSPARENT SHUTTER

(73) FINANCE FORCE GLASS 33 DOO, Dr Ilije Đuričića 2A/18, 21000 Novi Sad, RS
(72) MANDIĆ, Željko, Bulevar Oslobođenja 22/10, 21000 Novi Sad, RS
(74) MATERIĆ, Jovanka, Bulevar oslobođenja 78, 21000 Novi Sad

(51) B61L 9/04 (2006.01) **(11) 59870 B1**
B61L 23/06 (2006.01)
B61L 29/28 (2006.01)
E01B 26/00 (2006.01)
F21S 4/28 (2016.01)

(21) P-2020/0043 (22) 04.04.2017.

(30) NL 03.06.2016. 1041906
(96) 04.04.2017. 17164777.9
(97) 13.11.2019. EP3251916 B 2019/46 EN
(54) POBOLJŠANO RASVETNO TELO NAMENJENO ZA OSVETLJAVANJE DELA ŽELEZNIČKOG KOLOSEKA SA ŠINAMA I-TIPA
IMPROVED LIGHTING FIXTURE FOR ILLUMINATING PART OF A TRACK ON A RAILWAY WITH I-TYPE RAILS

(73) ROOKS, Marco Gerardus, Nilantstraat 112, 7415 TH Deventer, NL

(72) ROOKS, Marco Gerardus, Nilantstraat 112, 7415 TH Deventer, NL

(74) ŽIVKO MIJATOVIĆ AND PARTNERS DOO BEOGRAD, Studentski trg 4, 11000 Beograd

(51) B65D 1/02 (2006.01) **(11) 59948 B1**
B29C 49/00 (2006.01)
B65D 51/16 (2006.01)
B65D 53/02 (2006.01)
B67D 1/08 (2006.01)
C12C 13/10 (2006.01)

(21) P-2020/0172 (22) 20.04.2016.

(30) EP 21.04.2015. 15164508

EP 21.07.2015. 15177738

(86) WO 20.04.2016. PCT/EP2016/058699

(87) WO 27.10.2016. WO 2016/169951

(96) 20.04.2016. 16719049.5

(97) 11.12.2019. EP3286093 B 2019/50 EN

(54) SKLOP KONTEJNERA ZA DRŽANJE NAPITAKA, PRE-FORMIRANI SKLOP ZA PROIZVODNJU SKLOPA KONTEJNERA I NAČIN PROIZVODNJE SKLOPA KONTEJNERA
A CONTAINER ASSEMBLY FOR ACCOMMODATING A BEVERAGE, A PREFORM ASSEMBLY FOR PRODUCING A CONTAINER ASSEMBLY AND A METHOD OF PRODUCING A CONTAINER ASSEMBLY

(73) CARLSBERG BREWERIES A/S, Ny Carlsberg Vej 100, 1799 Copenhagen V, DK

(72) RASMUSSEN, Jan, Nørager, Rytterbakken 22, 3650 Ølstykke, DK

(74) ŽIVKO MIJATOVIĆ AND PARTNERS DOO BEOGRAD, Studentski trg 4, 11000 Beograd

(51) B65H 19/30 (2006.01) **(11) 59949 B1**
B65G 1/08 (2006.01)
B65G 1/127 (2006.01)
B65G 47/51 (2006.01)

(21) P-2020/0188 (22) 03.05.2018.

(30) IT 04.05.2017. 201700048038

(96) 03.05.2018. 18170678.9

(97) 20.11.2019. EP3398890 B 2019/47 EN

(54) PRIHVATNI UREĐAJ ZA JEZGRA IZRAĐENA OD PAPIRNOG MATERIJALA, ZA PROIZVODNE LINIJE ROLNI TOALETNOG PAPIRA ILI ROLNI APSORBUJUĆEG PAPIRA ILI SLIČNOG PAPIRA ILI APSORBUJUĆIH MATERIJALA

BUFFER APPARATUS FOR CORES MADE OF PAPER MATERIAL, FOR PRODUCTION LINES OF TOILET ROLLS OR ABSORBENT PAPER ROLLS OR SIMILAR PAPER OR ABSORBENT MATERIALS

(73) GAMBINI S.P.A., Via Carducci, 16, 20123 Milano, IT

(72) BUFFA, Giovanni, Via Trieste, 6, 51019 PONTE BUGGIANESE (PT), IT; PICCHI, Fabio, Via della Santina, 23, 55013 LAMMARI (LU), IT

(74) AOD MSA IP – MILOJEVIĆ SEKULIĆ ADVOKATI, Karađorđeva 65, 11000 Beograd

(51) B66F 7/06 (2006.01) **(11) 59985 B1**
(21) P-2020/0095 (22) 01.08.2016.
(30) IT 03.08.2015. UB20152757

(86) WO 01.08.2016. PCT/IB2016/054615
(87) WO 09.02.2017. WO 2017/021863
(96) 01.08.2016. 16777796.0
(97) 30.10.2019. EP3331808 B 2019/44 EN
(54) POBOLJŠANA DIZALICA ZA MOTORNA VOZILA

IMPROVED LIFT FOR MOTOR VEHICLES
(73) O.ME.R. S.P.A., Via G. Galilei, 20, I-30035 Mirano, IT
(72) ROSSATO, Orietta, c/o O.ME.R. S.p.A., Via G. Galilei 20, 30035 Mirano, IT
(74) POPOVIĆ, Gordana i ost., Takovska 19, 11000 Beograd

(51) C01B 25/45 (2006.01) **(11) 59983 B1**
C02F 1/52 (2006.01)
C02F 1/58 (2006.01)
C02F 1/66 (2006.01)
C02F 3/28 (2006.01)
C02F 11/04 (2006.01)
C02F 11/121 (2019.01)
C02F 11/14 (2019.01)
C02F 11/18 (2006.01)
C12M 1/00 (2006.01)
C12M 1/107 (2006.01)
C12M 1/34 (2006.01)

(21) **P-2020/0231** (22) 19.05.2017.

(30) EP 20.05.2016. 16170684
(86) WO 19.05.2017. PCT/EP2017/062142
(87) WO 23.11.2017. WO 2017/198834
(96) 19.05.2017. 17723441.6
(97) 04.12.2019. EP3458413 B 2019/49 EN
(54) POSTUPAK ZA REKUPERACIJU FOSFATA
METHOD FOR RECOVERY OF PHOSPHATE
(73) CAMBI TECHNOLOGY AS, Postboks 78, 1371 Asker, NO
(72) NILSEN, Paal, Jahre, Bjørneroa 5, 3472 Bødalen, NO; HOLTE, Hans, Rasmus, Øvregrenda 3, 3425 Reistad, NO
(74) ŽIVKOVIĆ, Zoran, Alekse Nenadovića 16, 11000 Beograd

(51) C02F 1/467 (2006.01) **(11) 59930 B1**
C02F 1/461 (2006.01)
C02F 103/42 (2006.01)
C25B 1/26 (2006.01)
C25B 15/02 (2006.01)

(21) **P-2020/0129** (22) 17.04.2013.

(30) DE 24.04.2012. 102012103609
(96) 17.04.2013. 13164105.2
(97) 27.11.2019. EP2657193 B 2019/48 DE
(54) ELEKTROLIZNI SISTEM I POSTUPAK ZA NJEGOVO KORIŠĆENJE
ELECTROLYSIS ASSEMBLY AND METHOD FOR OPERATING THE SAME

73) DINOTEC GMBH, Spessartstr. 7, 63477 Maintal, DE
(72) EGNER-WALTER, Martin, Schulstraße 15, 35112 Fronhausen, DE
(74) MITROVIĆ, Predrag, Alaska 36, 11080 Beograd-Zemun

(51) C02F 3/12 (2006.01) **(11) 59865 B1**
(21) P-2019/1693 (22) 07.06.2016.

(30) DE 16.06.2015. 102015109626
(86) WO 07.06.2016. PCT/EP2016/062844
(87) WO 22.12.2016. WO 2016/202628
(96) 07.06.2016. 16727690.6
(97) 04.12.2019. EP3310720 B 2019/49 DE
(54) POSTUPAK ZA AEROBNU PRERADU BIOLOŠKI RAZGRADIVE STRUJE OTPADNE VODE
AEROBIC PROCESS FOR TREATING BIODEGRADABLE WASTE WATER
(73) INWATECH ENVIROMENTAL KFT., Németsvölgyi út 114., 1124 Budapest, HU
(72) LORX, Viktor, 1124 Budapest, Vas Gereben utca 38, Ungarn, HU
(74) BOGDANOVIĆ, Dejan i ost., Vlajkovićevea 28, 11000 Beograd

(51) C02F 11/00 (2006.01) **(11) 59901 B1**

C01B 25/22 (2006.01)
C01B 25/238 (2006.01)
C01B 25/28 (2006.01)
C01B 25/32 (2006.01)
C01B 25/36 (2006.01)
C01B 25/37 (2006.01)
C01B 25/46 (2006.01)
C01F 7/56 (2006.01)
C01F 7/74 (2006.01)
C01F 11/46 (2006.01)
C01G 45/02 (2006.01)
C01G 49/10 (2006.01)
C01G 49/14 (2006.01)
C02F 1/66 (2006.01)
C05B 11/12 (2006.01)
C05B 11/16 (2006.01)
C05F 7/00 (2006.01)

(21) **P-2020/0110** (22) 02.05.2014.

(86) WO 02.05.2014. PCT/SE2014/050545
(87) WO 06.11.2014. WO 2014/178788
(96) 02.05.2014. 14791380.0
(97) 13.11.2019. EP2991935 B 2019/46 EN
(54) PROIZVODNJA FOSFATNIH JEDINJENJA IZ MATERIJALA KOJI SADRŽE FOSFOR I NAJMANJE JEDNO OD GVOŽDA I ALUMINIJUMA
PRODUCTION OF PHOSPHATE COMPOUNDS FROM MATERIALS CONTAINING PHOSPHORUS AND AT LEAST ONE OF IRON AND ALUMINIUM

(73) EASYMINING SWEDEN AB, Box 322,
751 05 Uppsala, SE
(72) COHEN, Yariv, Sibyllegatan 17B, S-752 29
Uppsala, SE; ENFÄLT, Patrik, Nämndemansvägen 32,
S-757 52 Uppsala, SE
(74) ŽIVKO MIJATOVIĆ AND PARTNERS DOO
BEOGRAD, Studentski trg 4, 11000 Beograd

(51) *C04B 26/04* (2006.01) (11) 59972 B1
C04B 28/02 (2006.01)
C04B 40/00 (2006.01)
C09D 5/02 (2006.01)

(21) P-2020/0102 (22) 15.05.2012.

(30) EP 16.05.2011. 11004031

(86) WO 15.05.2012. PCT/EP2012/059065

(87) WO 22.11.2012. WO 2012/156421

(96) 15.05.2012. 12722135.6

(97) 01.01.2020. EP2709965 B 2020/01 FR

**(54) KOMPOZICIJA ZAVRŠNE PREVLAKE ZA
GRAĐEVINSKU INDUSTRIJU**

FINISHING COATING COMPOSITION FOR THE
BUILDING INDUSTRY

(73) SIKA TECHNOLOGY AG, Zugerstrasse 50,
6340 Baar, CH

(72) GUYOT, Christophe, 5 Impasse du Point du Jour,
F-69005 Lyon, FR; GUILLOT, Laurent, 8 rue Amédée
Devignevielle, F-27200 Vernon, FR; JOUEN, Thierry, 3
sente du Tour de Ville, F-60240 Le Mensnil Theribus,
FR; DUVAL, Matthieu, 28 rue Montferrand, F-27120
Pacy sur Eure, FR

(74) ŽIVKOVIĆ, Zoran, Alekse Nenadovića 16,
11000 Beograd

(51) *C07C 49/697* (2006.01) (11) 59982 B1
(21) P-2020/0220 (22) 19.12.2013.

(30) US 19.12.2012. 201261739095 P

DK 19.12.2012. 201200811

(86) WO 19.12.2013. PCT/EP2013/077314

(87) WO 26.06.2014. WO 2014/096151

(96) 19.12.2013. 13811511.8

(97) 12.02.2020. EP2943460 B 2020/07 EN

**(54) 6-HLORO-3-(FENIL-D5)-INDEN-1-ON I
NJEGOVA UPOTREBA**

6-CHLORO-3-(PHENYL-D5)-INDEN-1-ONE AND
USE THEREOF

(73) H. LUNDBECK A/S, Ottiliavej 9, 2500 Valby, DK

(72) BRANDES, Sebastian, Ringstedvej 53, 4000
Roskilde, DK; JACOBSEN, Mikkel, Fog, Nyelandsvej
54 4.th., 2000 Frederiksberg, DK

(74) ŽIVKOVIĆ, Zoran, Alekse Nenadovića 16,
11000 Beograd

(51) *C07C 51/12* (2006.01) (11) 59957 B1
C07C 51/44 (2006.01)
C07C 53/08 (2006.01)

(21) P-2020/0178 (22) 02.10.2015.

(30) US 14.11.2014. 201462080035 P

US 01.07.2015. 201514789006

(86) WO 02.10.2015. PCT/US2015/053855

(87) WO 19.05.2016. WO 2016/076973

(96) 02.10.2015. 15781528.3

(97) 27.11.2019. EP3218346 B 2019/48 EN

**(54) POSTUPAK ZA RAVNOTEŽNU
DESTILACIJU REAKCIONOG MEDIJUMA KOJI
SADRŽI LITIJUM ACETAT**

PROCESS FOR FLASHING A REACTION MEDIUM
COMPRISING LITHIUM ACETATE

(73) CELANESE INTERNATIONAL

CORPORATION, 222 W. Las Colinas Blvd., Suite
900N, Irving, TX 75039, US

(72) SHAVER, Ronald, D., 16415 Heather Bend Court,
Houston, Texas 77059, US; LIU, Yaw-Hwa, 3610

Belmont Shore Court, Missouri City, Texas 77459, US;
SCATES, Mark, O., 18117 Sandy Cove, Houston,

Texas 77058, US

(74) VLAHOVIĆ, Slobodan, Radoja Dakića 35/32,
11070 Novi Beograd

(51) *C07D 211/22* (2006.01) (11) 59874 B1
(21) P-2020/0121 (22) 21.10.2016.

(30) EP 22.10.2015. 15191020

(86) WO 21.10.2016. PCT/EP2016/075391

(87) WO 27.04.2017. WO 2017/068129

(96) 21.10.2016. 16784529.6

(97) 20.11.2019. EP3365327 B 2019/47 EN

**(54) PROCES ZA PRIPREMU FEKSOFENADINA I
NJEGOVIH INTERMEDIJARA**

PROCESS FOR THE PREPARATION OF FEXOFENADINE
AND OF INTERMEDIATES USED THEREIN

(73) SANOFI-AVENTIS DEUTSCHLAND GMBH,
Brünningstraße 50, 65929 Frankfurt am Main, DE

(72) WEHLAN, Hermut, c/o Sanofi-Aventis
Deutschland GmbH, 65926 Frankfurt am Main, DE;

ROSSEN, Kai, c/o Sanofi-Aventis Deutschland GmbH,
65926 Frankfurt am Main, DE; BILLEN, Guenter, c/o

Sanofi-Aventis Deutschland GmbH,
65926 Frankfurt am Main, DE

(74) MITROVIĆ, Predrag, Alaska 36,

11080 Beograd-Zemun

(51) *C07D 213/81* (2006.01) (11) 59902 B1

A61K 31/4418 (2006.01)

A61P 9/00 (2006.01)

A61P 19/00 (2006.01)

A61P 27/02 (2006.01)

A61P 35/00 (2006.01)

C07D 213/79 (2006.01)

C07D 213/803 (2006.01)

(21) P-2020/0130 (22) 05.06.2012.

(30) US 06.06.2011. 201161493536 P

(96) 05.06.2012. 17191362.7

(97) 11.12.2019. EP3290404 B 2019/50 EN

(54) DERIVATI 5-((HALOFENIL)-3-HALO-PIRIDIN-2-IL)-NITRILA KAO INTERMEDIJARI U PRIPREMI DERIVATA [(5-(HALOFENIL)-3-HIDROKSIPIRIDIN-2-KARBONIL)-AMINO]ALKANSKE KISELINE

5-((HALOPHENYL)-3-HALO-PYRIDIN-2-YL)-NITRILE DERIVATIVES AS INTERMEDIATES IN THE PREPARATION OF [(5-(HALOPHENYL)-3-HYDROXYPYRIDINE-2-CARBONYL)-AMINO]ALKANOIC ACID DERIVATIVES

(73) AKEBIA THERAPEUTICS INC., 245 First Street, Suite 1100, Cambridge, MA 02142, US

(72) LANTHIER, Christopher, M., 3326 Aberdeen Avenue, Burlington, Ontario L7M 3YA, CA; GORIN, Boris, 2313 Grand Ravine Drive, Oakville, Ontario L6H 6A8, CA; OUDENES, Jan, 12 Woodsend Crescent, Aurora, Ontario L4G 6W6, CA; DIXON, Craig, Edward, 30 Corvinelli Drive, Brooklin, Ontario L1M 0G7, CA; LU, Alan, Qingbo, 5120 Oscar Peterson Blvd., Mississauga, Ontario L5M 7W4, CA; COPP, James, Densmore, 1430 South Runyon Road, Greenwood, IN Indiana 46143, US; JANUSZ, John, Michael, 7385 Desert Springs Court, West Chester, OH Ohio 45069, US

(74) ŽIVKOVIĆ, Zoran, Alekse Nenadovića 16, 11000 Beograd

(51) C07D 217/24 (2006.01) **(11) 59921 B1**
A61K 31/4375 (2006.01)
A61K 31/472 (2006.01)
A61K 31/4725 (2006.01)
A61P 9/00 (2006.01)
A61P 25/00 (2006.01)
A61P 29/00 (2006.01)
A61P 35/00 (2006.01)
A61P 37/00 (2006.01)
C07D 401/10 (2006.01)
C07D 405/10 (2006.01)
C07D 471/04 (2006.01)

(21) **P-2020/0154** (22) 12.07.2013.

(30) EP 08.08.2012. 12005752

(86) WO 12.07.2013. PCT/EP2013/002085

(87) WO 13.02.2014. WO 2014/023390

(96) 12.07.2013. 13737146.4

(97) 13.11.2019. EP2882714 B 2019/46 EN

(54) (AZA-)IZOHINOLINON DERIVATI (AZA-)ISOQUINOLINONE DERIVATIVES

(73) MERCK PATENT GMBH, Frankfurter Strasse 250, 64293 Darmstadt, DE

(72) DORSCH, Dieter, Koenigsberger Strasse 17 A, 64372 Ober-Ramstadt, DE; BUCHSTALLER, Hans-Peter, Neckarstrasse 6, 64347 Griesheim, DE

(74) MIHAILOVIĆ, Mila, Hilandarska 5/1, 11000 Beograd

(51) C07D 239/52 (2006.01) **(11) 59863 B1**
A61K 31/513 (2006.01)
A61K 45/06 (2006.01)
C07D 239/54 (2006.01)
C07D 239/56 (2006.01)
C07D 401/14 (2006.01)
C07D 403/06 (2006.01)
C07D 403/14 (2006.01)
C07D 405/14 (2006.01)
C07D 471/04 (2006.01)

(21) **P-2020/0052** (22) 07.10.2013.

(30) WO 08.10.2012. PCT/CN2012/001358

(96) 07.10.2013. 17191307.2

(97) 20.11.2019. EP3295942 B 2019/47 EN

(54) KOMBINACIJE KOJE SADRŽE DERIVATE 5-FENOKSI-3H-PIRIMIDIN-4-ONA I NJIHOVA UPOTREBA ZA PROFILAKSU ILI LEĆENJE INFEKCIJE HIV-OM

COMBINATIONS COMPRISING 5-PHENOXY-3H-PYRIMIDIN-4-ONE DERIVATIVES AND THEIR USE FOR THE PROPHYLAXIS OR TREATMENT OF INFECTION BY HIV

(73) MERCK SHARP & DOHME CORP., 126 East Lincoln Avenue, Rahway, NJ 07065-0907, US

(72) ARRINGTON, Kenneth L., 770 Sumneytown Pike, West Point, Pennsylvania 19486, US; BURGEY, Christopher, 770 Sumneytown Pike, West Point, Pennsylvania 19486, US; GILFILLAN, Robert, 770 Sumneytown Pike, Westpoint, Pennsylvania 19486, US; HAN, Yongxin, 2F No. 10 Building, Landscape No. 88 Darwin Road, Zhangjiang High-tech Park, Pudong, New District, Shanghai 201203, CN; PATEL, Mehul, 770 Sumneytown Pike, West Point, Pennsylvania 19486, US; LI, Chun Sing, 288 Fute Zhong Road, Waigaoqiao Free Trade Zone, Shanghai 200131, CN; LI, Yaozong, 288 Fute Zhong Road, Waigaoqiao Free Trade Zone, Shanghai 200131, CN; LUO, Yunfu, 288 Fute Zhong Road, Waigaoqiao Free Trade Zone, Shanghai 200131, CN; XU, Jiayi, 126 East Lincoln Avenue, Rahway, New Jersey 07065-0907, US

(74) ŽIVKO MIJATOVIĆ AND PARTNERS DOO BEOGRAD, Studentski trg 4, 11000 Beograd

(51) C07D 251/18 (2006.01) **(11) 59922 B1**
A61K 31/395 (2006.01)
A61P 35/00 (2006.01)
C07D 401/04 (2006.01)
C07D 403/04 (2006.01)
C07D 405/14 (2006.01)
C07D 409/04 (2006.01)
C07D 417/04 (2006.01)

(21) **P-2020/0156** (22) 10.07.2014.

(30) WO 11.07.2013. PCT/CN2013/079200

(86) WO 10.07.2014. PCT/CN2014/081957

(87) WO 15.01.2015. WO 2015/003640

(96) 10.07.2014. 14822106.2

(97) 20.11.2019. EP3019483 B 2019/47 EN

**(54) TERAPEUTSKI AKTIVNA JEDINJENJA I
POSTUPCI NJIHOVE UPOTREBE**

THERAPEUTICALLY ACTIVE COMPOUNDS AND
THEIR METHODS OF USE

(73) AGIOS PHARMACEUTICALS, INC., 88 Sidney
Street, Cambridge, MA 02139, US
(72) KONTEATIS, Zenon, D., 137 Southern Boulevard,
Chatham, NJ 07928, US; POPOVICI-MULLER, Janeta,
12 Clarke Farm Road, Windham, NH 03087, US;
TRAVINS, Jeremy, M., 59 Flagg Road, Southborough,
MA 01772, US; ZÄHLER, Robert, 5 East Welling
Avenue, Pennington, NJ 08534, US; CAI, Zhenwei, 33
Autumn Lane, Skillman, NJ 08558, US; ZHOU, Ding,
52 Yishashi Garden 188 Chunjiu Road, Shanghai
201612, CN
(74) ŽIVKO MIJATOVIĆ AND PARTNERS DOO
BEOGRAD, Studentski trg 4, 11000 Beograd

(51) C07D 401/14 (2006.01) (11) 59862 B1

A61K 31/444 (2006.01)

A61K 31/506 (2006.01)

A61P 3/06 (2006.01)

A61P 3/08 (2006.01)

A61P 9/10 (2006.01)

A61P 11/06 (2006.01)

A61P 11/08 (2006.01)

A61P 25/28 (2006.01)

A61P 35/00 (2006.01)

(21) **P-2020/0048** (22) 19.02.2016.

(30) ES 25.02.2015. 201530233

(86) WO 19.02.2016. PCT/EP2016/053509

(87) WO 01.09.2016. WO 2016/135048

(96) 19.02.2016. 16705187.9

(97) 04.12.2019. EP3262034 B 2019/49 EN

**(54) DERIVATIVI 2-AMINOPIRIDINA KAO
ANTAGONISTI ADENOZINSKIH A2B
RECEPTORA I LIGANDI MELATONIN MT3
RECEPTORA**

DERIVATIVES OF 2-AMINOPYRIDINE AS
ADENOSINE A2B RECEPTOR ANTAGONISTS AND
LIGANDS OF THE MELATONIN MT3 RECEPTORS

(73) PALOBIOFARMA, S.L., Tecnocampus Mataró, 3,
Avenida Ernest Lluch, 32, Planta 4, oficina 1, 08302
Mataró-Barcelona, ES

(72) CASTRO- PALOMINO LARIA, Julio Cesar, c/o
Palobiofarma S.L. Tecnocampus Mataró 3 Avenida
Ernest Lluch, 32 Planta 4, oficina 1, 08302 Mataró,
Barcelona, ES; CAMACHO GÓMEZ, Juan Alberto, c/o
Palobiofarma S.L. Tecnocampus Mataró 3 Avenida
Ernest Lluch, 32 Planta 4, oficina 1, 08302 Mataró,
Barcelona, ES; MENDOZA LIZALDEZ, Adela, c/o
Palobiofarma S.L. Tecnocampus Mataró 3 Avenida
Ernest Lluch, 32 Planta 4, oficina 1, 08302 Mataró,
Barcelona, ES

(74) ČOSOVIĆ, Dragoljub, Andre Nikolića 3,
11040 Beograd

(51) C07D 401/14 (2006.01) (11) 59909 B1

A61K 31/497 (2006.01)

A61K 31/506 (2006.01)

(21) **P-2020/0160** (22) 06.03.2014.

(30) US 06.03.2013. 201361773706 P

US 11.03.2013. 201361776260 P

US 14.03.2013. 201361784909 P

(86) WO 06.03.2014. PCT/US2014/021130

(87) WO 12.09.2014. WO 2014/138368

(96) 06.03.2014. 14760540.6

(97) 11.12.2019. EP2964229 B 2019/50 EN

**(54) BENZOIMIDAZOL-2-IL PIRIMIDINSKI
MODULATORI HISTAMINSKOG H4
RECEPTORA**

BENZOIMIDAZOL-2-YL PYRIMIDINE
MODULATORS OF THE HISTAMINE H4
RECEPTOR

(73) JANSSEN PHARMACEUTICA NV,

Turnhoutseweg 30, 2340 Beerse, BE

(72) HICKEY, Magali, B., 440 Pond Street, Westwood,

MA 02090, US; HORNS, Stefan, J.J. Wepferstr 5, CH-

8200 Schaffhausen, CH; LOCHNER, Susanne,

Tittisbühl 1, 78224 Singen, DE; CONZA, Matteo,

Bütenweg 8, 8240 Thayngen, CH

(74) BOGDANOVIĆ, Dejan i ost., Vlajkovićeve 28,

11000 Beograd

(51) C07D 401/14 (2006.01) (11) 59911 B1

C07D 215/48 (2006.01)

C07D 401/10 (2006.01)

C07D 403/14 (2006.01)

C07D 413/04 (2006.01)

C07D 413/14 (2006.01)

C07D 417/14 (2006.01)

C07D 451/04 (2006.01)

C07D 471/04 (2006.01)

C07D 471/10 (2006.01)

C07D 487/04 (2006.01)

C07D 487/10 (2006.01)

C07D 493/10 (2006.01)

C12Q 1/6897 (2018.01)

G01N 33/50 (2006.01)

(21) **P-2020/0164** (22) 14.10.2014.

(30) US 14.10.2013. 201361890718 P

(86) WO 14.10.2014. PCT/US2014/060418

(87) WO 23.04.2015. WO 2015/057659

(96) 14.10.2014. 14790937.8

(97) 04.12.2019. EP3057964 B 2019/49 EN

**(54) SELEKTIVNO SUPSTITUISANA
JEDINJENJA HINOLINA**

SELECTIVELY SUBSTITUTED QUINOLINE
COMPOUNDS

(73) EISAI R&D MANAGEMENT CO., LTD., 6-10,

Koishikawa 4-chome Bunkyo-ku, Tokyo 112-8088, JP

(72) HAWKINS, Lynn, 963 Lowell Road, Concord,

Massachusetts 01742, US; CARLSON, Eric, 14 Blair

Road, Merrimack, New Hampshire 03054, US; HANSEN, Hans, 18 Sanborn Avenue Apartment 3, Somerville, Massachusetts 02143, US; MACKEY, Matthew, 52 Henry Avenue, Melrose, Massachusetts 02176, US; SCHILLER, Shawn, 614 Hilldale Avenue, Haverhill, Massachusetts 01832, US; OGAWA, Chikako, Lichtstrasse 35, CH-4056 Basel, CH; DAVIS, Heather, 202 Morgan Drive, Haverhill, Massachusetts 01832, US; ENDO, Atsushi, 311 Lowell Street, Apartment 1123, Andover, MA 01810, US; ISHIZAKA, Sally, 110 Mountvale Road, Weston, MA 02493, US (74) MITROVIĆ, Predrag, Alaska 36, 11080 Beograd-Zemun

(51) **C07D 401/14** (2006.01) (11) **59974 B1**

A61K 31/4545 (2006.01)

A61K 31/506 (2006.01)

A61K 31/5377 (2006.01)

A61K 31/541 (2006.01)

A61K 31/55 (2006.01)

A61P 13/02 (2006.01)

A61P 19/02 (2006.01)

A61P 43/00 (2006.01)

C07D 403/14 (2006.01)

C07D 405/14 (2006.01)

C07D 413/14 (2006.01)

C07D 417/14 (2006.01)

C07D 451/14 (2006.01)

C07D 487/04 (2006.01)

(21) **P-2020/0153** (22) 19.11.2015.

(30) US 20.11.2014. 201462082231 P

(86) WO 19.11.2015. PCT/US2015/061463

(87) WO 26.05.2016. WO 2016/081679

(96) 19.11.2015. 15801650.1

(97) 13.11.2019. EP3221306 B 2019/46 EN

(54) **HETEROARIL JEDINJENJA KAO IRAK**

INHIBITORI I NJIHOVA UPOTREBA

HETEROARYL COMPOUNDS AS IRAK

INHIBITORS AND USES THEREOF

(73) MERCK PATENT GMBH, Frankfurter Strasse 250, 64293 Darmstadt, DE

(72) JORAND-LEBRUN, Catherine, 175 Brooks Avenue Apt. 1, Arlington, Massachusetts 02474, US; JONES, Reinaldo, 31 Highland Avenue, Lowell, Massachusetts 01851, US; WON, Annie, Cho, 36 7th Street, Medford, MA 02155, US; NGUYEN, Ngan, 1315 Massachusetts Avenue Apt. 5, Arlington, Massachusetts 02476, US; JOHNSON, Theresa, L., 63 Ocean Avenue, Salem, Massachusetts 01970, US; DESELM, Lizbeth, Celeste, 33A South High Street, Melrose, Massachusetts 02176, US; PANDA, Kausik, 53 Flat 207, IInd Floor, PRIDE HOMES, 16th Cross, Neeladri Road, Doddathoguru, E-City Phs-1, E-City PO, Bangalore Karnataka 560100, IN

(74) MIHAILOVIĆ, Mila, Hilandarska 5/1, 11000 Beograd

(51) **C07D 403/04** (2006.01) (11) **59900 B1**

A61K 31/167 (2006.01)

A61K 31/4155 (2006.01)

A61K 31/506 (2006.01)

A61P 35/00 (2006.01)

(21) **P-2020/0101** (22) 13.10.2015.

(30) US 13.10.2014. 201462063394 P

(86) WO 13.10.2015. PCT/KR2015/010784

(87) WO 21.04.2016. WO 2016/060443

(96) 13.10.2015. 15850314.4

(97) 20.11.2019. EP3207035 B 2019/47 EN

(54) **JEDINJENJA I KOMPOZICIJE ZA MODULIRANJE AKTIVNOSTI EGFR MUTANT KINAZE**

COMPOUNDS AND COMPOSITIONS FOR MODULATING EGFR MUTANT KINASE ACTIVITIES

(73) YUHAN CORPORATION, 74 Noryangjin-ro, Dongjak-gu, Seoul 06927, KR

(72) SUH, Byung-Chul, 425 Woburn St. Unit 36, Lexington, MA 02420, US; SALGAONKAR, Paresh, Devidas, 30 Revere Beach Parkway Apt. 112, Medford, Massachusetts 02155, US; LEE, Jaekyoo, 19 Elm Street, North Andover, MA 01845, US; KOH, Jong Sung, 404-ho 104 Wonjong-ro 85beon-gil, Ojeong-gu, Bucheon-si Gyeonggi-do 14414, KR; SONG, Ho-Juhn, 47 Haverhill St., Unit 1, Andover, MA 01810, US; LEE, In Yong, 23 Hill Road, Belmont, Massachusetts 02478, US; LEE, Jaesang, 51 Hill Road Apt. 304, Belmont, MA 02478, US; JUNG, Dong Sik, 101-1208 9 Dujeonggo 7-gil, Seobuk-gu, Cheonan-si Chungcheongnam-do 31089, KR; KIM, Jung-Ho, 707-501 16 Imae-ro, Bundang-gu, Seongnam-si Gyeonggi-do 13565, KR; KIM, Se-Won, 611-702 124 Yatap-ro, Bundang-gu, Seongnam-si Gyeonggi-do 13517, KR

(74) BOGDANOVIĆ, Dejan i ost., Vljakovićeve 28, 11000 Beograd

(51) **C07D 403/12** (2006.01) (11) **59906 B1**

A61K 31/513 (2006.01)

A61P 9/10 (2006.01)

C07D 239/545 (2006.01)

C07D 239/553 (2006.01)

C07D 401/04 (2006.01)

C07D 401/12 (2006.01)

C07D 403/04 (2006.01)

C07D 405/04 (2006.01)

C07D 405/12 (2006.01)

C07D 413/04 (2006.01)

(21) **P-2020/0149** (22) 19.06.2014.

(30) US 21.06.2013. 201361838088 P

US 13.02.2014. 201461939655 P

US 18.04.2014. 201461981366 P

(86) WO 19.06.2014. PCT/US2014/043192

(87) WO 24.12.2014. WO 2014/205223

(96) 19.06.2014. 14738986.0

(97) 05.02.2020. EP3010910 B 2016//17 EN
(54) PIRIMIDINDIONSKA JEDINJENJA PROTIV SRČANIH STANJA
PYRIMIDINEDIONE COMPOUNDS AGAINST CARDIAC CONDITIONS
(73) MYOKARDIA, INC., 333 Allerton Avenue, South San Francisco, CA 94080, US
(72) OSLOB, Johan, c/o MyoKardia, Inc. 333 Allerton Avenue, South San Francisco, California 94080, US;
ANDERSON, Robert, c/o MyoKardia, Inc. 333 Allerton Avenue, South San Francisco, California 94080, US;
AUBELE, Danielle, c/o MyoKardia, Inc. 333 Allerton Avenue, South San Francisco, California 94080, US;
EVANCHIK, Marc, c/o MyoKardia, Inc. 333 Allerton Avenue, South San Francisco, California 94080, US;
FOX, Jonathan, Charles, c/o MyoKardia, Inc. 333 Allerton Avenue, South San Francisco, California 94080, US;
KANE, Brian, c/o MyoKardia, Inc. 333 Allerton Avenue, South San Francisco, California 94080, US;
LU, Puping, c/o MyoKardia, Inc. 333 Allerton Avenue, South San Francisco, California 94080, US;
MCDOWELL, Robert, c/o MyoKardia, Inc. 333 Allerton Avenue, South San Francisco, California 94080, US;
RODRIGUEZ, Hector, c/o MyoKardia, Inc. 333 Allerton Avenue, South San Francisco, California 94080, US;
SONG, Yonghong, c/o MyoKardia, Inc. 333 Allerton Avenue, South San Francisco, California 94080, US;
SRAN, Arvinder, c/o MyoKardia, Inc. 333 Allerton Avenue, South San Francisco, California 94080, US
(74) ŽIVKO MIJATOVIĆ AND PARTNERS DOO BEOGRAD, Studentski trg 4, 11000 Beograd

(51) C07D 403/12 (2006.01) **(11) 59938 B1**
A61K 31/4025 (2006.01)
A61K 31/41 (2006.01)
A61K 31/4155 (2006.01)
A61K 31/4192 (2006.01)
A61K 31/4196 (2006.01)
A61K 31/422 (2006.01)
A61K 31/427 (2006.01)
A61K 31/4439 (2006.01)
A61K 31/506 (2006.01)
A61P 3/10 (2006.01)
A61P 7/00 (2006.01)
A61P 7/02 (2006.01)
C07D 207/16 (2006.01)
C07D 401/12 (2006.01)
C07D 403/14 (2006.01)
C07D 405/12 (2006.01)
C07D 413/12 (2006.01)
C07D 417/12 (2006.01)

(21) **P-2020/0183** (22) 22.02.2017.
(30) EP 26.02.2016. 16157679
(86) WO 22.02.2017. PCT/EP2017/053967
(87) WO 31.08.2017. WO 2017/144483

(96) 22.02.2017. 17705662.9
(97) 01.01.2020. EP3419970 B 2020/01 EN
(54) NOVI DERIVATI PIROLIDINA
NOVEL PYRROLIDINE DERIVATIVES
(73) F.HOFFMANN-LA ROCHE AG, Grenzacherstrasse 124, 4070 Basel, CH
(72) HAAP, Wolfgang, c/o F. Hoffmann-La Roche AG, Grenzacherstrasse 124, 4070 Basel, CH; KUHN, Bernd, c/o F. Hoffmann-La Roche AG, Grenzacherstrasse 124, 4070 Basel, CH; LUEBBERS, Thomas, c/o F. Hoffmann-La Roche AG, Grenzacherstrasse 124, 4070 Basel, CH; PETERS, Jens-Uwe, c/o F. Hoffmann-La Roche AG, Grenzacherstrasse 124, 4070 Basel, CH
(74) ZATEZALO, Mihajlo, Poštanski fah 37, 11077 Beograd

(51) C07D 405/14 (2006.01) **(11) 59934 B1**
A61K 31/404 (2006.01)
A61K 31/416 (2006.01)
A61P 29/00 (2006.01)
A61P 37/00 (2006.01)
C07D 209/14 (2006.01)
C07D 209/18 (2006.01)
C07D 235/16 (2006.01)
C07D 401/10 (2006.01)
C07D 403/10 (2006.01)
C07D 405/10 (2006.01)
C07D 471/04 (2006.01)
C07D 487/04 (2006.01)
C07D 491/10 (2006.01)

(21) **P-2020/0097** (22) 08.06.2016.
(30) WO 09.06.2015. PCT/IB2015/001693
US 20.11.2015. 201562257806 P
US 01.06.2016. 201662343905 P
(86) WO 08.06.2016. PCT/US2016/036283
(87) WO 15.12.2016. WO 2016/200851
(96) 08.06.2016. 16731721.3
(97) 27.11.2019. EP3307734 B 2019/48 EN
(54) MODULATORI NUKLEARNIH RECEPTORA (ROR) ZA LEČENJE INFLAMATORNIH I AUTOIMUNIH OBOLJENJA
NUCLEAR RECEPTOR MODULATORS (ROR) FOR THE TREATMENT OF INFLAMMATORY AND AUTOIMMUNE DISEASES
(73) ABBVIE INC., 1 North Waukegan Road, North Chicago, IL 60064, US
(72) ARGIRIADI, Maria, A., 15 Sadie Hutt Lane, Southborough, MA 01772, US; BREINLINGER, Eric, C., 54 Hanson Road, Charlton, MA 01507, US; CUSACK, Kevin, P., 115 Jennifer Drive, Holden, MA 01520, US; HOBSON, Adrian, D., 25 Holman Street, Shrewsbury, MA 01545, US; POTIN, Dominique, 23 Chemin de Daix, 21240 Talant, FR; BARTH, Martine, 20 rue Claude deschault, 21380 Asnières les Dijon, FR; AMAUDRUT, Jérôme, 30 boulevard Rembrandt, 21000 Dijon, FR; POUPARDIN, Olivia, 11 promenade du fort,

21490 Varios et Chaignot, FR; MOUNIER, Laurent, 3
Route de Savigny, 21380 Marsannay le Bois, FR;
KORT, Michael, E., 507 Green Avenue, Lake Bluff,
IL 60044, US
(74) VLAHOVIĆ, Slobodan, Radoja Dakića 35/32,
11070 Novi Beograd

(51) *C07D 413/14* (2006.01) (11) **59981 B1**
A61K 31/506 (2006.01)
A61P 3/00 (2006.01)
A61P 9/00 (2006.01)
A61P 15/00 (2006.01)
A61P 25/00 (2006.01)
C07D 403/04 (2006.01)
C07D 417/14 (2006.01)
C07D 471/04 (2006.01)
C07D 487/04 (2006.01)
C07D 495/04 (2006.01)
(21) **P-2020/0218** (22) 14.03.2014.
(30) US 15.03.2013. 201361790637 P
US 11.12.2013. 201361914915 P
(86) WO 14.03.2014. PCT/US2014/028370
(87) WO 18.09.2014. WO 2014/144100
(96) 14.03.2014. 14718278.6
(97) 27.11.2019. EP2970243 B 2019/48 EN
(54) SGC STIMULATORI
SGC STIMULATORS
(73) CYCLERION THERAPEUTICS, INC., 301 Binney
Street, Cambridge, MA 02142, US
(72) NAKAI, Takashi, 7 Gardner Street, Newton, MA
02458, US; MOORE, Joel, 4 Cherry Street, Lexington,
MA 02421, US; PERL, Nicholas, Robert, 7 Gibbens
Street, Somerville, MA 02143, US; IYENGAR, Rajesh,
R., 23 Stratford Road, West Newton, MA 02465, US;
MERMERIAN, Ara, 18 Island Hill Avenue, Unit 212,
Melrose, MA 02176, US; IM, G-Yoon, Jamie, 931
Massachusetts Avenue, Apt. 604, Cambridge, MA
02139, US; LEE, Thomas, Wai-Ho, 665 Lowell Street,
Unit 60, Lexington, MA 02420, US; HUDSON, Colleen,
146 Clifton St. 7, Malden, MA 02148, US; RENNIE,
Glen, Robert, 46 Elmwood St. 2, Somerville, MA 02144,
US; JIA, James, 4 Jeanette Avenue, Apt. 3, Belmont,
MA 02478, US; RENHOWE, Paul, Allen, 19 Sky View
Road, Sudbury, MA 01776, US; BARDEN, Timothy,
Claude, c/o Cyclerion Therapeutics, Inc. 301 Binney
Street, Cambridge, MA 02142, US; YU, Xiang, Y, 2
Whispering Way, Acton, MA 01720, US; SHEPPECK,
James, Edward, 356 Crittenden Dr., Newtown,
Pennsylvania 18940, US; IYER, Karthik, c/o Cyclerion
Therapeutics, Inc. 301 Binney Street, Cambridge,
Massachusetts 02142, US; JUNG, Joon, 111 Wendell
Road, Newton, MA 02459, US; MILNE, George, Todd,
169 Mason Terrace, Brookline, MA 02446, US; LONG,
Kimberly, Kafadar, 2 Jamaica Place, Unit 2, Boston, MA
02130, US; CURRIE, Mark, G., 197 8th Street, Boston,
MA 02129, US

(74) ŽIVKO MIJATOVIĆ AND PARTNERS DOO
BEOGRAD, Studentski trg 4, 11000 Beograd

(51) *C07D 471/04* (2006.01) (11) **59908 B1**
(21) **P-2020/0159** (22) 22.11.2010.
(30) EP 27.11.2009. 09177371
(96) 22.11.2010. 18178602.1
(97) 25.12.2019. EP3415515 B 2019/52 DE
(54) POSTUPAK ZA PROIZVODNJU METIL-{4,6-DIAMINO-2-[1-(2-FLUOROBENZIL)-1H-PIRAZOLO[3,4-B]PIRIDIN-3-IL]PIRIMIDIN-5-IL};METILKARBAMATA
METHOD FOR THE PREPARATION OF METHYL-
{4,6-DIAMINO-2-[1-(2-FLUOROBENZYL)-1H-
PYRAZOLO[3,4-B]PYRIDIN-3-YL]PYRIMIDIN-5-
YL};METHYLCARBAMATE
(73) ADVERIO PHARMA GMBH, Willy-Brandt-Platz
2, 12529 Schönefeld, DE
(72) MAIS, Franz-Josef, Otto-Hahn-Str. 164, 40591
Düsseldorf, DE; REHSE, Joachim, Am Kloster 12,
42799 Leichlingen, DE; JOENTGEN, Winfried,
Sprengelestrasse 1, 50735 Köln, DE; SIEGEL, Konrad,
Augsburger Strasse 11, 40597 Düsseldorf, DE
(74) MITROVIĆ, Predrag, Alaska 36,
11080 Beograd-Zemun

(51) *C07D 471/10* (2006.01) (11) **59871 B1**
A61K 31/438 (2006.01)
A61P 1/00 (2006.01)
A61P 9/00 (2006.01)
A61P 29/00 (2006.01)
A61P 35/00 (2006.01)
(21) **P-2020/0059** (22) 05.09.2014.
(30) US 06.09.2013. 201361874545 P
US 05.11.2013. 201361899943 P
US 29.05.2014. 201462004385 P
(86) WO 05.09.2014. PCT/US2014/054202
(87) WO 12.03.2015. WO 2015/035113
(96) 05.09.2014. 14786383.1
(97) 23.10.2019. EP3041842 B 2019/43 EN
(54) SPIROCIKLIČNA JEDINJENJA KAO INHIBITORI TRIPTOFAN HIDROKSILAZE
SPIROCYCLIC COMPOUNDS AS TRYPTOPHAN
HYDROXYLASE INHIBITORS
(73) ROIVANT SCIENCES GMBH, Viaduktstrasse 8,
4051 Basel, CH
(72) DE LOMBAERT, Stéphane, 17 Hunting Ridge
Farms Road, Branford, Connecticut 06405, US;
GOLDBERG, Daniel, R., 31 Highland Avenue,
Redding, Connecticut 06896, US; BRAMELD, Kenneth,
345 Camino Al Lago, Menlo Park, California 94027,
US; SJOGREN, Eric Brian, 442 Dell Avenue, Mountain
View, California 94043, US; SCRIBNER, Andrew, 4205
Ellisfield Drive, Durham, North Carolina 27705, US
(74) ŽIVKO MIJATOVIĆ AND PARTNERS DOO
BEOGRAD, Studentski trg 4, 11000 Beograd

(51) *C07D 495/04* (2006.01) (11) 59904 B1
A61K 31/519 (2006.01)
A61P 35/00 (2006.01)
A61P 37/00 (2006.01)
(21) P-2020/0136 (22) 22.06.2016.
(30) FR 23.06.2015. 1555752
(86) WO 22.06.2016. PCT/EP2016/064433
(87) WO 29.12.2016. WO 2016/207225
(96) 22.06.2016. 16733379.8
(97) 06.11.2019. EP3313851 B 2019/45 EN
(54) NOVI DERIVATI HIDROKSIESTARA, POSTUPAK ZA NJIHOVO DOBIJANJE I FARMACEUTSKE KOMPOZICIJE KOJE IH SADRŽE
NEW HYDROXYESTER DERIVATIVES, A PROCESS FOR THEIR PREPARATION AND PHARMACEUTICAL COMPOSITIONS CONTAINING THEM
(73) LES LABORATOIRES SERVIER, 35, Rue de Verdun, 92284 Suresnes, FR; VERNALIS (R&D) LIMITED, Granta Park, Cambridge CB21 6GB, GB
(72) SZLÁVIK, Zoltán, Költő utca 2-4 D/2, 1121 Budapest, HU; KOTSCHY, András, Álmos Vezér u.4, 2045 Törökbálint, HU; CHANRION, Maïa, 14 rue de la Galiote Apt D441, 92130 Issy Les Moulineaux, FR; DEMARLES, Didier, 21 rue du Lièvre, 45430 Checy, FR; GENESTE, Olivier, Bâtiment A 17 rue Crevel Duval, 92500 Rueil Malmaison, FR; DAVIDSON, James, Edward, Paul, 2 Granta Terrace Great Shelford, Cambridge Cambridgeshire CB22 5DJ, GB; MURRAY, James, Brooke, 21 Parsonage Way, Linton Cambridgeshire CB21 4YL, GB; SIPOS, Szabolcs, Röppentyü utca 21-23. A épület 3/10, H-1139 Budapest, HU; PACZAL, Attila, Örfárat u. 95., H-1158 Budapest, HU; BÁLINT, Balázs, Lehel utca 18, 2151 Fót, HU
(74) PETOŠEVIĆ DOO BEOGRAD, Bulevar oslobođenja 87, 11040 Beograd

(51) *C07D 498/10* (2006.01) (11) 59956 B1
A61K 31/424 (2006.01)
(21) P-2020/0216 (22) 21.10.2016.
(30) EP 23.10.2015. 15382523
(86) WO 21.10.2016. PCT/EP2016/001742
(87) WO 27.04.2017. WO 2017/067664
(96) 21.10.2016. 16784795.3
(97) 04.12.2019. EP3365346 B 2019/49 EN
(54) OKSA-DIAZASPIRO JEDINJENJA KOJA IMAJU AKTIVNOST PROTIV BOLA
OXA-DIAZASPIRO COMPOUNDS HAVING ACTIVITY AGAINST PAIN
(73) ESTEVE PHARMACEUTICALS, S.A., Passeig de la Zona Franca, 109, 4^a Planta, 08038 Barcelona, ES
(72) VIRGILI-BERNADO, Marina, C/Baldiri Reixac 10, 08028 Baecelona, ES; ALMANSA-ROSALES, Carmen, C/ Teodora Lamadrid No. 41 Ent. 4A, 08022 Barcelona,

ES; ALEGRET-MOLINA, Carlos, C/ Baldiri Reixac 10, 08028 Barcelona, ES
(74) MITROVIĆ, Predrag, Alaska 36, 11080 Beograd-Zemun

(51) *C07D 519/00* (2006.01) (11) 59882 B1
A61K 31/433 (2006.01)
A61K 31/4355 (2006.01)
A61K 31/5025 (2006.01)
A61P 7/02 (2006.01)
C07D 487/04 (2006.01)
C07D 513/04 (2006.01)
(21) P-2019/1664 (22) 24.04.2013.
(30) US 26.04.2012. 201261638577 P
US 15.03.2013. 201361787680 P
(96) 24.04.2013. 17172927.0
(97) 30.10.2019. EP3243826 B 2019/44 EN
(54) DERIVATI IMIDAZOTIADIAZOLA I IMIDAZOPIRAZINA KAO INHIBITORI PROTEAZOM AKTIVIRANOG RECEPTORA 4 (PAR4) ZA LEČENJE AGREGACIJE TROMBOCITA
IMIDAZOTHIADIAZOLE AND IMIDAZOPYRAZINE DERIVATIVES AS PROTEASE ACTIVATED RECEPTOR 4 (PAR4) INHIBITORS FOR TREATING PLATELET AGGREGATION
(73) BRISTOL-MYERS SQUIBB COMPANY, Route 206 and Province Line Road, Princeton, NJ 08543, US; UNIVERSITÉ DE MONTRÉAL, 2900 Boulevard Édouard-Montpetit, Montréal QC H3T 1J4, CA
(72) BANVILLE, Jacques, c/o Université de Montréal, 2900 Édouard-Montpetit Boulevard, Montréal, Québec H3T 1J4, CA; RÉMILLARD, Roger, 13 Des cèdres Avenue, Napierville, Québec J0J 1L0, CA; RUEDIGER, Edward H., c/o Université de Montréal, 2900 Édouard-Montpetit Boulevard, Montréal, Québec H3T 1J4, CA; DEON, Daniel H., 655 Trenton Street, Denver, CO 80230, US; GAGNON, Marc, c/o Université de Montréal, 2900 Édouard-Montpetit Boulevard, Montréal, Québec H3T 1J4, CA; DUBÉ, Laurence, c/o Université de Montréal, 2900 Édouard-Montpetit Boulevard, Montréal, Québec H3T 1J4, CA; GUY, Julia, c/o Université de Montréal, 2900 Édouard-Montpetit Boulevard, Montréal, Québec H3T 1J4, CA; PRIESTLEY, Eldon Scott, c/o Bristol-Myers Squibb Company, 311 Pennington-Rocky Hill Road, Pennington, NJ 08534, US; POSY, Shoshana L., c/o Bristol-Myers Squibb Company, Route 206 and Province Line Road, Princeton, NJ 08543, US; MAXWELL, Brad D., 3902 West Barndon Way, Doylestown, PA 18902, US; WONG, Pancras C., c/o Bristol-Myers Squibb Company, 311 Pennington-Rocky Hill Road, Pennington, NJ 08534, US; LAWRENCE, Michael R., c/o Bristol-Myers Squibb Company, 311 Pennington-Rocky Hill Road, Pennington, NJ 08534,

B

US; MILLER, Michael M., c/o Bristol-Myers Squibb Company, Route 206 and Province Line Road, Princeton, NJ 08543, US
 (74) AOD MSA IP – MILOJEVIĆ SEKULIĆ
 ADVOKATI, Karadorđeva 65, 11000 Beograd

(51) C07J 9/00 (2006.01) **(11) 59910 B1**
A61K 31/575 (2006.01)
A61P 1/16 (2006.01)
C07J 31/00 (2006.01)
C07J 41/00 (2006.01)
 (21) **P-2020/0163** (22) 28.05.2015.
 (30) IT 29.05.2014. FI20140130
 (86) WO 28.05.2015. PCT/EP2015/061802
 (87) WO 03.12.2015. WO 2015/181275
 (96) 28.05.2015. 15731260.4
 (97) 04.12.2019. EP3149019 B 2019/49 EN
(54) DERIVATI HOLANA ZA UPOTREBU U LEČENJU I/ILI PREVENCIJI FXR I TGR5/GPBAR1 POSREDOVANIH BOLESTI CHOLANE DERIVATIVES FOR USE IN THE TREATMENT AND/OR PREVENTION OF FXR AND TGR5/GPBAR1 MEDIATED DISEASES
 (73) BAR PHARMACEUTICALS S.R.L., Via Sicilia, 2, 42124 Reggio Nell'Emilia, IT
 (72) ZAMPELLA, Angela, Via Luigia Sanfelice 71, 80127 Napoli, IT; FIORUCCI, Stefano, Via Assisi, 70, 06100 Perugia, IT
 (74) PETOŠEVIĆ DOO BEOGRAD, Bulevar oslobođenja 87, 11040 Beograd

(51) C07J 53/00 (2006.01) **(11) 59889 B1**
C07C 67/56 (2006.01)
C07C 67/58 (2006.01)
C07C 69/618 (2006.01)
C07C 69/92 (2006.01)
C07J 71/00 (2006.01)
 (21) **P-2020/0098** (22) 29.07.2016.
 (30) IT 31.07.2015. UB20152746
 (86) WO 29.07.2016. PCT/IB2016/054578
 (87) WO 09.02.2017. WO 2017/021852
 (96) 29.07.2016. 16757959.8
 (97) 06.11.2019. EP3328874 B 2019/45 EN
(54) METODA ODVAJANJA IZOPRENSKIH SASTOJAKA GVAJULE
 METHOD FOR THE SEPARATION OF THE ISOPRENIC CONSTITUENTS OF GUAYULE
 (73) VERSALIS S.P.A., Piazza Boldrini 1, 20097 San Donato Milanese (MI), IT
 (72) QUERCI, Cecilia, Via Donizetti 41, 28100 Novara (NO), IT; DEL PRETE, Danilo, Via Momo 130/G, 28047 Oleggio (NO), IT; CALDARARO, Maria, Via Vela 21, 28069 Trecate (NO), IT; GIROTTI, Gianni, Via Cervignano, 4, 20137 Milano, IT
 (74) AOD MSA IP – MILOJEVIĆ SEKULIĆ
 ADVOKATI, Karadorđeva 65, 11000 Beograd

(51) C07K 7/08 (2006.01) **(11) 59987 B1**
A61K 38/04 (2006.01)
A61K 38/16 (2006.01)
C07K 14/47 (2006.01)
 (21) **P-2020/0124** (22) 28.07.2015.
 (30) US 04.08.2014. 201462032737 P
 US 10.09.2014. 201414483083
 US 03.04.2015. 201514678558
 US 21.04.2015. 201514692518
 US 25.06.2015. 201514750709
 (86) WO 28.07.2015. PCT/US2015/042435
 (87) WO 11.02.2016. WO 2016/022335
 (96) 28.07.2015. 15829088.2
 (97) 20.11.2019. EP3179855 B 2019/47 EN
(54) ANTIBIOTSKE TERAPIJE NA BAZI PEPTIDA POREKLOM OD VODENOG BIVOLA WATER BUFFALO DERIVED PEPTIDE ANTIBIOTIC THERAPIES
 (73) CENTAUR, INC., 1351 Old 57 Hwy., Olathe, Kansas 66061, US
 (72) GARCIA, Luis, Tonatiuh, Melgarejo, 1912 Grandview Dr., Manhattan, Kansas 66502, US; LINDE, Annika, 1912 Grandview Dr., Manhattan, Kansas 66502, US; LUSHINGTON, Gerald, Henry, 2933 Lankford Dr., Lawrence, Kansas 66046, US
 (74) ŽIVKO MIJATOVIĆ AND PARTNERS DOO BEOGRAD, Studentski trg 4, 11000 Beograd

(51) C07K 14/575 (2006.01) **(11) 59977 B1**
A61K 38/00 (2006.01)
A61K 38/22 (2006.01)
A61K 47/54 (2017.01)
 (21) **P-2020/0191** (22) 08.06.2012.
 (30) EP 10.06.2011. 11169405
 US 13.06.2011. 201161496113 P
 (86) WO 08.06.2012. PCT/EP2012/060900
 (87) WO 13.12.2012. WO 2012/168432
 (96) 08.06.2012. 12729418.9
 (97) 04.12.2019. EP2718316 B 2019/49 EN
(54) POLIPEPTIDI
 POLYPEPTIDES
 (73) NOVO NORDISK A/S, Novo Allé, 2880 Bagsværd, DK
 (72) SCHÄFFER, Lauge, Novo Allé, DK-2880 Bagsværd, DK; KRUSE, Thomas, Novo Allé, DK-2880 Bagsværd, DK; THØGERSEN, Henning, Novo Allé, DK-2880 Bagsværd, DK
 (74) GRAOVAC, Zoran, Mirijeovski venac 4, 11160 Beograd

(51) C07K 14/605 (2006.01) **(11) 59869 B1**
 (21) **P-2020/0009** (22) 17.10.2014.
 (30) US 17.10.2013. 201361892250 P
 (86) WO 17.10.2014. PCT/EP2014/072294
 (87) WO 23.04.2015. WO 2015/055802
 (96) 17.10.2014. 14793463.2
 (97) 13.11.2019. EP3057983 B 2019/46 EN

(54) GLUKAGON ANALOZI

GLUCAGON ANALOGUES

(73) ZEALAND PHARMA A/S, Sydmarken 11, 2860 Søborg, DK; BOEHRINGER INGELHEIM INTERNATIONAL GMBH, Binger Strasse 173, 55216 Ingelheim am Rhein, DE

(72) RIBER, Ditte, Zealand Pharma A/S, Smedeland 36, DK-2600 Glostrup, DK; TOLBORG, Jakob, Lind, Zealand Pharma A/S, Smedeland 36, DK-2600 Glostrup, DK; HAMPRECHT, Dieter, Wolfgang, Boehringer Ingelheim GmbH, Binger Strasse 173, 55216 Ingelheim am Rhein, DE

(74) MITROVIĆ, Predrag, Alaska 36, 11080 Beograd-Zemun

(51) C07K 16/18 (2006.01) **(11) 59955 B1**
A61K 39/395 (2006.01)

(21) **P-2020/0194** (22) 26.11.2010.

(30) US 26.11.2009. 264696 P

EP 26.11.2009. 09014745

(96) 26.11.2010. 16199344.9

(97) 29.01.2020. EP3181582 B 2020/05 EN

(54) ANTI-C5A VEZUJUĆE GRUPE SA VISOKOM BLOKIRAJUĆOM AKTIVNOSTI

ANTI-C5A BINDING MOIETIES WITH HIGH BLOCKING ACTIVITY

(73) INFLARX GMBH, Winzerlaer Strasse 2, 07745 Jena, DE

(72) GUO, Renfeng, 821 Gallery Ln, Ann Arbor, MI 48103, US; RIEDEMANN, Niels Christoph, Über den Teufelslöchern 7, 07749 Jena, DE; YAN, Li, c/o Beijing Mabworks Biotech Co., Ltd. Building No.3, Huilongsen Science Park, 14 Kechuang Street, 1 Jinghai Road, Ciqu Town, Tongzhou District, Beijing, Beijing Beijing, CN; BEIFEN, Shen, c/o Beijing Mabworks Biotech Co., Ltd. Building No.3, Huilongsen Science Park, 14 Kechuang Street, 1 Jinghai Road, Ciqu Town, Tongzhou District, Beijing, Beijing Beijing, CN

(74) VLAHOVIĆ, Slobodan, Radoja Dakića 35/32, 11070 Novi Beograd

(51) C07K 16/28 (2006.01) **(11) 59878 B1**
A61P 35/00 (2006.01)

(21) **P-2020/0132** (22) 21.03.2016.

(30) EP 23.03.2015. 15160292

(86) WO 21.03.2016. PCT/EP2016/056104

(87) WO 29.09.2016. WO 2016/150899

(96) 21.03.2016. 16713784.3

(97) 20.11.2019. EP3274370 B 2019/47 EN

(54) ANTI-CEACAM6 ANTITELA I NJIHOVA PRIMENA

ANTI-CEACAM6 ANTIBODIES AND USES THEREOF

(73) BAYER PHARMA AKTIENGESELLSCHAFT, Müllerstrasse 178, 13353 Berlin, DE

(72) WILLUDA, Jörg, Staerkstr. 47a, 16548 Glienicke/Nordbahn, DE; TRAUTWEIN, Mark, c70 Bayer U.S. LLC, 100 Bayer Boulevard, Whippany, NJ 07981-1544, US; GRITZAN, Uwe, Schirmerstr. 20, 50823 Köln, DE; FREIBERG, Christoph, Lipkenskothen 10, 42113 Wuppertal, DE; DITTMER, Frank, Sandstr. 4, 40627 Düsseldorf, DE; SCHÖNFELD, Dorian, Constantinstr. 82, 50679 Köln, DE; GLÜCK, Julian, Marius, Cranachstr. 22, 40667 Meerbusch, DE; PINKERT, Jessica, Briller Str. 97, 42105 Wuppertal, DE; GUTIERREZ Eva-Maria, Gutenbergstr. 3, 89257 Illertissen, DE; GOLFIER, Sven, Stölpchenweg 12E, 14109 Berlin, DE; HOLTON, Simon, Niklasstrasse 14a, 14163 Berlin, DE; BECKHOVE, Philip, Spitalkellerweg 3, 93059 Regensburg, DE; GE, Yingzi, Im Finkenschlag 15, 51429 Bergisch Gladbach, DE
(74) MITROVIĆ, Predrag, Alaska 36, 11080 Beograd-Zemun

(51) C07K 16/28 (2006.01) **(11) 59880 B1**
A61K 39/00 (2006.01)
A61K 39/395 (2006.01)

(21) **P-2020/0089** (22) 26.09.2014.

(30) US 27.09.2013. 201361883953 P

(86) WO 26.09.2014. PCT/US2014/057821

(87) WO 02.04.2015. WO 2015/048520

(96) 26.09.2014. 14784169.6

(97) 27.11.2019. EP3049441 B 2019/48 EN

(54) FORMULACIJE ZA ANTI-PDL1 ANTITELU ANTI-PDL1 ANTIBODY FORMULATIONS

(73) F. HOFFMANN-LA ROCHE AG, Grenzacherstrasse 124, 4070 Basel, CH

(72) YANG, Ying, 1 DNA Way, South San Francisco, CA 94080, US; ALAVATTAM, Sreedhara, 1 DNA Way, South San Francisco, CA 94080, US

(74) ZATEZALO, Mihajlo, Poštanski fah 37, 11077 Beograd

(51) C07K 16/28 (2006.01) **(11) 59907 B1**
C07K 16/30 (2006.01)
C07K 16/46 (2006.01)

(21) **P-2020/0150** (22) 30.03.2015.

(30) US 28.03.2014. 201461972172 P

US 17.07.2014. 201462025974 P

US 17.07.2014. 201462025931 P

(86) WO 30.03.2015. PCT/US2015/023411

(87) WO 01.10.2015. WO 2015/149077

(96) 30.03.2015. 15720820.8

(97) 01.01.2020. EP3122781 B 2020/01 EN

(54) BISPECIFIČNA ANTITELA KOJA SE VEZUJU ZA CD38 I CD3

BISPECIFIC ANTIBODIES THAT BIND TO CD38 AND CD3

(73) XENCOR, INC., 111 W. Lemon Avenue, Monrovia, CA 91016, US

(72) BERNETT, Matthew, J., 258 W. Atara St.,
Monrovia, CA 91016, US; CHU, Seung, Y., 4613
Larwin Avenue, Cypress, CA 90630, US; MOORE,
Gregory, 915N Lantana Way, Azusa, CA 91702, US;
DESJARLAIS, John, 1030 North Michigan Avenue,
Pasadena, CA 91104, US
(74) MITROVIĆ, Predrag, Alaska 36,
11080 Beograd-Zemun

(51) *C07K 16/28* (2006.01) (11) 59935 B1
A61K 39/00 (2006.01)
A61K 39/395 (2006.01)
C12N 15/13 (2006.01)

(21) P-2020/0134 (22) 27.05.2016.

(30) US 29.05.2015. 201562168425 P

(86) WO 27.05.2016. PCT/US2016/034716

(87) WO 08.12.2016. WO 2016/196314

(96) 27.05.2016. 16728520.4

(97) 11.12.2019. EP3303395 B 2019/50 EN

**(54) ANTI-CD40 ANTITELA I NJIHOVE
UPOTREBE**

ANTI-CD40 ANTIBODIES AND USES THEREOF

(73) ABBVIE INC., 1 North Waukegan Road, North
Chicago, IL 60064, US

(72) BENATUIL, Lorenzo, 33 Mohawk Drive,
Northborough, MA 01532, US; ARGIRIADI, Maria, A.,
15 Sadie Hutt Lane, Southborough, MA 01772, US;

MCRAE, Bradford, L., 84 Pleasant Street,
Northborough, MA 01532, US; HSIEH, Chung-Ming, 22
Olde Field Road, Newton, MA 02459, US; EGAN,

David A., 321 Gadusi Lane, Loudon, TN 37774, US;
HARLAN, John, E., 689 Portree Lane, Lake Zurich, IL
60047, US; JUDGE, Russell, A., 5186 Alder Court,

Gurnee, IL 60031, US; WANG, Rui, 122 Lowell Ave,
Newton, MA 02460, US; KINGSBURY, Gillian, A., 46
Aqueduct Road, Wayland, MA 01778, US

(74) VLAHOVIĆ, Slobodan, Radoja Dakića 35/32,
11070 Novi Beograd

(51) *C07K 16/30* (2006.01) (11) 59868 B1
(21) P-2020/0006 (22) 06.05.2013.

(30) WO 09.05.2012. PCT/EP2012/001991

(86) WO 06.05.2013. PCT/EP2013/001331

(87) WO 14.11.2013. WO 2013/167259

(96) 06.05.2013. 13721596.8

(97) 27.11.2019. EP2847225 B 2019/48 EN

**(54) ANTITELA PREMA KLAUDINU 18.2 KOJA
SU KORISNA U DIJAGNOZI KANCERA**

ANTIBODIES AGAINST CLAUDIN 18.2 USEFUL IN
CANCER DIAGNOSIS

(73) ASTELLAS PHARMA INC., 5-1, Nihonbashi-
Honcho 2-Chome, Chuo-ku, Tokyo 103-8411, JP;

TRON - TRANSLATIONALE ONKOLOGIE AN DER
UNIVERSITÄTSMEDIZIN DER JOHANNES

GUTENBERG-UNIVERSITÄT MAINZ

GEMEINNÜTZIGE GMBH, Freiligrathstrasse 12,
55131 Mainz, DE

(72) SAHIN, Ugur, Philipp-von-Zabern-Platz 1, 55116
Mainz, DE; TÜRECI, Özlem, Philipp-von-Zabern-Platz

1, 55116 Mainz, DE; MITNACHT-KRAUS, Rita,
Taunusstrasse 45, 61169 Friedberg, DE; WÖLL, Stefan,

Pommardstrasse 22a, 55299 Nackenheim, DE

(74) ŽIVKO MIJATOVIĆ AND PARTNERS DOO
BEOGRAD, Studentski trg 4, 11000 Beograd

(51) *C07K 16/30* (2006.01) (11) 59939 B1

A61K 47/50 (2017.01)

A61P 35/00 (2006.01)

C07K 14/55 (2006.01)

C07K 16/28 (2006.01)

C07K 16/40 (2006.01)

(21) P-2020/0202 (22) 25.08.2015.

(30) EP 29.08.2014. 14182778

(86) WO 25.08.2015. PCT/EP2015/069399

(87) WO 03.03.2016. WO 2016/030350

(96) 25.08.2015. 15753700.2

(97) 25.12.2019. EP3186283 B 2019/52 EN

**(54) KOMBINOVANA TERAPIJA IL-2
VARIJANTOM IMUNOCITOKINA SA CILJANIM
DELOVANJEM NA TUMOR I ANTITELIMA NA
HUMANI PD-L1**

COMBINATION THERAPY OF TUMOR-
TARGETED IL-2 VARIANT IMMUNOCYTOKINES
AND ANTIBODIES AGAINST HUMAN PD-L1

(73) F. HOFFMANN-LA ROCHE AG,
Grenzacherstrasse 124, 4070 Basel, CH

(72) UMANA, Pablo, Felsenrainstrasse 28, CH-8832
Wollerau, CH; KLEIN, Christian, Chruezacherweg 41,

CH-8906 Bonstetten, CH; NICOLINI, Valeria, G.,
Sandfelsenstrasse 4, CH-8703 Erlenbach/ZH, CH

(74) ZATEZALO, Mihajlo, Poštanski fah 37, 11077 Beograd

(51) *C10L 5/36* (2006.01) (11) 59894 B1
C10L 5/44 (2006.01)

(21) P-2019/1234 (22) 07.04.2016.

(30) NL 10.04.2015. 1041265

(86) WO 07.04.2016. PCT/NL2016/050237

(87) WO 13.10.2016. WO 2016/163877

(96) 07.04.2016. 16733724.5

(97) 17.07.2019. EP3280785 B 2019/29 EN

**(54) POSTUPAK I SISTEM ZA KONVERZIJU
VLAŽNE BIOMASE U ENERGETSKI PELET
VISOKOG KVALITETA**

METHOD AND SYSTEM FOR CONVERSION OF
WET BIOMASS TO HIGH-GRADE FUEL PELLETS

(73) DEMMER, Johannes, Jozef, Barsmark Bygade 121,
6200 Aabenraa, DK

(72) DEMMER, Johannes, Jozef, Barsmark Bygade 121,
6200 Aabenraa, DK

(74) VLAHOVIĆ, Slobodan, Radoja Dakića 35/32,
11070 Novi Beograd

(51) *C12M 3/00* (2006.01) (11) 59898 B1
C12M 3/02 (2006.01)
C12N 15/89 (2006.01)
(21) P-2020/0038 (22) 17.10.2012.
(30) US 17.10.2011. 201161548013 P
US 17.08.2012. 201261684301 P
(86) WO 17.10.2012. PCT/US2012/060646
(87) WO 25.04.2013. WO 2013/059343
(96) 17.10.2012. 12841329.1
(97) 04.12.2019. EP2768942 B 2019/49 EN
(54) INTRACELIJSKO DAVANJE
INTRACELLULAR DELIVERY
(73) MASSACHUSETTS INSTITUTE OF
TECHNOLOGY, 77 Massachusetts Avenue, Cambridge,
MA 02139, US
(72) SHAREI, Armon, 6 Margarita Drive, San Rafael,
CA 94901, US; ADAMO, Andrea, 4 Gordon Place,
Cambridge, MA 02139, US; LANGER, Robert, 98
Montvale Street, Newton, MA 02459, US; JENSEN,
Klavs, F., 103 Outlook Drive, Lexington, MA 02421, US
(74) ŽIVKOVIĆ, Zoran, Alekse Nenadovića 16,
11000 Beograd

(51) *C12N 15/113* (2010.01) (11) 59986 B1
A61K 31/712 (2006.01)
A61K 47/54 (2017.01)
A61P 3/06 (2006.01)
(21) P-2020/0114 (22) 27.06.2014.
(30) EP 27.06.2013. 13174092
WO 14.11.2013. PCT/EP2013/073858
EP 14.11.2013. 13192930
EP 14.11.2013. 13192938
EP 30.01.2014. 14153253
EP 14.05.2014. 14168331
(86) WO 27.06.2014. PCT/EP2014/063757
(87) WO 31.12.2014. WO 2014/207232
(96) 27.06.2014. 14739708.7
(97) 04.12.2019. EP3013959 B 2019/49 EN
(54) ANTISENS OLIGOMERI I KONJUGATI KOJI
CILJNO DELUJU NA PCSK9
ANTISENSE OLIGOMERS AND CONJUGATES
TARGETING PCSK9
(73) ROCHE INNOVATION CENTER
COPENHAGEN A/S, Fremtidsvej 3, 2
970 Hørsholm, DK
(72) ALBÆK, Nanna, Ferskengangen 22, DK-3460
Birkerød, DK; HEDTJÄRN, Maj, Kenny Drews vej 83
2. Lejl. 1, 2450 Copenhagen SV, DK; LINDHOLM,
Marie, Davidshallsgatan 15, 211 45 Malmö, SE;
NIELSEN, Niels, Fisker, Marsk Stigs Allé 5A, 2880
Bagsværd, DK; PETRI, Andreas, Fremtidsvej 3, DK-
2970 Hørsholm, DK; RAVN, Jacob, Skebyvej 5, DK-
2740 Skovlunde, DK
(74) ŽIVKO MIJATOVIĆ AND PARTNERS DOO
BEOGRAD, Studentski trg 4, 11000 Beograd

(51) *C12N 15/34* (2006.01) (11) 59952 B1
A61K 39/12 (2006.01)
A61P 31/20 (2006.01)
C07K 14/01 (2006.01)
C12N 7/04 (2006.01)
C12N 15/62 (2006.01)
(21) P-2020/0206 (22) 16.03.2011.
(30) US 16.03.2010. 314362 P
(86) WO 16.03.2011. PCT/US2011/028665
(87) WO 22.09.2011. WO 2011/116094
(96) 16.03.2011. 11756931.9
(97) 27.11.2019. EP2547770 B 2019/48 EN
(54) ŽIVA ATENUISANA VAKCINA PROTIV
HIMERNOG SVINJSKOG CIRKOVIRUSA
LIVE ATTENUATED CHIMERIC PORCINE
CIRCOVIRUS VACCINE
(73) VIRGINIA TECH INTELLECTUAL
PROPERTIES, INC., 2200 Kraft Drive, Suite 1050,
Blacksburg, VA 24060, US
(72) MENG, Xiang-Jin, 121 Flippin Circle, Blacksburg,
VA 24060, US; BEACH, Nathan, 410 Wisteria Drive,
Radford, VA 24141-5722, US; RAMAMOORTHY,
Sheela, 2882 Rose Hill Drive, Tifton, GA 31794, US
(74) ŽIVKOVIĆ, Zoran, Alekse Nenadovića 16,
11000 Beograd

(51) *C12N 15/52* (2006.01) (11) 59923 B1
C12N 9/92 (2006.01)
C12N 15/81 (2006.01)
C12P 7/06 (2006.01)
(21) P-2020/0166 (22) 12.06.2015.
(30) BR 12.06.2014. 102014014407
(86) WO 12.06.2015. PCT/BR2015/050075
(87) WO 17.12.2015. WO 2015/188244
(96) 12.06.2015. 15806997.1
(97) 13.11.2019. EP3165609 B 2019/46 EN
(54) EKSPRESIONI KERTRIDŽ ZA
TRANSFORMACIJU EUKARIOTSKE ĆELIJE,
POSTUPAK ZA TRANSFORMACIJU
EUKARIOTSKE ĆELIJE, GENETIČKI
MODIFIKOVANI ORGANIZAM I POSTUPAK ZA
PROIZVODNJU BIOGORIVA I/ILI
BIOHEMIKALIJA I BIOGORIVA KOJA SU
PROIZVEDENA NA TAJ NAČIN
EXPRESSION CARTRIDGE FOR THE
TRANSFORMATION OF A EUKARYOTIC CELL,
METHOD FOR TRANSFORMING A EUKARYOTIC
CELL, GENETICALLY MODIFIED ORGANISM,
AND PROCESS FOR PRODUCING BIOFUELS
AND/OR BIOCHEMICALS AND BIOFUELS THUS
PRODUCED
(73) BIOCELERE AGROINDUSTRIAL LTDA., Av.
Pierre Simon de Laplace 965A, 13069-320 Campinas, BR

(72) DOS SANTOS, Leandro, Vieira, Avenida Roland Garros 677, 02235-000 São Paulo -SP, BR; PEREIRA, Gonçalo, Amarante, Guimarães, Rua Lauro Pimentel 323, 13083-250 Campinas, BR

(74) ŽIVKO MIJATOVIĆ AND PARTNERS DOO BEOGRAD, Studentski trg 4, 11000 Beograd

(51) *C12N 15/85* (2006.01) (11) 59929 B1

A01K 67/027 (2006.01)

C07K 16/28 (2006.01)

C07K 16/40 (2006.01)

C07K 16/46 (2006.01)

C12N 9/64 (2006.01)

(21) P-2020/0177 (22) 24.02.2012.

(30) US 25.02.2011. 201161446895 P

US 16.06.2011. 201161497650 P

US 06.02.2012. 201261595200 P

(96) 24.02.2012. 14154967.5

(97) 27.11.2019. EP2738259 B 2019/48 EN

(54) ADAM6 MIŠEVI

ADAM6 MICE

(73) REGENERON PHARMACEUTICALS, INC., 777 Old Saw Mill River Road, Tarrytown, NY 10591, US

(72) MACDONALD, Lynn, 16 Gedney Way, White Plains, NY 10605, US; STEVENS, Sean, 355 Berry Street, No. 413, San Francisco, CA 94158, US;

MURPHY, Andrew, J., 10 Newton Court, Croton-on-Hudson, NY 10520, US

(74) BOGDANOVIĆ, Dejan i ost., Vlajkovićeve 28, 11000 Beograd

(51) *C12P 21/00* (2006.01) (11) 59881 B1

C07K 16/00 (2006.01)

C12N 1/00 (2006.01)

C12N 1/38 (2006.01)

C12N 5/071 (2010.01)

C12P 21/08 (2006.01)

(21) P-2020/0090 (22) 24.02.2015.

(30) EP 27.02.2014. 14157030

(86) WO 24.02.2015. PCT/EP2015/053804

(87) WO 03.09.2015. WO 2015/128314

(96) 24.02.2015. 15709430.1

(97) 27.11.2019. EP3110961 B 2019/48 EN

(54) MODULACIJA ĆELIJSKOG RASTA I

GLIKOZILACIJE U REKOMBINANTNOJ

PROIZVODNJI GLIKOPROTEINA

MODULATION OF CELL GROWTH AND

GLYCOSYLATION IN RECOMBINANT

GLYCOPROTEIN PRODUCTION

(73) F. HOFFMANN-LA ROCHE AG,

Grenzacherstrasse 124, 4070 Basel, CH

(72) POPP, Oliver, Flößerstrasse 15, 82377 Penzberg,

DE; BEAUCAMP, Nicola, Romanstrasse 17, 80639

Muenchen, DE; DRABNER, Georg, Hochstrasse 19 B,

81669 Muenchen, DE; ESSLINGER, Stephanie, Max-

Lebsche-Platz 38, 81377 Muenchen, DE

(74) ZATEZALO, Mihajlo, Poštanski fah 37, 11077 Beograd

(51) *C12Q 1/6816* (2018.01) (11) 59988 B1

C12Q 1/6844 (2018.01)

(21) P-2020/0151 (22) 30.10.2014.

(30) GB 30.10.2013. 201319180

(86) WO 30.10.2014. PCT/GB2014/053238

(87) WO 07.05.2015. WO 2015/063498

(96) 30.10.2014. 14793265.1

(97) 20.11.2019. EP3063292 B 2019/47 EN

(54) PROBA NUKLEINSKE KISELINE SA

JEDNIM FLUOROFOR OBELEŽIVAČEM

VEZANIM ZA INTERNI CITOZIN ZA

UPOTREBU U IZOTERMALNOJ

AMPLIFIKACIJI POSREDOVANOJ PETLJOM

NUCLEIC ACID PROBE WITH SINGLE

FLUOROPHORE LABEL BOUND TO INTERNAL

CYTOSINE FOR USE IN LOOP MEDIATED

ISOTHERMAL AMPLIFICATION

(73) MAST GROUP LIMITED, Mast House Derby

Road Bootle, Liverpool, Merseyside L20 1EA, GB

(72) SUWARA, Monika, Iwona, Flat 6 Melrose Park,

WaterlooMerseyside L22 1SW, GB; JAVED, Sajid, 4

Rowan Way, MacclesfieldCheshire SK10 2BL, GB;

GILLIES, Elizabeth, Ann, 41 Brooklands,

HorwichBolton BL6 5RW, GB

(74) POPOVIĆ, Gordana i ost., Takovska 19,

11000 Beograd

(51) *C12R 1/24* (2006.01) (11) 59936 B1

A23K 30/18 (2016.01)

C12N 1/22 (2006.01)

C12R 1/225 (2006.01)

(21) P-2020/0148 (22) 25.02.2015.

(30) US 07.03.2014. 201414200231

(86) WO 25.02.2015. PCT/US2015/017516

(87) WO 11.09.2015. WO 2015/134254

(96) 25.02.2015. 15710983.6

(97) 18.12.2019. EP3137635 B 2019/00 EN

(54) LACTOBACILLUS SOJEVI SA BRZIM

DEJSTVOM I NJIHOVA UPOTREBA ZA

POBOLJŠANJE AEROBNE STABILNOSTI

SILAŽE

RAPID ACTING LACTOBACILLUS STRAINS AND

THEIR USE TO IMPROVE AEROBIC STABILITY

OF SILAGE

(73) PIONEER HI-BRED INTERNATIONAL, INC.,

7100 N.W. 62nd Avenue, Johnston, Iowa 50131-1014, US

(72) HARMAN, Elizabeth, R.R.1 1099 NE 134th

Avenue, Alleman, Iowa 50007-9802, US;

RUTHERFORD, William, 612 N. 13th Street, Grimes,

Iowa 50111, US; SMILEY, Brenda, Kay, 10770 NW

103rd Court, Granger, Iowa 50109, US

(74) VLAHOVIĆ, Slobodan, Radoja Dakića 35/32,

11070 Novi Beograd

(51) **C22B 1/02** (2006.01) (11) **59951 B1**
C01B 35/00 (2006.01)
C22B 1/10 (2006.01)
(21) **P-2020/0192** (22) 11.12.2013.
(86) WO 11.12.2013. PCT/EP2013/076216
(87) WO 18.06.2015. WO 2015/086061
(96) 11.12.2013. 13802981.4
(97) 04.12.2019. EP3080314 B 2019/49 EN
(54) UKLANJANJE ARSENA IZ MINERALA
ARSENIC REMOVAL FROM MINERALS
(73) OUTOTEC (FINLAND) OY, Rauhalanpuisto 9,
02230 Espoo, FI
(72) SCHNEIDER, Günter, Ziegelhüttenstrasse 19,
64653 Lorsch, DE; ANASTASIJEVIC, Nikola, Zum
Niddersteg 11, 63674 Altenstadt, DE; GÜNTNER,
Jochen, Am Sportfeld 4, 63796 Kahl, DE
(74) AOD MSA IP – MILOJEVIĆ SEKULIĆ
ADVOKATI, Karađorđeva 65, 11000 Beograd

(51) **C25D 11/02** (2006.01) (11) **59879 B1**
C25D 11/04 (2006.01)
C25D 11/26 (2006.01)
F01D 5/04 (2006.01)
F01D 5/28 (2006.01)
(21) **P-2020/0139** (22) 04.12.2015.
(30) DE 04.12.2014. 102014017870
DE 05.12.2014. 102014017941
(86) WO 04.12.2015. PCT/DE2015/000579
(87) WO 09.06.2016. WO 2016/086914
(96) 04.12.2015. 15837130.2
(97) 06.11.2019. EP3227474 B 2019/45 DE
(54) KOMPONENTA TURBOPUNJAČA, MOTOR
SA UNUTRAŠNIM SAGOREVANJEM SA
TURBOPUNJAČEM I POSTUPAK
PROIZVODNJE KOMPONENTE
TURBOPUNJAČA
COMPONENT OF A TURBOCHARGER,
COMBUSTION ENGINE COMPRISING SAID
TURBOCHARGER AND MANUFACTURING
METHOD FOR A COMPONENT OF A
TURBOCHARGER
(73) MEOTEC GMBH & CO. KG, Pauwelsstrasse 17,
52074 Aachen, DE
(72) KOPP, Alexander, Karlsgraben 16, 52064 Aachen,
DE; PTOCK, Christoph, Haus-Heyden-Strasse 360a,
52134 Herzogenrath, DE
(74) ŽIVKO MIJATOVIĆ AND PARTNERS DOO
BEOGRAD, Studentski trg 4, 11000 Beograd

(51) **E01C 19/20** (2006.01) (11) **59924 B1**
E02F 3/84 (2006.01)
E02F 5/10 (2006.01)
E02F 5/12 (2006.01)
E03F 3/06 (2006.01)
(21) **P-2020/0170** (22) 13.01.2016.
(30) RO 14.01.2015. 201500004 U

(86) WO 13.01.2016. PCT/RO2016/000004
(87) WO 21.07.2016. WO 2016/114679
(96) 13.01.2016. 16716308.8
(97) 13.11.2019. EP3259402 B 2019/46 EN
(54) ROBUSTNI UREĐAJ ZA NIVELISANJE
PESKA U PROPISANIM DIMENZIJAMA I ZA
POSTAVLJANJE VODOVA U KANALIZACIONI
KANAL
ROBUST DEVICE FOR LEVELLING SAND AT
PRESCRIBED DIMENSIONS AND FOR PLACING
DUCTS IN A SEWERAGE CHANNEL
(73) DINU, Sorin, Sat Putu cu Salcie nr. 59, Comuna
Matasaru, Judetul Dambovita, RO
(72) DINU, Sorin, Sat Putu cu Salcie nr. 59, Comuna
Matasaru, Judetul Dambovita, RO
(74) ŽIVKO MIJATOVIĆ AND PARTNERS DOO
BEOGRAD, Studentski trg 4, 11000 Beograd

(51) **E02B 3/16** (2006.01) (11) **59976 B1**
E02B 5/02 (2006.01)
E02B 7/08 (2006.01)
(21) **P-2020/0198** (22) 25.01.2017.
(30) IT 26.01.2016. UB20160511
(86) WO 25.01.2017. PCT/EP2017/051565
(87) WO 03.08.2017. WO 2017/129627
(96) 25.01.2017. 17701163.2
(97) 20.11.2019. EP3408455 B 2019/47 EN
(54) POSTUPAK I UREĐAJ ZA POSTAVLJANJE
GEOMEMBRANE
METHOD AND DEVICE FOR THE LAYING DOWN
OF A GEOMEMBRANE
(73) CARPI TECH B.V., Bredaseweg 185, 4872 LA
Etten-Leur, NL
(72) SCUERO, Alberto, Maria, c/o CARPI TECH B.V.
Bredaseweg 185, 4872 LA Etten-Leur, NL
(74) GRAOVAC, Zoran, Mirijeovski venac 4,
11160 Beograd

(51) **E02D 5/02** (2006.01) (11) **59970 B1**
E02B 3/16 (2006.01)
E04H 9/14 (2006.01)
(21) **P-2015/0402** (22) 11.06.2015.
(43) 31.12.2016.
(54) NAPRAVA I POSTUPAK PRIMENE ZA
FORMIRANJE VODONEPROPUSNIH
BARIJERA-DIJAFRAGMI UTISKIVANJEM I
POBIJANJEM PLASTIČNIH FOLIJA U
ZEMLJIŠTE
DEVICE AND APPLICATION PROCEDURE FOR
FORMING WATERPROOF BARRIERS-
DIAPHRAGMS BY INJECTING AND IMPRINTING
PLASTIC FOIL IN THE GROUND
(73) MILUTINOVIĆ, Rade, Kolo Srpskih sestara 13b,
21000 Novi Sad, RS; KALABA, Ljupko, Ive Andrića 7,
21000 Novi Sad, RS; JOVANOVIĆ, Maksim,
Slobodana Bajića 25, 21000 Novi Sad, RS

(72) MILUTINOVIĆ, Rade, Kolo Srpskih sestara 13b, 21000 Novi Sad, RS; KALABA, Ljupko, Ive Andrića 7, 21000 Novi Sad, RS; JOVANOVIĆ, Maksim, Slobodana Bajića 25, 21000 Novi Sad, RS
(74) PRIMOVIĆ, Gordana, Vase Stajića 13, 21000 Novi Sad

(51) *E04C 2/00* (2006.01) (11) 59966 B1
(21) P-2017/0116 (22) 19.10.2016.
(43) 31.07.2018.

(54) KONSTRUKCIJA I IZRADA PEVG OBLOGA I POSTUPAK IZRADE ZAŠTITE INDUSTRIJSKIH PODOVA, ZIDOVA I KONSTRUKCIJA OD ŠTETNIH HEMIJSKIH UTICAJA

CONSTRUCTION AND PRODUCTION OF HDPE COVERINGS AND PROCEDURE FOR THE MANUFACTURING OF PROTECTION OF INDUSTRIAL FLOORS, WALLS AND STRUCTURES AGAINST HARMFUL CHEMICAL INFLUENCE

(73) MARKOVIĆ, Radomir, Ustanička 137/26, 11050 Beograd, RS

(72) MARKOVIĆ, Radomir, Ustanička 137/26, 11050 Beograd, RS

(51) *E05B 65/08* (2006.01) (11) 59940 B1
E05C 19/00 (2006.01)
E06B 5/11 (2006.01)
(21) P-2020/0208 (22) 08.08.2013.

(30) GR 09.08.2012. 20120100417

(86) WO 08.08.2013. PCT/GR2013/000042

(87) WO 13.02.2014. WO 2014/023983

(96) 08.08.2013. 13762880.6

(97) 04.12.2019. EP2931997 B 2019/49 EN

(54) SISTEM PROTIV-PROVALNIH KLIZNIH OKVIRA

ANTI-BURGLARY SLIDING FRAMES SYSTEM

(73) ZAFEIROPOULOS, Grigorios, 16 Korai & Souri Str., 133 41 Ano Liossia Attikis, GR

(72) ZAFEIROPOULOS, Grigorios, 16 Korai & Souri Str., 133 41 Ano Liossia Attikis, GR

(74) ŽIVKO MIJATOVIĆ AND PARTNERS DOO BEOGRAD, Studentski trg 4, 11000 Beograd

(51) *E05C 19/00* (2006.01) (11) 59937 B1
E06B 7/18 (2006.01)
(21) P-2020/0180 (22) 18.04.2013.

(30) GR 14.05.2012. 20120100259

(86) WO 18.04.2013. PCT/GR2013/000021

(87) WO 21.11.2013. WO 2013/171522

(96) 18.04.2013. 13725743.2

(97) 20.11.2019. EP2850266 B 2019/47 EN

(54) NENARUŠIVI SISTEM OKVIRA ZA OTVARANJE

INVIOABLE OPENING FRAMES SYSTEM

(73) ZAFEIROPOULOS, Grigorios, 16 Korai & Souri Str., 133 41 Ano Liossia Attikis, GR

(72) ZAFEIROPOULOS, Grigorios, 16 Korai & Souri Str., 133 41 Ano Liossia Attikis, GR

(74) ŽIVKO MIJATOVIĆ AND PARTNERS DOO BEOGRAD, Studentski trg 4, 11000 Beograd

(51) *E06B 3/30* (2006.01) (11) 59959 B1
E06B 1/30 (2006.01)

(21) P-2020/0223 (22) 14.04.2014.

(96) 14.04.2014. 14164606.7

(97) 27.11.2019. EP2933419 B 2019/48 EN

(54) PROIZVODI ZA FENESTRACIJU

FENESTRATION PRODUCTS

(73) APERTURE TRADING LIMITED, 2 Highlands Court, Cranmore Avenue, Solihull B90 4LE, GB

(72) WAIN, Kevin, 28 South Street, Riddings, Alfreton, Derbyshire DE55 4EJ, GB; TABBERER, Greg, 14 Oakover Drive, Allestree, Derbyshire DE22 2PP, GB

(74) BOGDANOVIĆ, Dejan i ost., Vlajkovićeve 28, 11000 Beograd

(51) *F03B 13/12* (2006.01) (11) 59899 B1
F01D 1/22 (2006.01)
F03B 3/12 (2006.01)
F03B 13/22 (2006.01)
F03B 17/06 (2006.01)

(21) P-2020/0087 (22) 19.09.2012.

(30) US 20.09.2011. 201113236955

(86) WO 19.09.2012. PCT/IB2012/002327

(87) WO 28.03.2013. WO 2013/041965

(96) 19.09.2012. 12833351.5

(97) 27.11.2019. EP2758655 B 2019/48 EN

(54) SISTEMI I POSTUPCI ZA UNAPREĐENE VODENE ROTORE

SYSTEMS AND METHODS FOR IMPROVED

WATER ROTORS

(73) WATEROTOR ENERGY TECHNOLOGIES INC., 236 Metcalfe Street, Suite 210, Ottawa ON K2P 1R3, CA

(72) FERGUSON, Frederick D., 12 Peters Point Road, Chelsea, QC J9B 1L1, CA

(74) ŽIVKO MIJATOVIĆ AND PARTNERS DOO BEOGRAD, Studentski trg 4, 11000 Beograd

(51) *F16L 23/08* (2006.01) (11) 59872 B1
F16L 23/04 (2006.01)
F16L 33/04 (2006.01)

(21) P-2020/0091 (22) 10.02.2017.

(30) DE 12.02.2016. 102016102517

(96) 10.02.2017. 17155546.9

(97) 30.10.2019. EP3205919 B 2019/44 DE

(54) ZATEZNA OBUJMICA

TENSIONING CLAMP

(73) NORMA GERMANY GMBH, Edisonstrasse 4, 63477 Maintal, DE

(72) COTTLE, Ben, 48 Glendale Avenue, Newbury, Berkshire, RG14 6RU, GB; BAUDOIN, Manuel, 28, Howard Road, Newbury, Berkshire, RG14 7QD, GB; FRANKE, Christian, Tannenbergrstr. 23a, 38442 Wolfsburg, DE
(74) BOGDANOVIĆ, Dejan i ost., Vljakovićeve 28, 11000 Beograd

(51) *F17C 13/04* (2006.01) (11) **59947 B1**
(21) **P-2020/0167** (22) 28.10.2015.

(30) EP 12.11.2014. 14192891
(86) WO 28.10.2015. PCT/EP2015/074950
(87) WO 19.05.2016. WO 2016/074923
(96) 28.10.2015. 15797869.3
(97) 27.11.2019. EP3218642 B 2019/48 DE

(54) **ARMATURA ZA BOCE ZA TEČNI GAS UKLJUČUJUĆI I METODU PUNJENJA FITTING FOR LIQUEFIED GAS BOTTLES AND FILLING METHOD**

(73) CLEANTECH SWISS AG, Leuholz 14, 8855 Wangen, CH
(72) TILHOF, Eckhard, Churerstrasse 31, 8852 Altendorf, CH
(74) AOD MSA IP – MILOJEVIĆ SEKULIĆ ADVOKATI, Karadorđeva 65, 11000 Beograd

(51) *F26B 3/04* (2006.01) (11) **59884 B1**
F26B 21/04 (2006.01)
F26B 21/06 (2006.01)
F26B 23/00 (2006.01)

(21) **P-2020/0106** (22) 24.04.2018.
(30) DE 24.04.2017. 102017108699
(96) 24.04.2018. 18168868.0
(97) 06.11.2019. EP3396285 B 2019/45 DE

(54) **KONTINUIRANA PROTOČNA SUŠARA SA RAZMENJIVAČEM TOPOLOTE CONTINUOUS FLOW DRIER WITH A HEAT EXCHANGER**

(73) STELA LAXHUBER GMBH, Laxhuberplatz 1, 84323 Massing, DE
(72) LAXHUBER, Thomas, Christian, Anzenbergerweg 8, 84323 Massing, DE; LATEIN, Tobias, Bergweg 1, 84567 Erlbach, DE
(74) AOD MSA IP – MILOJEVIĆ SEKULIĆ ADVOKATI, Karadorđeva 65, 11000 Beograd

(51) *F27B 1/10* (2006.01) (11) **59942 B1**

C21C 5/46 (2006.01)
C21C 7/10 (2006.01)
F27B 1/16 (2006.01)
F27D 3/16 (2006.01)
F27D 17/00 (2006.01)
F27D 21/00 (2006.01)
F27D 99/00 (2010.01)

(21) **P-2019/1659** (22) 21.05.2015.
(30) AU 21.05.2014. 2014901896

(86) WO 21.05.2015. PCT/AU2015/050262

(87) WO 26.11.2015. WO 2015/176131

(96) 21.05.2015. 15796168.1

(97) 25.09.2019. EP3146285 B 2019/39 EN

(54) **METOD I POSTAVKA ZA PREVENCIJU NAPUŠTANJA GASA IZ OTVORA SUDA METHOD AND ARRANGEMENT FOR PREVENTING GAS FROM LEAVING AN OPENING OF A VESSEL**

(73) GLENCORE TECHNOLOGY PTY LTD., 160 Ann Street Level 10, Brisbane, Queensland 4000, AU

(72) NIKOLIC, Stanko, c/- Cullens Patent and Trademark Attorneys, Level 32, 239 George Street, Brisbane, Queensland 4000, AU; GWYNN-JONES, Stephen Francis, c/- Cullens Patent and Trademark Attorneys, Level 32, 239 George Street, Brisbane, Queensland 4000, AU; WOODALL, Nathan Roy, c/- Cullens Patent and Trademark Attorneys, Level 32, 239 George Street, Brisbane, Queensland 4000, AU

(74) PETOŠEVIĆ, Dušan, Kozjačka 15, 11040 Beograd

(51) *F27D 3/00* (2006.01) (11) **59905 B1**

C03B 3/00 (2006.01)

C03B 5/235 (2006.01)

F27D 3/04 (2006.01)

F27D 3/08 (2006.01)

(21) **P-2020/0143** (22) 27.01.2016.

(30) GB 27.01.2015. 201501312

(86) WO 27.01.2016. PCT/EP2016/051735

(87) WO 04.08.2016. WO 2016/120351

(96) 27.01.2016. 16701667.4

(97) 15.01.2020. EP3250520 B 2020/03 EN

(54) **UVODNI SISTEM ZA TOPIONIK MELTER FEEDING SYSTEM**

(73) KNAUF INSULATION, Rue de Maestricht 95, 4600 Visé, BE

(72) DEMOTT, Gerard, c/o ARC-IP Sprl, Rue Emile Francqui 4, 1435 Mont-Saint-Guibert, BE; DUCARME, David, c/o ARC-IP Sprl, Rue Emile Francqui 4, 1435 Mont-Saint-Guibert, BE; MAROLT, Bostjan, c/o ARC-IP Sprl, Rue Emile Francqui 4, 1435 Mont-Saint-Guibert, BE

(74) ŽIVKOVIĆ, Zoran, Alekse Nenadovića 16, 11000 Beograd

(51) *F41C 27/22* (2006.01) (11) **59885 B1**

(21) **P-2020/0126** (22) 02.10.2017.

(30) IT 06.10.2016. 201600100452

(96) 02.10.2017. 17001616.6

(97) 27.11.2019. EP3306258 B 2019/48 EN

(54) **UREĐAJ ZA BALANSIRANJE VATRENOG ORUŽJA**

BALANCING DEVICE FOR FIREARMS

(73) BENELLI ARMI S.P.A., Via della Stazione, 50, 61029 Urbino (Pesaro), IT

(72) MORETTI, Luigi, Via Trento 20/22,
25060 Collebeato (Brescia), IT
(74) AOD MSA IP – MILOJEVIĆ SEKULIĆ
ADVOKATI, Karadorđeva 65, 11000 Beograd

(51) **G01N 33/28** (2006.01) (11) **59984 B1**
B01L 3/00 (2006.01)
G01N 21/01 (2006.01)

(21) **P-2020/0212** (22) 28.07.2017.

(30) EP 26.10.2016. 16002281

(86) WO 28.07.2017. PCT/EP2017/000917

(87) WO 03.05.2018. WO 2018/077449

(96) 28.07.2017. 17783386.0

(97) 08.01.2020. EP3532841 B 2020/02 DE

(54) **PRIHVATNI ELEMENT ZA UZORAK, ANALITIČKI SET I POSTUPAK ZA ANALIZU TEČNOSTI, A NAROČITO EMULZIJE SREDSTVA ZA HLAĐENJE I PODMAZIVANJE**
SAMPLE RECEIVING ELEMENT, ANALYSES SET AND METHOD FOR ANALYZING A LIQUID, IN PARTICULAR A COOLING LUBRICANT EMULSION

(73) FUCHS PETROLUB SE, Friesenheimer Strasse 17,
68169 Mannheim, DE

(72) FUCHS, Christine, Kaiserwerther Strasse 206,
40474 Düsseldorf, DE; THEIS, Heinz, Gerhard,
Finkenweg 19, 67368 Westheim, DE

(74) ŽIVKO MIJATOVIĆ AND PARTNERS DOO
BEOGRAD, Studentski trg 4, 11000 Beograd

(51) **G01R 23/02** (2006.01) (11) **59943 B1**
(21) **P-2020/0104** (22) 12.04.2018.

(30) EP 13.04.2017. 17000650

(86) WO 12.04.2018. PCT/EP2018/059421

(87) WO 18.10.2018. WO 2018/189310

(96) 12.04.2018. 18718776.0

(97) 11.12.2019. EP3405797 B 2019/50 EN

(54) **UREĐAJ ZA MNOŽENJE FREKVENCIJE**
FREQUENCY MULTIPLYING DEVICE

(73) SMART GRID SOLUTIONS GMBH, Schweizer
Straße 73, 60594 Frankfurt am Main, DE

(72) ANTIC, Boris, Bulevar Oslobođenja 141, 21000
Novi Sad, RS; SANTRAC, Branislav, Blv. Kralja Petra
21/40, 21000 Novi Sad, RS

(74) ŽIVKO MIJATOVIĆ AND PARTNERS DOO
BEOGRAD, Studentski trg 4, 11000 Beograd

(51) **G01R 27/28** (2006.01) (11) **59920 B1**
G01R 27/30 (2006.01)
G06F 19/00 (2011.01)

(21) **P-2016/0512** (22) 04.07.2016.

(43) 31.01.2018.

(54) **POSTUPAK ZA MERENJE FREKVENTNOG**
ODZIVA SISTEMA KOJI SE TESTIRA
KORISTEĆI PRAVOUGAONE IMPULSE

METHOD FOR MEASURING FREQUENCY
RESPONSE OF SYSTEM UNDER TEST USING
PULSE TRAIN SIGNAL

(73) RT-RK D.O.O., Narodnog fronta 23a,
21000 Novi Sad, RS

(72) SUBOTIĆ, Miloš, Đure Jakšića 47, 22000 Sremska
Mitrovica, RS; PJEVALICA, Nebojša, Stevana Petlovića
Brila 20, 21208 Sremska Kamenica, RS; KAŠTELAN,
Ivan, Jelice Stanivuković 12, 22240 Šid, RS; NIKOLIĆ,
Miloš, 1300 Kaplara 12, 21000 Novi Sad, RS

(51) **G05D 16/06** (2006.01) (11) **59968 B1**
(21) **P-2017/1175** (22) 16.11.2017.

(43) 31.05.2019.

(54) **AKSIJALNI REGULATOR PRITISKA GASA**
DIREKTOG DEJSTVA IZLAZNOG I ULAZNOG
PRITISKA

AXIAL PRESSURE REGULATOR OF THE DIRECT
ACTION OF THE OUTLET AND THE INLET
PRESSURE

(73) GAS TEH D.O.O., Kralja Petra I bb,
22320 Indija, RS

(72) SADŽAKOVIĆ, Miroljub, Gandijeva 17,
11070 Novi Beograd, RS

(74) DIMITRIJEVIĆ, Vladimir, Admirala Geprata 7,
11000 Beograd

(51) **G06Q 10/10** (2012.01) (11) **59897 B1**
H04L 12/58 (2006.01)
H04L 29/06 (2006.01)

(21) **P-2020/0037** (22) 28.12.2015.

(96) 28.12.2015. 15382665.6

(97) 13.11.2019. EP3188435 B 2019/46 EN

(54) **POSTUPAK ZA SERTIFIKACIJU**
ELEKTRONSKE POŠTE KOJA OBUHVATA
POUZDANI DIGITALNI POTPIS KOJU IZVODI
TELEKOMUNIKACIONI OPERATER

METHOD FOR CERTIFYING AN ELECTRONIC
MAIL COMPRISING A TRUSTED DIGITAL
SIGNATURE BY A TELECOMMUNICATIONS
OPERATOR

(73) LLEIDANETWORKS SERVEIS TELEMÀTICS
S.A., Parque Tecnológico Agroalimentario, Edificio H1,
2ª planta, 25003 Lleida, ES

(72) SAPENA SOLER, Francisco, Lleidanetworks
Serveis Telemàtics, S.A., Parque Tecnológico
Agroalimentario, edificio H1, 2ªplanta, 25003 Lleida
(Lleida), ES

(74) ŽIVKOVIĆ, Zoran, Alekse Nenadovića 16,
11000 Beograd

(51) **H02G 3/08** (2006.01) (11) **59975 B1**
(21) **P-2020/0055** (22) 29.01.2013.

(30) DE 03.02.2012. 202012001075 U

(96) 29.01.2013. 17177970.5

(97) 04.12.2019. EP3244502 B 2019/49 DE

(54) SKLOP KUĆIŠTA ZA ELEKTRIČNE UREĐAJE, POSEBNO ONE KOJI SADRŽE ELEMENT ZA SPAJANJE I UČVRŠĆENJE
HOUSING KIT FOR ELECTRICAL DEVICES, IN PARTICULAR COMPRISING COUPLING DEVICES AND SECURING MEANS

(73) BALS ELEKTROTECHNIK GMBH & CO. KG, Burgweg 22, 57399 Kirchhundem-Albaum, DE

(72) RAMM, Andreas, Bals Elektrotechnik GmbH & Co. KG, Heinsberger Strasse 56, 57399 Kirchhundem, DE; BANKSTAHL, Mareike, Bals Elektrotechnik GmbH & Co. KG, Im Knickhahn 9, 57399 Kirchhundem, DE

(74) OAD STOJKOVIĆ
STANKOVIĆ, Bojana, advokat, Njegoševa 28a, 11000 Beograd

(51) H04N 17/00 (2006.01) **(11) 59919 B1**
H04N 17/04 (2006.01)
(21) **P-2014/0451** (22) 21.08.2014.
(43) 31.12.2014.

(54) POSTUPAK AUTOMATSKOG GENERISANJA TEST PLANA ZA TESTIRANJE MULTIMEDIJALNIH UREĐAJA
THE METHOD FOR AUTOMATICALLY GENERATION OF TEST PLAN FOR TESTING OF MULTIMEDIA DEVICES

(73) RT-RK D.O.O., Narodnog fronta 23a, 21000 Novi Sad, RS

(72) PEKOVIĆ, Vukota, Turgenjeva 9/263, 21000 Novi Sad, RS; STEFANOVIĆ, Dejan, Stevana Divina Babe 8/11, 21000 Novi Sad, RS; KAŠTELAN, Ivan, Jelice Stanivuković, 22240 Šid, RS; PJEVALICA, Nebojša, Stevana Petrovića Brila 20, 21208 Sremska Kamenica, RS

(51) H04W 48/18 (2009.01) **(11) 59875 B1**
(21) **P-2020/0122** (22) 18.02.2016.

(96) 18.02.2016. 16156408.3
(97) 04.12.2019. EP3209067 B 2019/49 EN

(54) POBOLJŠANO UPRAVLJANJE POTROŠNJOM SNAGE KORISNIČKE OPREME

ENHANCED POWER CONSUMPTION MANAGEMENT OF A USER EQUIPMENT

(73) DEUTSCHE TELEKOM AG, Friedrich-Ebert-Allee 140, 53113 Bonn, DE

(72) KLATT, Axel, Feldhamsterstr. 30, 50999 Köln, DE
(74) BOGDANOVIĆ, Dejan i ost., Vlajkovićeve 28, 11000 Beograd

(51) H05B 1/02 (2006.01) **(11) 59877 B1**
C21D 11/00 (2006.01)
H02M 7/5387 (2007.01)

(21) **P-2020/0128** (22) 20.06.2017.
(30) BR 16.03.2017. 102017005401

(96) 20.06.2017. 17176971.4
(97) 13.11.2019. EP3376824 B 2019/46 EN

(54) OPREMA ZA ELEKTRIČNU / ELEKTRONSKU KONTROLU ZA GREJANJE METALNIH RADNIH KOMADA
ELECTRICAL/ELECTRONIC CONTROL EQUIPMENT FOR HEATING METALLIC WORKPIECES

(73) AETHRA SISTEMAS AUTOMOTIVOS S/A, Rua Carolina, n° 51, Bairro Morro do Valente, 32660-000 Minas Gerais Betim, BR

(72) SPORTELLI, Pietro, Rua Carolina, n° 51, Bairro Morro do Valente, 32686-190 Betim Minas Gerais, BR
(74) PETOŠEVIĆ DOO BEOGRAD, Bulevar oslobođenja 87, 11040 Beograd

ПРЕСТАНАК ВАЖНОСТИ РЕГИСТРОВАНОГ ПАТЕНТА / Termination of validity of Registered Patents

Истеком законског рока од 20 година у периоду од 16.02.2020. до 15.03.2020. године:

Патент број **49409** чији је носилац BOEHRINGER INGELHEIM INTERNATIONAL GMBH, , Ingelheim am Rhein, DE, престао је да важи дана 17.02.2020. године.

Патент број **49615** чији је носилац GEMALTO AG, Hintere Bahnhofstrasse 12, 5001 Aarau, CH, престао је да важи дана 10.03.2020. године.

Патент број **49785** чији је носилац PRIMOZONE PRODUCTION AB, Terminalvägen 2, SE-246 42 Löddeköpinge, SE, престао је да важи дана 04.03.2020. године.

Патент број **49820** чији је носилац NORSK HYDRO ASA, Bygdoy Alle 2, N-0240 Oslo, NO, престао је да важи дана 26.02.2020. године.

Патент број **50023** чији је носилац MERCK SHARP & DOHME CORP., 126 East Lincoln Avenue, Rahway, New Jersey 07065, US, престао је да важи дана 19.02.2020. године.

Патент број **50084** чији је носилац BAYER INTELLECTUAL PROPERTY GMBH, Alfred Nobel Strasse 10, 40789 Monheim am Rhein, DE, престао је да важи дана 14.03.2020. године.

Патент број **50194** чији је носилац F.HOFFMANN-LA ROCHE AG, 124 Grenzacherstrasse, CH-4070 Basle, CH, престао је да важи дана 23.02.2020. године.

Патент број **50342** чији је носилац BIOGEN INC., 225 Binney Street, Cambridge, MA 02142, US, престао је да важи дана 01.03.2020. године.

Патент број **51778** чији је носилац BIOGEN INC., 225 Binney Street, Cambridge, MA 02142, US, престао је да важи дана 01.03.2020. године.

Патент број **53869** чији је носилац F. HOFFMANN-LA ROCHE AG, Grenzacherstrasse 124, 4070 Basel, CH, престао је да важи дана 23.02.2020. године.

Због неплаћања таксе за одржавање права у периоду од 16.08.2019. до 15.09.2019. године:

Патент број **49751** чији је носилац Војовић Бошко, Beogradska 51, 11000 Beograd, RS; Bелићев Петар, Borska 45, 11000 Beograd, RS; Hadžievski Ljурчо, M.Krleže 20, 11000 Beograd, RS, престао је да важи дана 21.08.2019. године.

Патент број **50631** чији је носилац LES LABORATOIRES SERVIER, 12, Place de La Défense, 92415 Courbevoie Cedex , FR, престао је да важи дана 09.09.2019. године.

Патент број **51554** чији је носилац LES LABORATOIRES SERVIER, 35, rue de Verdun, 92284 Suresnes Cedex, FR, престао је да важи дана 28.08.2019. године.

Патент број **52003** чији је носилац LES LABORATOIRES SERVIER, 12, Place de La Défense, 92415 Courbevoie Cedex, FR, престао је да важи дана 09.09.2019. године.

Патент број **52379** чији је носилац XIGEN INFLAMMATION LTD., Arch. Makariou III, 195 Neocleous House, 3030 Limassol, CY, престао је да важи дана 13.09.2019. године.

Патент број **52496** чији је носилац ELEKTROTEHNIČKI INSTITUT NIKOLA TESLA AD BEOGRAD, Koste Glavinića 8A, 11000 Beograd, RS, престао је да важи дана 27.08.2019. године.

Патент број **52948** чији је носилац SIM NETHERLANDS B.V., Zuidplein 116, Tower H, Level 14, 1077 XX Amsterdam , NL, престао је да важи дана 16.08.2019. године.

Патент број **53009** чији је носилац GANYMED PHARMACEUTICALS AG, Freiligrathstrasse 12, 55131 Mainz, DE; JOHANNES GUTENBERG-UNIVERSITÄT MAINZ, vertreten durch den Präsidenten, Saarstrasse 21, 55122 Mainz, DE, престао је да важи дана 07.09.2019. године.

Патент број **53643** чији је носилац GEBRÜDER DORFNER GMBH & CO. KAOLIN-UNDKRISTALLQUARZSAND-WERKE KG, Scharhof 1, 92242 Hirschau, DE, престао је да важи дана 24.08.2032. године.

Патент број **53959** чији је носилац F.HOFFMANN-LA ROCHE AG, Grenzacherstrasse 124, 4070 Basel, CH, престао је да важи дана 17.08.2019. године.

Патент број **54238** чији је носилац SANOVEL ILAC SANAYI VE TICARET A.S., Balabandere Cad. Ilac Sanayi Yolu No: 14 Istinye, 34460 Istanbul, TR, престао је да важи дана 17.08.2019. године.

Патент број **54341** чији је носилац DYNTEK PTE LTD., 28 Sungei Kadut Way, Singapore 729570, SG, престао је да важи дана 13.09.2019. године.

Патент број **54544** чији је носилац NOVARTIS AG, Lichtstrasse 35, 4056 Basel, CH, престао је да важи дана 14.09.2019. године.

Патент број **54549** чији је носилац UNIVERSITY OF LOUISVILLE RESEARCH FOUNDATION, INC., MedCenter 3, 201 E. Jefferson Street, Suite 215, Louisville, KY 40202, US, престао је да важи дана 18.08.2019. године.

Патент број **54639** чији је носилац AFFIRIS AG, Karl-Farkas-Gasse 22, 1030 Wien, AT, престао је да важи дана 14.09.2019. године.

Патент број **54701** чији је носилац XIGEN INFLAMMATION LTD., Arch. Makariou III 195 Neocleous House, 3030 Limassol, CY, престао је да важи дана 13.09.2019. године.

Патент број **54836** чији је носилац BAYER PHARMA AKTIENGESELLSCHAFT, Müllerstrasse 178, 13353 Berlin, DE, престао је да важи дана 12.09.2019. године.

Патент број **54912** чији је носилац SANOVEL ILAC SANAYI VE TICARET A.S., Balabandere Cad. Ilac Sanayi Yolu No: 14 Istinye, 34460 Istanbul, TR, престао је да важи дана 12.09.2019. године.

Патент број **54930** чији је носилац N & B KNAUF ET CIE S.C.S./E.C.V., Rue du Parc Industriel, 1, 4480 Engis, BE, престао је да важи дана 05.09.2019. године.

Патент број **55378** чији је носилац SANOFI-AVENTIS DEUTSCHLAND GMBH, Brüningstraße 50, 65929 Frankfurt am Main, DE, престао је да важи дана 31.08.2019. године.

Патент број **55379** чији је носилац PHILIP MORRIS PRODUCTS S.A., Quai Jeanrenaud 3, 2000 Neuchâtel, CH, престао је да важи дана 11.09.2019. године.

Патент број **55468** чији је носилац NOVARTIS AG, Lichtstrasse 35, 4056 Basel, CH, престао је да важи дана 06.09.2019. године.

Патент број **55560** чији је носилац GLAXOSMITHKLINE LLC, Corporation Service Company, 2711 Centerville Road, Suite 400, Wilmington, DE 19808, US, престао је да важи дана 16.08.2019. године.

Патент број **55847** чији је носилац PHILIP MORRIS PRODUCTS S.A., Quai Jeanrenaud 3, 2000 Neuchâtel, CH, престао је да важи дана 11.09.2019. године.

Патент број **56299** чији је носилац SELETEC PLASTIC PRODUCTS GMBH & CO. KG, Gewerbestrasse 12, 5723 Uttendorf, AT, престао је да важи дана 15.08.2019. године.

Патент број **56372** чији је носилац PHILIP MORRIS PRODUCTS S.A., Quai Jeanrenaud 3, 2000 Neuchâtel, CH, престао је да важи дана 24.08.2019. године.

Патент број **56383** чији је носилац MEDIVIR AB, PO Box 1086, 141 22 Huddinge, SE, престао је да важи дана 03.09.2019. године.

Патент број **56928** чији је носилац PHILIP MORRIS PRODUCTS S.A., Quai Jeanrenaud 3, 2000 Neuchâtel, CH, престао је да важи дана 25.08.2019. године.

Патент број **57080** чији је носилац GANYMED PHARMACEUTICALS GMBH, An der Goldgrube 12, 55131 Mainz, DE; JOHANNES GUTENBERG-UNIVERSITÄT MAINZ, VERTRETEN DURCH DEN PRÄSIDENTEN, Saarstrasse 21, 55122 Mainz, DE, престао је да важи дана 07.09.2019. године.

Патент број **57136** чији је носилац ITN NANOVATION AG., Peter-Zimmer-Str. 11, 66123 Saarbrücken, DE, престао је да важи дана 23.08.2019. године.

Патент број **57338** чији је носилац MEDIVATION TECHNOLOGIES LLC, 525 Market Street, 36th Floor, San Francisco, CA 94105, US, престао је да важи дана 29.08.2019. године.

Патент број **57411** чији је носилац CMI UVK GMBH, Haus III Robert Bosch-Strasse, 10, 56410 Montabaur, DE, престао је да важи дана 28.08.2019. године.

Патент број **57472** чији је носилац HELPERBY THERAPEUTICS LIMITED, 66 Lincoln's Inn Fields, London WC2A 3LH, GB, престао је да важи дана 10.09.2019. године.

Патент број **57559** чији је носилац AURIGENE DISCOVERY TECHNOLOGIES LIMITED, 39-40 KIADB Industrial Area, Electronic City Phase-II, Hosur Road, Bangalore, Karnataka 560100, IN, престао је да важи дана 06.09.2019. године.

Патент број **57628** чији је носилац AURIGENE DISCOVERY TECHNOLOGIES LIMITED, 39-40 KIADB Industrial Area, Electronic City Phase-II, Hosur Road, Bangalore, Karnataka 560100, IN, престао је да важи дана 06.09.2019. године.

Патент број **57714** чији је носилац ORGANIC MEDICAL VENTURES, L.L.C., 3209 North Flood Street Suite 7, Norman, OK 73069, US, престао је да важи дана 01.09.2019. године.

Патент број **57985** чији је носилац LOHR ELECTROMECHANIQUE, 29 rue du 14 Juillet, 67980

Hangenbieten, FR, престао је да важи дана 04.09.2019. године.

Патент број **58327** чији је носилац PHILIP MORRIS PRODUCTS S.A., Quai Jeanrenaud 3, 2000 Neuchâtel, CH, престао је да важи дана 09.09.2019. године.

Патент број **58550** чији је носилац RENT S.R.L., Via Garibaldi, 5/c, 51010 Massa e Cozzile (Pistoia), IT, престао је да важи дана 11.09.2019. године.

Патент број **58776** чији је носилац FRANZ SCHNEIDER GMBH & CO. KG, Siemensstrasse 13-19, 96465 Neustadt, DE, престао је да важи дана 19.08.2019. године.

Патент број **58807** чији је носилац AK STEEL PROPERTIES, INC., 9227 Centre Pointe Drive, West Chester, OH 45069, US, престао је да важи дана 29.08.2019. године.

**ОБЈАВА УПИСАНИХ ПРОМЕНА РЕГИСТРОВАНИХ ПАТЕНАТА / Publications of
Entered Changes of Registered Patents**

од 16.02.2020. до 15.03.2020. године

Промена имена/адресе

Име или адреса носиоца патента рег.број **59424** промењена је у MATERIAL HANDLING TECHNOLOGY S.R.L., Viale Ancona 26, 30172 Venezia Mestre, IT;

За патент бр. **56642** извршен је пренос на BASF SE, Carl-Bosch-Straße 38, 67056 Ludwigshafen am Rhein, DE;

За патент бр. **56642** извршен је пренос на BASF Agricultural Solutions Seed US LLC, 100 Park Avenue, Florham Park, 07932, New Jersey, US;

Промена пренос права

За патент бр. **55550** извршен је пренос на BASF Agricultural Solutions Seed US LLC, 100 Park Avenue, Florham Park, 07932, New Jersey, US;

За патент бр. **57980** извршен је пренос на SEBELA INTERNATIONAL BERMUDA LIMITED, H.P. House, 21 Laffan Street, Hamilton HM09, BM;

За патент бр. **57980** извршен је пренос на SEBELA IRELAND LIMITED, 3rd Floor, West Wing, Adelaide Chambers, Peter Street, Dublin 8, IE;

За патент бр. **55550** извршен је пренос на BASF SE, Carl-Bosch-Straße 38, 67056 Ludwigshafen am Rhein, DE;

За патент бр. **58046** извршен је пренос на SEBELA IRELAND LIMITED, 3rd Floor, West Wing, Adelaide Chambers, Peter Street, Dublin 8, IE;

За патент бр. **56595** извршен је пренос на Mithra Pharmaceuticals, Rue Saint-Georges 5/7, 4000 Liège, BE;

За патент бр. **56595** извршен је пренос на Estetra S.P.R.L., Rue Saint-Georges 5/7, 4000 Liège, BE;

За патент бр. **58046** извршен је пренос на SEBELA INTERNATIONAL BERMUDA LIMITED, H.P. House, 21 Laffan Street, Hamilton HM09, BM;

СЕРТИФИКАТ О ДОДАТНОЈ ЗАШТИТИ / Supplementary Protection Certificate**ПРИЗНАТИ СЕРТИФИКАТИ О ДОДАТНОЈ ЗАШТИТИ / Supplementary Protection Certificate Granted**

(21) SDZ-2018/0004 **(11) 47**
(22) 8.2.2018. **(13) I2**
(73) MILLENNIUM PHARMACEUTICALS, INC., 40
Landsdowne Street, Cambridge, MA 02139, US
(74) ŽIVKO MIJATOVIĆ AND PARTNERS DOO
BEOGRAD, Studentski trg 4, 11000 Beograd, RS
(68) 52435
(54) INHIBITORI PROTEAZOMA
(92) 515-01-00715-17-002 28/12/2017 RS; 515-01-
00717-17-002 28/12/2017 RS and 515-01-00719-17-
002 28/12/2017 RS
(95) IKSAZOMIB I NJEGOVE FARMACEUTSKI
PRIHVATLJIVE SOLI I ESTRI, KAO ŠTO JE
IKSAZOMIB CITRAT
(94) 06.08.2032.

(21) SDZ-2018/0008 **(11) 48**
(22) 21.5.2018. **(13) I2**
(73) ABBVIE IRELAND UNLIMITED COMPANY
C/O CONYERS CORPORATE SERVICES
(BERMUDA) LIMITED, Clarendon House, 2 Church
Street, Hamilton, HM11, BM
(74) PLAVŠA & PLAVŠA DOO BEOGRAD,
Strumička 51, 11000 Beograd, RS
(68) 54234
(54) INDUKUJUĆI AGENSI APOPTOZE ZA
LEČENJE KANCERA I IMUNIH I AUTOIMUNIH
OBOLJENJA
(92) 515-01-02135-17-001 15/03/2018 RS; 515-01-
02139-17-001 15/03/2018 RS; 515-01-02143-17-001
15/03/2018 RS and 515-01-02150-17-001 15/03/2018 RS
(95) VENETOKLAKS
(94) 15.03.2033.

МАЛИ ПАТЕНТИ / Petty Patents

(51) *G10D 1/00* (2020.01) (11) 1644 U1
(21) MP-2019/0078 (22) 12.12.2019.

**(54) GITARA SA UGRAĐENIM CEVNIM
DIFUZORIMA KOJI UTIČU NA POBOLJŠANJE
KVALITETA I JAČINU ZVUKA**

GUITAR WITH INCORPORATED PIPE DIFFUSERS
THAT IMPROVE SOUND QUALITY AND VOLUME

(73) HRKALOVIĆ, Miroslav, Ustanička I deo broj 3,
11426 Meljak, RS

(72) HRKALOVIĆ, Miroslav, Ustanička I deo broj 3,
11426 Meljak, RS

**ПРЕСТАНАК ВАЖЕЊА РЕГИСТРОВАНОГ МАЛОГ ПАТЕНТА / Termination of
Validity of Registered Petty Patents**

**Због неплаћања таксе за одржавање права у
периоду од 16.08.2019. до 15.09.2019. године**

Мали патент број **1401** чији је носилац LUTOVAC, Miroslav, Bul. Arsenija Čarnojevića 219/13, 11070 Novi Beograd, RS; LUTOVAC, Aleksandra, Bul. Arsenija Čarnojevića 207/10, 11070 Novi Beograd, RS; MLADENOVIĆ, Vladimir, Dimitrija Marjanovića 43, 35250 Paraćin, RS, престао је да важи дана 10.09.2019. године.

Мали патент број **1526** чији је носилац MANDIĆ, Aljoša, Vjekoslava Karasa 3, 24000 Subotica, RS, престао је да важи дана 05.09.2019. године.

Мали патент број **1536** чији је носилац SIMONOVIĆ, Dragoljub, Terazije 28, 11000 Beograd, RS, престао је да важи дана 09.09.2019. године.

Мали патент број **1540** чији је носилац UGRINIĆ, Milorad, Dobračina 70, 11000 Beograd, RS, престао је да важи дана 16.08.2019. године.

ЗАХТЕВИ ЗА ПРОШИРЕЊЕ ЕВРОПСКИХ ПРИЈАВА ПАТЕНАТА
Requests for the Extension of the effects of
European Patent Applications

Међународни кодови за идентификацију библиографских података
патената -WIPO ST. 9

Recommendation Concerning bibliographic Data on and relating to Patents - WIPO ST. 9

Објава захтева за проширење европских пријава патената
Publication of Requests for the Extension of the effects of European Patent Applications

Објава повучених захтева за проширење европских пријава патената
Publication of withdrawn applications for the Ehtension of the effects of European Patent Applications

**МЕЂУНАРОДНИ КОДОВИ ЗА ИДЕНТИФИКАЦИЈУ
БИБЛИОГРАФСКИХ ПОДАТАКА ПАТЕНАТА -WIPO ST. 9**
Recommendation Concerning Bibliographic Data On And Relating To Patents - WIPO ST. 9

(51)	Класификациона ознака по Међународној класификацији патената	Број објаве европске пријаве патента
(23)	Датум повлачења/одбијања захтева	
(30)	Подаци о праву првенства међународне пријаве патента	
(86)	Број и датум подношења међународне пријаве патента	
(96)	Број европске пријаве патента, датум подношења и језик на којем је пријава поднета	
(87)	Број и датум међународне објаве пријаве патента	
(97)	Број објаве европске пријаве патента, датум објаве и језик на којем је пријава објављена	
(41)	Датум када је податак постао доступан јавности	
(54)	Назив проналаска на енглеском језику	
(71)	Подаци о подносиоцу пријаве	
(72)	Подаци о проналазачу	
(74)	Подаци о пуномоћнику	

- * Међународне пријаве које се објављују према члану 21. Уговора о сарадњи у области пријава патената (PCT Ugovor) у смислу става 1. члана 158. Европске патентне конвенције (EURO-PCT пријаве) означене су звездицом.

У овом броју Гласника објављујемо:
објаве захтева за проширење европских пријава патената за Републику Србију и објаве повучених захтева за проширење европских пријава патената за Републику Србију из *EPO Patent Bulletin* бр. 08/2020– 11/2020 (19.02.2020. до 11.03.2020.).

Више података о пријавама можете наћи у **European Patent Bulletin** (службено гласило Европског патентног завода) у склопу INID кода (97)

ОБЈАВА ЗАХТЕВА ЗА ПРОШИРЕЊЕ ЕВРОПСКИХ ПРИЈАВА ПАТЕНАТА

(51) **A61K 39/00** (2006.01) **(11) EP 3620171 A1**
C07K 16/24 (2006.01)

(30) US 18.05.2005. 68200905 P

(96) EP 19180152.1 17.05.2006. EN

(97) EP 3620171 11.03.2020. 202011 EN

(54) ANTI-GM-CSF ANTIBODIES AND USES THEREFOR

(71) MORPHOSYS AG, Semmelweisstrasse 7, 82152 Planegg, DE

(72) STEIDL, STEFAN, Planeggerstrasse 37, 81245 Munchen, DE

THOMASSEN-WOLF, ELISABETH, Wolfgang-Kramer-Strasse 5, 82131 Gauting, DE

(74) PRICE, SUSANNA CLARE HOPLEY, GlaxoSmithKline Global Patents (CN925.1) 980 Great West Road, Brentford, Middlesex TW8 9GS, GB

(51) **C07K 16/18** (2006.01) **(11) EP 3514173 A1**
A61K 39/00 (2006.01)

(30) US 10.04.2009. 16841109 P

(96) EP 19156509.2 06.04.2010. EN

(97) EP 3514173 24.07.2019. 201930 EN

(54) DKK-1 ANTIBODIES

(71) ELI LILLY AND CO., Lilly Corporate Center, Indianapolis, IN 46285, US

(72) CHEDID, MARCIO, c/o Eli Lilly and Company P.O. Box 6288, Indianapolis, IN 46206-6288, US

DARLING, RYAN JAMES, c/o Eli Lilly and Company P.O. Box 6288, Indianapolis, IN 46206-6288, US

GALVIN, RACHELLE JEANETTE, c/o Eli Lilly and Company P.O. Box 6288, Indianapolis, IN 46206-6288, US

SWANSON, BARBARA ANNE, c/o Eli Lilly and Company P.O. Box 6288, Indianapolis, IN 46206-6288, US

(74) KENT, LINDSEY RUTH, Eli Lilly and Company Limited Lilly Research Center Erl Wood Manor Sunninghill Road, Windlesham Surrey GU20 6PH, GB

(51) **C07K 16/18** (2006.01) **(11) EP 3521309 A1**

(30) EP 19.12.2008. 08022188

US 19.12.2008. 13925308 P

(96) EP 18213039.3 21.12.2009. EN

(97) EP 3521309 07.08.2019. 201932 EN

(54) HUMAN ANTI-ALPHA-SYNUCLEIN ANTIBODIES

(71) BIOGEN INTERNATIONAL NEUROSCIENCE GMBH, Neuhofstrasse 30, 6340 Baar, CH

;UNIVERSITY OF ZURICH, Rämistr. 71, 8006 Zurich, CH

(72) WEIHOFEN, ANDREAS, 197 Orchard Street, Belmont, MA 02478, US

GRIMM, JAN, Bürglistrasse 16, 8600 Dübendorf, CH

NITSCH, ROGER, Langwisstr. 27, 8126 Zumikon, CH

HOCK, CHRISTOPH, Seestrasse 116, 8703 Erlenbach, CH

(74) POHLMAN, SANDRA M., df-mp Dörries Frank-Molnia & Pohlman Patentanwälte Rechtsanwälte PartG mbB Theatinerstrasse 16, 80333 München, DE

(51) **C07K 16/28** (2006.01) **(11) EP 3514180 A1**

C07K 16/24 (2006.01)

G01N 33/68 (2006.01)

G01N 33/15 (2006.01)

G01N 33/50 (2006.01)

C12N 15/10 (2006.01)

A61K 39/00 (2006.01)

(30) JP 11.04.2008. 2008104147

JP 26.09.2008. 2008247713

JP 19.03.2009. 2009068744

(96) EP 19154342.0 10.04.2009. EN

(97) EP 3514180 24.07.2019. 201930 EN

(54) ANTIGEN-BINDING MOLECULE CAPABLE OF BINDING TO TWO OR MORE ANTIGEN MOLECULES REPEATEDLY

(71) CHUGAI SEIYAKU KABUSHIKI KAISHA, 5-1, Ukima 5-chome, Kita-kuTokyo 115-8543, JP

(72) IGAWA, TOMOYUKI, c/o Chugai Seiyaku Kabushiki Kaisha 135 Komakado 1-chomeGotenba-shi, Shizuoka, 412-8513, JP

ISHII, SHINYA, c/o Chugai Seiyaku Kabushiki Kaisha 135 Komakado 1-chomeGotenba-shi, Shizuoka, 412-8513, JP

MAEDA, ATSUHIKO, c/o Chugai Seiyaku Kabushiki Kaisha 135 Komakado 1-chomeGotenba-shi, Shizuoka, 412-8513, JP

NAKAI, TAKASHI, c/o Chugai Seiyaku Kabushiki Kaisha 135 Komakado 1-chomeGotenba-shi, Shizuoka, 412-8513, JP

(74) VOSSIUS & PARTNER PATENTANWÄLTE RECHTSANWÄLTE MBB, Siebertstrasse 3, 81675 München, DE

(51) **C12N 15/67** (2006.01) **(11) EP 3611266 A1**

C12N 15/117(2010.01)

C12P 19/34 (2006.01)

A61K 48/00 (2006.01)

(30) US 23.08.2005. 710164 P

(96) EP 19168984.3 21.08.2006. EN

(97) EP 3611266 19.02.2020. 202008 EN

(54) RNA CONTAINING MODIFIED NUCLEOSIDES AND METHODS OF USE THEREOF

A

- (71) THE TRUSTEES OF THE UNIVERSITY OF PENNSYLVANIA, 3160 Chestnut Street, Suite 200, Philadelphia, PA 19104-6283, US
- (72) KARIKO, KATALIN, 1022 Kipling Road, Rydal, PA 19046, US
- WEISSMAN, DREW, 218 Lloyd Ln, Wynnwood, PA 19096, US
- (74) GRÜNECKER PATENT- UND RECHTSANWÄLTE PARTG MBB, Leopoldstraße 4, 80802 München, DE

ОБЈАВА ПОВУЧЕНИХ ЗАХТЕВА ЗА ПРОШИРЕЊЕ ЕВРОПСКИХ ПРИЈАВА ПАТЕНАТА

- (51) **A43D 1/02** (2006.01) **(11) EP 2430939 A1**
A61B 5/103(2006.01)
A61B 5/107(2006.01)
A43B 7/14 (2006.01)
G06Q 30/00 (2012.01)
- (23) 21.10.2019.
(30) US 21.09.2006. 524745
US 21.09.2006. 524979
(96) EP 11192771.1 21.09.2007. EN
(97) EP 2430939 21.03.2012. 201212 EN
(54) FOOT MEASUREMENT APPARATUS
(71) BAYER CONSUMER CARE AG, Peter Merian-Strasse 84, 4052 Basel, CH
(72) XIA, BIN, 2100 Oaklawn Lane, Germantown, TN Tennessee 38139, US
HOWLETT, HAROLD A., 4730 Apple Creek Drive, Horn Lake, MS Mississippi 38637, US
LUNDY, CHARLES E., 2159 E. Glenalden Drive, Germantown, TN Tennessee 38139, US
(74) BIP PATENTS, c/o Bayer Intellectual Property GmbH Alfred-Nobel-Straße 10, 40789 Monheim am Rhein, DE
-
- (51) **A61B 17/56** (2006.01) **(11) EP 1996108 A1 ***
A61B 6/00 (2006.01)
A61B 5/06 (2006.01)
- (23) 01.10.2019.
(30) US 23.03.2006. 784789 P
(86) PCT/CA2007000464 21.03.2007. EN
(96) EP 07710783.7 21.03.2007. EN
(87) WO2007107006 27.09.2007. 200739
(97) EP 1996108 03.12.2008. 200849 EN
(54) METHOD AND SYSTEM FOR TRACKING TOOLS IN COMPUTER-ASSISTED SURGERY
(71) ORTHOSOFT, INC., 75 Queen Street, Suite 3300, Montreal, Québec H3C 2N6, CA
(72) COUTURE, PIERRE, c/o Suite 30075 Queen Street, Montréal, Québec H3C 2N6, CA
JUTRAS, SÉBASTIEN, c/o Suite 30075 Queen Street, Montréal, Québec H3C 2N6, CA
(74) TAOR, SIMON EDWARD WILLIAM, Venner Shipley LLP 200 Aldersgate, London EC1A 4HD, GB
-
- (51) **A61K 8/35** (2006.01) **(11) EP 2090286 A2**
A61Q 17/04 (2006.01)
A61Q 19/02 (2006.01)
A61Q 19/08 (2006.01)
A61Q 15/00 (2006.01)
A61K 8/06 (2006.01)
- (23) 08.10.2019.
(30) DE 18.02.2008. 102008009798
(96) EP 08020512.3 26.11.2008. DE
(97) EP 2090286 19.08.2009. 200934 DE
(54) COSMETIC OR DERMATOLOGICAL PREPARATIONS WITH A 3-(4-HYDROXY-3-METHOXYPHENYL)-1-(4-HYDROXYPHENYL)-PROPAN-1-ON CONTENT AND ONE OR MORE EMULGATORS
(71) BEIERSDORF AG, Unnastrasse 48, 20245 Hamburg, DE
(72) KOLBE, LUDGER DR., Wüstenhofnerstr. 13, 21255 Dohren, DE
ECKERT, JULIA, Richterstr. 17, 22085 Hamburg, DE
NEUFANG, GITTA DR., Jungfrauenthal 29, 20149 Hamburg, DE
WÖHRMANN, MICHAEL DR., Flaßheide 34, 22525 Hamburg, DE
KNAUPMEIER, STEFANIE, Waldingstr. 30, 22391 Hamburg, DE
RASCHKE, THOMAS DR., Eichhörchenweg 6, 25421 Pinneberg, DE
(74) WILKE, JOCHEN, Beiersdorf AG Unnastraße 48 Brieffach 79, 20253 Hamburg, DE
-
- (51) **A61K 31/522**(2006.01) **(11) EP 3246030 A1**
C07D 473/16(2006.01)
C07D 473/18(2006.01)
A61P 29/00 (2006.01)
- (23) 27.08.2019.
(30) US 11.08.2008. 87773 P
(96) EP 17177351.8 07.08.2009. EN
(97) EP 3246030 22.11.2017. 201747 EN
(54) NOVEL ADENINE DERIVATIVES
(71) GLAXOSMITHKLINE LLC, 251 Little Falls Drive, Wilmington, DE 19808, US
(72) BAZIN-LEE, HELENE, GlaxoSmithKline Biologicals533 Old Corvallis Road, Hamilton, MT Montana 59840, US
COE, DIANE, MARY, GlaxoSmithKlineGunnels Wood Road, Stevenage, Hertfordshire SG1 2NY, GB
LAZARIDES, LINOS, GlaxoSmithKlineGunnels Wood Road, Stevenage, Hertfordshire SG1 2NY, GB
MITCHELL, CHARLOTTE, JANE, GlaxoSmithKlineGunnels Wood Road, Stevenage, Hertfordshire SG1 2NY, GB
SMITH, STEPHEN, ALLAN, GlaxoSmtihKlineGunnels Wood Road, Stevenage, Hertfordshire SG1 2NY, GB
TRIVEDI, NAIMISHA, GlaxoSmithKlineGunnels Wood Road, Stevenage, Hertfordshire SG1 2NY, GB

(74) FURSTOSS, OLIVIA ALINE, GlaxoSmithKline
Global Patents (CN925.1) 980 Great West Road,
Brentford, Middlesex, TW8 9GS, GB

(51) **A61K 31/5377**(2006.01) **(11) EP 2061471 A1 ***
A61K 31/453(2006.01)
A61K 31/454(2006.01)
A61K 31/5365(2006.01)
A61P 25/00 (2006.01)

(23) 24.09.2019.
(30) US 31.08.2006. 824245 P
(86) PCT/CA2007001517 30.08.2007. EN
(96) EP 07800542.8 30.08.2007. EN
(87) WO2008025148 06.03.2008. 200810
(97) EP 2061471 27.05.2009. 200922 EN

**(54) METHOD OF INHIBITION OF
RESPIRATORY DEPRESSION USING POSITIVE
ALLOSTERIC AMPA RECEPTOR
MODULATORS**

(71) THE GOVERNORS OF THE UNIVERSITY OF
ALBERTA, Suite 4000 8308-114 Street, Edmonton,
Alberta T6G 2E1, CA
(72) GREER, JOHN JAMES, 14307-80 Avenue,
Edmonton, Alberta T5R 3K2, CA
(74) FRKELLY, 27 Clyde Road, Dublin D04 F838, IE

(51) **A61M 5/158**(2006.01) **(11) EP 1720587 A1 ***
(23) 10.01.2020.

(30) EP 18.02.2004. 04075489
US 18.02.2004. 545134 P
(86) PCT/DK2005000104 17.02.2005. EN
(96) EP 05700653.8 17.02.2005. EN
(87) WO2005077440 25.08.2005. 200534
(97) EP 1720587 15.11.2006. 200646 EN

**(54) INFUSION DEVICE PROVIDED WITH
SEPTUM HOUSING**

(71) UNOMEDICAL A/S, Birkerød Kongevej 2,
3460 Birkerød, DK
(72) NIELSEN, JENS, EGEBJERG, Englerupvej 86,
DK-4100 Ringsted, DK
LUDVIGSEN, MORTEN, Prestovej 172, DK-4700 N
stved, DK
JENSEN, SOREN, Gjerdesager 16, DK-3540 Lyngge, DK
MATHIASSEN, ORLA, Lonnevang 8, DK-4180 Soro, DK
(74) WILSON GUNN, Blackfriars House The
Parsonage 5th Floor, Manchester M3 2JA, GB

(51) **B21D 39/00** (2006.01) **(11) EP 1789217 A2 ***
F28F 21/02 (2006.01)
H01L 23/373(2006.01)

(23) 28.09.2019.
(30) US 17.09.2004. 943791
(86) PCT/US2005031302 01.09.2005. EN

(96) EP 05793367.3 01.09.2005. EN
(87) WO2006033808 30.03.2006. 200613
(97) EP 1789217 30.05.2007. 200722 EN

(54) SANDWICHED FINSTOCK

(71) NEOGRAF SOLUTIONS, LLC, 11709 Madison
Ave, Lakewood, OH 44107, US
(72) KRASSOWSKI, DANIEL, WITOLD, 13049
Heather Lane, Columbia Station, Ohio 44028-9689, US
SHIVES, GARY, D., 2900 Elmer Drive, Brunswick,
Ohio 44212-4388, US
NORLEY, JULIAN, 17635 Plum Creek Trail, Chagrin
Falls, Ohio 44023-5606, US
REYNOLDS, ROBERT, ANDERSON, III, 499
Oakmoor Road, Bay Village, Ohio 44140-2524, US
(74) TL BRAND & CO, 50 Eastcastle Street, London
W1W 8EA, GB

(51) **C07K 16/24** (2006.01) **(11) EP 2573115 A1**
C07K 16/46 (2006.01)

(23) 18.12.2019.
(30) EP 15.10.2007. 07291259
US 17.03.2008. 37128 P
(96) EP 12006792.1 14.10.2008. EN
(97) EP 2573115 27.03.2013. 201313 EN

**(54) ANTIBODIES THAT BIND IL-4 AND/OR IL-
13 AND THEIR USES**

(71) SANOFI, 54, rue La Boétie, 75008 Paris, FR
(72) RAO, ERCOLE, c/o Sanofi Deutschland
GmbHIndustriepark Hoechst, 65926 Frankfurt a.M., DE
MIKOL, VINCENT, c/o SanofiRue La Boétie,
75008 Paris, FR
LI, DANXI, c/o Sanofi US55 Corporate Drive,
BridgewaterNew Jersey 08807, US
KRUIP, JOCHEN, c/o Sanofi Deutschland
GmbHIndustriepark Hoechst, 65926 Frankfurt a.M., DE
DAVISON, MATTHEW, c/o Sanofi US55 Corporate
Drive, BridgewaterNew Jersey 08807, US
(74) ZWICKER, JÖRK, ZSP Patentanwälte PartG
mbH Hansastraße 32, 80686 München, DE

(51) **C07K 16/24** (2006.01) **(11) EP 2573116 A1**
C07K 16/46 (2006.01)

(23) 18.12.2019.
(30) EP 15.10.2007. 07291259
US 17.03.2008. 37128 P
(96) EP 12006794.7 14.10.2008. EN
(97) EP 2573116 27.03.2013. 201313 EN

**(54) ANTIBODIES THAT BIND IL-4 AND/OR IL-
13 AND THEIR USES**

(71) SANOFI, 54, rue La Boétie, 75008 Paris, FR
(72) RAO, ERCOLE, c/o Sanofi Deutschland
GmbHIndustriepark Hoechst, 65926 Frankfurt a.M., DE
MIKOL, VINCENT, c/o SanofiRue La Boétie,
75008 Paris, FR

LI, DANXI, c/o Sanofi US55 Corporate Drive,
BridgewaterNew Jersey 08807, US
KRUIP, JOCHEN, c/o Sanofi Deutschland
GmbHIndustriepark Hoechst, 65926 Frankfurt a.M., DE
DAVISON, MATTHEW, c/o Sanofi US55 Corporate
Drive, BridgewaterNew Jersey 08807, US
(74) ZWICKER, JÖRK, ZSP Patentanwälte PartG
mbB Hansastraße 32, 80686 München, DE

(51) **C07K 16/28** (2006.01) **(11) EP 2379593 A2 ***
A61K 39/395(2006.01)
A61P 25/00 (2006.01)
A61K 38/00 (2006.01)

(23) 28.10.2019.

(30) DK 19.12.2008. 200801825

(86) PCT/DK2009050341 17.12.2009. EN

(96) EP 09774817.2 17.12.2009. EN

(87) WO2010069331 24.06.2010. 201025

(97) EP 2379593 26.10.2011. 201143 EN

**(54) MODULATION OF THE VPS 10-DOMAIN
RECEPTOR FAMILY FOR THE TREATMENT OF
MENTAL AND BEHAVIOURAL DISORDERS**

(71) H. LUNDBECK A/S, Ottiliavej 9, 2500 Valby, DK

(72) PEDERSEN, SIMON GLERUP, Agerbaeksvej 5,
DK-8240 Risskov, DK

BOLCHO, ULRICH, Nytoften 20, DK-8462 Harlev, DK

JENSEN, KIMMO, Februarvej 5, DK-8210 Aarhus V, DK

NYKJAER, ANDERS, Skolevangs Allé 1B, DK-8240
Risskov, DK

(74) HOFFMANN EITL, Patent- und Rechtsanwälte
PartmbB Arabellastraße 30, 81925 München, DE

(51) **E21B 31/113**(2006.01) **(11) EP 1871975 A1 ***

(23) 10.09.2019.

(30) NO 08.04.2005. 20051733

NO 29.07.2005. 20053675

(86) PCT/NO2006000129 07.04.2006. EN

(96) EP 06747614.3 07.04.2006. EN

(87) WO2006107215 12.10.2006. 200641

(97) EP 1871975 02.01.2008. 200801 EN

**(54) METHOD AND MEANS FOR PROVIDING
TIME DELAY IN DOWNHOLE WELL OPERATIONS**

(71) I-TEC AS, Kanalvegen 8, 4052 Røyneberg, NO

(72) AKSELBERG, FRANK, Hovebakken 45, N-
4306 Sandnes, NO

(74) TAFJORD, HARALD, Bryn Aarflot AS
Stortingsgata 8, 0161 Oslo, NO

(51) **G01J 3/02** (2006.01) **(11) EP 2410358 A1**

G02B 3/00 (2006.01)

G02B 6/10 (2006.01)

G01J 1/04 (2006.01)

G02B 27/00 (2006.01)

G02B 6/08 (2006.01)

(23) 19.09.2019.

(96) EP 10170040.9 19.07.2010. EN

(97) EP 2410358 25.01.2012. 201204 EN

**(54) IMAGING OPTICS AND OPTICAL DEVICE
FOR MAPPING A CURVED IMAGE FIELD**

(71) EUROPEAN SPACE AGENCY, 8-10, rue
Mario-Nikis, 75738 Paris Cedex 15, FR

(72) GULDIMANN, BENEDIKT, Pieter Bedijnstraat
22, 2202 VK Noordwijk, NL

(74) MERH-IP MATIAS ERNY REICHL
HOFFMANN PATENTANWÄLTE PARTG MBB,
Paul-Heyse-Strasse 29, 80336 München, DE

(51) **G06F 19/00** (2006.01) **(11) EP 1958113 A2 ***
G07C 5/00 (2006.01)

(23) 24.09.2019.

(30) US 08.12.2005. 296906

(86) PCT/US2006047042 08.12.2006. EN

(96) EP 06847537.5 08.12.2006. EN

(87) WO2007067772 14.06.2007. 200724

(97) EP 1958113 20.08.2008. 200834 EN

(54) VEHICLE EVENT RECORDER SYSTEMS

(71) SMARTDRIVE SYSTEMS, INC., 10655 Roselle
Street, Suite 100, San Diego, CA 92121, US

(72) PLANTE, JAMES, 10655 Roselle Street, Suite
100, San Diego, CA 92121, US

(74) CABINET BEAU DE LOMÉNIE, 158, rue de
l'Université, 75340 Paris Cedex 07, FR

(51) **G06T 7/00** (2006.01) **(11) EP 1763844 A2 ***

(23) 07.11.2019.

(30) US 09.06.2004. 865155

US 16.02.2005. 59512

US 26.05.2005. 138033

US 26.05.2005. 138023

US 26.05.2005. 138025

(86) PCT/US2005019923 06.06.2005. EN

(96) EP 05763341.4 06.06.2005. EN

(87) WO2005124709 29.12.2005. 200552

(97) EP 1763844 21.03.2007. 200712 EN

**(54) METHOD AND APPARATUS FOR
AUTOMATIC VISUAL EVENT DETECTION**

(71) COGNEX TECHNOLOGY AND
INVESTMENT CORPORATION, 1001 Rengstorff
Avenue, Mountain View, CA 94043, US

(72) SILVER, WILLIAM, M., 25 Arrowhead Road,
Weston, MA 02193, US

(74) MARTIN, PHILIP JOHN, Marks & Clerk LLP
62-68 Hills Road, CambridgeCB2 1LA, GB

ЖИГОВИ / Trademarks

Међународни кодови за идентификацију
библиографских података о жиговима
према - WIPO St. 60

Recommendation concerning
bibliographic data
relating to trademarks - WIPO St. 60

Регистарски број	(111)	Number of the registration
Датум регистрације	(151)	Date of the registration
Очекивани датум престанка важења жига	(181)	Expected expiration date of the registration
Број пријаве	(210)	Number of the application
Датум подношења пријаве	(220)	Date of filing of the application
Подаци о изложбеном праву првенства	(230)	Data concerning exhibitions
Подаци о праву првенства на основу Париске конвенције	(300)	Data relating to priority under the Paris Convention
Списак роба и услуга према Ничанској класификацији роба и услуга	(511)	List of goods and services according the Nice Classification of Goods and Service
Изјава подносиоца пријаве да не тражи ексклузивно право за поједине нединстиктивне елементе знака	(526)	Disclaimer
Опис фигуративних елемената жига према Бечкој класификацији	(531)	Description of figurative elements of the marks according to the Vienna Classification
Изглед знака	(540)	Reproduction of the mark
Назнака о природи или врсти знака	(550)	Indication relating to the nature or kind of mark
Информација о затраженим бојама на знаку	(591)	Information concerning the colors claimed
Име и адреса носиоца жига	(732)	Name and address of the holder of the registration
Име и адреса пуномоћника	(740)	Name and address of the representative

ОБЈАВА ПРИЈАВА ЖИГОВА / Publication of Trademarks Applications

(210) Ж- 2020-284 (220) 24.02.2020.

(731) GALENIKA FITOFARMACIJA a.d.,

Батајнички друм б.б., Београд-Земун, RS

(740) Адвокат Иван Тодоровић, Господар

Јевремова 23/8, 11000, Београд

(540)

Pyrogal

(511) К л. 5: препарати за уништавање штеточина,
фунгициди, хербициди, инсектициди

РЕГИСТРОВАНИ ЖИГОВИ/ Registered Trademarks

(111) **78464** (181) **17.10.2029.**
(210) Ж- 2019-1632 (220) 17.10.2019.
(151) 18.02.2020.

(732) **Celgene Corporation**, 86 Morris Avenue,,
Summit, New Jersey 07901,, US
(740) ПЕТОШЕВИЋ д.о.о., Булевар ослобођења 87,
11040, Београд
(540)

ЛЕЛОКИ

(531) 28.05.00
(511) Кл. 5: фармацеутски препарати за употребу у лечењу рака и аутоимуних болести, болести из области онкологије, имунологије и запаљених процеса; фармацеутски препарати, наиме лекови који инхибирају цитокине; фармацеутски препарати који регулишу имуни систем; фармацеутски препарати, наиме препарати за употребу у лечењу тумора; фармацеутски и биолошки препарати за имунотерапију, укључујући Т ћелијску терапију; ћелије за медицинску или клиничку употребу; дијагностички сетови који се првенствено састоје од ћелија за медицинску или клиничку употребу.

(111) **78465** (181) **28.08.2029.**
(210) Ж- 2019-1321 (220) 28.08.2019.
(151) 18.02.2020.

(732) **Reckitt Benckiser LLC**, 399 Interpace Parkway,
Parsippany, New Jersey 07054, US
(740) Живко Мијатовић & Партнерс д.о.о. Београд,
Студенски трг 4, 11000 Београд
(540)



(531) 26.11.01; 26.11.06; 26.11.12; 27.05.02; 29.01.01;
29.01.04; 29.01.06
(591) црвена, светло плава, тамно плава, бела, сива.
(511) Кл. 3: вишенаменски препарати за чишћење;
препарати за чишћење, полирање, рибање и
абразивни препарати; препарати за чишћење који
спречавају нагомилавање флека и каменца;
препарати за декалцификацију и уклањање каменца

за употребу у домаћинству; препарати за чишћење одвода и судопере; средства за чишћење тоалета; препарати за чишћење прозора; препарати за белене (скидање боје); крпе, влажне марамице, марамице и сунђери натопљени препаратима за чишћење; детерџенти; детерџенти за веш; средства за прање судова; средство за чишћење, освежавање и дезодорисање машина за судове; средства за испирање за машине за судове; препарати за употребу у перионицама; средства за чишћење веш машина; сапуни; антибактеријски сапуни; сапуни за личну употребу; препарати за чишћење руку; средства за туширање; препарати за негу коже; мирисни препарати за атмосферу; спрејеви за освежавање просторија; етарска уља; мирисни дифузори; потпури [мириси]; тамјан.

Кл. 5: дезинфекциони, антибактеријски препарати и препарати за дезодорисање; дезинфекциона средства за кухиње, тоалете и купатила; санитарни препарати за употребу у домаћинству, комерцијалну, индустријску и институционалну употребу; средства за дезинфекцију веша; препарати за дезинфекцију тврдих површина за употребу у домаћинству; дезодоранси за употребу у домаћинству; крпе, влажне марамице, марамице и сунђери натопљени дезинфекционим средствима; крпе, влажне марамице, марамице и сунђери натопљени антисептичким препаратима; крпе, влажне марамице, марамице и сунђер и натопљени антибактеријским препаратима; инсектициди; акарициди [средства против гриња]; репеленти за инсекте; фунгициди; гермициди; препарати за уништавање и одбијање штеточина; препарати за освежавање ваздуха; препарати за неутралисање мириса за употребу на текстилу, теписима и у ваздуху; препарати за неутралисање мириса; препарати за пречишћавање ваздуха

Кл. 21: крпе и влажне марамице за чишћење или употребу у домаћинству, наиме, крпе и влажне марамице за чишћење; крпе за полирање; крпе за чишћење; пајалице и крпе за прашину; сунђери за прање; држачи за крпе, влажне марамице, марамице и сунђере за чишћење куће; дозатори за средства за чишћење домаћинства; кућне или кухињске справе и посуде; чешљеви и сунђери; четке (изузев кичица); материјали за прављење четки; прибор за чишћење; челична вуна; стакло, необрађено или полуобрађено [осим грађевинског стакла]; стакларија, порцелан и грнчарија која није обухваћена другим класама.

(111) **78466** (181) **17.10.2029.**
(210) Ж- 2019-1634 (220) 17.10.2019.
(151) 18.02.2020.

(732) **Proton System d.o.o.**, Вилине воде бб,
Слободна зона Београд, 11000 Београд, RS
(540)



(531) 26.11.03; 27.05.01; 27.05.10; 27.05.11; 27.05.24;
29.01.01; 29.01.03

(591) црвена, зелена

(511) Кл. 3: сапуни, етерична уља, козметика.
Кл. 5: фармацеутски и ветеринарски препарати,
санитарни препарати за медицинску употребу,
дијететска храна и супстанце прилагођене за
употребу у медицини, дијететски додаци (додаци
исхрани) за људе и животиње, спрејеви за
медицинску употребу, додаци за минералну храну,
лекови за медицинску и ветеринарску употребу,
масти за медицинску и ветеринарску употребу,
лосиони за медицинску употребу, фармацеутски
препарати за негу коже.
Кл. 30: кафа, чај, немедицински биљни чајеви,
какао, шећер, пиринач, топиока, саго, замена кафе,
брашно и производи од житарица, хлеб, колачи,
посластице, сладоледи, мед, меласа, квасац, прашак
за пециво, со, сенф, сирће, сосеви (као зачини),
зачини, лед, зачински додаци, препарати од
житарица, храна на бази овса, овсене пахуљице,
грицкалице на бази житарица, плочице од житарица.

(111) 78467

(181) 07.11.2029.

(210) Ж- 2019-1760

(220) 07.11.2019.

(151) 18.02.2020.

(732) **ДЕКА Инжењеринг д.о.о. Београд**, Андре
Николића 1-3, 11000 Београд, RS
(740) Адвокат Иван Станикић, Цвијићева 51, 11000
Београд
(540)



(531) 26.04.02; 26.04.06; 27.05.01; 29.01.02

(591) златна.

(511) Кл. 6: челик, прерађен или полупрерађен;
челичне плоче; црепови од метала; цеви од метала за
инсталације централног грејања; цеви од метала;
хромирано гвожђе; тремови, улази, од метала

(грађевински); стубови од метала за грађевине;
степениште од метала; рамови за грађевинарство од
метала; производи од обичних метала који нису
укључени у друге класе; преносиве грађевине
(конструкције), металне; прагови од метала; преграде
од метала; поштански сандучићи од метала;
потпорни стубови од метала; постоља, платформе,
прерађене, од метала; поставе за зидове од метала
(грађевинске); подупирачи од метала; плочице од
метала за грађевинарство; плоче са натписима,
металне; плоче за врата, металне; платформе за
стајање од метала; опшиви од метала за грађевине;
оквири (рамови) од метала за грађевинарство;
огласне табле од метала; ободи, бандажи од метала
(заптивне затеге, венци или спојке); облоге од метала
за конструкције и грађевине; метални сталци за
паркирање бицикла; металне плоче за
грађевинарство; металне плоче за поплочавање;
металне оплате за бетон; материјали за ојачавање, од
метала, за бетон; ламперија од метала; кровне
конструкције од метала; кључеви; знаци од метала,
не светлећи и не механички; делови од метала за
прозоре; делови од метала за намештај; делови од
метала за кревете; делови од метала за грађевине;
греде од метала (делови степеништа); грађевински
челик; грађевински метални панели; грађевински
материјали од метала; грађевине од метала;
ватростални метални грађевински материјали;
бројеви и слова, од обичних метала, изузет
штампаних; блокови за поплочавање од метала;
појачани материјали од метала за грађевине; сенице
у баштама (металне грађевине).

Кл. 19: украсни рељефни венци за грађевине,
неметални; фасаде за грађевине, неметалне; тремови
(веранде) за грађевине, неметални; преносиве
грађевине (конструкције), неметалне; плочице,
неметалне, за грађевине; опшив за грађевине,
неметални; материјали за ојачавање, неметални, за
грађевине; цементне плоче; фурнири, дрвени;
фурнирано дрво; табле дрвене пулпе, за
грађевинарство; стубови, неметални; степеништа,
неметална; стакло (прозорско) за грађевинарство;
спољне ролетне, не од метала и текстила; сигурносно
стакло; рамови за стаклене баште, неметални;
рамови за прозоре, неметални; рамови за врата,
неметални; прозорско стакло, грађевинско;
прозорски рамови, неметални; прозори, неметални;
прерађено дрво; преграде, неметалне; прагови,
симсови, неметални; поштански сандучићи, зидани;
подупирачи, неметални; подови, неметални; подне
плочице, неметалне; подне дрвене плоче; плоче,
неметалне, за грађевинарство; плоче за поплочавање,
неметалне; платформе, плутајуће површине,
неметалне; паркетни; панели за врата, неметални;
оквири за камине; обојено стакло за прозоре;
неметални сталци за паркирање бицикала; неметални

састави (делови степеништа); неметални рекламни стубови; мозаик за грађевинарство; мермер; кровови, неметални; кровни олуци, неметални; кровне плочице, неметалне; кровништа, неметална, са уграђеним соларним ћелијама; комарник, заштитник од инсеката, неметални; капије, неметалне; зидне облоге у грађевинарству, неметалне; жалюзине, неметалне; дрвени панели; димњаци, неметални; гредице (столарија); греде изнад врата, које нису од метала; цементни стубови, греде; телефонске кабине, неметалне.

Кл. 20: штандови; чивилуци; фотеле; унутрашњи прозорски застори (ролетне) (намештај); тоалетни сточићи; столови; столице; сто, клупа (намештај); софе; рамови за слике; радни сто, клупа; радне плоче (столови); постоља за саксије; послужавници, неметални; полице (намештај); полице за складиштење; плочице са бројевима, које нису од метала; писаћи столови; палете за претовар робе, које нису од метала; намештај; амбалажа (гајбе) од дрвета за флаше.

Кл. 35: услуге управљања пословним пројектима за грађевинске пројекте; услуге продаје путем лицитације; саветодавне услуге у пословном управљању; рекламирање преко плаката; рекламирање преко телевизије; рекламирање на рачунарској мрежи; рекламирање на радију; пружање комерцијалних савета и информација потрошачима (центар за пружање савета потрошачима); презентација робе; презентација производа путем средстава комуникације, у сврху продаје на мало; пословне информације; пословна истраживања; пословна испитивања; оглашавање; обезбеђивање онлајн тржишта за купце и продавце роба и услуга; маркетинг; изнајмљивање канцеларијских машина и опреме; дистрибуција узорака; дистрибуција рекламног материјала.

Кл. 36: финансијске процене (осигурање, банкарство, некретнине); управљање стамбеним зградама; управљање непокретностима; процена некретнина; посредовање у промету некретнина; послови везани за непокретности; инвестирање средстава; инвестирање капитала; издавање пословног простора (непокретности); агенције за промет некретнина.

Кл. 37: заштита грађевина од влаге; рушење грађевина; изолација грађевина; чишћење унутрашњости зграда; консултације о грађењу; информације у вези са изградњом; зидарство; грађевински надзор.

Кл. 43: изнајмљивање привременог смештаја; изнајмљивање покретних грађевинских објеката.

(111) **78468** (181) **05.11.2029.**
(210) Ж- 2019-1754 (220) 05.11.2019.
(151) 18.02.2020.

(732) **ПАЗАРСКИ ДРАГУЉ ДОО**, Дојевиће б.б.,
36300 Нови Пазар, RS
(540)



(531) 26.03.04; 27.05.25; 29.01.02

(591) златна

(511) Кл. 43: услуге обезбеђивања хране и пића; привремени смештај.

(111) **78469** (181) **18.06.2029.**
(210) Ж- 2019-911 (220) 18.06.2019.
(151) 18.02.2020.

(732) **Lidl Stiftung & Co. KG**, Stiftsbergstrasse 1,
74172, Neckarsulm, DE

(740) Мара В. Јанковић, Влајковићева 28, 11000, Београд
(540)



(531) 07.01.18; 27.05.01; 29.01.01; 29.01.03; 29.01.06; 29.01.07

(591) зелена, бела, црвена, тамно црвена, беж

(511) Кл. 29: припремљена јела, укључена у класу 29, која се углавном састоје од меса и / или рибе и / или живине и / или дивљачи и / или кобасица и / или воћа и / или поврћа и / или печурака и / или кромпира и / или сира и / или павлаке, са додатим пиринчем и / или тестенинама; укључујући горе наведену робу која је расхлађена или замрзнута. Кл. 30: пице; багети; јела од тестенина; припремљена јела, укључена у класу 30, која се углавном састоје од пиринча и / или тестенина са додатком меса и / или рибе и / или живине и / или дивљачи и / или кобасица и / или воћа и / или поврћа и / или печурака и / или кромпира и / или сира и / или павлаке; укључујући горе наведену робу која је расхлађена или замрзнута.

(111) **78470** (181) **04.11.2029.**
(210) Ж- 2019-1751 (220) 04.11.2019.
(151) 18.02.2020.

(732) **A1 Telekom Austria Aktiengesellschaft**,
Lassellstrasse 9, 1020 Vienna, AT
(740) Иван Јанковић, Његошева 54/1, 11000 Београд
(540)



(531) 27.05.01; 27.05.03; 27.05.17; 27.05.21; 27.07.03;
27.07.11; 27.07.17; 29.01.01; 29.01.08

(591) црна, црвена.

(511) Кл. 9: апарати и инструменти научни, истраживачки, навигациони, геодетски, фотографски; кинематографски, аудиовизуелни, оптички, за вагање, мерење, сигнализацију, откривање, тестирање, инспекцију, спасавање и наставу; апарати и инструменти за провођење, прекид, трансформацију, акумулацију, регулисање или контролу дистрибуције или употребе електричне енергије; апарати и инструменти за снимање, преношење, репродуковање или обрађивање звука, слике или података; подаци који су снимљени и који се могу преузети, рачунарски софтвер, празни носачи података за дигитално или аналогно снимање и складиштење; механизми за апарате који се покрећу новцем; регистар касе, уређаји за рачунање; рачунари и периферни рачунарски уређаји; одела за роњење, маске за роњење, чепови за уши за рониоце, штипаљке за нос за рониоце и пливаче, рукавице за рониоце, апарати за дисање за подводно пливање; апарати за гашење пожара.

Кл. 10: хируршки, медицински, зубарски и ветеринарски апарати и инструменти; вештачки удови очи и зуби; ортопедски артикли; хируршки материјали за зашивање; терапеутски и помоћни уређаји за хендикепиране особе; апарати за масажу; апарати, уређаји и производи за одојчад; апарати, уређаји и производи за сексуалне активности.

Кл. 16: хартија и картон; штампане ствари; књигоvezачки материјал; фотографије; канцеларијски материјал и канцеларијски прибор, осим намештаја; лепкови за канцеларијске и кућне потребе; материјали за цртање и материјали за уметнике; кичице; материјали за обуку и наставу; пластични омотачи, фолије и кесе за умотавање и паковање; штампарска слова, клишеи.

Кл. 28: игре, играчке и предмети за игру; апарати за видео игре; гимнастички и спортски артикли; украси за јелке.

(111) **78471**
(210) Ж- 2019-1749

(181) **04.11.2029.**
(220) 04.11.2019.
(151) 18.02.2020.

(732) **A1 Telekom Austria Aktiengesellschaft**,
Lassellstrasse 9, 1020 Vienna, AT
(740) Иван Јанковић, Његошева 54/1, 11000 Београд
(540)



(531) 27.05.17; 27.05.21; 27.07.03; 27.07.11; 27.07.17;
29.01.04; 29.01.08

(591) црна, плава.

(511) Кл. 9: апарати и инструменти научни, истраживачки, навигациони, геодетски, фотографски; кинематографски, аудиовизуелни, оптички, за вагање, мерење, сигнализацију, откривање, тестирање, инспекцију, спасавање и наставу; апарати и инструменти за провођење, прекид, трансформацију, акумулацију, регулисање или контролу дистрибуције или употребе електричне енергије; апарати и инструменти за снимање, преношење, репродуковање или обрађивање звука, слике или података; подаци који су снимљени и који се могу преузети, рачунарски софтвер, празни носачи података за дигитално или аналогно снимање и складиштење; механизми за апарате који се покрећу новцем; регистар касе, уређаји за рачунање; рачунари и периферни рачунарски уређаји; одела за роњење, маске за роњење, чепови за уши за рониоце, штипаљке за нос за рониоце и пливаче, рукавице за рониоце, апарати за дисање за подводно пливање; апарати за гашење пожара.

Кл. 10: хируршки, медицински, зубарски и ветеринарски апарати и инструменти; вештачки удови очи и зуби; ортопедски артикли; хируршки материјали за зашивање; терапеутски и помоћни уређаји за хендикепиране особе; апарати за масажу; апарати, уређаји и производи за одојчад; апарати, уређаји и производи за сексуалне активности.

Кл. 16: хартија и картон; штампане ствари; књигоvezачки материјал; фотографије; анцеларијски материјал и канцеларијски прибор, осим намештаја; лепкови за канцеларијске и кућне потребе; материјали за цртање и материјали за уметнике; кичице; материјали за обуку и наставу; пластични омотачи, фолије и кесе за умотавање и паковање; штампарска слова, клишеи.

Кл. 28: игре, играчке и предмети за игру; апарати за видео игре; гимнастички и спортски артикли; украси за јелке.

(111) **78472** (181) **04.11.2029.**
(210) Ж- 2019-1748 (220) 04.11.2019.
(151) 18.02.2020.

(732) **A1 Telekom Austria Aktiengesellschaft**,
Lassellstrasse 9, 1020 Vienna, AT
(740) Иван Јанковић, Његошева 54/1, 11000 Београд
(540)



(531) 14.01.06; 27.05.03; 27.05.17; 27.05.21; 27.07.03;
27.07.11; 27.07.17; 29.01.03; 29.01.04; 29.01.06;
29.01.08

(591) црна, зелена, плава, бела.

(511) Кл. 9: апарати и инструменти научни, истраживачки, навигациони, геодетски, фотографски; кинематографски, аудиовизуелни, оптички, за вагање, мерење, сигнализацију, откривање, тестирање, инспекцију, спасавање и наставу; апарати и инструменти за провођење, прекид, трансформацију, акумулацију, регулисање или контролу дистрибуције или употребе електричне енергије; апарати и инструменти за снимање, преношење, репродуковање или обрађивање звука, слике или података; подаци који су снимљени и који се могу преузети, рачунарски софтвер, празни носачи података за дигитално или аналогно снимање и складиштење; механизми за апарате који се покрећу новцем; регистар касе, уређаји за рачунање; рачунари и периферни рачунарски уређаји; одела за роњење, маске за роњење, чепови за уши за рониоце, штипаљке за нос за рониоце и пливаче, рукавице за рониоце, апарати за дисање за подводно пливање; апарати за гашење пожара.

Кл. 10: хируршки, медицински, зубарски и ветеринарски апарати и инструменти; вештачки удови очи и зуби; ортопедски артикли; хируршки материјали за зашивање; терапеутски и помоћни уређаји за хендикепиране особе; апарати за масажу; апарати, уређаји и производи за одојчад; апарати, уређаји и производи за сексуалне активности. Кл. 16: хартија и картон; штампане ствари; књиговезачки материјал; фотографије; канцеларијски материјал и канцеларијски прибор,

осим намештаја; лепкови за канцеларијске и кућне потребе; материјали за цртање и материјали за уметнике; кичице; материјали за обуку и наставу; пластични омотачи, фолије и кесе за умотавање и паковање; штампарска слова, клишеи.

Кл. 28: игре, играчке и предмети за игру; апарати за видео игре; гимнастички и спортски артикли; украси за јелке.

(111) **78473** (181) **19.12.2029.**
(210) Ж- 2019-2012 (220) 19.12.2019.
(151) 19.02.2020.

(732) **GymBeam s.r.o.**, ul. Rastislava 93, 040 01
Košice, SK
(740) Ненад Цвјетићанин, адвокат, Јурија Гагарина
127/91, 11070 Нови Београд
(540)

(531) 27.05.01; 27.05.17

(511) Кл. 5: протеини као додаток исхрани, казеин као додаток исхрани, медицински препарати за мршављење, хемијски препарати за фармацеутску употребу, дијететски напици прилагођени за медицинску употребу, стероиди, беланчевине као дијететски додаци, ланено семе као додаток исхрани, хемијско-фармацеутски препарати, витамински препарати, стоматолошки абразиви, магнезијум за фармацеутску употребу, средства за варење за медицинску употребу, аналгетици, еликсири (фармацеутски препарати), пургативи [средства за чишћење], капсуле за фармацеутску употребу. Кл. 25: одећа за мотоциклисте, обућа, капе, мушке боксернице, одећа, бициклистичка одећа, појасеви и стезници, прслуци, спортске мајице, дресови, спортске ципеле, траке за главу [одећа], мајице, спортске трегер мајице, трикои, одећа која садржи супстанце за мршављење.

Кл. 29: сурутка, протеинско млеко, ферментисано млеко, албумен, беланчевине, за кулинарске намене, беланце од јаја, производи од млека, уље од семена лана за исхрану, пиринчано млеко, млеко у праху, овсено млеко, сојино уље за исхрану, замене за млеко, млеко од киририкија, кокосово млеко, бадемово млеко.

(111) **78474** (181) **17.10.2029.**
(210) Ж- 2019-1635 (220) 17.10.2019.
(151) 21.02.2020.

(732) **PARKAG, d.o.o., preduzeće za proizvodnju i marketing**, Боже Јанковића 33, 11000 Београд, RS

(740) Јасна Николић, адвокат и регистровани
заступник за патенте и жигове, Чингријина 12,
11000 Београд
(540)

NorthSept®

(531) 27.05.17; 27.05.25; 29.01.12

(591) Pantone 432, Pantone 569

(511) Кл. 5: биоциди; бактеријски отрови;
бактеријски препарати; инсектициди; дезинфекциона
средства за хигијенске сврхе.

Кл. 16: хартија, картон ; штампане ствари;
књиговезачки материјал; фотографије; пластичне
фолије, торбе вреће за увијање, паковање.

Кл. 35: оглашавање; оглашавање на интернету.

(111) **78475**

(181) **14.11.2029.**

(210) Ж- 2019-1791

(220) 14.11.2019.

(151) 21.02.2020.

(732) **Компанија "КТИТОР" доо Београд,**

Добановачки пут 58, 11080 Земун, RS

(540)

(531) 27.05.25; 29.01.01; 29.01.06

(591) црвена, бела.

(511) Кл. 1: препарати за сагоревање; хемијски
додаци за моторна горива; лепкови за индустријску
употребу; соли за конзервацију, осим за храну;
помоћне течности које се користе са абразивима;
убрзавачи вулканизације; раствори против стварања
пене за акумулаторе; раствори против стварања пене
за батерије; ацетати [хемикалије]; ацетат целулозе,
непрерађен; бактериолошки препарати за
ацетификацију; сирћетни анхидрид; ацетон;
ацетилен; ацетилен тетраклорид; киселине; хемијски
препарати за кондензацију; хемијска једињења
отпорна на киселине; препарати за финалну обраду у
производњи челика; ктенијум; додаци, хемијски, за
муљеве нафтних бушотина; хемијски додаци за
муљеве нафтних бушотина; хемијски додаци за
моторна горива; детергентни адитиви за бензин;
детергентни додаци за бензин; лепљиве материје за
хируршке завоје; препарати за омекшавање воде;
трагакант гума за индустријске намене; активни

угаљ; потисни гасови за аеросоле; редукциони агенси
за употребу у фотографији; лепкови за плакате; агар-
агар; аглутинанти, спајачи за бетон; пољопривредне
хемикалије, изузев фунгицида, хербицида,
инсектицида и паразитицида; смесе за поправљање
унутрашњих гума; албумин [животињски или
биљни, сиров]; јодизовани албумен; беланчевине
слада; албуминизовани папир; алкали; каустични
алкали; земно-алкални метали; алкохол; етил
алкохол; алдехиди; морске алге [ђубриво]; морска
трава [ђубриво]; хемијске супстанце за конзервирање
намирница; хемијски препарати за лакше легирање
метала; глинаца, алумин; алуминијумова стипса;
алуминијум хидрат; алуминијум силикат;
алуминијум хлорид; алуминијум јодид; стипса;
хемикалије за припрему земљишта; америцијум;
скроб за индустријску употребу; хемикалије за
претварање скроба у течност [агенси за
одлепљивање]; амонијум соли [нишадор]; сона
киселина; амонијачне соли; амонијак; амонијак
алдехид; амонијачна стипса; амил ацетат; амил
алкохол; безводни амонијак; анхидриди животињски
угаљ; животињске беланчевине [сиров материјал];
антранилна киселина; супстанце против детонација
за моторе са унутрашњим сагоревањем; антифриз;
средства против стврдњавања; антимон; антимон
оксид; антимон сулфид; туткало за употребу у
хемијској индустрији; гума арабика за индустријску
употребу; лепљиви препарати за калемљење дрвета;
препарати за пуњење шупљина на дрвећу [у
шумарству]; раствори сребрне соли за посребривање;
аргон; олово арсенат; арсеник; арсенова киселина;
астатин гориво за нуклеарне реакторе; хемикалије за
декарбонизацију мотора; самотонирајући папир
[фотографски]; хемикалије за избелјивање текстила;
азот; азот субоксид; азотна ђубрива; азотна
киселина; енолошки бактерициди [хемијски
препарати који се користе у прављењу вина];
фиксири за фотографију; купке за галванизацију;
раствори за тонирање [фотографски]; натријум
карбонат [калцинирана сода]; баријум; баријум
оксид, барит; баријумов папир; једињења баријума;
средства за спречавање пуцања женских чарапа;
базна једињења, базе [хемијски препарати];
хемикалије за производњу емајла, изузев пигмената;
боксит; бентонит; киселине на бази бензола;
деривати бензола; бензоева киселина; бензоев
сулфид; сахарин; беркелијум; хемикалије за аерацију
бетона; средства за конзервацију бетона, изузев боја
и уља; калајев бихлорид; калијум бихромат;
бихромат соде; агенси за избистравање и
конзервацију пива; биохемијски катализатори;
калијум диоксалат; манган диоксид; бизмут; базни
галат бизмута; препарати за влажење који се користе
у избелјивању; хемикалије за избелјивање воска;
дрвена смола; алкохол из дрвета; дрвена пулпа;

сирћетна киселина; ацетатна киселина; боракс; борна киселина за индустријску употребу; муљ нафтних бушотина; препарати за лемљење; хемикалије за спречавање кондензовања; катеху, екстракт индијског дрвета; каинит; калцијум цијанамид [вештачко ђубриво]; калифорнијум; супстанце за пластифицирање; заштитна средства за гуму; карбонати; магнезијум карбонат; угљеник [карбон]; угљеник дисулфид; угљена [карбонска] киселина; карбиди; калцијум карбид; лутецијум касиопиум; касиопиум [лутецијум]; катализатори; целулоза; папирна пулпа; вискоза; металуршки цемент; фермиум; керамичке глазуре; церијум; соли ретких земних метала; цезијум; кетон; препарати од угља животињског порекла; угљеник за филтере; угаљ од костију; крвни угаљ; препарати за очување угља; лепак за чизме и ципеле; кречни ацетат; кречни карбонат; кречни хлорид; хемикалије за чишћење димњака; хемикалије за обнављање коже; индустријске хемикалије; хемијски препарати за научну употребу, осим за медицинску или ветеринарску употребу; хемијски реагенси, који нису за медицинску или ветеринарску употребу; модераторит [успоривачи] за нуклеарне реакторе; фисиони хемијски елементи; хемијске супстанце за лабораторијске анализе, не за медицинску или ветеринарску употребу; хемијски препарати за лабораторијске анализе, не за медицинску или ветеринарску употребу; хлорати; хлор; хидрохлорати; хлороводонична киселина; холна киселина; хромати; стипса од хрома; хром оксид; соли хрома; хромна киселина; мастика за кожу; лепак за пнеуматике; цемент за поправку сломљених предмета; хемикалије за водоотпорност цемента, изузев боја; средства за конзервирање цемента, изузев боја и уља; течности за хидрауличне системе; восак за калемљење дрвећа; лимунска киселина за индустријску употребу; препарати за бистрење шире; туткала за фину обраду и пуњење; лепкови за тапете; супстанце за бистрење вина; колодијум; соли за бојење метала; премази, изузев уља, за кожу; раствори за натапање коже; заштитна средства за цвеће; конзерванси за употребу у фармацеутској индустрији; хемијски препарати за употребу у фотографији; сензибилисане тканине за фотографију; фотоосетљиве плоче; корозивни препарати; препарати за штављење коже; препарати за штављење сирове коже; тартар крем за хемијске намене; кротон алдехид; криогени препарати; лепак за кожу; хемикалије за преливање коже; хемикалије за импрегнацију коже; плави витриол; бакар сулфат [плави витриол]; киријум; раствори за цијанидне отиске; цијаниди [прусијати]; цијаниди; фероцијаниди; цимен; препарати за одмашћивање у производним процесима; препарати за уклањање масти за употребу у процесу производње; препарати

за одлепљивање и одвајање; препарати за одлепљивање; препарати за одлепљивање и раздвајање; дисперзанти уља; препарати за одстрањивање смоле; растварачи смоле; дефолијанти; препарати за одвајање од калуца; супстанце за уклањање политуре; препарати за дехидрацију за индустријску употребу; дезинкрустанти, средства против стварања коре; детерџенти за употребу у производним процесима; декстрин [лепак]; дијагностички препарати, не за медицинску или ветеринарску употребу; дијастазе [ензими] за индустријску употребу; диазо папир; средства за обнављање грамофонских плоча; дестилована вода; доломит за индустријску употребу; препарати за стврдњавање метала; диспрозијум; вода са електролитима за пуњење батерија; закишељена вода за пуњење акумулатора; глицерин за индустријску употребу; тешка вода; средства за бистрење; препарати за бистрење; јоноизмењивачи [хемијски препарати]; средства за флеш-лампе; препарати за уштеду горива; реагенсни папир, не за медицинску или ветеринарску употребу; антистатички препарати, осим за употребу у домаћинству; соли за галванске батерије; соли за галванске ћелије; препарати за непрозирност емајла; препарати за затамњење стакла; хемикалије за бојење емајла; фотографске емулзије; емулгатори; сензибилисане фотографске плоче; препарати за лепљење; ђубрива; ензимски препарати за индустријску употребу; ензими за индустријску употребу; епоксидне смоле, непрерађене; препарати за пречишћавање гаса; ербијум; алкохолни раствор сирћета [разређена сирћетна киселина]; тест папир, хемијски; естери; етан; етри; етил етар; гликол етар; метил етар; диетил етар; хемикалије за спречавање; стварања мрља на тканинама; еуропијум; смеше за гашење ватре; брашно за индустријску употребу; соли гвожђа; ферменти за хемијску употребу; феротипске плоче [фотографске]; препарати за ђубрење; препарати за заштиту од ватре; смеше за резање навоја; препарати за филтрирање у индустрији пића; фисиони материјал за нуклеарну енергију; фиксирни раствори [фотографски]; умпор у праху за употребу у хемији; супстанце за гашење креча; једињења флуорита; флуороводонична киселина; графит за индустријску употребу; везивна средства за ливење; препарати за калупљење у ливницама; хемијски додаци за инсектициде; хемијски додаци за фунгициде; мравља киселина; мрављи алдехид за употребу у хемији; препарати за израду сукна који се користе у текстилној индустрији; препарати за израду сукна; францијум; кочiona течност; чађ за индустријску употребу; хемијски препарати за димљење меса; гадолинијум; гал шишарке [биљне структуре које формирају инсекти]; галова киселина за производњу мастила;

галијум; фотографски папир; галотанинска киселина; препарати за галванизацију; гамбир; заштитни гасови за заваривање; згуснути гасови за индустријску употребу; желатин за употребу у фотографији; желатин за индустријску употребу; камена со; гетери [хемијски активне супстанце]; суви лед [угљен-диоксид]; лепак за хватање птица; глукозиди; глицериди; гликол; хемикалије за избељивање масти; масне киселине; мастика за калемљење дрвећа; гуано; гурјун смола за употребу у производњи лака; хелијум; холмијум; хормони за убрзано сазревање воћа; хемикалије у хортикултури, изузев фунгицида, хербицида, инсектицида и паразитицида; уља за конзервирање намирница; уља за припрему коже у процесу производње; уља за потамњивање коже; адитиви за дисперзију нафте; адитиви за дисперзију уља; хемикалије за бељење уља; хемикалије за пречишћавање уља; хумус; хидрати; угљени хидрати; хидразин; хидроген; хипохлорит соде; хипосулфити; хемикалије за водоотпорност текстила; хемикалије за импрегнацију текстила; хемикалије за водоотпорност коже; јод за хемијску употребу; јодизоване соли; јодна киселина; јод за индустријску употребу; изотопи за индустријску употребу; кинеска иловача; кинеска глина каолин; кизелгур, инфузоријска земља; криптон; млечна киселина; млечни ферменти за хемијску употребу; лантан; препарати за спречавање тамњења сочива; литијум оксид; литијум; зидарски конзерванси, изузев боја и уља; конзерванси за зидове, изузев боја и уља; магнезит; магнезијум хлорид; манганат; кора мангровог дрвета за индустријску употребу; хемикалије за матирање стакла; жива; живине соли; живин оксид; металоиди; соли племенитих метала за индустријску употребу; препарати за жарење метала; метан; хемијски препарати за спречавање настанка буђи; минералне киселине соли за индустријску употребу; препарати за влажење за употребу при бојењу; нафталин; неодимијум; неон; нептунуиум; неутрализатори отровних гасова; хемијски препарати за заштиту пшенице од кукоља; хемијски препарати за спречавање појаве кукоља пшенице; уранијум нитрати; сензибилисане плоче за офсет штамп; олеинска киселина; оливин [силикатни инерал]; соли од злата; кисела со; оксалати; оксална киселина; кисеоник за употребу у индустрији; водороден пероксид за индустријске намене; паладијум хлорид; папир од нитрата; фотометрички папир; сензибилисан папир; лакмус папир; пектин [фотографски]; сода; перборат; перкарбонати; перхлорати; персулфати; персумпорна киселина; фенол за индустријску употребу; фосфати [ђубрива]; шљака [ђубрива]; фосфатиди; фосфор; суперфосфати [ђубрива]; папир за шеме; фосфорна киселина; платна за шеме; фотографски развијачи;

фотографски сензибилизатори; пикринска киселина; пластика, непрерађена; пластисоли; олово ацетат; олово оксид; плутонијум; полонијум; кромпирово брашно за индустријску употребу; тресетне подлоге за хортикултуру; поташа; калијум; калијумова вода; празеодијум; прометијум; протактинијум; протеини [сировина]; пирогална киселина; квебрако за индустријску употребу; синтетичке смоле, непрерађене; вештачке смоле, непрерађене; радиоактивни елементи за научну употребу; радон; радијум за научну употребу; расхлађивачи; нус-производи; прераде житарица за индустријску употребу; акрилне смоле, непрерађене; ренијум; рендгенски филмови, сензибилисани али неосветљени; смесе за поправку пнеуматика; смесе за поправку гума; рубидиум; ливачки песак; салицилна киселина; шалитра; самаријум; умаци за прераду дувана; сапун [метални] за индустријску употребу; скандијум; себациска киселина; соли [хемијски препарати]; со, сирова; хромне соли; соли [ђубрива]; селен; супстанце за очување семена; силикати; силикон; силикони; натријум; сулфиди; хемикалије за заваривање; хемикалије за лемљење; калцинирана сода; каустици за индустријску употребу; каустична сода за индустријску употребу; натријумове соли [хемијска једињења]; сумпор; бизмут субнитрат за хемијску употребу; баријум сулфат, барит; спинел [минерал оксида]; стеаринска киселина стронцијум; чај за индустријску или пољопривредну употребу; течности за уклањање сулфата из батерија; течности за уклањање сулфата из акумулатора; сулфонска киселина; сумпораста киселина; сумпорна киселина; сумак за употребу у штављењу; хемикалије за употребу у шумарству, изузев фунгицида, хербицида, инсектицида и паразитицида; талк [магнезијум силикат]; препарати за штављење; танин; материје за штављење; соли калцијума; танинска киселина брашно од тапиоке за индустријску употребу; тартар, који није за фармацеутску употребу; тартарска киселина; техницијум; телуријум; површински активни хемијски агенси; напонски активни агенси; тербијум; хемикалије за бојење стакла; препарати за спречавање тамњења стакла; хемикалије против замагљивања прозора; земља за узгајање биљака; фулерова земља за употребу у текстилној индустрији; ретка земља; иловача; угљеник; тетрачлорид; тетрачлориди; препарати за влажење који се користе у текстилној индустрији; препарати за влажење за употребу у текстилној индустрији; талијум; тиокарбанилид тулијум; торијум; титанијум диоксид за индустријску употребу; титанит; толуен; толуол; тресет [ђубриво]; средства за конзервацију керамичких плочица, изузев боја и уља; тунгуска, волфрамова, киселина; уранијум; уранијум оксид; водено стакло [топљиво стакло]; омекшивачи меса за

индустријску употребу; хемијски препарати за спречавање болести винове лозе; вински алкохол; соли за тонирање [фотографски]; препарати за вулканизацију; витерит; ксенон; итербијум; итријум, хлориди; сулфати; цирконијум-диоксид; препарати за побољшање кувања, за индустријску употребу; испарљиви алкали [амонијака] за индустријску употребу; амонијак [испарљиви алкали] за индустријску употребу; алкални јодиди за индустријску употребу; алкални метали; соли алкалних метала; алкалоиди; алгинати за индустријске намене; алуминијум ацетат; пасте за штиркање [лепљиве], осим за канцеларијску или употребу у домаћинству; соли амонијака; угљ животињског порекла; сребро нитрат; хемикалије за избељивање боје за индустријску употребу; препарати против клијања за биљке; нитрати; лепкови за зидне плочице; баријум сулфат; хемикалије за производњу боја; метил бензол; метил бензен; сода бикарбона за хемијску употребу; биолошки препарати [осим за употребу у медицини или ветерини]; препарати за бељење [уклањање боје] за индустријску употребу; средства за уклањање боја за индустријску употребу; сензибилисани филмови, неосветљени; препарати за дестилацију дрвеног алкохола; топитељи за тврдо лемљење; топитељи за меко лемљење; бром за хемијску употребу; карболинеум за заштиту биљака; флокуланти лецитин [сировина]; супстрати за узгајање без земље [за употребу у пољопривреди]; естри целулозе за индустријску употребу; казеин за индустријску употребу целулозни деривати [хемикалије] етри целулозе за индустријску употребу; бактеријски препарати, осим за употребу у медицини и ветерини; бактериолошки препарати, осим за медицинску и ветеринарску употребу; културе микроорганизама, осим за медицинску или ветеринарску употребу; угљена чађ за индустријску употребу; кинематографски филмови; сензибилизирани али неосветљени кинематографски филм; сензибилисан али неосветљен кобалт оксид за индустријску употребу; лепак за индустријску употребу уља за штављење коже; креозот за употребу у хемији; смеше за производњу грамофонских плоча; препарати за издвајање масти; распршивачи за пластику; растварачи за лакове; вештачки заслађивачи [хемијски препарати]; хемикалије за пречишћавање воде; омекшивачи за индустријску употребу; материјали за филтрирање од непрерађене пластике; материјали од хемијских супстанци за филтрирање; материјали од минералних супстанци за филтрирање; материјали од биљних супстанци за филтрирање; глукоза за индустријску употребу; глутен [лепак], осим за канцеларијску или употребу у домаћинству; смоле; [лепкови] за индустријске намене; хемикалије за спречавање влаге у зидарству,

изузев боја; рибље туткало, изузев за употребу у канцеларијама, домаћинству или у прехрани; агенци за конзервирање пива; синтетички материјали за упијање уља; керамички материјали у форми честица, за филтрирање; компост; смеше за производњу техничке керамике; дијатомејска земља средства за нагризање метала; препарати за регулацију раста биљака; препарати за уклањање каменца, осим за употребу у домаћинству; морска вода за индустријску употребу; препарати од микроелемената за биљке; камфор, за индустријску употребу; хемијски појачивачи за папир; хемијски појачивачи за гуму; хумус за ђубриво; магнетне течности за индустријску употребу; течност за серво управљање; трансмисионе течности; препарати против прегрејавања расхладних средстава за моторе; керамичке смесе за печење [грануле и прах]; расхладна средства за моторе возила; хемијска средства за испирање радијатора; маса за пуњење; каросерије аутомобила; гит за каросерију аутомобила; елеткрофорензични гелови; стакларски гит; експандирана глина за хидропонски раст биљака [супстрат]; препарати за уклањање тапета; хемијски адитиви за уља; уљани цемент [гит]; гени семена за пољопривредну производњу; матичне ћелије, које нису за медицинске или ветеринарске намене; културе биолошких ткива, осим за медицинске или ветеринарске намене; ђубриво од рибљег брашна; ензимски препарати за индустрију хране; ензими за индустрију хране; глукоза за индустрију хране; лецитин за индустрију хране; лецитин за употребу у индустрији; пектин за индустрију хране; пектин за употребу у индустрији; тартар крем за прехранбену индустрију; тартар крем за индустријску употребу; алгинати за индустрију хране; глутен за индустрију хране; глутен за индустријске намене; лактоза за индустрију хране; лактоза за индустријске намене; лактоза [сировина]; млечни ферменти за прехранбену индустрију; млечни ферменти за индустријске намене; казеин за прехранбену индустрију; шпиритуси амонијум хлорида; хемикалије за производњу пигмената; препарати микроорганизама, осим за медицинску или ветеринарску употребу; баштенска земља; препарати за каљење метала; глутаминска киселина за индустријску употребу; екстракти чаја за употребу у производњи фармацеутских препарата; екстракти чаја за употребу у индустрији хране; органска биомаса [ђубриво]; екстракти чаја за употребу у производњи козметике; колаген за индустријске намене; силицијум карбид [сировина]; помоћна средства [ађуванти], која нису за медицинске и ветеринарске намене; витамини за употребу у производњи додатака исхрани; витамини за прехранбену индустрију; антиоксиданти за употребу у производњи; антиоксиданти за употребу у

производњи козметике; антиоксиданти за употребу у производњи фармацеутских препарата; антиоксиданти за употребу у производњи додатака исхрани; протеини за употребу у производњи; протеини за употребу у производњи додатака исхрани; протеини за прехранбену индустрију; амонијум нитрат; витамини за употребу у производњи фармацеутских препарата; витамини за употребу у производњи козметике; флавоноиди [фенолна једињења] за индустријску намену; тимол за индустријску намену; горњи слој земљишта [црница]; уље за преноснике; смоле полимера, непрерађене; хемијски премази за офтамолошка сочива; каломел [живин хлорид]; животињско ђубриво; ксилол; ксилен; бензен; бензол; графен; гипс за употребу као ђубриво; нано прах за индустријске намене; полимери на бази дендримера за употребу у производњи; фармацеутских капсула; хемијски препарати за спречавање болести житарица.

Кл. 2: боје; нагризајућа средства; лакови и фирнајзи; боје за пића; боје за храну; ализаринске боје; алуминијумске боје; алуминијумски прах за сликање; азбестне боје; анти-корозивни препарати; фиксирани за водене боје; сребрна паста; емулзије од сребра [пигменти]; пудери за осребривање; јапанско црна; аурамин; бактерицидне боје; бадигеон; анти-корозивне траке; канадски балсам; боје за путер; боје за пиво; битуменски лак; боје за облагање, заштиту дрвета; средства за фиксирање боја за дрво; бајц за дрво; сијенска земља; бронзани лакови; бронза у праху за фарбање; мастило за кожу; карамел [боја за храну]; сладни карамел [боја за храну]; премази за тер папир за кровове [боје]; керамичке боје; бело олово; црни угљеник [пигмент]; први премаз за шасије возила; први заштитни премаз за шасије возила; боје за ципеле; кречна вода; штампарске пасте [мастила]; кобалт оксид [боја]; кошнел кармин; колофонијум; материје за бојење; колоранти [тонери за боје]; боје за слад; средства за заштиту дрвета; копал; анилинске боје; разређивачи за боје; разређивачи за лакове; средства за згушњавање боје; креозот за заштиту дрвета; нагризајућа средства за кожу; боје за кожу; фарбе; пигменти; индијски шафран [боја]; природне смоле, сирове; сликарске темпере; емајл [лак]; емајли за бојење; штампарско мастило; мастила за обележавање животиња; сикативи за боје [агенси за сушење]; мастила за обраду коже; премази [боје]; фиксирани [лакови]; чађ [пигмент]; жуто дрво [боја]; глазуре [боје, лакови]; гумигут, жута смола за сликање; шелак, гумени лак; гумене смоле; масти против рђе [корозије]; мастила за гравуру; цинк оксид [пигмент]; уља за заштиту дрвета; уља против рђе [корозије]; боје отпорне на ватру; индиго [боја]; везивни препарати за боје; боје за ликере;

норанцасти олово оксид; оловна глеђ; метали у праху за употребу у; сликању, декорисању, штампању и уметности; мастика [природна смола]; метална фолија за сликање; декорисање, штампање и уметност; препарати против тамњења за метале; заштитна средства за метале; црвено олово; минијум боја; папир за бојење ускршњих јаја; анато [боје]; аното [боје]; шафрон [боја]; сандарак; гар [боја]; сумак за лакове; титанијум диоксид [пигмент]; анти-корозивни препарати; основни слој боје или апретуре; кречно млеко; боје добијене из дрвета; екстракти боје из дрвета; карбонил [средство за заштиту дрвета]; копал лак; лакови; мастило за штампаче и фотокопир апарате; антивегетативне боје; кертрици са тонером, пуњени, за штампаче и фотокопир апарате; терпентин [разређивач за боје]; закрпе оштећења код боје које се могу одлепити; водене боје за употребу у уметности; уљане боје за употребу у уметности; јестива мастила; патроне [кертрици] напуњене; јестивим мастилом, за штампаче; боје у форми маркера за рестаурацију намештаја; анти-графитни премази [боје]; тонери за штампаче и фотокопир апарате; кертрици са мастилом, пуњени, за штампаче и фотокопир апарате.

Кл. 3: лепак за причвршћивање перике; камен за глачање; препарати за брушење; препарати за оштрење; камен за бријање [антисептички]; бадемово уље; бадемов сапун; ћилибар [парфем]; штирак за сјај веша; штирак за прање веша; штирак за веш; јувелирска црвена [прах за полирање метала]; црвенило за полирање [прах за полирање метала]; сапун; сапун за избељивање текстила; плавило за веш; етарско уље аниса; козметички препарати за купање; сапун за бријање; ружеви за усне; ватирани штапићи за козметичке сврхе; памучни штапићи за козметичку употребу; козметичке маске; бергамот уље; бела креда; креме за бељење коже; креме за избељивање коже; препарати за избељивање кожных производа; соли за избељивање; сода за избељивање; белила за веш; препарати за бељење веша; глазуре за перионице; миришљаво дрво; препарати за испирање уста, који нису медицински; лак за нокте; препарати за шминкање; лосиони за косу; карбиди метала [абразиви]; силикон карбид [абразив]; етарска уља кедровог дрвета; вулкански пепео за чишћење; креме за ципеле; боје за косу; препарати за коврцање косе; вештачке трепавице; козметички препарати за трепавице; препарати за чишћење, полирање; препарати за полирање; восак за ципеле; средства за полирање намештаја и подова; препарати за сјај [полири]; обућарски восак; шустерски восак; восак за бркове; восак за паркет; восак за полирање; кројачки восак; етарска уља лимуна; колоњска вода; боје за тоалетну употребу; препарати за заштиту коже [полирање]; препарати за очување коже

[полирање]; корунд [абразив]; козметика за животиње; козметички сетови; козметика; памучна вуна за козметичку употребу; креда за чишћење; препарати за уклањање мрља; козметичке оловке; креме за полирање; козметичке креме; сода за прање, чишћење; пасте за бријање; креме за кожне производе; восак за кожне производе; детерџенти, који нису за употребу у производним процесима и за; медицинску употребу; раствори за чишћење; производи за одмашћивање, који нису за употребу у процесу производње; препарати за уклањање шминке; средства за чишћење зуба [пасте, гелови, течности]; препарати за уклањање каменца за употребу у домаћинству; дијамантин, боракс [арбазив]; антистатички препарати за кућну употребу; шмиргл папир; препарати за уклањање лака; шмиргл платно; препарати за уклањање боје; одстрањивачи лака; калијум хипохлорид; жавелова вода; вода од лаванде; миришљаве воде; тоалетне воде; кора квилајле за прање; шмиргла; тамјан; депилатори; препарати за депилацију; восак за депилацију; препарати за натапање у перионицама; етарске есенције; етарска уља; етарска уља; екстракти цвећа [парфемеи]; шминка; препарати за чишћење; базе за цветне парфеме; фумигацијска средства [парфемеи]; ароме за колаче [етарска уља]; гвалтеријино уље; желе од петролеја за козметичку употребу; гераниол; масти за козметичку употребу; водороден пероксид за козметичку употребу; хелиотропин; уља за козметичку употребу; јасминово уље; уље од лаванде; уља за чишћење; уља за парфеме и мирисе; ружино уље; тоалетна уља; јонон [парфимеријски]; лосиони за козметичку употребу; млеко за чишћење за тоалетну употребу; препарати за прање; тоалетни производи [средства за личну хигијену]; течности за чишћење ветробрана; течности за чишћење ветробранских стакала; препарати за штиркање; мирисна мента [етарско уље]; мента за парфимеријске производе; козметика за обрве; мошус [парфимерија]; неутрализатори за трајно коврцање косе; шампони; парфемеи; вештачки нокти; препарати за негу ноктију; препарати за чишћење тапета; папир за полирање; брусни папир; стаклени папир, шмиргла; парфимерија; козметички препарати за негу коже; сапун против знојења ногу; камен за полирање; камен пловућац; помаде за козметичку употребу; пудер за шминкање; препарати за бријање; дезодорантни сапун; кесице са мирисом за рубље; сафрол; комади тоалетног сапуна; комади сапуна; каустична сода; оловке за извлачење обрва; талк пудер, за тоалетну употребу; козметичке боје; терпентин за одмашћивање; терпентинско уље за одмашћивање; терпен [етарско уље]; абразивне тканине; крпе за полирање; стаклено платно [абразивно платно]; препарати против знојења; сапун против знојења; триполи камен за полирање;

абразиви; абразивни папир; испарљиви алкали [амонијака] [детерџент]; амонијак [испарљиви алкали] [детерџент]; стипса, алаум [астрингенти]; бадемово млеко за козметичку употребу; препарати за уклањање рђе; препарати за сунчање [козметички]; ароматична уља [етарска уља]; ароме за пића [етарска уља]; хемикалије за освежавање боја за употребу у домаћинству [прање веша]; соли за купање које нису за медицинску употребу; боје за браду; козметички препарати; лепак за причвршћивање вештачких трепавица; препарати за уклањање боја; дезодоранси за људе или животиње; декоративне налепнице за козметичку употребу; астрингентна средства; препарати за белјење [скидање боје] за козметичку употребу; оплемењивачи рубља за употребу у перионицама; препарати за чишћење протеза; препарати за отцепљивање одводних цеви; шампони за кућне љубимце; [немедицински препарати за негу]; марамице натопљене са козметичким лосионима; препарати за полирање протеза; средства за лепљење за козметичку употребу; лосиони после бријања; лакови за косу; маскаре; потпури [мириси]; спрејеви за освежавање даха; препарати за хемијско чишћење; одстрањивачи воска са пода [средства за одстрањивање]; неклизајући восак за подове; неклизајуће течности за подове; ваздух конзервиран под притиском, за чишћење и уклањање прашине; гелови за избелјивање зуба; крпе намочене детерџентом за чишћење; препарати за сјај лишћа биљака; мирисни штапићи; средства за сушење судова у машинама за судове; препарати за парфимисање ваздуха; траке за освежавање даха; дезодоранси за кућне љубимце; препарати за туширање за личну хигијену и дезодорисање [тоалетни производи]; препарати од алое вере за козметичке намене; гелови за масажу, који нису за медицинску употребу; сјајеви за усне; балзами, осим за медицинске сврхе; шампони за суво прање; декоративне налепнице за нокте; препарати за сунчање; етарско уље лимуна; кана [козметичка боја]; средства за чишћење обуће; футроле за ружење за усне; препарати за купање, не за медицинске сврхе; балзами за косу; производи за исправљање косе; марамице натопљене препаратима за скидање шминке; препарати колагена за козметичке сврхе; траке за избелјивање зуба; ароме за храну [етарска уља]; фитокосметички препарати; средства за чишћење за интимну личну хигијену, немедицинска; биљни екстракти за козметичке намене; средства за одстрањивање лака за нокте; средства за уклањање лака за нокте; восак за подове; шампони за животиње; [немедицински препарати за негу]; средства за испирање очију, не за медицинске наменесредства за вагинално испирање за личну хигијену или; дезодорисање; хемијски препарати за

чишћење за употребу у домаћинству; распршивачи од трске за освежавање ваздуха; препарати за бељење [уклањање боја] за употребу у домаћинству; свеће за масажу за козметичку употребу; козметика за децу; препарати за освежавање даха за личну хигијену; марамике за бебе натопљене препаратима за чишћење; басма [козметичка боја]; гел јастучићи за очи за козметичке намене; шљокице за нокте. Кл. 4: пчелињи восак; шпиритус од метил алкохола; алкохол [гориво]; горива на бази алкохола; папирне траке за потпаљивање ватре; дрвени опилци за потпаљивање ватре; потпаљивачи; антрацит; препарати против проклизавања каишева, ремења; свећице за божићне јелке; масти за оружје; препарати за везивање прашине за чишћење; огревно дрво; дрвени угаљ [гориво]; свеће; брикети угља; брикети од тресета [гориво]; дрвени брикети; брикети за сагоревање; мешавина испарљивих горива; восак карнауба палме; цересин восак; угаљ; тресет [горива]; горива; масти за обућу; восак [непрерађен]; восак за ремење; восак за осветљавање; индустријски восак; кокс; минерална горива; масти за ремење; масти за производе од коже; индустријске масти; уља за уклањање оплате [грађевинска]; говећи лој; препарати за уклањање прашине; масти за осветљавање; гас за осветљавање; гориво за осветљавање; уље за подмазивање; бензин; нафтни етар; лигроин; фитиљи за свеће; желе од петролеја за индустријску употребу; дизел уље; гасно уље; плинско гориво; плинско уље; графит за подмазивање; уља од угљеног катрана; угљена нафта уља за заштиту зидова; уље за влажење; рибље уље, нејестиво; препарати сојиног уља за одмашћивање кухињског посуђа; керозин; масти за подмазивање; фитиљи за лампе; лигнит; мазива; мазут; уље репе за индустријску употребу; уље уљане репице за индустријску употребу; нафта; коштану уље за индустријску употребу; олеин; озокерит; парафин; петролеј [прерађен или непрерађен]; угљена прашина [гориво]; стеарин; вунена маст; ланолин; сунцокретово уље за индустријску примену; ноћна расвета [свеће]; смеше за везивање прашине; уља за текстил; погонско гориво; моторно гориво; уље за ложење; уље за сагоревање; додаци, који нису хемикалије, за моторна горива; масти за заштиту коже; индустријска уља; згуснути гас [гориво]; рицинусово уље за индустријске сврхе; уља за конзервацију коже; течности за сечење; уља за боје; нискокалорични плин; моторна уља; мирисне свеће; електрична енергија; етанол [гориво]; матаријал за паљење ватре; смесе за упијање прашине; бензин; гориво из биомасе; бензинско гориво; ксилен гориво; восак за скије; ланолин за употребу у производњи козметике; пчелињи восак за употребу у производњи козметике.

Кл. 5: стоматолошки абразиви; аконитин; лепкови за протезе; препарати за пречишћавање ваздуха; албумински додаци храни за медицинску употребу; албумински препарати за медицинску употребу; медицински алкохол; алдехиди за фармацеутску употребу; легуре племенитих метала за употребу у стоматологији; зубарски амалгами; скроб за дијететске или фармацеутске потребе; анестетици; уље коморача за медицинску употребу; фластери; ангостурска кора за медицинске сврхе; препарати за уништавање животињских штеточина; чај за асмаичаре; мелем против промрзина за фармацеутске сврхе; препарати за хемороиде; препарати за уништавање сувих трулих гљива; препарати за заштиту од мољаца; антипаразитски препарати; антисептици; антисептички памук, вата; анти-уринарни препарати; оловка против брадавица; асептични памук; папир за хватање мува; средине за бактериолошке културе; подлоге за бактериолошке културе; бактериолошки препарати за медицинску и ветеринарску употребу; бактеријски отрови; бактеријски препарати за употребу у медицини и ветерини; прстенови за жуљеве на ногама; препарати за купање за медицинске сврхе; соли за купке од минералне воде; купке од кисеоника; морска вода за медицинске купке; терапеутски препарати за купање; препарати за балсамовање за медицинску употребу; завоји за превривање; мелеми за медицинску употребу; купке за стоку [инсектициди]; биоциди; бизмутски препарати за фармацеутску употребу; голард вода, оловна; оловна вода; инсектициди; дрвени угаљ за фармацеутску употребу; бомбоне, медицинске; медицински талог [блато]; медицинско блато; блато за купање; препарати за лечење опекотина; бомбоне за освежавање даха за употребу у фармацији; препарати против жуљева; живин хлорид [фунгицид]; прахак од кантариде; гума за зубарску употребу; сирупи за фармацеутску употребу; капсуле за лекове; фармацеутски препарати; кашне облоге; вата за медицинску употребу; газа за медицинску употребу; фармацеутски препарати на бази креча; купке за псе [инсектициди]; репеленти за псе; хемијско-фармацеутски препарати; хидрирани хлор за фармацеутску употребу; хлороформ; цигарете без дувана за медицинску употребу; зубарски цемент; цемент за животињска копита; стоматолошки восак за моделирање; пастиле за кађење; штапићи за кађење; кокаин; антипаразитске огрилице за животиње; средства за испирање очију; компресе [завоји]; витамински препарати*; хемијски проводници за; електрокардиографске електроде; кора биљке кондуранго за медицинску употребу; лекови за ублажавање стомачног затвора; раствори за употребу са контактним сочивима; раствори за

контактна сочива; хемијска контрацептивна средства; радиолошке контрастне; супстанце за медицинску употребу; лекови за курје очи; памук за медицинску употребу; фармацеутски препарати за лечење опекотина од сунца; каустичне оловке; препарати за промрзLINE; хемостатичке оловке; кора кротона; кураре; вакцине; детерџенти за медицинску употребу; декокти, увари за фармацеутску употребу; материјал за пуњење зуба; материјали за узимање отисака зуба; зубарски лак; зубарска мастика; завоји, медицински; порцелан за зубне протезе; препарати за олакшање раста зуба; лаксативи; дезинфекциона средства за хигијенске сврхе; дезодоранси, који нису за људе и животиње; препарати за уништавање мишева; хлеб за дијабетичаре прилагођен за медицинску употребу; средства за варење за медицинску употребу; дигиталин; аналгетици; лекови за медицинску употребу; торбе са лековима, преносиве, напуњене [приручне апотеке]; магнезијум за фармацеутску употребу; вода матичњака за фармацеутску употребу; минералне воде за медицинску употребу; соли минералне воде; термална вода; кора дрвета за фармацеутску употребу; еликсири [фармацеутски препарати]; раствори за одстрањивање фластера; антикриптогамни препарати; сунђери за ране; соли за медицинску употребу; естри за фармацеутску употребу; етри за фармацеутску употребу; хируршки завоји; ; еукалиптол за фармацеутску употребу; еукалиптус за фармацеутску употребу; пургативи [средства за чишћење]; средства за чишћење, лаксативи; брашно за фармацеутску употребу; млеко у праху за бебе; лекови против грознице; коморач за медицинску употребу; медицинске инфузије; медицински чај; уље из јетре бакалара; фунгициди; лекови за нерве; гвајакол за фармацеутску употребу; средства за одстрањивање цревних глиста; средства против цревних глиста; газа за превијање; лаксативи; желатин за медицинску употребу; горчица за фармацеутску употребу; гермициди; лицерофосфати; гума за медицинске сврхе; семе лана за медицинску употребу; ланено семе за фармацеутске намене; масти за медицинску употребу; масти за ветеринарску употребу; маст за мужу; хемијски препарати за утврђивање трудноће; медицинска уља; хематогени; хемоглобин; лековито биље; хормони за медицинску употребу; уље слачице за медицинску употребу; хидрастин; хидрастинин; упијајућа вата; упијајући памук; семе за вештачку оплодњу; репеленти за инсекте; тинктура јода; пептони за фармацеутску употребу; јодоформ; ирска маховина за медицинску употребу; јалапа; јојоба, лековита; сладић за фармацеутску употребу; екстракти дувана [инсектициди]; млечни ферменти за; фармацеутску употребу; пића од млечног слада за медицинску употребу; купке за животиње [инсектициди]; брашно

од семена лана за фармацеутске намене; брашно од семена лана за фармацеутску употребу; лосиони за фармацеутске намене; лактоза за фармацеутске намене; млечни шећер за фармацеутске намене; препарати за уништавање ларви; квасац за фармацеутску употребу; препарати за уништавање пужева; линименти [мелеми за масажу]; лупулин за фармацеутску употребу; жвакаћа гума за употребу у медицини; кора мангровог дрвета за фармацеутску употребу; хигијенске гаћице; хигијенске, дубоке гаће, боксеричке; хигијенске гаће; менструалне гаће; нана за фармацеутску употребу; хемијски препарати за третирање буђи; слад за фармацеутску употребу; препарати за уништавање корова; хербициди; препарати за уништавање штетних биљака; сумпорни штапићи; [дезинфекциона средства]; помаде за медицинску употребу; тинктуре за употребу у медицини; серуми; ментол; живина маст; хранљиве супстанце за микроорганизме; културе микроорганизма за медицинску или ветеринарску употребу; пастиле за фармацеутску употребу; отров за пацове; лепак за муве; препарати за уништавање мува; слачица за фармацеутску употребу; лосиони за ветеринарску употребу; кора миробалана за фармацеутску употребу; хемијски препарати за третирање житног кукоља; хемијски препарати за третирање пшеничног кукоља; наркотици; миришљаве соли; помаде за фармацеутску употребу; опијати; опиум; оподелдок; опотерапијски препарат; органотерапијски препарати; зубни амалгами од злата; пектин за фармацеутску употребу; хигијенски тампони; тампони за менструацију; менструални улошци; хигијенски улошци; фенол за фармацеутску употребу; папир за облоге од слачице; паразитициди; фармацеутски препарати за негу коже; биљни чајеви за медицинске сврхе; фармацеутски препарати за лечење перути; пепсин за фармацеутску употребу; капсуле за фармацеутску употребу; кутије за прву помоћ, напуњене; фосфати за фармацеутску употребу; хемијски препарати за лечење филоксере; лекови против знојења ногу; крвна плазма; отрови; калијумове соли за медицинску употребу; пиретрум прах; квебрако за медицинску употребу; квасија за медицинску употребу; кинин за медицинску употребу; кининова кора за медицинску употребу; кинин за медицинске намене; чинолин за медицинску употребу; радиоактивне супстанце за медицинску употребу; радијум за медицинску употребу; медицинско корење; корен рабарбаре за фармацеутску употребу; медицински тоници; субнитрати бизмута за фармацеутску употребу; биљка сарсапарила за медицинску употребу; крв за медицинску употребу; пијавице за медицинску употребу; рамени повези за хируршке намене; седативи; ергот за фармацеутску употребу; серотерапијски лекови; мелеми од слачице; кашне

облоге од слачице; препарати за стерилизацију земље; успављујућа средства; натријумове соли за медицинску употребу; препарати за стерилизацију; стрихнин; препарати за заустављање крварења; шећер за медицинску употребу; сулфонамиди [лекови]; чепићи; тартар за фармацеутску употребу; терпентин за фармацеутску употребу; терпентинско уље за; фармацеутску употребу; тимол за фармацеутску употребу; лекови против знојења; папир за заштиту од мољаца; ветеринарски препарати; хемијски препарати за третирање болести винове лозе; препарати за уништавање штеточина; везиканти; ацетати за употребу у фармацији; ациди за фармацеутске потребе; лепљиве траке за медицинску употребу; лепљиве врпце за медицинску употребу; алкалоиди за медицинску употребу; дијететска храна прилагођена за медицинске намене; храна за бебе; алуминијум ацетат за; фармацеутску употребу; бадемово млеко за фармацеутску употребу; масти против опекотина од сунца; соли за купање за медицинску употребу; штапићи сладића за фармацеутску употребу; сода бикарбона за фармацеутску употребу; биолошки препарати за употребу у медицини; бромин за фармацеутску употребу; дијететски напици прилагођени за медицинску употребу; камфорово уље за медицинску употребу; камфор за медицинску употребу; слаткиши за медицинску употребу; карболинеум [паразитицид]; алгициди; лецитин за медицинску употребу; гасови за медицинску употребу; хигијенски улошци за сваки дан; матични млеч за медицинску употребу; медицински препарати за мршављење; целулозни естри за фармацеутску употребу; каустици за фармацеутску употребу; целулозни етри за фармацеутску употребу; остаци од обраде житарица за дијететску или медицинску намену; хемијски препарати за фармацеутску употребу; колодион за фармацеутску употребу; тартар крем, за фармацеутску употребу; креозот за фармацеутску употребу; лекови за употребу у стоматологији; лекови за људску употребу; лекови за ветеринарску употребу; дијагностички препарати за медицинску употребу; глицерин за медицинску употребу; медицинска пића; ферменти за фармацеутску употребу; сумпор у праху за фармацеутску употребу; форм-алдехид за фармацеутску употребу; трава за пушење за медицинску употребу; препарати за кађење за медицинску употребу; галска киселина за фармацеутску употребу; нафтни желе [вазелин] за медицинску употребу; глукоза за медицинску употребу; гумигут за фармацеутску употребу; гурјун балзам за медицинску употребу; екстракти хмеља за фармацеутску употребу; рицинусово уље за медицинску употребу; хидроген пероксид за медицинску употребу; јод за фармацеутску употребу;

јодида за фармацеутску употребу; ; алкални јодида за фармацеутску употребу; изотопи за медицинску употребу дијететске супстанце прилагођене за медицинску употребу; пелене за инконтиненцију; биолошки препарати за употребу у ветерини; хемијски препарати за медицинску употребу хемијски препарати за ветеринарску употребу; хемијски реагенси за медицинску или ветеринарску употребу препарати за чишћење контактних сочива; дијастазе за медицинску употребу биљна влакна, дијететска; ензими за медицинску употребу; ензими за ветеринарску употребу; ензимски препарати за медицинску употребу; ензимски препарати за ветеринарску употребу; гаћице, упијајуће, за инконтиненцију; сикативи [средства за сушење] за медицинску употребу; марамице натопљене; фармацеутским лосионима; препарати микроелемената за људску и животињску употребу; аминокиселине за медицинску употребу; аминокиселине за ветеринарску употребу; грудни улошци за дојење; кедровина за употребу у одбијању инсеката; дезинфекциона средства за хемијске тоалете; рибље брашно за фармацеутску употребу; додаци за минералну храну; средства за испирање уста за медицинске намене; додаци исхрани; коштани цемент за хируршке и ортопедске сврхе; тамјан за одбијање инсеката; акарициди [средства против гриња]; антибиотици; средства за смањење апетита за медицинске сврхе; препарати за бронходилатацију; јастучићи за чукљеве; молескин за медицинске сврхе; средства за вагинално испирање за медицинске сврхе; медицински препарати за раст косе; стероиди; ађуванти за медицинске потребе; хируршки имплантати од живих ткива; штитници за очи за медицинске потребе; кисеоник за медицинске сврхе; дезодоранси за одећу и текстил; препарати за дезодорисање ваздуха; прапарати за туширање за медицинску намену; матичне ћелије за медицинске намене; матичне ћелије за ветеринарске намене; културе биолошких ткива за медицинске намене; културе биолошких ткива за ветеринарске намене; расхладни спрејеви за медицинске намене; лубриканти за личну сексуалну потребу; алое вера препарати за фармацеутске намене; бисерни прах за медицинску намену; препарати за смањење сексуалне активности; пелене за бебе; пелене-гаћице за бебе; медицински препарати за испирање очију; таблете за смањење апетита; таблете за мршављење; таблете за тамњење коже; таблете антиоксиданти; дијететски додаци за животиње; беланчевине као дијететски додаци; семе лана као додатак исхрани ланено семе као додатак исхрани уље од семена лана као додатак исхрани; уље од ланеног семена као додатак исхрани; пшеничне клице као додатак исхрани; квасац као додатак исхран; матични млеч као

додатак исхрани прополис за фармацевтску употребу; прополис као додатак исхрани; полен као додатак исхрани ензими као додатак исхрани глукоза као додатак исхрани; лецитин као дијететски додатак, алгинати као дијететски додаци; алгинати за фармацевтске намене; ; казеин као додатак исхрани протеини као додатак исхрани протеински додаци исхрани за животиње; реагенсни папир за медицинску намену; алкохол за фармацевтске намене; ; пестициди; пелене за кућне љубимце дезинфекциона средства хируршки лепкови; дијагностички реагенсни; биомаркери за медицинску употребу; препарати за третман акни; медицинска храна за животиње дијагностички препарати за ветеринарску употребу; ватирани штапићи за медицинску употребу; млечне формуле за бебе; млеко у праху за бебе трансплантати [жива ткива] колаген за употребу у медицини; биљни екстракти за фармацевтске намене; фармацевтски препарати препарати од микроорганизама за медицинску или ветеринарску употребу; фитотерапеутски препарати за медицинске намене; биљни екстракти за медицинске намене; гелови за сексуалну стимулацију имуностимулатори нутрацеутски препарати за терапеутске или медицинске намене; замрзнута-сушена храна прилагођена за медицинске сврхе лиофилизована храна; прилагођена за медицинске сврхе; дехидрисана храна прилагођена за медицинске сврхе; хомогенизована храна; прилагођена за медицинске сврхе унапред напуњени шприцеви за медицинске намене; замрзнута-сушено месо прилагођено за медицинске намене; лиофилизовано месо прилагођено за медицинске намене; дехидрисано месо прилагођено за медицинске намене; реагенсни папир за ветеринарску намену; адстрингенти за медицинске намене; медицинска средства за чишћење зуба; средства за уклањање вашки [педикулициди]; шампони за уклањање вашки; инсектицидни шампони за животиње; инсектицидне ветеринарске купке; антибактеријски сапуни; антибактеријска средства за прање руку; медицински лосиони за после бријања; медицински шампони; медицинска средства за хигијену; медицински лосиони за косу; медицински шампони за суво прање; медицински шампони за кућне љубимце; дезинфекциони сапуни; медицински сапуни; свеће за масажу за терапеутске намене; акаи прах као додатак исхрани; фластери са витаминским додацима; додаци исхрани са козметичким дејством; никотинске жваке као помоћ у одвикавању од пушења; никотински фластери као помоћ у одвикавању од пушења; капсуле од дендримера за фармацевтске препарате; хемијски препарати за третирање болести житарица; дермални филери за убризгавање; наруквице натопљене репелентима против инсеката.

Кл. 6: челик, прерађен или полупрерађен; легуре челика; челик у тракама; челик у колувовима; челична жица; ливени челик; челични јарболи; ролетне од челика; челичне плоче; цеви од челика; челичне цеви; машински метални причвршћивач ремења; скретнице железничке пруге; железничке скретнице; млазнице [распршивачи] од метала; никал сребро; алуминијум; бронза; алуминијумска жица; везне плоче; анкерне плоче; металне млазнице; кваке са резом од метала; катарке од метала; стубови, мотке од метала; замке за дивље животиње; споне од метала за управљање теретом; амови од метала за манипулисање теретом; подупирачи, споне од метала за манипулисање теретом; запреге од метала за манипулисање теретом; анти-фрикциони метал, против трења; метални штитници дрвећа; касице за новац [металне или неметалне]; сребрни лем; посребрене легуре калаја; материјали за ојачавање, од метала, за бетон; сефови [метални или неметални]; сигурносне касе [металне или неметалне]; метални заустављачи [стопери] за прозоре; метални граничници за заустављање врата; подлошке од метала; прстенови од метала; заптивни прстенови од метала; металне шарке за велика врата; подне плочице од метала; бодљикава жица; шипке за металне ограде; берилијум; ланци за стоку; наковњи; бели метал; оклопна заштита од метала; блиндирање металом; затварачи за кутије од метала; завртњи од метала; боце [метални контејнери] за сабијени гас или течни ваздух; идентификационе наруквице од метала; гвоздене плоче; легуре за лемљење; ободи, бандажи од метала [заптивне затеге, венци или спојке]; споменици од бронзе за гробове; бронза за надгробне плоче; уметничка дела од бронзе; каблови за жичану железницу; обручи, карике, од метала за конопце; спојнице за каблове од метала, неелектричне; спојнице каблова од метала, неелектричне; кадмиум; катанци; подметачи; прстенови од метала за штапове за ходање; контејнери од метала за складиштење киселина; сигурносне касе за готовину; келтијум [хафнијум]; хафнијум [келтијум]; ланци од метала*; сигурносни ланци од метала; спојнице, карике од метала за ланце; рамови за грађевинарство од метала; прозорске ременице; ременице за прозорске оквице; цеви од метала за инсталације централног грејања; цеви од метала за инсталације за централно грејање; ексери за потковице; клинови од метала; хром; хромирано гвожђе; руда хрома; расцепке, клинови, од метала; метални кључеви; ексери; ексери [тапетарски]; тапетарски ексери, без главе; типлови од метала; кобалт [сирови]; материјал за железнице пруге од метала; метални стубови за грађевинарство; цеви за воду од метала; прстенови, обручи [метална роба]; конзерве; кутије од метала за чување ствари; контејнери од метала [складишни, транспортни];

заштитне шине, браници, за железничке пруге, од метала; хладни калупи [ливачки]; наковњи; кровни опшиви од лима; метална колена за цеви; врата од метала; метални носачи за траке; крампони од метала; куке за подуђе; резе за прозорске оквире; куке [метална роба]; окуви за прозоре; жице од обичних метала; бакар, непрерађен или полуперађен; бакарни прстенови, колутови; облоге од метала; контејнери од метала за компримовани гас или течни ваздух; стругачи блата са обуђе; одводне цеви од метала; гвожђе, сирово или полуперађено; шинске спојнице; шрафови од метала; амбалажа од лима; поштански сандучићи од метала; звона на вратима, метална [неелектрична]; мамузе; металне ограде за грађевинарство; степениште од метала; метални затварачи за прозоре; цеви од метала; шине од метала; делови од метала за прозоре; гвоздене траке; гвоздени обручи; гвоздена жица; ливено гвожђе, непрерађено или полуперађено; гвоздена руда; метални затварачи врата, неелектрични; затварачи врата од метала [неелектрични]; молибденово гвожђе; силиконско гвожђе; титанијумско гвожђе; феротитанијум; волфрамово гвожђе; делови од метала за грађевине; игле [гвожђарске]; прстенасти завртњи; браве од метала, осим електричних; галенит [сулфид олова, руда]; оловни поклопци; германијум; показивачи ветра од метала; ветрокази од метала; дерезе [крампони за пењање]; калупи за лед, од метала; млазнице за подмазивање; роштиљи од метала; металне решетке; опруге за браве; индиум; амблеми за возила, метални; жалузине од метала; месинг, кован или полукован; спољни застори од метала; платформе за лансирање ракета, металне; летве од метала; опиљци од метала; греде од метала [делови степеништа]; лимонит; полуге од обичних метала; греде над вратима и прозорима, металне; точкићи за кревете од метала; кваке од метала; блумови [металуршки]; магнезијум; преносиве грађевине; [конструкције], металне; карике од метала за кваке; метални муфови за цеви; манган; платформе од метала за претовар робе; транспортне плоче од метала; мердевине [металне]; метални тремови, стрехе [конструкције]; звекири за врата, метални; лисице; обичан метал, непрерађен или полуперађен; руде метала; жичана тканина; жичана газа; самозапљиви метали у нуклеарним реакторима [пирофорни метали]; точкићи од метала за намештај; стубови од метала; потпорни стубови од метала; молибден; споменици од метала; куке за стеге од метала; металне зидне оплате за грађевинарство; никл; ниобијум; опшиви од метала за грађевине; кућни бројеви од метала, несветлећи; капци, затварачи, од метала; палисаде од метала; корпе од метала; сигналне табле од метала, несветлеће и немеханичке; металне зидне облоге за

грађевинарство; куке за одећу од метала; метална клизалишта [конструкције]; резе за браве; греде од метала; опруге [метална роба]; металне ременице [који нису за машине]; кочићи за шаторе од метала; плафони од метала; подови од метала; металне облоге за грађевинарство; скретнице [железничке]; црепови од метала; олово, непрерађено или полуперађено; даске за скокове у воду, металне; рукохвати на вратима, метални; закивци од метала; капије од метала; плоче за врата, металне; резе за врата, металне; метални прстенови за кључеве; телефонски стубови од метала; цинк; металне греде; металне носеће греде; пролазне капије обртне, рампе за пролаз; постоља, платформе, прерађене, од метала; гвожђарија [ситна метална роба]; ситна метална роба; метални знаци за путеве, несветлећи и немеханички; металне спојнице за цеви; носачи каблова [везе за затезање]; контејнери за паковање од метала; танкови, метални; резервоари од метала; прагови од метала; знаци од метала, несветлећи и немеханички; стаклене баште од метала, преносиве; браве за возила од метала; клапне од метала; силоси, метални; звона за животиње; звона; жица за лемљење од метала; вентили од метала, који нису делови машина; статуе од обичних метала; железнички прагови од метала; железничке везе од метала; тантал [метал]; вијци [равни]; наковњи [преносиви]; затезачи; титан; кровне конструкције од метала; томбак; гробнице од метала; окретне рампе [обртна враташца], метална; решетке од метала; металне украсне решетке; тунгстен; цеваста роба од метала; ванадијум; крилни прозори од метала; заптивне карике од метала; метални кавези за птице [конструкције]; цирконијум; лопте од челика; грађевински челик; металне арматуре за цеви са компримованим ваздухом; жице од легура обичних метала [изузев жица за осигураче]; легуре од обичних метала; алуминијумска фолија; стубови од метала за усидрење; пливајући докови од метала за сидрење чамаца; сидра [котве]; ламперија од метала; појачани материјали од метала за цеви; појачани материјали од метала за грађевине; металне арматуре за машинско ремење; уметничка дела од обичних метала; корита од метала за мешање малтера; кадице за птице [конструкције] од метала; упозоравајуће ознаке од метала, не светлеће; носачи гвоздених трака [затезачи]; ремени и појасеви од метала за везивање; траке за увијање и спајање од метала; нити од метала за везивање; бачве од метала; обручи за бурад од метала; бурад од метала; базени за пливање [конструкције] од метала; грађевински материјали од метала; металне оплате за бетон; метални сталци за паркирање бицикла; блокови за поплочавање од метала; кутије од обичног метала; запушачи од метала; затварачи од метала; копче од обичних метала; затварачи за флаше, метални; затварачи за

боце од метала; дугмад од метала; шипке за варење од метала; шипке од метала за лемљење и заваривање; шипке од метала за заваривање; ремење од метала за пренос терета; ремење од метала за ношење терета; ужад од метала за пренос терета; бисте од обичних метала; кабине од метала; металне коморе за бојење распршивањем; металне кабине за бојење распршивањем; каблови од метала, не електрични; металне спојнице за причвршћивање цеви; металне карике за цеви и каблове; шrafoви за везивање каблова, од метала; рамови за прозоре од метала; рамови за стаклене баште од метала; платформе за стајање од метала; облоге за димњаке од метала; везивне нити од метала за употребу у пољопривреди; кваке, не електричне; плочице од метала за грађевинарство; металне подне плочице; гробнице од метала; метални делови за сандуке [погребну опрему]; платформе за утовар од метала; утоварне металне шипке за железничке вагоне; шарке од метала; оквири грађевинских конструкција од метала; рамови, кућишта, за врата од метала; оквири врата од метала; метални материјали за жичану железницу, успињаче; поклопци за димњаке од метала; кровни олуци од метала; сифони [вентили] од метала; преграде од метала; црева од метала за нафтне бушотине; контејнери, цистерне од метала за течна горива; грађевине од метала; плутајући контејнери од метала, бове; ужад од метала; украсне лајсне у грађевинарству, металне; метални калупи за украсне лајсне у грађевинарству; гвоздени профили од метала; прозори од метала; окови за врата; клизачи за врата од метала; поклопци шахтова од метала; кровни покривачи од метала; металне куке за кровне покриваче од шкриљаца; куке од метала за вешалице за одећу; бакарна жица, неизолована; бачве од метала; газишта за степенице, метална; металне цеви за олуке; калемови од метала, не механички, за намотавање савитљивих црева; фиксирани држачи за пешкире, метални; вентили за цеви за воду, од метала; скеле од метала; мердевине, металне; покретне степенице, металне, за укрцавање путника; спојнице од метала; матице за шrafoве, металне; метални стубови за водове електричне енергије; металне бандере за електричне водове; рачвасте цеви од метала; металне ограде за гробнице; ограде од метала; калемии од метала за намотавање, не механички, за еластична црева; плоче са натписима, металне; подупирачи од метала; калај; бели лим, листови калаја; калајна фолија; листови и плоче од метала; бравице од метала за торбе; делови од метала за намештај грађевински метални панели фигурине од обичних метала статуете од обичних метала; носачи за металне траке [затезне везе]; ливачки калупи, од метала металне надгробне плоче; метални надгробни споменици плоче за надгробне споменике од метала; надгробни стећци, споменици

од метала; меморијалне плоче од метала; металне решетке за жар на пећима постоља за бурад од метала; делови од метала за кревете делови за врата од метала; затварачи од метала за посуде везива за снопље од метала ограде, од метала, за заштиту од судара на путевима; ковчези од метала канте од метала; металне плочице са именом идентификационе плочице од метала; регистарске таблице од метала регистарске табле од метала; металокерамика; металне славине за бурад огласне табле од метала; бове за сидрење од метала димњаци, од метала; металне цеви за димњаке; метални цевоводи за инсталацију вентилације и климатизације; фолије за паковање и завијање од метала; златни лем; левци од метала, не механички; бројеви и слова, од обичних метала, изузев штампаних; разводници за цевоводе, метални; цевоводи под притиском, метални; телефонске кабине од метала; телефонске говорнице од метала; металне кутије за алат, празне; сандуци за алат, од метала, празни; кућице за пилиће, од метала; стезачи и споне за точкове [капице]; жичано уже; метални комарници; метални клинови; метална постоља за огревно дрво у камину; металне направе за одбијање птица које се покрећу помоћу ветра; метални кавези за дивље животиње; метали у прашкастом облику*; ватростални метални грађевински материјали; сенице у баштама [конструкције] од метала; металне штале; метални свињци; металне монтажне куће; метални послужавници; метални улични одводи; метални навојни затварачи за флаше; механизми за отварање прозора, неелектрични; механизми за затварање прозора, неелектрични; зидне плочице од метала; металне плоче за поплочавање; металне плоче за грађевинарство; степеник-столице од метала; метални кровови са уграђеним фотонапонским ћелијама; блиндирана метална врата; метални рукохвати за каду; метални дозатори за врећице за псећи измет, фиксни; метали у облику фолије или праха за 3Д штампаче; метални граничници за прозорске оквири; метални граничници за врата; метални црепови; металне балустраде; металне оплате за грађење; топло ваљане челичне шипке; светле челичне шипке; огољене металне шипке; суве и полиране металне шипке; метални држачи ташни; метални носачи за намештај; металне етикете; метални канистери; метални штапови за подупирање биљака и дрвећа; јарболи за заставе [конструкције] од метала; металне копче за затварање торби; метални клинови за ципеле; метални типлови за ципеле; сефови, електронски; хармоника врата од метала; украсне металне лајсне за грађевинарство; украсне лајсне од метала за грађевинарство; метални оквири камина [полице над камином]; металне рампе за возила; распећа од обичног метала, која нису накит; свинг врата од

метала; посуде за одвод уља, од метала; ручна копча за заставе, од метала; чепови од метала; хармониника врата од метала; металне решетке за камин.

Кл. 7: вратила спојнице [машине]; апарати за чишћење, ацетиленски; конвертори, претварачи, за челичане; машине за наношење лепљивих трака; ваздушне пумпе за акваријуме; ваздушни кондензатори; мешачи; пољопривредне машине; пољопривредне дизалице; филтери за чишћење расхлађеног ваздуха, за моторе; ваздушни кондензатори; апарати за точење пива под притиском; машине за лепљење - апретирање; ваљак за путеве; парни ваљци; напајачи карбуратора; уређаји за паљење мотора са унутрашњим сагоревањем; алтернатори; вентили [делови машина]; осовине за машине; коленаста вратила; преносне осовине [које нису за сувоземна возила]; лифтови, изузев ски-лифтова; елеватори [лифтови]; машине за мешање; самоподмазујући лежајеви; плугови; авионски мотори; машине за избелјивање; масне карике [делови машина]; делови клипова; клипни прстенови; четкице за динамо; машине за чишћење путева, самоходне; постоља за тестерисање [делови машина]; траке за транспортере; тракасти транспортери [преносници]; бућкалице за маслац; добоши [делови машина]; кућишта [делови машина]; постоља за машине; млинови [машине]; машине за вршидбу, вршалице; машине за мешање; машине за мешање бетона; машине за мућење путера; динамо за бицикле; спојнице за машине и моторе; куглични лежајеви; машине за прављење битумена; машине за жетву; машине за брање и кошење; машине за везивање снопова; калемови за ткачке разбоје; машине за обраду дрвета; апарати за прављење газираних пића; разбоји за чарапе; апарати за повезивање сена; апарати за везивање сена; машине за вађење и скупљање блата; грејачи за дизел моторе; машине за нарезивање навоја; машине за испирање; машине за пуњење флаша; машине за прање флаша; машине за пиво; добоши за машине за вез; четкице [делови машина]; булдожери; копачи, механички; машине за дубљење; машине за љуштење; бродски чекрк; аутоматске чакље за употребу у морнарици; ремење за машине; заштитни поклопци [део машина]; заштитни поклопци [делови машина]; словослагачке машине [штампарске]; убризгавачи за моторе; карбуратори; рашчешљавач тканина [делови машина за рашчешљавање]; ножеви [делови машина]; кутије за штампарске матрице; машине за сејање пепела; сепаратори млека/павлаке; центрифугалне машине за сушење веша [без грејања]; мазалице [делови машина]; центрифугалне машине; центрифугални млинови; центрифугалне пумпе; љуштилице за житарице; љуштилице кукуруза; машине за скидање љуски са кукуруза и жита; машине за глодање [глодалице]; носећи

подупирачи за машине; држачи [делови машина]; угљене четкице [електрична енергија]; машине за дробљење угља; теретне дизалице; рампе за утовар; клизачи за машине за штрикање; носачи за машине за штрикање; стругови [машински алат]; ременице; раоници; делови за моторне котлове; винске пресе; машине за цигарете за индустријску употребу; машине за савијање; шишачи, електрични; маказе, електричне; длета за машине; једносмерни вентили [делови машина]; филтер пресе; колектори каменца за котлове машина; педални покретачи за шиваће машине; машине за фотокомпозицију; компресори [машине]; турбокомпресори; кондензатори паре [делови машина]; инсталације за кондензацију; ременице [делови машина]; спојнице [делови мотора]; заптивни спојеви [делови мотора]; машине за прављење конопца; машина за слагање одливака; шишачи [машине]; секачи [машине]; струјни генератори; главе за бушење, сврдла [делови машина]; ремење за динамо машине; ремење за дизалице; ремење за лифтове; шиваће машине; ваздушни јастуци као опрема за покретање терета; лежајеви [делови машина]; ножеви, електрични; дизалице за зупчaste полуге и зупчанике; инсталације за просејавање; дизалице [машине]; машине за прераду коже; главе цилиндара за моторе; мотокултиватори [машине]; цилиндри за машине; штампарски цилиндри; кружни цилиндри за млевање; машине за сортирање за индустрију; механички истоваривачи; машине за сечење; одзрачивачи напојне воде; плугови за уклањање траве; одмашћивачи [машине]; стартери за моторе; машине за прављење чипки; машине за раздвајање, сепарацију, паре/уља; дезинтегратори, уништавачи; умањивачи притиска [делови машина]; апарати за намотавање, механичко; машине за скидање коже; машине за дренажу; машине за порубљивање; апарати за обраду поруба; апарати за порубљивање; динамо; пулверизатори отпадних вода; апарати за прављење газиране воде; машине за минерализацију пијаће воде; грејачи воде [делови машина]; машина за уклањање поткожног ткива и меса при штављењу; машине за нарезивање навоја; машине за нарезивање навртки; сепаратори стабљика [машине]; машине за одвајање жита; избијачи; генератори електричне енергије; уређаји за подизање; ковачке машине; квачила, изузев за копнена возила; апарати за бојење за штампарске машине; пунилице, снабдевачи [делови машина]; машине за умотавање; покретне степенице; пумпе [делови машина и мотора]; машине за печење; машине за калупно ковање; машине за етикетање; машине за извлачење метала; багери; апарати за извлачење [рударски]; апарати за извлачење руда; машине за окретање сена; сита [машине или делови машина]; ножеви за косилице; сечива, делови машина; машина за предење; точкови

за предење; машине за филтрирање; машине за завршну обраду; стезне главе [делови машина]; пресе за сточну храну; ливачке машине; клипови за цилиндри; заптивне кутије [делови машина]; издувне машине за компресију, избацивање и пренос гасова; косилице травњака [машине]; машине за катранисање; машине за дување или вентилатори за компресију, усисавање и пренос зрна; машине за компресију, усисавање и пренос зрна, дувалице; вентилатори за; компресију, усисавање и пренос зрна; кутије за подмазивање [делови машина]; пумпе за подмазивање; машине за утискивање; машине за гравирање; урезивачи [машински алат]; вођице за машине; секачи плевне; секачи сламе; машине за сецкање меса; зупчаници за ткачке разбоје; дрљаче; распршивачи [машине]; машине за распршивање; хидрауличне турбине; штампарске машине за штампање на металним листовима; штампарске плоче; штампарске машине; штампарске пресе; штампарски ваљци, за машине; машине за производњу млечних производа; сечива за резаче плевне; вратила или горњи конуси разбоја; машине за оштрење [брушење] сечива; машине за брушење сечива; оштрице тестере, делови машина; држачи сечива [делови машина]; кружни млинови; термички секачи [машине]; курбле [делови машина]; машине за прање судова; апарати за прање; машине за прање веша; инсталације за прање возила; машине за прање које се покрећу кованицама; апарати за дизање; машине за цеђење веша; пресе за пеглање; погонски мотори, изузев за копнена возила; парне машине; машински алати; магнетни индуктори за паљење; приручни апарати за утовар и истовар; механизми за улагање папира [штампање]; чекићи [делови машина]; чекићи на струју; пнеуматски чекићи; тежак ковачки чекић; покретне бродске дизалице; пропулзиони механизми, изузев за сувоземна возила; преносни механизми, осим за сувоземна возила; регулатори [делови машина]; машине за прераду дувана; кухињске дробилице, електричне; мембране пумпи; машине за обраду метала; разбоји; рамови за предење; воденични камен; машине за млевење; рударске бушилице; машине за прераду руда; машине за млевење брашна; мешалице [машине]; вршалице; машине за кошење и везивање снопља; вршалице и млатилице; дизалице железничких вагона; млазни мотори, осим за копнена возила; уређаји за спречавање загађења за моторе; клипови за моторе; регулатор брзине за машине, моторе и погонске моторе; калуци [делови машина]; млинови за употребу у; домаћинству, којима се не управља ручно; машине за калупљење; једносмерна квачила, изузев за копнена возила; чункови [делови машина]; машине и апарати за чишћење, електрични; машине за усисавање за индустријску употребу; машине за порубљивање; ручни алат на механичко покретање;

алати [делови машина]; уређаји за држање машинских алата; отварачи за конзерве, електрични; отварачи за козерве, електрични; машине за сечење хлеба; кућишта за осовине [делови машина]; лежајеви за преносна вратила; машине за прављење папира; каландери; справе за ваљање рубља; машине за папир; машине за паковање; машине за мешање, мешалице; машине за производњу тестинина, електричне; машине за фарбање; пиштољи за бојење распршивањем; машине за бушење; електричне ручне бушилице; машине за обраду камена; клипови [делови машина и мотора]; типографске пресе; пнеуматски транспортери; пробијачи за машине за пробадање; машине за пробадање; млинови за бибер, изузев оних којима се управља ручно; машине и апарати за полирање [електрични]; пумпе [машине]; ваздушне пумпе [инсталације за гараже]; пумпе за инсталације за грејање; вакумске пумпе [машине]; покретне дизалице за мостове; лепљиве траке за ременнице; машине, електромеханичке, за припремање пића; пресе [машине за индустријску употребу]; регулатори притиска [делови машина]; вентили под притиском [делови машина]; машине за пудловање; сепаратори паре; машине за равнање; машине за постављање шина; грабуље за машине за грабуљање; машине за скупљање; машине за обрубљивање; машине за центрирање; књиговезачке машине и апарати за индустријску употребу; машине за пеглање; машине за штоповање; опруге [делови машина]; уређаји за повлачење завеса, електрично покретани; машине за закивање; славине [делови машина или мотора]; ротационе штампарске пресе; машина за израду замајаца; машински лежајеви; машински летећи лежајеви; ваљкасти лежајеви; куглице за лежајеви; машине за прављење путева; машине за изградњу путева; тестере [машинске]; рударске машине; ремење за моторе; машине за вађење корова; машине за сатинирање; машине за прављење кобасица; машине за печење [машине за индустријску употребу; сејачице [машине]; електричне машине за заваривање; мехови, дувалице [делови машина]; ковачки мехови; обућарски калуци за ципеле [делови машина; машине за пуњење; статори [делови машина]; машине за штампање са клишеом; машине за производњу шећера; прегрејачи; компресори; обртне плоче за машине; предња плоча струга [делови машина]; предња плоча струга, делови машина; машине за бојење; машине за рашчешљавање; подупирачи [делови машина]; коленаста вратила [делови машина]; машине за млекарство; капице за виме код машина за мужу; преносници за машине; цевни водови, пнеуматски; машине за пренос; машине за уплитање; дизалице, чекрци; машине за плетење; турбине, изузев оних за копнена возила; калеме, механички, за еластична црева; тимпани [делови штампарских машина];

типографске машине; вејалице; мотори за возила на ваздушни јастук; вентилатори за моторе; машине за обраду стакла; машине за израду шина; апарати за вулканизацију; спојнице, осим за сувоземна возила; аеронаутички мотори; машине за оштрење; пољопривредно справе, осим оних којима се ручно управља; брусеве [делови машине]; точкови за оштрење [делови машина]; пумпе за пиво; компресорски мотори; компресорске машине; компресорске пумпе; свећице за моторе са унутрашњим саогевањем; клип са ваздушним или уљним јастуком [део машине]; клипови пригушивача [делови машина]; клипови амортизера; подлоге против трења за машине; копачи [машине]; машине за усисавање ваздуха; апарати за уштеду горива за моторе; бродски мотори; мотори за бродове; миксери, електрични; хидраулични клипови [машине]; кочионе облоге, изузев за возила; папучице за кочице, изузев за возила; делови кочица, који нису за возила; витла или калемови [делови машина]; кутије мењача, изузев за копнена возила; машине за запушавање боца; машине за затварање флаша; машине за печење боца; четке, које се покрећу; електричном струјом [делови машина]; дробилице отпада; млинови за кафу, којима се не управља ручно; димњаци за моторни котао; машине за померање земље; машине за пресовање ђубрета; машине за цепање за индустријску употребу; грнчарски точкови; приручне машине, аутоматске [манипулатори]; индустријски роботи; машине за прераду хране, електромеханичке; улошци за машине за филтрирање; погонски ланци, осим за копнена возила; хидротрансформатори, изузев за сувоземна возила; преносни ланци, осим за копнена возила; главе за бушилице [делови машина]; котлови за парне машине; напајачи машинских котлова; машине за сечење длане на животињама; шишачи за животиње, машине; машине за шишање животиња; мотори, осим за сувоземна возила; контролни каблови за машине или моторе; контролни механизми за машине и моторе; матрице које се користе при штампању; компресори за фрижидере; сепаратори воде; испусне славине; машине за шивење; каишеви вентилатора за моторе; инкубатори за јаја; зупчаници, који нису за сувоземна возила; мешалице, електричне, за кућну употребу; кухињске машине, електричне; цилиндри за моторе; редуктори зупчастог преносника, осим за копнена возила; машине за раздвајање; резачи, сврдла за бургије [делови машина]; размењивачи топлоте [делови машина]; издувни лонци мотора; мотори, електрични, који нису за сувоземна возила; кранови [апарати за подизање]; машине за сејање; машине за стругање поврћа; пиштољи на компримовани ваздух за истискивање кита; филтери који су делови машина или мотора; плугови

за копање ровова; брисачи електрични, за кућну употребу; пресе за воће, електричне, за употребу у домаћинству; хидраулични мотори; опрема за бушење, плутајућа и неплутајућа; апарати за конверзију горива за моторе са унутрашњим; сагоревањем; радијатори за хлађење мотора; цеви за котлове [делови машина]; хидрауличне контроле за машине и моторе; пнеуматске контроле за машине и моторе; картери, за машине, моторе и погонске моторе; прерађивачи хране, електрични; електрични пиштољи са лепком; пиштољи [алат са употребом експлозива]; машине за извлачење мрежа [за риболов]; универзални [кардански] зглобови; кружне парне пресе, преносиве, за платна; машине и апарати за; шампонирање тепиха, електрични; каталитички претварачи; инсталације за централно усисавање; моторна тестера; уређаји за чишћење који користе пару; брениери, на гас; инсталације за извлачење прашине у циљу чишћења; инсталације за уклањање прашине, у сврхе чишћења; електрични чекићи; електромеханичке машине за хемијску индустрију; ланци елеватора [делови машина]; агрегати за резервно напајање; експанзионе посуде (делови машина); стклорезачки дијамант [делови машина]; машине за прање под високим притиском; машине за текстилну индустрију; испусне разводне цеви за моторе; машине за прераду уља; пакирне машине; електрични апарати за полирање паркета воском; машине за полирање ципела, електричне; плугови за снег; апарати за заваривање, гасни; апарати за лемљење, на гас; цеви за заваривање, на гас; алат за лемљење, гасни; наставци за усисаваче за распршивање парфема и; дезинфекционих средстава; црева за усисаваче; усисивачи за прашину; вибратори [машине] за индустријску употребу; електричне машине и апарати за полирање воском; машине за напињање жица на рекетима; монтажне машине за бицикле; мотокултиватори; ваздушне четке за наношење боје; отварачи врата, хидраулични; кик-стартери за мотоцикле; механизоване сточне хранилице; покретне стазе; пригушивачи за моторе; отварачи врата, пнеуматски; кесе за усисиваче; плинске летлампе; турбине на ветар; кочионе плочице, осим за возила; електроде за машине за заваривање; електрични апарати за заваривање апарати за лемљење, електрични лемилице, електричне; апарати за заваривање са; електричним луком, електролучно заваривање; апарати за електролучно резање плинске лет-лампе, лемилице пресе за грожђе; машине за дување, мехови машине за галваностегију, пресвлачење металом; апарати за галванизацију; аутоматске машине за продају електрични затварачи врата; електрични отварачи врата; апарати за управљање лифтовима уређаји за управљање лифтовима електрични апарати за затварање, паковање

пластике; пумпе за точење горива на сервисним станицама; самоподешавајуће пумпе за гориво; машине за прераду пластике; механизми за отварање прозора, електрични; механизми за затварање прозора, електрични; механизми за отварање прозора, хидраулични; механизми за затварање прозора, хидраулични; механизми за отварање прозора, пнеуматски; механизми за затварање прозора, пнеуматски; затварачи врата, хидраулични затварачи врата, пнеуматски кухињски млинови, електрични; ; ; пнеуматске дизалице; 3D штампачи; машине за просејавање; носачи мотора, осим за копнена возила; алати за вађење ексера, електрични; електрични алати за вађење ексера; четке за усисиваче; електрични алати за оштрење ивица скија; машине дробилице; набијачи [машине]; усисне папуче усисивача; чистачи цевовода; соковници, електрични; одвијачи, електрични; командне ручице [цојстици] као делови машина, изузев за машине за играње; брегаста вратила за моторе возила; гумене гусенице као делови гусеничара на грађевинским машинама; гумене гусенице као делови гусеничара на машинама и; апаратима за утовар-истовар; гумене гусенице као делови; гусеничара на пољопривредним машинама; гумене гусенице као делови гусеничара на машинама за руднике; гумене гусенице као делови; гусеничара на плуговима за снег; пнеуматске посуде за одвод уља; пумпе за пливање у контра струји воденог тока; оловке за 3Д штампање; машине за орање у пољопривреди; справе за спирално сечење поврћа, електричне; пумпе за водород на бензинским станицама; индустријски инк-џет штампачи; подни парочистачи; роботизована ексоскелетонска одела за медицинску употребу; покретне дизалице.

Кл. 8: инструменти за стругање [ручни]; камење за оштрење; игличасте турпије; кожни каишеви за оштрење бријача; шила; шипке за сечење [ручни алати]; развртачи; развртач фасунга; продужеци за навојна стврдла; ножеви за палете; лопатице [ручни алат]; боксери [оружје]; наставци за сврдла [делови ручног алата]; угломери [ручни алат]; инструменти и алати за драње коже са животиња; прстенасте увијене плоче; тестере за сечење гвожђа; хладно оружје; алати за вађење ексера, ручно покретани; ручни алати за вађење ексера; дизалице, ручне; бајонети; шишачи за браду; ручне бушилице, ручно покретане; длета за урезивање; секире за урезивање рупа; секире за издубљивање; алат за обележавање стоке; алат за стрижење стоке; извлакачи ексера [ручни алат]; зидарски чекић за текстуру камена и бетона; зидарски чекић; челик за оштрење; челик за ножеве; чекићи за закивање [ручни алат]; гвожђе за љуштење [ручни алат]; маказе; пинцете, мала клешта; алати за резбарење и утискивање [ручни алат]; пијуци; гвоздени подбијачи; перорез; чекићи

за камен, мацола; тестере за бушење; ножеви с дуплом оштрицом; пробијачи за ексере; чекићи за равнање гвожђа [ручни алати]; алати за ваљање тканина [ручни алат]; ловачки ножеви; рамови за ручне тестере; тестере [ручни алати]; обућарски калупи [ручни алат]; ручне справе за увијање косе; стони прибор [кашике, виљушке, ножеви]; есцајг [кашике, виљушке, ножеви]; велике маказе; сечиво маказе; алати за бушење рупа [ручни алат]; француски кључеви за матице; кључеви [ручни алати]; кључеви за матице [ручни алат; кључеви чегртаљке [ручни алат]; нарезнице [ручни алат]; нарезнице-матрица [ручни алат]; вретена за резање навоја [ручни алати]; сврдла за земљу [ручни алат]; држачи тоцила; секире; стоне виљушке; ренда; ручни алат, руком покретан; секачи поврћа; ножеви за поврће; клешта за ексере; секачи за цеви [ручни алат]; секачи; месарске секире, сатаре; прибор за јело*; берачице воћа [ручни алати]; кашике; зидарске кашике [ручни алат]; каиш за оштрење бријача; маљеви за набијање земље [ручни алат]; алат за утискивање [ручни алат]; маркери за утискивање [ручни алат]; секачи који мељу [ручни алат]; лопатице за вађење биљака [баштованство]; мистрије; апарати за уништавање биљних паразита, са ручним управљањем; стаклорезачки дијамант [део ручног алата]; проширивачи [ручни алати]; прибор за брушење; прибор за оштрење; инструменти за оштрење сечива; ножеви за скалирање; плеваница за коров [ручни алат]; маказе за резање грана; маказе за кресање воћа; маказе за орезивање; ножеви за калемљење; маказе за високе гране; маказице за заноктице; пинцете за уклањање длака; шило за расплитање влакана ужета; столарска сврдла; утискивачи [ручни алати]; педикирски прибор; футроле за бријаче; сврдла за издубљивање [делови ручног алата]; грабуље [ручни алат]; лопате [ручни алат]; ашови [ручни алат]; маказе за порубљивање; косе за траву; прстен за косу; тоцила; камење за оштрење косе; пегле [неелектрични ручни алат]; набрано-плисирано гвожђе; гвожђе за глачање; гвожђе за глачање [алат за глачање]; сечива за стругове; гвожђе за моделирање; длета за моделирање; гвоздени савијачи; гвожђе за жигосање; бургије за дрво [ручни алат]; корице мачева; ручне справе за коврцање косе; маказе за траву [ручни алат]; шила за лед; длета [ручни алати]; пендреци за полицајце; палице; пендреци; игле за гравирање; поткивачки ножеви; ножеви за љуштење; алати за калемљење [ручни]; ренда за прављење жлебова; сецкалице за поврће; секирице; секачи [ножеви]; резачи обруча [ручни алат]; харпуни; тесла [алат]; крампови; отварачи са оштрицом; распршивачи за инсектициде [ручни алат]; баштенски алат [ручни]; баштенски закривљени ножеви; стеге за столаре и бачваре; ножићи за бријаче; сечива [ручни алат];

сечива [оружје]; листови тестера [делови ручног алата]; полуге; мачете; маљеви [ручни алати]; чекићи [ручни алат]; ковачки маљеви; зидарски чекићи; длета; затезачи за металне траке [ручни алати]; справе за плетење [ручни алат]; лопатице за новац; авани за уситњавање [ручни]; тримери [маказице]; прибор за бријање; нумерациони пробојци; турпије; отварачи за козерве, неелектрични; харпуни за риболов; шиљаста алат [ручни алат]; тучак за уситњавање [ручни алат]; тучак [ручни алат]; пиштољи [ручни алат]; ручни алат за обележавање центара; ливарске кашике [ручни алат]; гвожђа за рендисање; турпије [ручни алат]; бријачи, електрични или не- електрични; игле за пробијање, пробадаче; жарачи; закивачи [ручни алат]; хаинот косе; виљушке, рачве, за коров [ручни алат]; мотике [ручни алат]; држачи тестера; ручни алат за рашчешљавање; косири; српови; справе за претакање течности [ручни алат]; алати за обраду ивица [ручни алат]; сврдла за бушење [ручни алат]; столарско сврдло [ручни алат]; одвијачи [шрафцигери], не-електрични; секачи [ручни алат]; сврдла [ручни алат]; инструменти за сечење цеви; ручне бушилице; пољопривредно оруђе, којим се управља ручно; тоцила [ручни алат]; точкови за оштрење [ручни алат]; бризгалице за распршиваче инсектицида; сребрни есцајг [кашике, виљушке, ножеви]; ручни алат за копање; ножеви; клешта; пинцете; клешта хватаљке; мачеви; сабље; сабијач [ручни алат]; инструменти за бушење карата; турпије за нокте, електричне; справе за полирање ноктију, електричне или неелектричне; апарати за полирање ноктију, електрични или неелектрични; држачи за бургије [ручни алат]; апарати за шишање за личну употребу, електрични и; неелектрични; виле за употребу у пољопривреди [ручни алат]; справице за сечење ноктију, електричне и неелектричне; шишачи за животиње [ручни]; стригачи [ручни инструмент]; пегле; шмиргл точак за брушење; турпије [алати]; пробојна клешта [ручни алат]; пробијачи [ручни алат]; алат за резање [ручни алат]; прибор за маникирање; пиштољи, ручни, за извлачење мастике; ручни алат за копање јарака; стругачи [ручни алат]; ножеви који се користе при штављењу [ручни алат]; секачи за месо [ручни алат]; ножеви за сецкање [ручни алат]; алат за стругање [ручни алат]; апарат за бушење ушију; уређаји за депилацију, електрични и неелектрични; прибор за маникирање, електрични; стеге; ручне пумпе; бодежи; појасеви за држање алата; резачи сира, неелектрични; секачи пице, неелектрични; рударске полуге; резачи јаја, неелектрични; увијачи трепавица; калуп за сечење под углом [ручни алат]; грабуљице за голф; мехови за камине [ручни алат]; апарати за тетовирање; турпијице од шмиргле; жица за вучу [ручни алат]; траке за вучу [ручни алат]; клешта за скидање

изолације са жица [ручни алат]; стоне стеге [ручне справе]; пиштољи за заптивање, неелектрични; затезачи за металне жице [ручни алати]; ножеви за хоби [скалпели]; ваздушне пумпе, ручне; керамички ножеви; турпије за нокте [картонске]; алати за оштрење ивица скија, који се ручно покрећу; игле за тетовирање; шпатуле за уметнике; вајарска длета; кашике, виљушке и ножеви од пластике; ножеви, виљушке и кашике за бебе; стругачи за скије; дршке за ручне алате који се покрећу ручно; дршке ножева; дршке за косе; справе за спирално сечење поврћа, ручне; љуштилице за поврће [ручни алат]; скалпери; апарати за плетење косе, електрични; штапићи за мешање боје; секачи фолије за винске флаше, ручни; секач воћа на кришке; справе за вађење језгра воћа; севкалица за воће и поврће, ручна; канце за месо; стерилни инструменти за пирсинг тела; апарати за ласерско уклањање длачица, осим за медицинску употребу; чекићи за случај опасности.

Кл. 9: калем, електрични; убрзивачи честица; рефлектујуће плоче на одећи, за спречавање незгода; заштитни уређаји за личну употребу у случају несреће; одећа за заштиту од несрећа, радијације и пожара; акумулатори, електрични, за возила; батерије, електричне, за возила; кућишта за батерије; акумулаторске посуде; кућишта за акумулаторе; кутије за батерије; мерач киселине за батерије; хидрометри; плоче за батерије; звиждећи аларми; акустични аларми; звучни аларми; акустични цевоводи; дискови за снимање звука; грамофонске плоче; говорне цеви; актинометри; машине за рачунање; аерометри; апарати за увећавање [фотографски]; електродинамички апарати за; даљинску контролу железничке пруге; магнети; електромагнетни калемови; апарати за анализу ваздуха; аларми; алкометри; алхидаде [део теодолита, геодетског инструмента]; апарати за анализирање хране; електрични апарати за даљинско паљење; електрични апарати за паљење са удаљености; батерије за осветљавање; мерачи висине; азбестне рукавице за заштиту од несреће; азбестна одећа за заштиту од ватре; амперметри; појачала; електронске цеви за појачавање; појачавачке цеви; ветромери [анемометри]; прстенови за калибрацију; справе за гашење ватре; аноде; анодне батерије; високонапонске батерије; антене; наочаре против заслепљивања; визири за шлемове; уређаји против ометања [за струју]; трансформатори [за струју]; апертметри [оптика]; машине за бројање и сортирање новца; разводни ормани [за струју]; инструменти за геодетско мерење; ланци за премер земљишта; сочива за астропотографију; термионске цеви; термионски вентили; аудиовизуелни апарати за обуку; музички аутомати који се покрећу кованицама [цубокс]; цубокс, музички; механизми за апарате који се

покрећу кованицама; механизми за апарате који се покрећу бројачем; шестар за узимање спољашњих и унутрашњих мера; компаратор; противпожарни аларми; аутоматски индикатори ниског притиска у гумама возила; заштитна одећа за авијатичаре; алармна звона, електрична; резонатори за откривање подземних вода; скеле за спашавање; ваге; метеоролошки балони; апарати за демагнетизацију магнетних трака; магнетофони; магнетне траке; барометри; машине за мерење тежине; теретна вага за возила или животиње; справе за гашење пожара; пуњач за електричне батерије; бетатрони; издавачи карата; кутије за звучнике; close-up сочива; терминали, електрични; индикатори притиска за вентиле; галванометри; тастери за звона; разводна кутија [струјна]; ручице за грамофоне; мерачи јачине алкохола; машине са перфорираним картицама за канцеларије; оплате за електричне каблове; оквири за дијапозитиве у фотографији; кружни логаритмар; клизни лењери; рачунске машине; клизни шестари; матрице [мерни инструменти]; апарати за цртање шема; кинематографске камере; капиларне цеви; тонски носачи звука; заштитне кациге; респираторне маске, које нису за вештачко дисање; маске за заваривање; ланчићи за наочаре; апарат за регулисање топлоте; мрачне коморе [фотографске]; контролни инструменти за котлове; сталци за сушење [фотографски]; уређаји за монтажу; кинематографских филмова; штампана кола; жмигавци [светлосна сигнализација]; сигнална звона; кутије за микроскопска стакла; електрични колектори; електричне инсталације за даљинско управљање индустријским процесима; разводне кутије [за струју]; комутатори; морнарички компаси; окулари; бројачи навоја; бројачи корака; справе за мерење; бројачи; метрономи; кондензатори; електрични проводници; електрични цевоводи; затварачи струјног кола; конектори [струјни]; разводна кућишта [уздигне дозне][струја]; разводне табле; контакти, електрични; апарати за проверу поштанских марака; апарати за проверу франкирања; регулациони апарати, електрични; апарати за праћење, који нису за употребу у медицини; апарати за проверу брзине возила; електрични претварачи; фотокопир апарати [фотографски, електростатички, термички]; узице за наочаре; реторте; постолја за реторте; корективна сочива [оптичка]; објективи [сочива] [оптичка]; космографски инструменти; ронилачка одећа; електрични апарати за комутацију; прекидачи, електрични; лимитатори [за струју]; електрични утикачи; исправљачи струје; редуктори, ослабљивачи [за струју]; батеријски прекидачи [за струју]; кројачки метар; ватростално стакло [лабораторијско]; посуде за чишћење племенитих метала [лабораторијске]; уређаји за мерење дебљине коже; циклотрони; детектори фалсификованог новца;

затварач бленде [фотографски]; дензиметри; цртани филмови; лабораторијске посуде; метал детектори за индустријску или војну примену; сонари; детектори; затварачи [фотографски]; акустичне мембране; апарат за центрирање фотографских слајдова; фотографска камера; слајдови [фотографски]; пројектори слајдова; апарати за мерење раздаљине; машине за диктирање; дифракциони апарат у; микроскопији за преламање спектра; звучници; прекидачи струјног кола; грамофони; микроскопи; апарати за мерење удаљености; апарати за мерење раздаљине; даљинометри; разводне табле [за струју]; дистрибуционе конзоле [за струју]; мерни компаси; мерачи [инструменти за мерење]; апарати за мерење; динамометри; индикатори нивоа воде; противпожарни излази; блиц лампе [фотографске]; телефонски пријемници; флуоресцентни екрани; пројектни екрани; штитови за лице за раднике; фотографски екрани; сушилице за употребу у фотографији; сушилице за фотографије; индикатори губитка струје; мерни инструменти, електрични; електрични каблови; електрични водови; контролне табле [за струју]; галванске ћелије; контакти за електричне линије; електричне спојнице; спојнице, електричне; релеји, електрични; електролизатори; преносници електронских сигнала; предајни уређаји [телекомуникациони]; апарати за чишћење дискова са снимљеним звуком; апарати за чишћење грамофонских плоча; траке за снимање звука; мерачи километраже за возила; калемови [фотографски]; механички знаци; епидијаскопи; цеви за тестирање; апарати за балансирање; термостати; ергометри; инструменти и машине за тестирање материјала; овоскопи, електрични осветљивачи јаја; мерачи; мерачи потрошње бензина; штитници од искри; кутије посебно направљене за фотографске апарате и инструменте; апарати за тестирање који нису за медицинску употребу; рефрактометри; светломери; машине за фактурисање; апарати за ферментацију [лабораторијски]; железнички сигурносни уређаји; електричне жице; магнетне жице; оловна лопта виска; вискови; мреже за заштиту од несреће; сигурносне мреже; сигурносне цираде; апарати за сечење филма; филтери за респираторне маске; филтери за употребу у фотографији; пуњачи батерија; високофреквентни апарати; мерачи фреквенције; осигурачи; радио апарати; кристали галенита [детектори]; галванске батерије; рукавице за заштиту од несрећа; возачке рукавице; рукавице за заштиту од рендгенског зрачења за индустријску употребу; инструменти за испитивање гасова; гасометри [инструменти за мерење]; геодетске справе и инструменти; летве за нивелисање [инструменти за мерење земљишта]; палице за премеравање земље [геодетски инструменти]; апарати за сушење фотографских снимака; апарати

за глачање фотографских снимака; лењири [мерни инструменти]; стаклено мерно посуђе; екрани за фотогравиру; решетке за батерије; одећа за заштиту од пожара; одевни предмети за заштиту од пожара; аудио и видео пријемници; хелиографски апарат; холограми; хигрометри; идентификациони конци за електричне жице; идентификационе облоге за електричне каблове; апарати и опрема за спашавање живота; млазнице за ватрогасна црева; покретна пумпа, возило, за гашење пожара; пумпе за гашење пожара; индикатори нагиба; уређаји за мерење нагиба; апарат за мерење нагиба; таксиметри; индикатори за количину; вакум-метри; индикатори брзине; индуктори [за струју]; арматуре [за струју]; апарати за обраду података; огледала за инспекцију рада; апарати за интерну комуникацију; носачи тамних плоча [фотографски]; инвертори струје; јонизациони апарати, не за пречишћавање ваздуха или воде; шпијунке за врата [увеличавајуће стакло]; маркери за обележавање ивица; намештај посебно прављен за лабораторије; лактодензиметри; лактометри; лампе за мрачне коморе [фотографске]; оптичке лампе; магичне лампе [пројектори нацртаних слика у простору]; сигналне лампе; ласери, који нису за медицинску употребу; оптичка сочива; скале за мерење величине слова; уређај за мерење брзине пловног објекта [мерни инструмент]; дубиномери; увеличавајуће стакло [оптичко]; светлећи знаци; неонски знаци; наочаре [оптика]; наочаре; инструменти који садрже окуларе; инструменти за нивелирање; стакла за наочаре; оптичарски производи; манометри; мерачи притиска; перископи; заштитне маске; математички инструменти; телевизијски апарати који се покрећу кованицама; мегафони; рачунарска меморија, уређаји; столарски лењири; нивелатори са живом, либеле; апарати за мерење брзине [фотографски]; апарати за прецизна мерења; мерни инструменти; метеоролошки инструменти; метри [мерни инструменти]; микрометарски завртњи за оптичке инструменте; микрофони; микротоми; временски прекидачи, аутоматски; оптичка огледала; апарати за дисање за подводно пливање; наугички апарати и инструменти; апарати за поморску сигнализацију; навигациони инструменти; оквири за наочаре; рамови за наочаре; батерије, електричне; акумулатор, електрични; либеле [инструменти за утврђивање хоризонтале]; инструменти за нивелацију; призме [оптичке]; инструменти за осматрање; октанти; омметри; уређај за мерење таласа; оптички апарати и инструменти; оптичка стакла; рачунари; рачунарски програми, снимљени; осцилографи; апарат за транспирацију кисеоника; озонизатори [озонатори]; микрометри; сигнални панели, светлећи или механички; громобрани; паркинг метри; апарати и инструменти за астрономију; апарати за мерење

дебљине коже; хидромерачи киселости; апарати и инструменти за вагање; мерачи салинитета; посуде за испирање [фотографске]; постоља за фотографске апарате; фотографски објективи; фотометри; фототелеграфски апарат; апарати и инструменти за физику; управљачки апарати, аутоматски, за возила; цвикери; лабораторијске пипете; мерне летве [геодетски инструменти]; планиметри; чепови за уши за рониоце; звона [упозоравајући уређаји]; тегови; полариметри; радио-телефонски склопови; радио-телеграфски склопови; апарати за мерење притиска; индикатори притиска; апарати за пројекцију, пројектори; катодни анти-корозивни апарати; штитници за зубе; пирометри; радари; ауто-радио; радиолошки апарати за индустријску употребу; угломери [мерни инструменти]; апарати и инсталације за производњу рендгенских зрака, не за медицинске употребе; рендгенске цеви, не за медицинске намене; заштитни уређаји против рендгенског зрачења, не за медицинску употребу; телефонски апарати; рафрактори; рендгенски апарати, не за медицинску употребу; спектроскопи; отпорници, електрични; термометри, не за медицинску употребу; респиратори за пречишћавање ваздуха; апарати за дисање, изузев за вештачко дисање; реостати; кантари [пијачне ваге]; механички или светлећи сигнали; мерачи сахарина; мерне сонде за научне сврхе; сателити за научне сврхе; мембране за научне апарате; апарати за обуку; калемови за пригушивање; спојнице за жице [за струју]; браве, електричне; секстанти; сигналне звиздалке; упозоравајући троуглови за возила; електро-динамички апарати за; даљинско управљање сигнаlima; симулатори управљања и контроле возила; сирене; апарати за пренос звука; апарати за снимање звука; апарати за репродуковање звука; звучни апарати и машине; вођице или олово за дубиномере; инструменти за лоцирање звука; спектографски апарати; мерачи површине, сферометри; стереоскопи; стереоскопски апарат; игле за грамофоне; уређаји за мерење сулфита; телепринтери; тахометри; мерачи за нарезивање шрафова; телеграфски апарати; телевизијски апарати; телеграфске жице; апарати за даљинско управљање*; стубови за бежичне антене; апарати за суфлирање [телепромптери]; телефонски преносници; телекомуникациони прекидачи; двогледи; телескопи; индикатори температуре; апарати за бележење времена; теодолити; термостати за возила; тотализатори [сатови за бодове на спортским теренима]; бројачи обртаја; регулатори брзине за грамофоне; телекомуникациони преносници; прецизне ваге; гранични мерач [столарија]; вакумске цеви [радио]; уринометри; вариометри; нонијуси, шублери; видео-траке; инструменти за мерење вискозитета, густине;

електричне инсталације за спречавање провала; регулатори напона за возила; машине за гласање; волтметри; апарати за замену игала на грамофонима; дестилацијске посуде за лабораторијске експерименте; жица за осигураче; антикатоде; звиждаљке за псе; нишански телескопи за ватрена оружја; телескопски нишани за оружје; против провални упозоравајући апарати; инструменти за одређивање азимута; светлосна сигнализација; носачи за електричне калемове; филмови, осветљени; светлећи или механички знаци за путеве; плутаче за спасавање; сигналне бове; зујалице; компаси за одређивање правца; сигнали за маглу, неексплозивни; регистар касе; радиолошки екрани за индустријску употребу; магнетне идентификационе картице; фотонапонске ћелије; дензитометри; магнетни дискови; флопи дискови; траке за чишћење глава за снимање; видео рекордери; тастатуре за рачунаре; интегрисана кола; полупроводници; чипови [интегрисана кола]; катоде; прслуци за спасавање; појасеви за спасавање; апарати и инструменти за хемију; кинематографски филм, осветљен; материјали за електричне водове [жице, каблови]; контактна сочива; кутије за контактна сочива; инкубатори за културе бактерија; соларне батерије; бакарна жица, изолована; цеви са електричним пражњењем, које нису за осветљавање; фотографске мембране; апарати за дестилацију за научне потребе; дозиметри; електрична звона на вратима; кутије за наочаре; пећи за лабораторијску употребу; оптичка влакна; телефонске жице; рендгенски филмови, осветљени; филтери за ултравиолетне зраке, за фотографију; хорне за звучнике; треношци за камере; читачи бар-кодова; панцир прслуци за заштиту од метака; плутаче за означавање; полупроводничке плочице за израду интегрисаних кола; хроматографски апарати за лабораторијску употребу; хронографи [апарати за бележење времена]; компакт дискови [аудио-видео]; оптички компакт дискови [ЦД- ром]; оперативни рачунарски програми, снимљени; компјутерске периферне јединице; рачунарски софтвер, снимљени; оптички кондензатори; акустичне спојнице; спојнице [опрема за обраду података]; коморе за декомпресију; плотери; ронилачке маске; електронске оловке [за видео- дисплеје]; кодиране магнетне картице; факсимил машине; противпожарни чамци; интерфејси за рачунаре; дубокс за рачунаре; штитници за колена за раднике; регулатори снаге светла, електрични; регулатори јачине светла, електрични; магнетни носиоци података; магнетни декодери; магнетне траке за рачунаре; микропроцесори; модеми; монитори [компјутерска опрема]; монитори [компјутерски програми]; миш [рачунарска периферна опрема]; оптички читачи слова, симбола; оптички носиоци

података; оптички дискови; штампачи за рачунаре; процесори [централна јединица за обраду података]; централна јединица за обраду података [процесор]; читачи [опрема за обраду података]; сигурносни појасеви, осим за седишта возила и за спортску опрему; скенери [опрема за обраду података]; детектори дима; транзистори [електронски]; рендгенске фотографије, које нису за медицинску употребу; разводни прстенови за електричне водове; рачунаљке; електронски планери; телефонске секретарице; камкордери; касетофони; компакт диск плејери; дијагностички апарати, не за медицинску употребу; диск драјвери за рачунаре; проводне цеви за монтирање рефлектора; цепни електронски преводиоци; електронске етикете за производе; противпожарна ћебад; блицеви [фотографски]; картице са интегрисаним колима [папетне картице]; картице са интегрисаним колима [смарт картице]; мерне кашике; ноутбук рачунари; електронске табле за обавештења; цепни калкулатори; ципеле за заштиту од несрећа, радијације и пожара; системи за распршивање за противпожарну заштиту; каблови за стартовање мотора; наочаре за сунце; контролни сатови [уређаји за евиденцију времена]; видео касете; касете за видео игре; видео екрани; видео телефони; спортске наочаре; носни чепови за пливаче и рониоце; заштитне кациге за спорт; електронске публикације које се могу преузимати; рачунарски програми, који се могу преузимати; навигациони апарати за возила [путни рачунари]; украсни магнети; бежични телефони; подлоге за "мишеве"; вокмен; ослонци за ручни зглоб за рад са рачунарима; коаксијални каблови; каблови са оптичким влакнима; омоти за електричне утичнице; дубиномери, мерачи дубине мора; електрифициране ограде; софтвери за рачунарске игре, снимљени; слушалице; пригушивачи за осветљење; радио пејцери; апарати за сателитску навигацију; соленоидни вентили [електромагнетни прекидачи]; регулатори преоптерећења напона; воки-токи; ветроказ за одређивање правца ветра; светлосни електронски показивачи; лутке за реанимацију [апарати за наставу]; регулатори сценске расвете; пешчани сатови; ДНА чипови; ДВД плејери; банкомати [АТМ]; сигнална расвета у саобраћају [сигнални уређаји]; опрема за телефонирање; слободних руку [хендс фри]; штитници од азбеста за ватрогасце; шлемови за јахање; специјална одећа за лабораторије; кодиране наруквице за идентификацију, магнетне; транспондери; мелодије за мобилне телефоне које се могу преузимати; музичке датотеке, фајлови, које се могу преузимати; датотеке слика које се могу преузимати; лутке за испитивање сигурности при судару возила; лабораторијске центрифуге; штампане плоче; УСБ прикључци; уређаји за глобално позиционирајући

систем [GPS]; преносиви мултимедијални читачи, плејери; траке за мобилне телефоне; диоде које емитују светло ЛЕД; триоде; мрежни трансформатори; лаптоп рачунари; ватрогасна црева; торбе за лаптопове; навлаке за лаптопове; дигитални рамови за фотографије; петри посуде; питот цеви; стробоскопи; купе за саобраћајну сигнализацију; налепнице индикатори; температуре, не за медицинске намене; апликације за рачунарске; софтвере које се могу преузимати; читачи електронских књига; смартфонски [паметни телефони]; тонер кертриџи, празни, за штампаче и фотокопире; уређаји за надгледање беба; видео уређаји за надгледање беба; поклопци за фотографска сочива; таблет рачунари; кодиране картице за откључавање; 3Д наочаре; меморијске картице за машине за видео игре; одећа отпорна на метке; акцелерометри; електрични адаптери; капсуле за спасавање у случају природних катастрофа; компјутерски хардвер; соларне плоче за производњу електричне енергије; мобилни телефони; телескопски нишани за артиљерију; дигитални знаци; носиви уређаји за мерење активности; пуњачи за електронске цигарете; паметне наруквице [мерни инструменти]; навлаке за паметне телефоне; футроле за паметне телефоне; селфи штапови [ручни моноподи]; калориметри; мерачи протока; сигурносни рефлектујући прслуци; електронске огрлице за дресуру животиња; командне ручице [дојстици] за употребу са рачунаром, осим за видео игре; паметне наочаре; паметни сатови; апарати за гашење ватре; заштитне фолије прилагођене за екране рачунара; спортски штитници за уста; штитници главе за спорт; игле за геодетске компасе; сигурносни токени [уређаји за кодирање]; инфрацрвени детектори; навлаке за PDA уређаје [личне дигиталне помоћне уређаје]; ваге за бебе; електронски системи контроле приступа за блокирање врата; термалне камере; ваге са анализатором телесне масе; ваге за мерење тежине и анализу телесне масе; футроле за таблет рачунаре; црне кутије [за снимање података]; дигиталне метеоролошке станице; станице за пуњење електричних возила; интерактивни терминали са; екранима осетљивим на додир; паметно прстење; уређаји за електричне и; електронске ефекте за музичке инструменте; аудио интерфејси; еквилајзери [аудио апарати]; ниско фреквентни звучници [сабвуфери]; ваге за купатила; термо-хигрометри; биочипови; заштитне фолије прилагођене за смартфоне; кациге за виртуелну стварност; електронске интерактивне табле; хуманоидни роботи са вештачком интелигенцијом; аудио миксете; батерије за електронске цигарете; електронски кључеви као даљински управљачи; електронске партитуре које се могу преузети он-лајн; Т лењери за мерење; углови за мерење; угаони лењери за мерење;

електронски нумерички дисплеји; лабораторијски роботи; роботи за наставу; роботи за сигурносни надзор; лични дигитални асистенти [PDA]; рачунарске софтверске платформе, снимљене или даунлодоване; уређаји за мерење сателитских сигнала; мерачи величине прстена; мерачи величине прста; танки клијент рачунари; камере за вођњу уназад; ручни електронски речници; симулатори за обуку оживљавања; снопови електричних жица за аутомобиле; дисаљке; спортске пиштаљке; софтвер за чување екрана на рачунару, снимљен или; даунлодован; објективи за снимање селфија; графички елементи за мобилне телефоне који се могу преузети са интернета; телекомуникациони апарати у облику накита; носиви рачунари; носиви монитори са видео дисплејем; апарати за магнетну резонанцу [MRI], који нису за медицинску употребу; спасилачке ласерске сигналне ракете; кертриџи за мастило, празни, за штампаче и фотокопир апарате; wah-wah педале; инструменти за мерење висине; лутка-главе за обуку фризера [опрема за обуку]; уређаји за пројектовање виртуелних тастатура; ђебад за преживљавање; чамци за спасавање; уређаји за анализу величине наночестица; јастучићи за слушалице; рукавице за виртуелну стварност; мишеви са куглицом за управљање [компјутерски периферни уређаји]; емотикони за мобилне телефоне који се могу преузети; роботи за телепрезентацију; дигитални термостати за контролу климатизације; пиезоелектрични сензори; органске светлеће диоде [OLED]; светлеће диоде са квантним тачкама [QLED]; капаљке за мерење, осим за медицинску и кућну употребу; електричне утичнице; софтвери за рачунарске игре, који се могу преузети; сигналне ракете, неексплозивне и које нису пиротехничке; сталци прилагођени за лаптопове; покривала за главу као заштитни шлемови.

Кл. 10: трбушни појасеви; хипогастрични појасеви; трбушни корсети; душеци за порођај; слушна помагала; слушне трубе; хваталке, хируршке; игле за медицинску употребу; игле за зашивање, хируршке; песари за контрацепцију и подржавање материце; апарати за терапију топлим ваздухом; вибратори топлим ваздухом за медицинску употребу; помични чаршави за болесничке кревете; чаршави за инконтиненцију; катетери; радијумске цеви за медицинску употребу; прстенови за правилно ницање зуба, глодалице; повези за зглобове, анатомски; потпорни завоји; шине, хируршке; завоји [еластични]; галвански појасеви за медицинску употребу; рендгенски апарати за медицинску употребу; медицинске гуске и лопате; посуде за медицинску употребу; инструменти за порођај стоке; флашице за храњење; флашице за бебе; хируршки ножеви; скалпели; чизме за медицинску употребу; хируршки катетери и сонде; пљуваонице за употребу

у медицини; катгут [хируршки конач]; транспортна носила са точкићима; транспортни кревети са точкићима; болничка носила; ортопедски артикли; утезни бандажи; стезници за килу; подупирачи свода стопала за обућу; психијатријске кошуље; каниле - цевчице; рукавице за медицинску употребу; апарати за прање телесних шупљина; појасеви за медицинске сврхе; труднички појасеви; ортопедски појасеви; ортопедски каишеви; зубарске столице; клешта за кастрацију; електрични јастуци за грејање, за медицинску употребу; електрични термофори, подлоге, за медицинску употребу; ортопедска обућа; вештачки зуби; хируршки сунђери; хируршки апарати и инструменти; кутије за инструменте које користе лекари; хируршки конач; апарати за анестезију; хируршке маказе; термоелектрични завоји [хируршки]; компресори [хируршки]; капалке за употребу у медицини; ножеви за курје очи; апарати за естетску масажу; јастуци за употребу у медицини; хируршки прибор; инкубатори за медицинску употребу; кашике за давање лека; стругачи за језик; штапићи за чишћење ушију; стоматолошке бушилице; зубарски апарати и инструменти; игле за вештачке зубе; вештачки зуби; зубне протезе; ланцете, ножићи; огледала за зубаре; штитници за прсте, напрсци, за употребу у медицини; шприцеви за инјекције; дренажне цеви за медицинску употребу; водене вреће за медицинску употребу; радиолошки екрани за медицинску употребу; електрокардиографи; пипалке [сонде] за медицинску употребу; пумпе за медицинску употребу; апарати за тестирање крви; фотеље за употребу у медицини или стоматологији; бочице са капалком за употребу у медицини; форцепс, порођајна клешта; галвански терапеутски уређаји; рукавице за масажу; гастроскопи; вреће са ледом за медицинску употребу; хемоцитометри; водени кревети за медицинску употребу; хиподермички шприцеви - шприц за ињекције; улошци за трбух; инхалатори; убризгивачи за медицинску употребу; успављујући јастуци за несаницу; уролошки апарати и инструменти; инсуфлатори за удисање; апарати за клистирање за медицинску употребу; лампе са ултраљубичастим зрацима за медицинску употребу; ласери за медицинску употребу; пумпице за дојиље; лампе за медицинску употребу; распршивачи за медицинску употребу; посуде за урин; вештачке вилице; маске за анестезију; апарати за масажу; медицински апарати и инструменти; посуде за примену лекова; кутије прилагођене за медицинске инструменте; вештачки удови; хируршка огледала; намештај посебно направљен у медицинске сврхе; акушерски апарати; појасеви за пупак; офталмометри; офталмоскопи; справе за заштиту слуха; вештачка кожа за употребу у хирургији; гумене навлаке [ножице] за штাকে; инструменти за

давање тврдих лекова животињама; ветеринарски инструмент за давање пилула; кондоми; сфигмоманометар; мерач крвног притиска; апарати за мерење крвног притиска; кварцне лампе за медицинску употребу; апарати и инсталације за производњу рендгенског зрачења, за медицинску употребу; рендгенски снимци за медицинску употребу; радиолошки апарати за медицинску употребу; радиотерапеутски апарати; апарати за оживљавање; рендгенске цеви, за медицинску употребу; опрема за заштиту од рендгенског зрачења, за медицинску употребу; респиратори за вештачко дисање; апарати за вештачко дисање; тестере за хируршку употребу; вештачке дојке; шприцеви за материцу; вагинални шприцеви; стетоскопи; варалице [цуцле] за бебе; цуцле за бебе; улошци за равне табане; апарати за лечење глувоће; суспензиони завоји; хируршки материјали за зашивање; операциони столови; трокари; уролошке сонде; уролошки шприцеви; посуде за испуштање крви; ветеринарски апарати и инструменти; вибратори за лежајеве; апарати за вибромасажу; вештачке очи; аеросолни распршивачи за медицинску употребу; потпорни јастуци на надувавање, за медицинску употребу; јастуци на надувавање за медицинску употребу; душеци на надувавање за медицинску употребу; шприцеви за медицинску употребу; еластичне чарапе за хируршку употребу; чарапе за проширене вене; штাকে; вентили за флашице за храњење; цуцле за флашице за бебе ; ортопедски ђонови; стерилни чаршафи [хируршки]; кревети направљени посебно за медицинску употребу; електроде за медицинску употребу; појасеви, електрични, за медицинску употребу; апарати за физичке вежбе за медицинску употребу; инкубатори за бебе; четке за чишћење телесних шупљина; зубарски апарати, електрични; апарати за тестирање, за медицинску употребу; апарати који се користе у медицинским анализама; филтери за ултра-љубичасте зраке за медицинску употребу; апарати за надимљавање за медицинску употребу; корсети за медицинску употребу; контрацептивна средства, која нису хемикалије; ђебад, електрична, за медицинску употребу; протезе за косу; бандажери за колена, ортопедски; стезници за колена, ортопедски; очне протезе [сочива] за хируршку уградњу; сочива [очне протезе] за хируршку уградњу; антидекубитне подлоге; физиотерапеутски апарати; спиromетри [медицински апарати]; термометри за медицинску употребу; игле за акупунктуру; специјална одећа за операционе сале; дијагностички апарати за медицинску употребу; електрични инструменти за акупунктуру; срчани пејсмејкери; дизалице за инвалиде; маске које користи медицинско особље; гипсани завоји за употребу у ортопедији; хируршки стерилни прекривачи; хируршки импланти од

вештачких материјала; топлотна паковања за прву помоћ; столице са отвором за уметање ноћне посуде; дефибрилатори; дијализатори; медицински водећи конац; ортодонтски апарати; апарати за истезање у медицинске сврхе; посебни контејнери за медицински отпад; бандажери [потпорни завоји]; врећице за вагинално испирање; лутке за одрасле [секс лутке]; уређаји за микродермоабразију; уређаји за рехабилитацију тела за медицинске намене; мерачи пулса; стентови; чепови за уши [заштита за уши]; индикаторске траке за мерење температуре за медицинске намене; ходалице за слабо покретне особе; томографи за медицинске сврхе; уређаји за третирање акни; чешљеви за вашке; четвороножни штапови за медицинске сврхе; ендоскопске камере за медицинске сврхе; апарати за праћење откуцаја срца; компресиона одећа; секс-играчке; стимулатори мозга; имплантабилни уређаји за поткожно давање лека; биоразградиви имплантати за фиксирање костију; штапићи за преглед грла за медицинске намене; носни аспиратори; штитници за зубе за; стоматолошке намене; менструалне чашице; респираторне маске за вештачко дисање; ортодонтске гумице; уређаји за анализу; идентификације бактерија за медицинске намене; апарати за ДНК и РНК тестове за употребу у медицини; апарати за обнављање матичних ћелија за употребу у медицини; монитори телесне масноће; апарати за одређивање телесног састава; сепаратори ножних прстију за ортопедске намене; антиреуматске наруквице; антиреуматско прстење; наруквице за медицинске намене; хируршки роботи; цуцле за храњење беба; наруквице против мучнине; ходалице са точкићима за помоћ при кретању; инхалатори са водоником; апарати за магнетну резонанцу [MRI] за медицинску употребу; ваздушни кревети за медицинску употребу; фластери за хлађење за медицинску употребу; јастучићи за хлађење за прву помоћ; носиви ручни писоари; штапови за ходање за медицинску употребу; роботизована екскелетонска одела за медицинску употребу; акупресурне наруквице; штиталке за варалице [цуцле]; апарати за мерење холестерола; хаљине за преглед пацијената; биомагнетно прстење за терапеутске или медицинске намене; терапеутске маске за лице; масажери за десни беба; секачи за таблете; апарати за мерење шећера; лампе за медицинске намене.

Кл. 11: инсталације за водоснабдевање, аутоматске; акумулатори топлоте; ацетиленски горионици; ацетиленски генератори; ацетиленске светиљке; вентилациони поклопци; инсталације за осветљавање за ваздушна возила; пећи на топао ваздух; апарати за дезодорисање ваздуха; апарати за хлађење ваздуха; филтери за климатизацију; грејачи ваздуха; исушивачи ваздуха; инсталације за климатизацију;

инсталације за филтрирање ваздуха; апарати на врућ ваздух; опрема за купатила са топлим ваздухом; фриксиони упаљачи за плин; упаљачи за плин; упаљачи*; сијалице; сијалице, електричне; лампе са светлосним луком; електричне лампе; конструкцијски рамови за пећи; расхладне кутије; светла за возила; фарови за аутомобиле; хладњаци за пећи; расхладне каде за пећи; каде за купање; каде за седење за купатила; кабине турских купатила, преносиве; опрема за купатила; грејачи за купатила; водоводне инсталације за купатила; инсталације за купатила; лампе; фењери за осветљавање; абажури за лампе; рамови за лампе; горионици са жарним нитима; горионици за лампе; светла за бицикле; бидеи; котлови, који нису делови машина; пећи за сушење; хидранти; поклопци за радијаторе; електричне лампе; електричне светиљке; грејачи воде; пекарске пећи; перлатор, аератор за славине; шипка за окретање ражња; ражњеви за печењаре; лабораторијски горионици; димњаци за одвод пламена у нафтној индустрији; горионици; горионици за уништавање бактерија; котлови за прање; бојлери за перионице; тоалети, покретни; вентилатори [за климатизацију]; справе за пржење кафе; апарати за грејање; славине за цеви и цевоводе; регенератори топлоте; делови за пећи од несагориве иловаче; сијалице за мигавце за возила; угљен за електролучне лампе; инсталације за грејање; апарати за пуњење пећи; водокотлићи; инсталације за грејање [воде]; инсталације за грејање воде; котлови за грејање; цеви за котлове за инсталације за грејање; еркондишни за возила; апарати за грејање на чврста, течна или гасна горива; грејачи за возила; апарати за грејање, електрични; радијатори за централно грејање; овлаживачи за радијаторе централног грејања; грејна тела; грејачи за пегле; грејачи стопала, електрични или неелектрични; грејачи за ноге, електрични; плочасти грејачи, плотне; грејачи који се потапају; стакло за лампу; стаклена цев за лампу; димноводни канали за димњаке; вентилатори за димњаке; фенови за косу; инсталације за дистрибуцију воде; уређаји за сушење; клима уређаји; уређаји за загревање лепка; колоне за дестилацију; цеви [делови санитарних инсталација]; цеви за воду за санитарне инсталације; водоводне инсталације; тоалети; замрзивачи; кухињске справе, електричне; шпорети; штедњаци; апарати и инсталације за кување; светла за мотоцикле; цеви са електричним пражњењем, за осветљавање; одлеђивачи за возила; дозатори за дезинфекцију за тоалете; распршивачи за тоалете; апарати за дезинфекцију; постројења за десалинизацију; уређаји за исушивање; расипачи, дифузори светла апарати за хлађење пића; апарати за дестилацију*; тушеви; грла електричних сијалица; инсталације за пречишћавање воде; апарати за филтрирање воде;

инсталације за хлађење воде; фонтане; танкови за воду под притиском; стерилизатори воде; измењивачи топлоте, осим оних који су делови машина; апарати и инсталације за осветљавање; висеће лампе; инсталације за пречишћавање отпада; плафонска светла; радијатори, електрични; апарат за пречишћавање гаса; апарати за сушење сточне хране; испаривачи; пећи [апарати за грејање]; нити за електричне сијалице; филтери за пијаћу воду; бакље; ковачка огњишта, преносива; пећи, осим за лабораторијску употребу; пећи, рерне, које нису за лабораторијску употребу; украсни додаци за пећи; решетке за пећи; огњишта; посуде за пепео у пећима; апарати и машине за хлађење; коморе за хлађење; просторије за хлађење; контејнери за хлађење, хладњаче; лампе за увијање косе; пекачи за воће; пречистачи [делови гасних инсталација]; пречистачи гаса [делови гасних инсталација]; гасни горионици; гасни бојлери; гасне лампе; парни котлови, који нису делови машина; гермицидне лампе за пречишћавање ваздуха; машине и апарати за лед; расхладне кутије, електричне; преносни фрижидери, електрични; кугле лампи; зидне висеће лампе и кугле за плафоне; рингле; тостери за хлеб; тостери; апарати за печење; роштиљи [кухињски уређај]; грилови [кухињски уређај]; уређаји за спаљивање отпада; јонизујући апарати за обраду ваздуха или воде; украсне фонтане; лабораторијске лампе; инсталације за хлађење млека; пастеризатори; уљне лампе; лампе са ултра-љубичастим зрацима, који нису за медицинску употребу; сигурносне лампе; лампе рефлектори; кинески фењери, лампе; лавабои [делови санитарних инсталација]; расхладне инсталације за течности; светлеће цеви за осветљавање; магнезијумске нити за осветљавање; пржионице за слад; рударске лампе; инсталације за обраду нуклеарног горива и нуклеарних модератора; вентили за контролу нивоа у танковима; лампице, електричне, за јелке; електричне лампице за јелку; светлећи бројеви за куће; хидрооксигенски горионици; радијатори, [грејни]; горионици за уље; фарови за возила; грејне плоче; рефлектори; инсталације за полимеризацију; кухињски шпорети [пећи]; ваздушни вентили за инсталације грејане паром; апарати и машине за пречишћавање воде; апарати и машине за пречишћавање ваздуха; пречишћавајући стубови за дестилацију; инсталације и машине за хлађење; рингле за кување; грејачи воде [апарати]; рефлектори за возила; расхладни уређаји и инсталације; опрема и инсталације за хлађење; пригушивачи [за пару]; регулациони уређаји за водене или гасне апарате и цеви; сигурносни уређаји за водене или гасне апарате и цеви; славине*; подлошке за славине за воду; ражјеви; санитарни апарати и инсталације; апарати и инсталације за сушење; апарати у перионицама за ручно сушење; калемови, намотаји

[делови инсталација за дестилацију, грејање или хлађење]; фенови [делови инсталација за климатизацију]; стерилизатори; инсталације за таложње у дуванској индустрији; пржионици дувана; апарати за осветљавање за возила; пекачи; аутоматске инсталације за одвод пепела; инсталације за производњу паре; инсталације и апарати за вентилацију [климатизацију]; инсталације за вентилацију [климатизацију] возила; тоалетне шоље; даске за тоалетне шоље; абажури; носачи абажура; славине са мешачем за водоводне цеви; регулациони и сигурносни уређаји за гасне цеви; регулациони и сигурносни уређаји за апарате на воду; акумулатори на пару; апарати и инсталације за омекшавање воде; поклопци за вентилацију за лабораторије; стерилизатори ваздуха; дестилатори*; горионици на алкохол; опрема против заслепљивања за возила [опрема за светла]; грејачи за одлеђивање прозора на возилима; носачи за гасне горионике; инсталације за снабдевање водом; нуклеарни реактори; уређаји за кување под притиском, електрични; аутоклави [експрес лонци], електрични, за кување; светла за аутомобиле; аутомобилска светла; грејачи, електрични, за флашице за храњење; справа за печење вафла, електрична; регулациони и сигурносни уређаји за гасне апарате; филтери за кафу, електрични; машине за кафу, електричне; уличне светиљке; димњаци за котлове за грејање; роштиљи фритезе, електричне; камин [у домаћинству]; пумпе за грејање; соларни топлотни колектори [за грејање]; соларне пећи; апарати за тамњење коже [соларијуми]; апарати за потапање водом; апарати за потапање; апарати за пуњење котлова за грејање; фрижидери; апарати за дезодорисање, који нису за личну употребу; апарати за снабдевање водом; апарат за пречишћавање уља; уређај за дезинфекцију димљењем и кађењем који нису за медицинску употребу; постоља за керамичке пећи; џепни грејачи; каде за бање; хроматографски апарати [за индустријску употребу]; грејне нити, електричне; гасни кондензатори [који нису делови машина]; електрични јастучићи, који нису за медицинску употребу; инсталације за сауне; туш кабине; судопере; апарати за парење лица [сауне]; писоари; термофори; чајници, електрични; грејачи кревета; ћебад, електрична, која нису за медицинску употребу; посуде за загревање; апарати за филтрацију акваријума; грејачи акваријума; светла за акваријуме; електрично грејане простирке; зубарске пећи; електрични уређаји за прављење јогурта; експанзиони судови за инсталације централног грејања; аспиратори за неутралисање мириса и паре у кухињама; електрични фенови, за личну употребу; сушачи веша, електрични; микроталасне пећи [уређаји за кување]; апарати за хлорисање базена за пливање; термостатски вентили [делови инсталација

за грејање]; апарати за вртложење воде; апарати за дехидратацију прехрамбеног отпада; осветљење за роњење; иригацијски уређаји за натапање кап по кап; коморе за стерилизацију; камен лаве за роштиље; машине за наводњавање у пољопривреди; микроталасне пећи за индустријску намену; машине за печење хлеба; расхладне витрине; парне машине за пеглање тканина; уређаји за прављење хлеба; ЛЕД диоде, уређаји за осветљење; апарати за каде за хидромасажу; грејне витрине; вишенаменски електрични лонци; електрични парни лонац; пресе за тортиље, електричне; апарати за стерилизацију књига; пиштољи за врели ваздух; чоколадне фонтане, електричне; апарати за дезинфекцију за употребу у медицини; вински подруми [фрижидери], електрични; лампиони за декорације прослава; светлеће лампе за декорисање прослава; чарапе, електрично грејане; чеоне лампе; лампе за маникир; апарати за кување у вакууму, електрични; генератори микро мехурића за купке; грејни и расхладни апарати за точење топлех и хладних напитака; електрично грејана одећа; уређаји за прављење колача од пиринчаног брашна, електрични, за кућну употребу; фитиљи за уљане пећи; електричне плоче за кување; фењери за свећу; фритезе на врућ ваздух; машине за прављење сладоледа; светлосни показивачи смера за бицикле; фрижидери, апарати за хлађење и замрзивачи за потребе медицинског складиштења; терапеутске лампе, које нису за медицинске намене; системи за хидропонски узгој; кувала-термоси за воду, електрични; дехидратори хране, електрични; грејачи за руке са USB напајањем; грејачи шоље са USB напајањем; апарати за кување кус-куса, електрични; подне лампе; посуде за кување тацина, електричне. Кл. 12: виљушкари; спојнице железничких вагона; спојнице за сувоземна возила; ваздушни транспортери; возила за кретање по ваздуху; балони на врућ ваздух; унутрашње гуме за пнеуматике; опрема за поправку унутрашњих гума; ваздушне пумпе [опрема за возила]; ублаживачи удара за возила; опруге за ублажавање удара за возила; амфибијске летилице; опрема против клизања за гуме возила; ланци против клизања; наслон за главу за седишта у возилима; камиони-цистерне за прскање; прикључци за приколице за возила; аутобуси; путнички аутобуси; чамци; камиони; цираде за аутомобиле; аутомобилски ланци; шасије за аутомобиле; аларми за вожњу уназад; авиони; фериботи; носачи пртљага за возила; дирижабли; гуме за точкове возила; вентили за гуме возила; прирубнице за железничке точкове; торзионе полуге за возила; трупови бродова; бродске куке; механизми за управљање бродом; чекрци за чамце; направе за поринуће чамаца; пропелери-елисе за бродове; весла; платфоме за истовар на камионима; точкови за

рударске вагоне; бицикли; ногари за бицикле; постоља за железничка возила; дизалице за чамце на бродовима; блатобрани; ручна колица на два точка; теретни вагон; двоточкаши, колица; кабине за инсталиран кабловски транспорт [жичаре]; кесони [возила]; точкови за возила; поклопци мотора возила; поклопци возила; каравани; приколице [возила]; моторска кућица за компоненте копнених возила [изузев за погонске моторе]; сигурносни појасеви за седишта возила; централни ротирајући део точка возила; осовине за точкове возила; ланци за бицикле; инвалидска колица; барже; направе за поринуће бродова; колица за истовар; кола за црева за поливање; колица за ливење; ливарска колица; возила за голф [возила]; шасије за возила; кормила; вагони за успињаче; железничка возила; димњаци за бродове; гусенице за возила [тракторске]; гусенице за возила [ваљкасте]; трактори; вагонети; браници возила; одбојници за железничка возила; хидраулична кола за возила; волани за бицикле; лежајеви [кревети] за возила; дрвени рамови за бродове; гуме за бицикле; зупчаници за бицикле; кочнице за бицикле; блатобрани за бицикле; фелне за точкове бицикла; наплатци за точкове бицикла; курбле за бицикле; мотори за бицикле; главчина точка бицикла; главчине за точкове бицикала; педале за мотоцикле; пумпе за гуме бицикла; жбице за точкове бицикла; точкови за бицикле; седишта за бицикле; ногари за мотоцикле; зупчаници за копнена возила; багери [бродови]; дресине; електрични мотори за копнена возила; електрична возила; квачила за сувоземна возила; сигурносна седишта за децу, за возила; падобрани; спољни омотачи пнеуматских гума; тегови за балансирање точкова возила; свемирска возила; јарболи за бродове; осовине за возила; крајеви осовина, рукавци; брисачи ветробранских стакала; штитници за точкове бицикала; мреже за пртљак за возила; украсни поклопци за точкове возила [раткапне]; доставна возила; кочнице за возила; каишеви за механичке преноснике; хладњаче; расхладни железнички вагони; мотори за сувоземна возила; кремена весла; покривачи седишта за возила; бродски прозори; хидроавион; хидроавиони; кола за спавање; локомотиве; мотори за управљање сувоземним возилима; вагони [железнички]; бочне степенице за улаз у возила; мењачи за сувоземна возила; пропелциони механизми за сувоземна возила; војна возила за транспорт; млазни мотори за сувоземна возила; мотоцикли; точкови који се крећу независно од погона, за копнена возила; возила за кретање по води; бродови; елисе [пропелери] за бродове; омнибуси; весла за кануе; ветробранска стакла; ексери за гуме; газишта за протектирање гума; пнеуматске гуме; понтони; врата за возила; носачи скија за аутомобиле; доставни трицикли; превозни

трицикли; колица за бебе; дечја колица; навлаке за дечија колица; кровови за дечија колица; елисе-пропелери; паоци на точковима возила; спојнице осовина за точкове; скијашки лифтови; опруге за вешање возила; кола за ручавање; ретровизори; фелне за точкове возила; седишта за мотоцикле; приколице; седишта за возила; спортска кола; стеге [поморске]; жичаре седежнице; рашље за весла на чамцу; рашље за весла; колица са нагибом; летилице; шасије возила; саонице [возила]; трамваји; апарати и инсталације за кабловски превоз; успињаче; жичаре; вагони и кабине за жичаре; трицикли; турбине за сувоземна возила; возила за кретање по земљи, ваздуху, води или шинама; лепљиве гумене закрпе за поправку унутрашњих гума; тапацирунзи за возила; mopеди; прозори за возила; кола; аутомобили; против-провални уређаји за возила; уређаји за истовар [делови вагона]; јахте; аеронаутички апарати, машине и делови; справе против заслепљивања за возила; аутомобилске гуме; каросерије аутомобила; браници за аутомобиле; ублаживачи удара за аутомобиле; против-провални аларми за возила; сирене за возила; возила за мешање бетона; унутрашње гуме за бицикле; кочионе облоге за возила; кочионе плочице за возила; кутије мењача за копнена возила; колица са једним точком; теретна колица; рамови за бицикле; шкољке за возила; избацивачи седишта [за летилице]; прекривачи за возила; погонски ланци за копнена возила; преносни ланци за копнена возила; претварачи обртног момента за копнена возила; показивачи правца за возила; димњаци за лоломотиве; волани за возила; навлаке за седишта за бицикле; амбулантна кола; пнеуматици без унутрашње гуме за бицикле; редуктори за копнена возила; делови кочница за возила; возила на ваздушни јастук; затварачи за резервоаре горива на возилима; спојнице за копнена возила, изузев делова мотора; електрични, покретни гепек [делови копнених возила]; подизачи задњих врата [делови копнених возила]; дизачи за гепек [делови копнених возила]; сигурносни појасеви за седишта возила; ролетне прилагођене за аутомобиле; преносне осовине за сувоземна возила; ваздушни јастуци [сигурносни делови за аутомобиле]; корпе прилагођене бициклима; камп возила; куће на точковима [каравани]; точкови за колица; колица за чишћење; одбојнице за бродове; моторне санке са педалама; торбе прилагођене за бицикле; колица за куповину; возила за снег; возила са даљинским управљачем, нису играчке; тротинети [возила]; јарболи за чамце; навлаке за волане возила; спојлери за возила; брисачи аутомобилских стакала; кочионе плочице за аутомобиле; заштитне навлаке резервних точкова; заштитне навлаке резервних гума; заштитни покривачи резервних гума; нагибна колица; упалачичи

за цигарете за аутомобиле; кочиони дискови за возила; торбе прилагођене за седишта бицикла; звона за бицикле; оклопна возила; носачи мотора за копнена возила; војни дрoнови; кануи; цивилни дрoнови; бочни ретровизори за возила; мреже за комарце прилагођене за дечја колица; контролне ручке за возила; аутомобили без возача [аутономни аутомобили]; аутономна возила; моторни скутери; скутери за особе са сметњама у кретању; пепељаре за аутомобиле; ланци за мотоцикле; рамови за мотоцикле; волани за мотоцикле; мотори за мотоцикле; торбе прилагођене за мотоцикле; тврде гуме за точкове возила; колица за бебе; муфови за дечја колица; муфови за колица за бебе; муфови за ноге за дечја колица; пена за пнеуматике; пена за крпљење пнеуматика; торбе прилагођене за дечја колица; торбе прилагођене за колица за бебе; возила на даљинско управљање за подводна истраживања; самостално подводно возило за инспекцију морског дна; хармоника за зглобне аутобусе; електрични бицикли; навлаке за седишта за мотоцикле; тркачки аутомобили; роботизовани аутомобили; дрoнови са камером; колица за риболов; транспортна колица са мрежастим странама; матице за точкове возила; клипови прилагођени за причвршћивање делова; аутомобила на аутомобилска тела; санке за спасавање; камиони за вучу; камиони за одвоз смећа; приколице за превоз бицикала; приколице за бицикле; колица за кућне љубимце; камиони са уграђеним краном; дрoнови за испоруку; даљински вођени хеликоптери са уграђеном камером; жирокоптери; хеликоптери; самобалансирајући скутери са управљачем; самобалансирајући скутери; самобалансирајући електрични моноцикли; алке за поклопце мотора возила.

Кл. 13: ацетил-нитроцелулоза; кола за топове [артиљеријска]; експлозивни меци; амонијум-нитратни експлозивни; детонатори; самоходно оружје; оружје са сузавцем; ватрено оружје; четке за чишћење ватреног оружја; средства за ватромет; артиљеријско оружје [топови]; балистичко оружје; балистички пројектили; апарати за пуњење реденика за метке; бенгалска ватра; детонирајући штапини [осигурачи]; чауре; топови; пушчане цеви; карабин; пушке; меци, патроне; уређаји за пуњење муниције; торбице за муницију [реденици]; ловачко ватрено оружје; ловачко ватрено оружје; муниција; окидачи за пиштоље; окидачи за пиштоље и пушке; окидачи за пушке; рог за барут; пироксилин; нитроцелулоза; корице за ватрено оружје; динамит; футроле за пиштоље; футроле за пушке; експлозивни; сигналне ракете; пушке [оружје]; кундаци; огледала за нишањење на пушкама; кочнице за окидаче за пушке и пиштоље; кочнице за окидаче за пушке; оловна сачма за лов; муниција за ватрено оружје; лансери за ракете; фитиљи за mine; mine [експлозив]; машинске

пушке; минобацачи, ватрено оружје; гранате [пројектили]; пиштољи [оружје]; барут; експлозивни прах, барут; пројектили [оружје]; запаљиве материје; пиротехнички производи; револвери; потпорни лежајеви за тешко оружје; платформе за ватрено дејство; нишани за ватрено оружје, који нису телескопски нишани; ваздушни пиштољи [оружје]; фитиљи за експлозиве; барут за потпалјивање [фитиљи]; детонирајући фитиљи [штапини] за експлозиве; фитиљи за паљење експлозива; нарамнице за оружје; реденик за оружје; сигнали за маглу, експлозивни; нишани, изузев телескопских нишана, за артиљерију; детонирајуће каписле, изузев играчака; праскави детонатори, осим играчака; ракете [пројектили]; харпунски пиштољи [оружје]; пригушивачи за пушке; тенкови [оружје]; петарде; спрејеви за личну одбрану; појасеви за ношење муниције; појасеви за муницију за аутоматске пушке; торпеда; ручно оружје [ватрено оружје]; ручне гранате; пиштољи за сигнализацију; сигналне ракете, експлозивне или пиротехничке.

Кл. 14: ахати; казаљке за зидне сатове; полуге од племенитих метала; накит од жутог ћилибара; перле од амброида [пресованог ћилибара]; амајлије [накит]; предено сребро [сребрна жица]; сребрни конач [накит]; сребрна жица [накит]; часовници; клатна [часовничарство]; кућишта за сатове и часовнике; наруквице [накит]; брезлетне [накит]; ручни часовници; каишеви за сатове; каишеви за ручне сатове; привесци [накит]; ситни украси [бижутерија]; привесци за накит; брошеви [накит]; бројчаници [часовничарство]; сунчани сатови; механизми за сатове; ланчићи [накит]; брошеви [накит]; ланци за сатове; хронографи [сатови]; хронометри; хроноскопи; хронометријски инструменти; огрлице [накит]; сатови и часовници, електрични; шнале за кравате; ковани новчићи; дијаманти; нити од племенитих метала, накит; жица од племенитих метала, накит; конач од племенитих метала, накит; атомски сатови; главни сатови; контролни сатови [главни сатови]; кућишта за часовнике; иридијум; накит од слоноваче; украси од црног ћилибара; црни ћилибар, сиров или полупрерађен; бакарни жетони; накит; медаљони [накит]; медаље; племенити метали, непрерађени или полуобрађени; сатови; опруге за сатове; кристали за сатове; стакла за сатове; часовничарски механизми; оливин [драги камен]; перидот; злато, непрерађено или углачано; златни конач [накит]; осмијум; паладијум; украсне игле; перле [накит]; полудраго камење; драго камење; платина [метал]; будилници; родијум; рутенијум; спинели [драго камење]; статуе од племенитих метала; бижутерија; легуре од племенитих метала; анкери [часовничарство]; прстење [накит]; уметничка дела од племенитих метала; кутије од племенитих метала; накит за

шешире; минђуше; накит за ципеле; дугмад за манжетне; бисте од племенитих метала; кућишта за ручне сатове [делови ручних сатова]; кутије за излагање сатова; фигурине од драгоцених метала; статуете од племенитих метала; игле [накит]; игле за кравату; беџеви од племенитих метала; привесци за кључеве [прстенови за кључеве са ситним украсима или украсним привесцима]; сребро, сирово или полупрерађено; штоперице; клоазоне накит; кутије за накит; перле за израду накита; перлице за израду накита; копче за накит; материјали за накит; торбице за накит; кабошони; алке од племенитих метала за кључеве; кутије за излагање накита; казаљке за сатове; мисбаха [бројанице са привеском]; наруквице од везеног текстила [накит]; украси за алке [привеске] за кључеве; украси за привеске за кључеве; бројанице; распећа од драгоцених метала, која нису накит; распећа као накит; привесци за кључеве са јо-јо ефектом увлачења; украсне игле-накит за шешире.

Кл. 15: хармоника; кључеви за штивовање музичких инструмената; трске за дувачке инструменте; гудала за музичке инструменте; врхови гудала за музичке инструменте; дршке гудала [за музичке инструменте]; коњска длака за гудала [за музичке инструменте]; клавири; диригентска палица; палице за бубњење; банденеони хармонике; механичке оргуље; басови [музички инструменти]; хармонике; струне за музичке инструменте; бучине [трубе]; карилони [музички инструмент]; кастањете; капе са звончићима [музички инструменти]; рамови за тимпане; чивије за затезање жица на музичким инструментима; цитре; кларинет; клавијатуре за музичке инструменте; музички инструменти; хармонике на мех; контрабасови; жице за музичке инструменте; жичани музички инструменти; рогови [музички инструменти]; корнет [музички инструмент]; чинеле; звучне виљушке; пискови за музичке инструменте; футроле за музичке инструменте; флауте; гонгови; јеврејска харфа [музички инструмент]; гитаре; хармонијуми; харфе; жице за харфе; обое; електронски музички инструменти; регулатор јачине за механички клавир; лире; трзалице; трзалице за жичане инструменте; мандолине; подбрадак за виолину; гајде; музичке кутије; апарат за окретање нотних листова; кобилице за музичке инструменте; триангл [музички инструмент]; окарине; органе; ваздушне цеви за оргуље; кожа за бубњење; горње мембране на бубњевима; педале за музичке инструменте; клавијатура за пијано; жице за клавир; дирке за клавир; мехови за музичке инструменте; пригушивачи за музичке инструменте; бубњеви, музички инструменти; тамбурини; там-там; тимпани; тромбони; фанфаре, трубе; трубе; вентили за музичке инструменте; виола; виолине; ксилофони;

дирке за музичке инструменте; музичке ролне за клавир; перфориране музичке ролне; музички пултови; huqin [кинески гудачки инструмент]; флауте од бамбуса; пипа [кинеска гитара]; шенг [кинеске оргуље]; суона [кинеска труба]; ручна звона [музички инструменти]; синтисајзери; постоља за музичке инструменте; саксофони; балалајке [жичани инструменти]; бенцо; мелодике; колофонијум за жичане музичке инструменте; роботизовани бубњеви; палице за музичке инструменте.

Кл. 16: челична слова [клишеи]; челична пера; носачи лепљивих трака [канцеларијски прибор]; печати са адресом; машине за адресовање; папир; постери; огласни панои од папира или картона; машине за франкирање за канцеларијску употребу; уређаји за мерење поштанских услуга за канцеларијску употребу; спајалице; спајалице [канцеларијски прибор]; клипсе за оловке; хефталице [канцеларијски реквизит]; бележнице, нотеси; албуми; слике; штампани материјал [висока штампа]; траке за цигаре, за увијање цигарета; машине за оштрење оловака; електронске или неелектронске; подупирачи за књиге; подупирач за руке за сликаре; водене боје [сликарске]; водене боје, сликарске; акварел боје; архитектонски модели; фасцикле за списе [канцеларијски прибор]; таблице за писање; писаљке за таблице; сребрни папир; моделарска глина; аритметичке таблице; рачунске таблице; гравуре; литографска уметничка дела; слике, урамљене или неурамљене; оловке; новине; периодичне публикације; атласи; уложне мапе са прстеновима; регистратори са прстеновима; гумиране траке [канцеларијски материјал]; подметачи за пивске чаше; улазнице; биолошки узорци за употребу у микроскопији [наставни; материјал]; клишеи; блокови за цртање; блокови [канцеларијски материјал]; калемци за траке са мастилом; манжетне за држање прибора за писање; памфлети; мустре [шеме за вез]; шпенадле као канцеларијски материјал; чиоде као канцеларијски материјал; овлаживачи врхова прстију [канцеларијски прибор]; четкице за сликаре; упијајућа хартија; жигови [печати]; штампљи; јастућићи за мастило; восак за печење; канцеларијске машине за печење; материје за печење за канцеларијску употребу; свеске; посуде за сортирање и бројање новца; обрасци за прецртавање; паус папир; фолије за прецртавање; напрсци [канцеларијски реквизити]; штампарска слова; карбон папир; папир за машине за снимање; бележнице; угаони лењери за цртање; карте; материјал за обуку [изузев апарата]; индексне карте [канцеларијске]; листови папира [канцеларијски]; картон; картонске кутије за шешире; перфориране картице за разбоје; тубе од картона; каталози; метални врх за индексне карте; књиге са песама

или нотама; спојени рамови [штампарски]; омоти за папир; кошуљице за списе; ногаре за сликаре [штафелаји]; бројеви [штампарски]; индијско мастило; хромофотографи; хромијуми; восак за калупе, који није за зубарску употребу; фасцикле [канцеларијски материјал]; бушилице за папир [зумба]; хигијенски папир; тоалет папир; књиге; шестари за цртање; штампарски бројеви и слова; слова, штампарска; композери за слагање; посуде за писма; конусне папирне кесе; корективна течност; [канцеларијски реквизит]; корективно мастило [хелиографско]; графитне мине за оловке; хистолошки препарати за наставу; француски лењери кривуљари; омоти [канцеларијски материјал]; корице [канцеларијски материјал]; креда за писање; литографска креда; кројачка креда; држачи за креду; држачи оловака; оловке са графитном мином [техничке оловке]; папирне кутије за крем; папирне копче; ваљци за писаће машине; цртежи који се копирају на подлогу; преносиве слике [декалкоманије]; графички отисци; чешљеви за урезивање код сликаних дела; табле за цртање; материјали за цртање; инструменти за цртање; дијаграми; коверте; умноживачи; инструменти за гравирање; папир за увијање; папир за паковање; пера; писаће машине [електричне и неелектричне]; кутије за оловке; пера од злата; производи за брисање; материјали за писање; грбови [папирни печати]; штитници за брисање; гумице за брисање; електрокардиографски папир; пробадачи [канцеларијски материјал]; мастило; мастиљаве траке; мастиљарнице; канцеларијске машине за затварање коверата; фотографије [штампане]; брисачи за налив пера; печати, књиговезачка платна; комплети за цртање; књиговодствене књиге; индекс регистри; фигурине направљене од кашираног папира; филтер папир; материјали за филтрирање од папира; формулари [штампани]; канцеларијски материјал, изузев намештаја; оловке од дрвоног угља; шаблони [од папира]; сталци за посуде за штампарска слова; клишеи за галванопластику; географске мапе; глобуси; посуде за водене боје за уметнике; графичке репродукције; цртежи, скице; ножеви за стругање [брисање] за канцеларије; плоче за гравуру; хектографи; штампани роковници; овлаживачи за лепљење коверти [канцеларијски реквизити]; дописнице, разгледнице; штампане ствари; прибор за ручно лепљење налепница; штампарски бланкети, који нису од текстила; штампарски комплети, покретни [канцеларијски реквизит]; штампане публикације; приручници; папир за писање; притискачи за папир; игле за копирање за цртачке сврхе; оловке за цртање; столњаци од папира; литографије; литографски камен; књижице; светлећи папир; каширани папир; пелир папир за копије; [канцеларијски материјал];

креде за маркирање; пластика за моделирање; материјали за моделирање; паста за моделирање; марамнице од папира; индиго папир за умножаваче; прекривачи столова од папира; школске табле; спајалице; апарати за обележавање бројевима; олеографи; траке за везивање [књиговезачке]; плочице за печатење; палете за сликаре; пантографи [справе за прецртавање]; канцеларијски материјал и; канцеларијски прибор, осим намештаја; пергамент; пастелне бојице [креде у боји]; шнитови за шивење одеће; кутије за матрице; ваљци за кућно фарбање; сликарско платно; кутије са бојама [школски материјал]; пластичне фолије за омотавање; апарати за развијање фотографија; постоља за фотографије; фото-гравуре; планови, пројекти; нацрти; машине за биговање папира [канцеларијска опрема]; наливпера; плоче за матрице; шаблони, матрице за умножавање; портрети; папирни омоти за саксије; омоти за саксије од папира; апарати и машине за умножавање докумената; папирне траке и картице за; бележење компјутерских програма; проспекти; папир за радиограме; лењери за цртање; штампарске реглете; књиговезачки материјал; књиговезачке корице; књиговезачки конопци; улошци са мастилом за машине за репродуковање докумената; налив пера и хемијске оловке [канцеларијски прибор]; магацини [периодични]; папирне траке, које нису позамантерија и украси за косу; траке за писаће машине; врећице [коверте, кесе] од папира или пластике, за паковање; јастучићи за печате; школска опрема [свеске и прибор за писање]; маркери за књиге; честитке, разгледнице; стеатит [креда за кројаче]; куглице за хемијске оловке; подметачи за сто од папира; подлоге за писање; слова на писаћим машинама, на тастатури; држачи печата; кутије за печате; поштанске марке; постоља за печате; фолије, слајдови [канцеларијски материјал]; апарати за вињете; глутен [лепак] за папир или употребу у домаћинству; лепак за папир или употребу у домаћинству; лепљиве траке за папир или употребу у домаћинству; лепљиве врпце за папир или употребу у домаћинству; адресне матрице за машине за адресирање; алманаси; календари; скробне пасте [лепила] за папир или употребу у домаћинству; сликарске четкице; самолепљиве траке за папир или употребу у домаћинству; гумице [еластичне траке] за канцеларије; портикле од папира; табле од дрвене пулпе [канцеларијске]; папир од пулпе, дрвене масе; папирне или картонске кутије; постоља за пера и оловке; амбалажа за флаше од папира или картона; подметачи за чаше од папира; дописнице за најаву посебних догађаја; пластична, мехураста амбалажа за паковање или умотавање; заставе од папира; апарати за уништавање папира [шредери] за канцеларијску употребу; табаци од рецикловане целулозе за умотавање; касете, ормани, за канцеларије; лепак за

канцеларијску или кућну употребу; лепкови за канцеларијску или употребу у домаћинству; ножеви за папир [за отварање писама]; вреће за ђубре [од папира или пластике]; зарезачи за оловке, електронски и неелектронски; папирне марамнице за уклањање шминке; стоне салвете од папира; подметачи од папира; угаоници за цртање; Т-лењери за цртање; држачи за оловке; аташе мапе; постоља за мастило; несесери са прибором за писање; кројеви и образци за копирање; омотачи за флаше од картона или папира; плакати од папира или картона; убруси од папира; убруси за лице од папира; етикете од папира или картона; игле за урезивање, за линорез и дуборез; вискозни папир за умотавање, украсни папир; средства за лепљење за папире или употребу у домаћинству; гумиране траке за лепљење папира; рибље туткало за употребу у канцеларијама или домаћинству; вреће за микроталасно кување; папирни филтери за кафу; пластична танка растегљива фолија за обавијање палета; натписи од папира или картона; налепнице [канцеларијски прибор]; књиговезачки апарати и машине [канцеларијска опрема]; стрипови; папир за копирање; омоти за чековне књижице; пера за туш; бочице за мастило; музичке честитке, разгледнице; билтени; материјал за паковање направљен од скроба; воштани папир; корице за пасоше; четкице за писање; инструменти за писање; папирне облоге за фиоке, ормане, парфимисане или не; неелектронски импринтери за кредитне картице; пластификатори докумената за канцеларијску употребу; папир за сликање и калиграфију; брисачи за табле за писање; плочице са хватаљком за листове папира; неелектронски показивачи графикана; папирне машини, које нису позамантерија и украси за косу; калупи за глину за моделирање [уметнички материјал]; спајалице за новац; колекционарске сличице, за размену, које нису за играње; упијајуће фолије од папира или пластике за паковање хране; фолије од папира или пластике за одржавање влаге за паковање хране; коректорске траке [канцеларијски прибор]; посуднице за боје; маркери [писаћи прибор]; летци, флајери; држачи списка, докумената [канцеларијски прибор]; држачи страница књига; глина од полимера за моделирање; поштански жигови; папирни и картонски материјали за паковање [пуњење, облагање]; испуна од папира или картона; новчанице; креда у спреју; ваучери; папир од пиринча; пластичне кесе за одлагање животињског измета; ваши [јапански папир]; надстолњаци од папира; штампане музичке партитуре; транспаренти [банери] од папира; украсне папирне заставице; целулоидне фолије за цртане филмове; папирне кесе за стерилизацију медицинских инструмената; навлаке за картице са именом; јо јо држачи картица са именом

[канцеларијски прибор]; копче за навлаке за картице са именом [канцеларијски прибор]; папир за лекарске столове за прегледе; папирни подметачи за стоматолошке тацне; портikle са рукавима, папирне; секачи папира [канцеларијски прибор]; шаблони за украшавање хране и напитака; бецеви са именом [канцеларијски прибор]; траке за бар кодове; шљокице за канцеларијску употребу; ознаке за поврат пртљага од папира; марамнице од папира за чишћење.

Кл. 17: машине за просејавање; акрилне смоле, полупрерађене; азбестне сигурносне завесе; гумени прстенови; азбестне плоче; црево за наводњавање; материјали за звучну изолацију; заптивни прстенови; водоотпорни прстенови; балата; водоотпорна паковања; гумице за заптивање тегли; заптивне траке; изолационе траке; испуне од гуме или пластике; материјали за диховање; изолациони материјали за задржавање топлоте; гума, сирова или полупрерађена; гумени чепови; клацкасти вентили од гуме; синтетичка гума; одбојници за амортизацију удара од гуме; савитљива црева, неметална; изолациони материјали; смеше за спречавање зрачења топлоте; цеви од текстилних материјала; смеше које спречавају зрачење топлоте парних котлова; папир за електричне кондензаторе; спојнице за цеви; заптивачи за цеви; гумени гајтани; памучна вуна за заптивање [паковање]; цилиндричне спојнице; диелектрици [изолатори]; азбестне плоче; ебонит; облоге од коре дрвета за звучну изолацију; еластичне нити, које нису за текстилну употребу; облоге за квачила; заптивни материјали; пуњења за проширења на спојевима; хемијске смеше за поправку пукотина; заптивачи; спојнице; азбестни филц; изолациони филц; вулканизована влакна; пластична жица за лемљење; нити од пластике за лемљење; материјали за кочионе облоге, делимично прерађени; изолационе рукавице; гутаперка; изолационо уље за трансформаторе; изолационо уље; фолија од прерађене целулозе, која није за паковање; листови од прерађене целулозе, који нису за паковање; изолациони папир; изолациона платна; изолациони лакови; супстанце за изоловање грађевина од влаге; металне фолије за изолацију; фолије од метала за изолацију; изолационе боје; вуна од шљаке [изолатор]; минерална вуна за изолацију; стаклена вуна за изолацију; латекс [гума]; савитљиве цеви за шаторска платна; кит; муфови за цеви, неметални; гумени омоти за заштиту делова машина; смеше за спајање заптивки; лискун, сирови или делимично прерађени; азбестни папир; пластичне фолије, које нису за увијање; цевни прикључци, неметални; спојна црева за хладњаке возила; вештачке смоле, полупрерађене; синтетичке смоле, полупрерађене; подлошке од гуме или вулканизованих влакана; торбе [коверте, кесе] од

гуме, за паковање; азбестни прекривачи; азбестне тканине; азбестна платна; азбестни конопац; вентили од гуме или вулканизованих влакана; вискозни листови, који нису за амбалажу; изолатори за железничке шине; лепљиве траке које нису за канцеларијску, медицинску или употребу у домаћинству; лепљиве траке које нису за канцеларијску, медицинску или употребу у домаћинству; неметалне арматуре цеви за компримовани ваздух; азбестни картон; азбестна влакна; ојачавајући материјали за цеви, који нису од метала; азбест; самолепиве траке које нису за канцеларијску, медицинску и употребу у домаћинству; затварачи од гуме; изолатори за каблове; конач од гуме, које није за текстилну употребу; карбонска влакна, која нису за текстилну употребу; пластичне материје, полупрерађене; изолатори за електричне водове; изолатори; калупи од ебонита; материјали за амбалажирање [облагање, пуњење] од гуме или пластике; пластична влакна, која нису за текстилну употребу; фиберглас за изолацију; фиберглас платно за изолацију; нити од пластичних материјала, које нису за текстилну употребу; материјали за филтрирање од полупрерађене пластичне пене; изолационе траке; пловне преграде против загађивања; гумени материјал за крпљење пнеуматика; изолациони гипс; пластичне фолије за употребу у пољопривреди; пластична пена за цветне; аранжмане [полупроизводи]; течна гума; гумена једињења; фолије за затамњење стакла [обојене фолије]; изолациони ватростални материјали; гума, сирова или полупрерађена; изолационе траке; гумени заустављачи врата; гумени граничници за прозоре; арматуре, неметалне, за савитљиве цеви; арматуре, неметалне, за чврсте цеви; одбојници за докове од гуме; материјали за филтрирање од полупрерађене пластичне фолије; пластична влакна за 3D штампу.

Кл. 18: одећа отпорна на метке; акцелерометри; животињска кожа; кожа животиња; обручи за кишобране; костур седла; кожни поводци; поводци од коже; копче за седла; жице за кишобране или сунцобране; позлаћена кожа; женске ташне; брњице код дуплих узди; каишеви за војничку опрему; торбе за музичке партитуре; дршке за кишобране; штапови за ходање*; штапови за ходање; штапови за ходање са седиштем; амови за животиње [сарачка опрема]; рамови за кишобране и сунцобране; ловачке торбе [ловачка опрема]; школске торбе; футроле [етуи] за визиткарте; вештачка кожа од отпадног материјала из коже и дрвета; кутије за шешире од коже; поводци за коње; прекривачи за коње; јарећа кожа; брњице; путнички ковчези, сандуци; ; огрлице за животиње; кожане траке; штављена кожа; сарачка ујад; сарачки каишеви, ујад; траке и појасеви од коже [седларска роба]; каишеви за клизальке; кожни каишеви; кожно

ремење; акцелерометри; кожа, сирова или полупрерађена; кожни додаци за намештај; имитација коже; кишобрани; мараме преко рамена за ношење беба; гумени делови за узенгије; кожне узенгије; торбе за алат [празне]; бичеви, камције; торбе за храњење [зобнице]; футроле за кишобране; кожне облоге за опруге; штитници за колена за коње; покривачи за животиње; запрежна опрема за животиње; блиндери [сарачка опрема] наочњаци; блинкери [сарачка опрема] наочњаци; ремење [сарачка опрема]; руксаци; ранчеви; улари и повоци; ручке за штапове за ходање; бич са девет чворова; траке за подбрадке, од коже; молескин [имитација коже]; рамови за ручне торбе; сунцобрани; крзна; крзнене коже; ручке за кишобране; цепни новчаници; торбе за куповину са точкићима; торбе за куповину; војнице, узде и повоци; актен ташне; ранчеви за планинарење; ранчеви за камповање; торбе за плажу; ручне торбице; путне торбе; торбе [коверте, кесе] од коже за паковање; кожне траке, коњска опрема; седла за јахање; седларска роба; актовке; путни комплети [кожна роба]; кофери; ручке за кофере; вентили од коже; кожа од стоке; кутије од коже или вештачке коже; новчаници од плетеног метала за кованице; футроле од коже или вештачке коже; сандуци [пртљаг]; козметичке торбице, празне; јеленска кожа, која није за чишћење; кожне траке за ношење на рамену; кожни ремени за ношење преко рамена; кожни каишеви за рамена; покривачи за седла за коње; кутије од вулканизованих влакана; ранци; путне торбе за одећу; узде, сарачка опрема; футроле за кључеве; мрежасте торбе за куповину; мали кофери; прекривачи намештаја од коже; подлоге за коњска седла; спортске торбе; узенгије металне; коњска опрема; потковице; каишеви-ременици за ношење беба, новорођенчади; носиљке за бебе, торбе "кенгури"; торбе; футроле за кредитне картице [новчаници]; кутије за визит карте; рандсел [јапанска школска торба за леђа]; ознаке за путне торбе; ознаке за пртљаг; покривачи за коњска седла; етикете од коже; ручке за ношење кеса из куповине; тефилин [јеврејски обредни појас]; кофери са точкићима; торбе за седишта [бисаге]; одећа за кућне љубимце; поводци за децу; моторизовани кофери; компресоване торбе прилагођене за пртљаг; конференцијске мапе; штапови за пешачење; кожа у метражи.

Кл. 19: неметални рекламни стубови; алабастер стакло; алабастер; азбестни цемент; азбестни малтер; шкриљевци; кровни шкриљац; прах од шкриљца; слеме крова, спој кровних равни; сребрни песак; грнчарска глина; опека; асфалт; асфалтни плочници; дрвене летвице за облагање; балустрада, неметалне; битумен; катранисане траке за грађевинарство; колибе, бараке; сајамске кућице; кровна шиндра;

преклопна врата, која нису од метала; бетон; бетонски грађевински елементи; битуменски производи за грађевине; дрво, полупрерађено; дрвна грађа; шперплоча; прерађено дрво; дрво за израду кућних потрепштина; стругана дрвна грађа; дрвене подлоге за попличавање; дрво за фурнир; фурнири; фурнирано дрво; дрвени панели; цемент; смола; цигле; земља за цигле; везивни агенси за производњу брикета; телефонске кабине, неметалне; неметалне телефонске кабине; кесони за грађевинске радове под водом; кречни камен; кровни олуци, неметални; грађевински картон; картон за грађевинарство; картон превучен битуменом за грађевинарство; грог [ватростални материјал]; шамот; оквири камина [полице над камином], неметални; оквири грађевинских конструкција, неметални; материјали за прављење и заштиту путева; креч; малтер за грађевине; редак малтер; малтер; димњаци, неметални; цементни премази за заштиту од ватре; цементне плоче; цементни стубови, греде; шкриљац; преграде, неметалне; грађевине, неметалне; грађевински папир; грађевинско стакло; украсни рељефни венци за грађевине, неметални; калупи за украсне рељефне венце, неметални; калупи за украсне лајсне, неметални; кровни опшиви за избацивање воде, неметални; угаони профили, неметални; прозори, неметални; врата, неметална; поклопци шахтова, неметални; кровни покривачи, неметални; сирова креда; кварц; газишта за степенице, неметална; одводне цеви, неметалне; цеви за воду, неметалне; вентили за цевоводе, не од метала или пластике; скеле, неметалне; стубови за електричне водове, неметални; бандере за електричне водове, неметални; рачвасте цеви, неметалне; ограде за гробове и споменике, неметалне; битуменске облоге, премази за кровове; неметалне греде; греде, неметалне; свињци, неметални; штале, неметалне; подупирачи, неметални; надгробне плоче, неметалне; меморијалне плоче, неметалне; филц за грађевинарство; ливачки калупи, неметални; цемент за пећи; цемент за високе пећи; камен; стакло [прозорско] за грађевинарство; глина; катран каменог угља; гранит; шљунак; пешчар за грађевинарство; цеви од пешчаника; гипс [грађевински материјал]; жалузине, неметалне; шљака [грађевински материјал]; клинкер шљунак; паркетне подне даске; спољне ролетне, не од метала и текстила; ракетне лансирне платформе, неметалне; летвице за малтерисање, неметалне; везивни материјал за поправку путева; пресована плута за грађевинарство; паркети; неметални састави [делови степеништа]; греде изнад врата, које нису од метала; светлеће коцке за попличавање; туцаник, макадам; споменици, неметални; магнезијумов цемент; преносиве грађевине; [конструкције], неметалне;

мермер; грануле стакла за обележавање путева; грануле стакла за маркирање путева; фолије и траке од синтетичких; материјала за обележавање путева; стрехе [конструкције], неметалне; јарболи [стубови], неметални; дрво за бурад; мозаик за грађевинарство; профилисано дрво; калупи за грађевинарство, неметални; премази [грађевински материјали]; неметалне зидне оплате, за грађевинарство; опшив за грађевине, неметални; оливин за грађевине; затварачи, који нису од метала; ограде од коља, неметалне; палисаде, неметалне; ограде, неметалне; прибоји, неметални; кочићи и стубови, који нису од метала; сигналне табле, неметалне, које нису светлеће ни механичке; неметалне облоге за зидове, за грађевинарство; клизалишта [конструкције], неметална; пречке за птице; грађевински камен; вештачки камен; шљака; надгробни споменици; туф [врста стене]; предмети исклесани од камена; подови, неметални; плафони, неметални; дрвене даске за грађевинарство; облоге, неметалне, за грађевинарство; кровне плочице, неметалне; даске за скакање у воду, неметалне; капије, неметалне; панели за врата, неметални; телеграфски стубови, неметални; кокошињици, неметални; попречне греде, које нису од метала; постоља, подијуми, прерађени, који нису од метала; зидани резервоари; материјали за облагање путева; прагови, симсови, неметални; трска за грађевинарство; саобраћајни знаци, несветлећи, немеханички, неметални; знаци, неметални, који нису светлећи и механички; песак, осим ливачког песка; преносиве стаклене баште, који нису од метала; силицијум [кварц]; силоси, неметални; статуе од камена, бетона или мермера; катран; теракота [грађевински материјал]; кровови, неметални; гробови, неметални; сенице [конструкције], неметалне; прагови за железничке пруге, неметални; железничке везе, споне, неметалне; решетке, неметалне; решетке, неметалне; круте цеви, неметалне, за грађевинарство; прозорски рамови, неметални; изолационо стакло за грађевинарство; стакло за прозоре, које није прозорско стакло за возила; обојено стакло за прозоре; прозорско стакло за грађевинарство; птичји кавези [конструкције], неметални; гредице [столарија]; ксилолит; пристанишни стубови, неметални; плутајући докови за усидрење чамаца, неметални; ламперија, неметална; акваријуми [конструкције]; материјали за ојачавање, неметални, за грађевине; сигурносно стакло; уметничка дела од камена, бетона или мермера; кадице за птице [конструкције], неметалне; упозоравајуће ознаке, неметалне, несветлеће; базени за пливање [конструкције], неметалне; грађевински материјали неметални; конструкциони материјали, неметални; оплате, неметалне, за бетон; сталци за паркирање бицикала, неметални; блокови за поплочавање,

неметални; табле дрвене пулпе за грађевинарство; бисте од камена, бетона или мермера; кабине, неметалне; кабине за бојење распршивањем, неметалне; стубови, неметални; рамови за прозоре, неметални; рамови за врата, неметални; кућишта за врата, неметална; рамови за стаклене баште, неметални; оквири за стаклене баште, неметални; кречњачки лапорац; заклони на димњацима, неметални; плочице, неметалне, за грађевине; плочице за подове, неметалне; гробнице, неметалне; лонци на димњацима, који нису од метала; продужни делови за оцаке, неметални; цеви димњака, неметалне; плоче за поплочавање, неметалне; канализационе цеви, неметалне; сифони [вентили], неметални и не од пластике; степеништа, неметална; грађевински панели, неметални; статуе од камена, бетона или мермера; фигурине од камена, бетона или мермера; споменици, гробнице, неметалне; надгробни стећици, неметални; ограде против судара; сигурносне, неметалне, за путеве; поштански сандучићи, зидани; иситњена пулпа шећерне трске [грађевински материјал]; преградне цеви, неметалне; шљунак за акваријуме; песак за акваријуме; неметалне цеви за вентилационе и климатизационе инсталације; геотекстили; грађевински камен, ломљени; винил за облагање фасада; комарник, заштитник од инсеката, неметални; кровишта, неметална, са уграђеним фотонапонским ћелијама; платформе, плутајуће површине, неметалне; ватростални грађевински материјали, неметални; монтажне куће [опрема], неметалне; порфир [камен]; улични одводи, неметални; неметална обртна врата, рампе; надгробне плоче, неметалне; подне дрвене даске; подне плочице, неметалне; црепови, неметални; зидне плочице, неметалне; плоче, неметалне, за грађевинарство; горски кристал; блиндирана врата, неметална; емајлирано стакло, за грађевинарство; стубови, неметални, за грађевинарство; носачи, неметални, за грађевинарство; оплате, неметалне, за грађевинарство; пластични ивичњаци за травњаке; гумена лежишта за сеизмичку изолација грађевинских објеката; оклопна заштита, неметална; блиндирање, неметално; јарболи за заставе [конструкције], неметални; свинг врата, неметална; хармоника врата, неметална.

Кл. 20: кошнице; огласне табле; декорације од пластике за храну; жута амбра, ћилибар; пуњене животиње; лежајеви за кућне љубимце; легла и кућице за кућне љубимце; кућице за кућне љубимце; животињске канце; алке за завесе; сребрно стакло [огледала]; ормани, креденци; ормарићи за лекове; споне за цеви или каблове, неметалне; бурад од дрвета за претакање вина; китова кост, необрађена или полуобрађена; бамбус; клупе [намештај]; корпе за рибу; оградице за бебе; колевке; креветци; полице

за библиотеке; калемови од дрвета за конач, свилу, врпце; дрвени оквири за кревете; дрвене траке; плута за флаше; запушачи од плуте; сталци за боце; рамови за вез; улошци за четке; креденци за посуђе; животињски рогови; канцеларијски столови; канцеларијски намештај; постоља за костиме; подлоге за саће у пчелињацима; делови од дрвета за кошнице; намештај; славине, неметалне, за бурад; ормани за картотеке [намештај]; ормани за документа; имитација корњачине коре; заштитне преграде за камине [намештај]; мртвачки сандуци; делови за мртвачке сандуке, неметални; јеленски рогови; столице; седишта; наслоњаче, лежальке; канабеи; наслони за главу [намештај]; постоља за шешире; палете за утовар, које нису од метала; мерни профили за утовар у; железничке вагоне, које нису од метала; шарке, које нису од метала; штандови; кућице за псе; вешалице за одећу; вешалица за одећу; полице за картотеке; фотеље; кројачке лутке; контејнери за течено гориво, неметални; комоде; пултови [столови]; контејнери, неметални [за складиштење, транспорт]; плутајући контејнери, који нису од метала; столови; корал; послужавници, неметални; рог, необрађени или полуобрађени; америчка палма; прекривачи, јоргани, јастуци за кревете, осим постелине; декоративни јастучићи; душеци; куке које нису од метала за вешање одеће; чивилуци, неметални; резервоари, неметални; колица за сервирање чаја; ручна колица за сервирање чаја; столови за цртање; држачи за пешкире, неметални, причвршћени; дивани и софе; пречке од дрвета; столарска роба; корњачина кора; шкољке острига; штапови, кочићи за подупирање биљака или дрвећа, неметални; мердевине, од дрвета или пластике; покретне степенице за укрцавање, неметалне, за путнике; школски намештај; дактилографски столови; полице за писаће машине; плакати од дрвета или пластике; матице, навртци који нису од метала; морска пена, сепиолит; замењиве подлоге или облоге за судопере; подметачи за судопере, замењиви; посуде, пластичне за амбалажу; држачи завеса, који нису од текстила; кревети; калемови немеханички, за; еластична црева, који нису од метала; калемови за намотавање; немеханички, за еластична црева, који нису од метала; шипке за степеништа; радни сто, клупа; полице [намештај]; легла и кућице; вентилатори за личну употребу, неелектрични; затварачи, који нису од метала, за контејнере, посуде; опрема за намештај, неметална; постоља за саксије за цвеће [намештај]; постоља за саксије; јасле за сточну храну; сталци за пушке; бурад, која нису од метала; сталци за бурад, који нису од метала; клизачи за гарнишне; сандуци за месо; опрема за прозоре, неметална; опрема за кревете, неметална; опрема за врата, неметална; даске за сечење [табле]; сандуци, гајбе; навлаке за

одећу [гардеробне]; плочице са бројевима, које нису од метала; регистарске таблице, неметалне; намештај од метала; ратан, трска; сталци за излагање новина; сталци за часописе; плочасте унутрашње ролетне; лавабои са ормарићем, комодем [намештај]; болнички кревети; точкићи за кревете, који нису од метала; кваке, које нису од метала; сталци за читање, пултови; корпе за ношење ствари; чивилуци; палете за транспорт, неметалне; палете за претовар робе, које нису од метала; степенице [мердевине], неметалне; делови од дрвета за намештај; делови намештаја од дрвета; точкићи за намештај, неметални; саће; кинетичке скулптуре [декорација]; канцеларијски столови за стајање; седеф [необрађен или полуобрађен]; идентификационе плочице, које нису од метала; плочице за име, које нису од метала; кућни бројеви који нису од метала, несветлећи; препарирани птице; јастуци; јастуци на надувавање, који нису за медицинску употребу; душек од сламе; душеци, мадраци од сламе; плетена слама, изузев асуре; плетенице од сламе; сламни поруби, ивице; корпе, пекарске, за хлеб; постоља за кишобране; параван, преграда [намештај]; куке за одећу које нису од метала; завеса од перли, украсна; шаторски кочићи, који нису од метала; табле за столове; врата за намештај; шине за завесе [гарнишне]; полице за намештај; пластичне кант траке за намештај; танкови, неметални и незидани; резервоари, неметални, незидани; шипке за завесе [гарнишне]; кукице за завесе; шнале и траке за држање завеса; трска [материјал за плетење]; животињска копита; писаћи столови; браве, које нису од метала, за возила; седишта од метала; софе; канабе; конструкције кревета; вентили, неметални, који нису делови машина; статуе од дрвета, воска, гипса или пластике; столови од метала; тоалетни сточићи; лајсне за рамове за слике; полице за складиштење; ормарићи са бравицама; огледала; столице за лежање [лигештули]; јастук; сталци [намештај]; табле за држање кључева; сталци, постоља, штандови; плетарски радови, од прућа; витрине [намештај]; јастуци на надувавање који нису за медицинску употребу; душеци на надувавање, који нису за медицинску употребу; шипке од обрађеног ћилибара; плоче од обрађеног ћилибара; уметничка дела од дрвета, воска, гипса или пластике; корита која нису од метала за мешање малтера; сандуци, неметални; канте, неметалне; радне клупе за стеге [намештај]; бурад, неметална; обручи за бурад, неметални; постоља за рачунске машине; запушачи, неметални; чепови, који нису од метала; затварачи, неметални; шрафови, неметални; закивци, које нису од метала; клинови, неметални; клинови, које нису од метала кочићи; клинови, који нису од метала игле; завртњи, неметални; поклопци за флаше, неметални; чепови за боце, неметални; идентификационе наруквице,

неметалне; намештај за вагон ресторана; бисте од дрвета, воска, гипса или пластике; споне и затеге за каблове, који нису од метала; рамови за слике; летвице за рамове за слике; лајсне за урамљивање слика [рамове]; столови за масажу; водени кревети, који нису за медицинску употребу; сифони [вентили] од пластике; чепови за зидове, неметални; типлови, неметални; шкољке; хоклице; вентили за водене цеви од пластике; амбалажа [гајбе] од дрвета за флаше; фигурине од дрвета, воска, гипса или пластике; статуете од дрвета, воска, гипса или пластике; браве, неелектричне, које нису од метала; фризерске столице; мотке, стубови, неметални; корпе, неметалне; сандучићи за писма, не од метала или зидани; бове за усидрење, пловци, неметални; навлаке за одећу [за чување]; натписи од дрвета или пластике; ручна колица [намештај]; завесе од бамбуса; сандуци за играчке; високе столице за бебе; шеталице за бебе; рекламни предмети на надувавање; пластичне пропусне картице, некодиране и немагнетске; плочице од огледала; ременице од пластике за завесе; ногаре за сечење дрва; греде за гребање за мачке; обрамице за ношење терета преко рамена; сточићи за компјутере [намештај]; погребне урне; звонца покретана ветром [украшна]; унутрашње прозорске ролетне од плетеног дрвета; унутрашњи прозорски застори од плетеног дрвета; књиге-полице за књиге; јастуци за кућне љубимце; унутрашње прозорске ролетне [намештај]; унутрашњи прозорски застори [намештај]; ручке врата-неметалне; ручна огледала [тоалетна огледала]; простирке за ограднице за децу; сталак за убресе [намештај]; дугмад, неметална; столови за пресвлачење беба причвршћени за зид; подметачи за пресвлачење беба; резе за врата, неметалне; унутрашње прозорске ролетне од папира; унутрашњи прозорски застори од папира; унутрашње прозорске ролетне од текстила; унутрашњи прозорски застори од текстила; звона за врата неметална, не-електрична; покретне преграде [намештај]; затварачи са навојем, неметални, за флаше; звекири за врата, неметални; столови за тестерисање [намештај]; намештај на надувавање; степеник-столице, неметалне; рукохвати за каду, неметални; обручи, неметални, за причвршћивање цеви; кутије за излагање накита; подлоге за спавање; простирке за спавање; алке, неметалне, за кључеве; дозатори за врећице за псећи измет, фиксирани, неметални; граничници за врата, неметални и не од гуме; граничници за прозоре, не од метала или гуме; затварачи крила, неметални, за прозоре; затварачи за прозоре, неметални; затварачи врата, неметални; кутије за алате, неметалне, празне; сандуци за алат, неметални, празни; полице; држачи ташни, неметални; пластични кључеви; носачи, неметални, за намештај; етикете од пластике;

конзолни столови; полице за књиге; сталци за одећа; канистери, неметални; ккућице за птице; пластичне копче за затварање торби; штитници за дечије креветце, осим постелине; кутије од дрвета или пластике; креветци за бебе; кревети са оградом за бебе; плетене корпе за бебе; ноге за намештај; ногице за намештај; гардеробни ормани; табуреи; клинови за ципеле, неметални; типлови за ципеле, неметални; распећа од дрвета, воска, гипса или пластике, која нису накит; посуде за одвод уља, неметалне; ваздушни кревети, не за медицинске намене; душеци за камповање; пластичне рампе за возила; столице за туш кабине; потпорни јастуци за главу бебе; јастуци против превртања беба; јастуци за позиционирање главе бебе; ручна копча за заставе, неметална; механизми за затварање врата, неметални, неелектрични; опруге за затварање врата, неметалне, неелектричне; водилице, неметалне, за клизна врата; седишта за купање беба; радни сточићи за држање на крилу; преносиви канцеларијски столови.

Кл. 21: корита за пиће; корита за храњење; челична вуна за чишћење; даске за прање; посуде за чување хране, топлотно изоловане; прахери [ручне справе]; стаклене кугле [посуде]; стаклене бочице [посуде]; животињска длака [четкарска роба]; прстенови за живину; млазнице за црева за заливање; справе за заливање; справе за распршивање; четке; вртне прскалице; канте за заливање; корпе за хлеб за кућну употребу; прстенови за птице; кадице за купање птица; метле; механичке метле; стаклене боце [посуде]; канте; кофе; лавори [посуде]; комплети посуда за кување; сипачи пића [пурери]; чешагије; посуде за путер; поклопци за кутије за путер; кригле за пиво; стаклене тегле; посуде за пиће; топлотно изоловане посуде за пића; кутије за држање папирних убруса; кутије за сапун; кутије за чај; посуде [чиније]; чиније [посуде]; стаклени балони за пића; плетени балони за пића; изувачи за чизме; стаклени затварачи; вадичеви, електрични и неелектрични; стаклене чиније; флаше [боце]; вакумиране боце; термоси; расхладне боце; отварачи за флаше, електрични и неелектрични; кухињски ражњићи од метала; ражњићи за печење, метални; четкице за нокте; четке за тоалет; четке за стаклене лампе; материјали за прављење четки; длака за четке; кадионице; флашице за уље и сирће; кафански послужавници; кавези за птице; сита [кућне посуде]; топлотно-изолационе посуде; декоративни бокали; држачи за јеловнике; шерпе; метална средства за рибање, чишћење за тигање; решетке за пепео [за употребу у домаћинству]; керамика за употребу у домаћинству; млатилице за муве; казани, котлови; четке за обућу; четке за коње; јасле за животиње; чешљеви за животиње; чешљеви; крпе за чишћење; украси од порцелана; калупи, модле [кухињски

прибор]; неелектрични апарати за полирање воском; шејкери за коктеле; посуде за лепак; стаклене посуде; рогови за пиће; козметички прибор; цециљке за употребу у домаћинству; посуде за воће; стони држачи ножева; затварачи поклопаца за лонце; поклопци за лонце; навлаке за даске за пеглање; пресе за кравате; мешалице, не-електричне, за кућну употребу; цециљке [кухињске справе]; кристал [стакларија]; калупи за коцке леда; посуде за прављење леда; кожа за полирање; кухињско посуђе; лопатице за употребу у домаћинству; куварске модле; инструменти за чишћење, ручни; чачкалице; корита за прање веша; плочице за спречавање кипења млека; кухињске даске за сецкање; чешљеви за косу са великим зупцима; апарати за скупљање прашине, неелектрични; сталци за пегле; стаклени прах за украшавање; несесери са прибором; тоалетни несесери; држачи за тоалет папир; држачи за сапуне; сифонске боце за сода воду; сифонске боце за сода воду; емајлирано стакло, не за грађевинарство; дрвени калупи за ципеле; левци; сетови за зачине; тоалетни сунђери; држачи сунђера; крпе за брисање прашине са намештаја; сталци за сушење веша; кофе од тканих влакана; кутије за чешљеве; грнчарија; носачи за цвеће и биљке [цветни аранжмани]; саксије; жице за мућење, неелектричне, за употребу у домаћинству; мопови; тигањи; четке за рибање; пресе за воће, неелектричне, за употребу у домаћинству; упијачи дима, за кућну употребу; војничке посуде [мањерке]; растезачи рукавица; модле за колаче; плочасто стакло [сировина]; боце за пиће за спортове; роштиљ [кухињски прибор]; решетке за печење [кухињски прибор]; постолје за роштиљ; ножице за роштиљ; четке за катран, са другом ручком; пуфне за пудерисање; стакло, необрађено или полуобрађено [осим грађевинског стакла]; замке за инсекте; стаклена вуна осим оне за изолацију; лонци; посуде за поврће; сервиси за ликер; кашике за преливање [кухињски прибор]; мајолика; кухињски млинови, неелектрични; кућне потрештине; прибор за скупљање мрвица; мозаици од стакла, који нису за грађевинарство; млинови за употребу у домаћинству, ручни; опаци вуне за чишћење; полози [вештачки]; чашице за јаја; опал стакло; млечно стакло; сунђери за прање; сунђери за рибање; даске за сечење хлеба; излетничке корпе заједно са посуђем; пресе за панталоне; папирни тањери; оклагје [кућне]; електрични чешљеви; лопатице за торту; кашике за сервирање колача; пипете за тестирање вина; сифони за тестирање вина; даске за пеглање; послужавници од папира, за домаћинство; земљано посуђе; млазнице за канте за заливање; млин за бибер, ручни; посуде за бибер; неелектричне машине и апарати за полирање, за кућну употребу; материјали за полирање, изузев препарата, папира и камена за полирање;

порцеланска роба; вазе; посуде за сапун; држачи сапуна; ноћне посуде; грнчарија; канте за смеће; канте за отпад; корпе за ђубре; канте за ђубре; пудријере; посуде за лед; кофе за лед; ренда за кућну употребу; замке за пацове; кутије за употребу у домаћинству или кухињи; прстенови за салвете; чиније за салату; сланици; прскалице за заливање цвећа и биљака; сервиси [посуђе]; посуђе; сервиси за чај [стоно посуђе]; стони држачи салвета; посуде од метала за прављење леда и ледених пића; тацне; кашике за обување ципела; чиније за супу; четке за обрве; замке за мишеве [мишоловке]; статуе од порцелана, керамике, печене глине, теракоте или стакла; чиније за шећер; стоне украсне вазне; шољице; вешалице за одећу; чајници; кукице за закопчавање; касице "прасице"; тоалетни прибор; урне; стоно посуђе [изузев кашика, виљушки, ножева]; распршивачи мириса; мирисни испаривачи распршивачи; стакло са уграђеним електричним проводницима; бојена стакларија; стакла за прозоре возила [полупрерађени производ]; шоље; аеросолни распршивачи који нису за медицинску употребу; уметничка дела од порцелана, керамике, печене глине, теракоте или стакла; тањери; аутоклави [кувала под притиском], не-електрични; експрес лонци, неелектрични; мутилице, не-електричне; грејачи за флашице за храњење, неелектрични; четкице за бријање; постолја за четкице за бријање; прстенови за свеће; прстенови за свеће; кутије од стакла; кутије за слаткише; свећњаци; канделабри [свећњаци]; чајници, неелектрични; филтери за чај; јаја за припрему чаја од целог листа; четкице за зубе; електричне четке, изузев делова машина; бисте од порцелана, керамике, печене глине, теракоте, или стакла; омоти, навлаке за саксије, који нису од папира; омоти, навлаке за саксије, које нису од папира; млинови за кафу, ручни; сервиси за кафу [стоно посуђе]; филтери за кафу, не-електрични; лончићи за кување филтер кафе, не-електрични; подметачи, не од папира и текстила; абразивни сунђери за кухињску употребу; фритезе, неелектричне; преносни фрижидери, неелектрични; преносне расхладне кутије, неелектричне; апарати на воду за чишћење зуба и десни; јеленска кожа за чишћење; неелектричне справе за полирање ципела воском; поклопци за посуде са сиром; корпе за домаћинство; послужавници за домаћинство; памучни отпад за чишћење; прекривачи хране; поклопци за храну; подметачи [стони прибор]; бокали; крчази; кухињске посуде; кухињски прибори; прибори за кување, не-електрични; држачи за чачкалице; четкице за зубе, електричне; апарати за уклањање мириса за личну употребу; четке за чишћење резервоара и посуда; натписи [ознаке] од порцелана или стакла; сунђери за употребу у домаћинству; перјане пајалице; крпе за прашину;

стаклена силиконска влакна, која нису за текстилну употребу; фиберглас, осим за изолацију или текстилну употребу; фигурине од порцелана; керамике, печене глине, теракоте или стакла; статуете од порцелана, керамике, печене глине, теракоте или стакла; нити од фибергласа, које нису за текстилну употребу; посуде за кување кафе [цезве], не-електричне; цеდიљке за чај; боце и чутуре; рукавице за употребу у домаћинству; врчеви и кригле; сетови флашица за уље и сирће; рукавице за полирање; справе за гашење свећа; кадице за бебе, преносиве; кавези за кућне љубимце; крпе за прање подова; четке за прање судова; собни тераријуми [за узгајање биљака]; кутије простирке за кућне љубимце; посуде за кућне љубимце; растопљен силицијум [полупроизвод], изузев за грађевинарство; пекачи вафли, неелектрични; кутије за хлеб; штапићи за јело; кучина, кудеља за чишћење; штитаљке за веш; штапићи за коктеле; посластичарске шприц кесе за украшавање; ножеви за колаче [бисквите]; посуде за колаче; чаше, папирне или пластичне; чаше за пиће; конач за чишћење зуба; рукавице за баштованство; посуде за кување [без; електричног загревања]; расхладне торбе и кесе; ротирајућа тацна послужавник; кутије за храну; варјаче [кухињски прибор]; машине за резанце, ручне; ножеви за теста; вакум гума за отпушавање одвода; шпатуле за кухињу; абразивни сунђери за кожу; преса за бели лук [кухињски прибор]; тањира за једнократну употребу; држачи пешкира у облику прстенова и шипки; шипке и прстенови за пешкире; држачи тоалетног папира; кућни акваријум; поклопци за акваријуме; кућни тераријуми [виваријуми]; оцеђивачи мопа; канта за искоришћен папир; прозорске жардињере; сламке за пиће; прекривачи, навлаке за чајнике; прибор за скидање шминке; електрични уређаји за привлачење и уништавање инсеката; подметачи за печење; дрвени калупи за чизме; пљоске; козметичке шпатуле; посуде за скупљање масти од печења; замке за муве; држачи за свеће; не-електрични парни лонци; сунђери за шминкање; не-електрични авани; подметач за шерпе; роштиљ рукавице; рукавице за рерну; кухињске рукавице; четкице за пециво; куварски шприцеви за преливање; рукавице за прање кола; четке за шминку; кофе за цеђење мопа; пресе за тортиље, неелектричне [кухињске справе]; четке за воскирање скија; четкице за трепавице; сепаратор за јаја, неелектрични, за употребу у домаћинству; пенасти раздвајачи прстију [сепаратори] за педикир; утични распршивачи за средства против комараца; расхладне патроне за хлађење јела и пића; коцкице леда за виšekратну употребу; стони подметачи за јело, који нису од папира или текстила; подметачи, који нису од папира и текстила; ознаке за декантере [посуде за вино]; аератори за вина; главе за

електричне четкице за зубе; штедне касице; уређаји за уклањање длачица са одеће, електрични и неелектрични; крпе за полирање; свињска длака [чекиње] за четке; коњска длака за четке; хваталке за лед; хваталке за салату; сервирне кутлаче; тучак за кухињску употребу; авани за кухињску употребу; кашике за сладолед; крцкалице за орахе; хваталке за шећер; дршке за метле; кутлаче за вино; кадице на надувавање за бебе; сталци за преносиве кадице за бебе; држачи кесица за чај; наставци за украшавање торти; вртешке за сушење веша; мрежасте врећице за кување, које нису за микроталасне пећи; капалке за козметичке сврхе; капалке за кућну употребу; лонци за кување кус-куса, неелектрични; тацини, неелектрични; сепаратори за јаја; силиконски поклопци за храну, за виšekратну употребу; рукавице за негу животиња; брисачи стакла [прибор за чишћење]; посуде за поширање јаја; распршивачи етарских уља, осим тршчаних распршивача; посуде за распршивање етарских уља; машине за тестенину, које се покрећу ручно.

Кл. 22: тканина за вентилационе отворе; цираде; траке за везивање винове лозе; струготина дрвета; дрвена вуна [пулпа]; струготина; материјал за пуњење; сива свила; мреже за камуфлажу; сирови влакнасти текстил; рибарске мреже; камиља длака; конопља; кучине; завоји и ужад од конопље; свила, отпаци; шапе [отпаци сирове свиле]; кокосова влакна; чауре свилене бубе [кокони]; ужад, неметална; конопци; узице бича; мердевине од канапа; сирови памук; памучне кучине; коњска длака; паперје [перје]; паперје од патке; испуне, не од гуме, пластике, папира или картона; материјали за тапазирање, пуњење, који није од гуме, пластике, папира или картона; нити, канапи за тапазирање; вуна за тапазирање, пуњење; канапи; влакнасти конопци за бродове; стаклена силиконска влакна, за текстилну употребу; предива од папира; плетени конач за мреже; свила за пуњење постељине; вуна за пуњење постељине; конопци, ужад за везивање снопова; висеће постеље, мреже; траве за тапазирање; траке за летвице на венецијанерима; јута; капок; замке [мреже]; мреже; вуна, сива или предена; грубо чешљана вуна; фино чешљана вуна; пергамент, унутрашња кора; крајеви од воска; сирови лан; перје за постељину; надстрешнице, цираде од текстила; једра; вата, вателин, за филтрирање; вата за пуњење и тапацирунг намештаја; слама за пуњење тапацирунга; перје за пуњење тапацирунга; животињска длака; влакна од рамије; рафиа; цакови за транспорт и; складиштење материјала у расутом стању; торбе [вреће, кесе] од текстила, за паковање; алфа трава; шатори; овчије руно; стрижена вуна; морске траве за пуњење; пресвлаке за возила, које нису по мери; текстилна влакна; сисал, агамино влакно; траке за увијање и

везивање који нису од метала; нити, неметалне, за увијање и везивање; омоти за флаше од сламе; паковања за флаше од сламе; ремење, неметално, за пренос терета; сарачка роба, неметална, за пренос терета; ремени за ношење терета, неметални; траке за ношење терета, неметалне; гуртне, за пренос терета, неметалне; каблови, неметални; прекривачи за камуфлажу; везивне нити, неметалне, за употребу у пољопривреди; карбонска влакна за текстилну употребу; уже за подизање прозорског оквира; конопци за качење слика на зид; отпаци памука за постављање и пуњење; конопац за тапазирање; пластична влакна за текстилну употребу; стаклена влакна за текстилну употребу; мреже; кратка отпадна памучна влакна за производњу вештачке свиле; надстрешнице, цираде од синтетичког материјала; конопци за вучу возила; поштанске торбе; једра за пловидбу; мрежасте врећице за прање веша; вреће за покојнике; мреже за риболов јата риба, у облику торбе; мреже за узгој риба; платно за једра; спољне ролетне од текстила; спојнице, неметалне; мреже за храњење животиња; свињска длака [чекиње]; чаршави за заштиту од прашине; платнене вреће специјално прилагођене за држање пелена; бивак вреће за заклон.

Кл. 23: конац, нити; памучни конац и пређа; конац и пређа за везење; вунени конац и пређа; конац и пређа од конопље; кокосов конац и пређа; свилени конац и пређа; предени памук; шиваћи конац и пређа; предени конац и нити; конац и пређа од јуте; камгарн; фино чешљана вунена пређа; конац и пређа од лана; конац и пређа од рајона, вештачке свиле; конац и пређа за крпљење, штоповање; предена свила; влакна фибергласа за текстилну употребу; гумена влакна за текстилну употребу; еластична влакна и пређа за текстилну употребу; влакна од пластичних материјала за текстилну употребу; пређа сомотне тканине за порубљивање; нити за везење од метала.

Кл. 24: термолепљиве тканине; гасно непропустљиве тканине за аеронаутичке балоне; тканине од имитације животињске коже; влакна за тапазирање; платна, рубље за купатило, изузев одеће; транспаренти [банери] од текстила или пластике; билијарско платно; платна, тканине; тканина за сита; круто платно; брокати; текстилни материјал; платно, штоф; платна за таписерије и везење; решеткаста тканина; влакна од конопље; тканине од конопље; поставе за шешире, текстилне, у комаду; текстилне поставе за обућу; тканине за обућу; надстолњаци, који нису од папира; шевиот [вунена тканина]; воштано платно за прекривање столова; сомот; филц; памучне тканине; килтови; простирке за кревете; прекривачи за кревете; застирачи [за кревете]; покривачи за душеке; навлаке [ланене]; прекривачи за кревете од папира;

прекривачи за столове [који нису од папира]; прекривачи за путовања [за покривање колена]; креп [тканине]; крепон; дамаск; тканине за женско рубље; поставе [текстилне]; чаршави [текстилни]; застори; заставе од текстила или пластике; украсне заставице од текстила или пластике; полувунена тканина; прекривачи за кревет од перја, паперја; еластични ткани материјал; држачи завеса од текстилних материјала; крпе за брисање стакла; исцртана платна за вез; нацртана платна за вез; фланел [тканине]; фриз [чупава тканина од вуне]; газа; порхет, груба памучна тканина; јака памучна тканина за завесе; рукавице за купање; газа [тканина]; гумирано платно, осим за канцеларијску употребу; сукно од коњске длаке [за џакове]; прекривачи за намештај [непричвршћени]; прекривачи за намештај, непричвршћени; свилене тканине за штампање шара, мустри; штампане памучне тканине; жерсеј; платно од јуте; вунена влакна; вунене тканине; ланене тканине; постељина; платно за пелене; тканине за столове, текстилне; тканине за домаћинство; пешкири од текстила; марабу [тканина]; навлаке [за душеке]; пластични прекривачи за намештај; прекривачи за намештај, пластични; салвете од текстила, стоне; салвете од текстила; молескин [тканина]; марамике од текстила; мреже за комарце; јастучнице; пластични материјали [замена за тканине]; завесе за врата; рамија влакна; тканине од вештачке свиле; завесе од текстила или пластике; пешкири за лице од текстила; свилене тканине; тил; тканина од еспарта; тафт [тканина]; плетене тканине; мрежасте завесе; зефир [тканина]; памучне тканине, платно; подметачи од текстила; стони подметачи за јело од текстила; неткана текстилна влакна; унутрашње пресвлаке за вреће за спавање; убриси за уклањање шминке; етикете од текстила; таписерија [зидна] од текстила; зидна таписерија од текстила; тканине од фибергласа за текстилну употребу; материјал за филтрирање од текстила; текстилни прекривачи за штампаче; материјал за баршунасте ресе; декоративна тканина за постељину, замена за јастук; стони подметачи од текстила; ћебад за кревете; прекривачи за јастуке; тканине за текстилну употребу; текстилни прекривачи за намештај; пресвлаке за тоалетне даске; туш завесе од текстила или пластике; подлоге од тканине за пресвлачење беба; ћебићи за кућне љубимце; вреће за спавање за бебе; џак скафандер за бебе; вреће за спавање; украсни креветски чаршави; заштитна постељина за дечје креветце; муслин; бивак вреће као заштита за вреће за спавање; простирке за пикник.

Кл. 25: додаци за обућу против клизања; одећа за мотоциклисте; обућа; сандале за купатило; папуче за купатило; женске чарапе; чарапе које упијају зној; пете за женске чарапе; беретке; радни комбинезон, одело; радне блузе, одела; бое [женски крзнени

оковратници]; капе; чарапе и плетена трикотажа; чизме; получизме; врхови обуће; улошци против знојења испод пазуха; држачи панталона [трегери]; трегери; пертле за чизме; крагне [одећа]; шалови мараме; мараме шалови; женске поткошуље; мушке боксерице; мале капе уз главу; боди [женско рубље]; доњи веш; кабанице [одећа]; оквири за шешире; визири на капама; каишеви [одећа]; шалови; собни огртачи; џемпери; пуловери; џемпери [пуловери]; свештеничко одело за богослужења; кратке чарапе; држачи чарапа; подвезице; подвезице за чарапе; горњи делови чизама; улошци за ципеле; блузе, кошуље; јакна или кошуља од платна или сержа за морнаре; кошуље кратких рукава; одећа; шешири; метални делови за обућу; крзно [одећа]; оковратници који се скидају; женске најлонске чарапе, трико; гумирана одећа за скијање на води; комплети [одећа]; доњи веш за упијање зноја; корсети; одела; готова, конфекцијска одећа; гаћице за бебе [доњи веш]; штитници за уши [одећа]; кравате; горњи делови обуће; камашне, доколенице и назувци; доколенице, камашне; кратке панталоне бермуде; панталоне; бициклистичка одећа; спољна одећа; рукавице [одећа]; конфекцијска постава [делови одеће]; мараме, шалови; шалови, мараме; ешарпе за ношење; плетена одећа [одећа]; раменице кошуља; еспадриле; крзнени шалови; фудбалске ципеле, копачке; фудбалске чизме; цилиндри; габардени [одећа]; корсети [доњи веш]; појасеви и стезници; каљаче; прслуци; подвезице, гајтани за камашне, доколенице; бретеле и нараменице за панталоне; монашки велови; гимнастичке патике; капути; водоотпорна одећа; грејачи за ноге, електрични; грејачи ногу; дресови [одећа]; сукње; опрема за бебе [одећа]; ливреје; спортске мајице, дресови; манжетне кошуља [одећа]; манжетне; кецеље [одећа]; муфови [одећа]; наручници, свештеничка одећа; рукавице без прстију; митре [бискупске капе]; папуче; пелерине; дуги капути са крзним оковратником; одећа за плажу; обућа за плажу; џепови за одећу; пиџаме; хаљине; дрвена обућа, кломпе; сандале; гаће; грудњаци; огртачи, капути; мантили; потпетице за обућу; тоге; кожни обрubi за обућу; униформе; пуњене јакне [одећа]; јакне [одећа]; папирна одећа; велови [одећа]; капе за купање; купаће гаће; одећа за купање; бадемантили; портикле, које нису од папира; ђонови за обућу; ципеле; потпетице; спортске ципеле; муфови за грејање ногу, неелектрични; крампони за фудбалске копачке; чизме за спортове; траке за главу [одећа]; виндјакне; подсукње; скијашке чизме; слипови [доњи веш]; неглижеи [доњи веш]; боди [доњи веш]; бандана мараме; одећа за гимнастику; одећа од имитације коже; одећа од коже; зарови, велови; костими за маскембале; сари; мајице; турбани; аскот кравате; капе за туширање; рибарски прслуци; појасеви за ношење новца

[одећа]; џепне мараме; папирни шешири [одећа]; маске за спавање; сукње-панталоне; пончо, одећа; саронг, одећа; рукавице за скијање; хеланке [панталоне]; хаљине на трегере; хаљине без рукава; визири, штитници од сунца као покривала за главу; килоте [доњи веш]; дамски доњи веш; спортске трегер мајице; ваљенке [чизме од ваљане вуне]; свештеничке одоре; глежњаче; сокне које упијају зној; фризерске капе; униформе за карате; униформе за џудо; трикои; кимона; портикле са рукавима, које нису од папира; одећа која садржи супстанце за мршављење; везена одећа; штитници штикли за обућу; покривала за главу; рукавице са једним прстом.

Кл. 26: копче за ципеле; игле; обућарске игле; шиваће игле; игле за машине за чешљање вуне; игле за везење; игле за крпљење; седларске игле; игле за плетење; копче за одећу; нојево перје [додатак одећи]; кости за стезнике; рибље кости за корсете; траке за косу; вештачка брада; укоснице; шналице за косу; украси за шешире; поруби за одећу; чипке за порубе; калупи за крпљење; дугмад; дрикер; еластичне траке за држање рукава; врпце и траке за рукаве; траке за руке [додатак одећи]; копче за трегере; копче за нараменице; брошеви [модни детаљ на одећи]; вез; украсна роба [вез]; копче за каишеве; бројеви или слова за обележавање рубља; монограмске етикете за обележавање рубља; кукице за ципеле; пертле за ципеле; украси за ципеле; рупице за пертле; баршунасте ресе [позамантерија]; украси за косу; шнале за увијање косе; шнале; шнале за косу; мреже за косу; вештачка коса; плетена коса; праменови косе; бројеви за обележавање рубља; потпорници за крагне; гајтани за одећу; копче за блузе; прибор за шивење; напрстци за шивење; кукице за штрикање; игле за штрикање; кукице, копче [галантерија]; рајсфешлуси; јастуче за чиоде; лажни рубови; украсни венци [везени]; чункови за прављење рибарске мреже; вештачко цвеће; ресе; вештачко воће; гајтани; кићанке [галантерија]; украси за одећу; вештачки венци; набори, украси [чипкани]; чипка од вуне; позамантерија; чипкани додаци; слова за обележавање рубља; позамантерија [кројачка роба], изузев конаца; шљокице од лискуна; лажни бркови; прорези, ушице за одећу; птичије перје [додатак одећи]; позамантеријске траке; шљокице за одећу; јастуче за игле; перике; пикот [украсна чипка]; закрпе за поправку текстилних производа које се лепе путем топлоте; перје [додатак одећи]; украсне кићанке [помпони]; карнери на сукњама; розете [галантерија]; набори за одећу; рајсфешлуси за торбе; шнале за ципеле; тупеи; игле-шила; футроле са иглама; кутије за игле; сребрни вез; златни вез; еластичне траке, ластиши; узице и гајтани за обрубљивање; шнале за каиш [додаци за одећу]; кукице за корсете [стезнике]; венци од

вештачког цвећа; шпенадле, игле, које нису накит; значке за одећу, које нису од племенитих метала; апликације за украшавање текстилних производа које се лепе топлотом [галантерија]; такмичарски бројеви; значке украсни новитети [дугмад]; пантљике за косу; капе за фарбање косе; капе за бојење косе; траке за причвршћивање, чичак траке; траке за медаље; нарамнице за одећу; панталоне за бицикliste; траке за завесе; папир за увијање косе; кукице за израду тепиха; перлице, не за израду накита; калемци за конач за везење [нису делови машина]; продужени косе; људска коса; увијачи косе, електрични и неелектрични; апликације [позамантерија]; вештачке биљке, осим новогодишњих јелки; комплети за шивење; ентомолошке игле; игле за вез; привесци, осим за накит; прстенове за кључеве или привеске за кључеве; справе за увлачење конца у иглу; вештачке новогодишње гирланде; вештачке новогодишње гирланде са уграђеним осветљењем; вештачки новогодишњи венци; вештачки новогодишњи венци са уграђеним осветљењем; траке за шешире; траке за косу; траке и машине, не од папира, за увијање поклона; позамантеријске машине; игле за шешире, које нису накит.

Кл. 27: простирке за купатила; прекривачи за подове; вештачки травњаци; подлоге за гимнастику; гимнастичке струњаче; отирачи; тапете; отирачи за врата; сламне простирке; подне простирке за аутомобиле; патоснице за аутомобиле; теписи, ћилими; теписи; неклизајуће простирке; украсне зидне декорације, нетекстилне; линолеум; подметачи за тепихе; покривачи за подове од винила; простирке ткане од конопца за скијашке стазе; текстилне тапете; подне простирке, отпорне на ватру, за камине и роштиље; простирке за јогу; татами простирке; текстилне облоге за зид.

Кл. 28: мехурови, мембране лопти за играње; вештачки мамци за риболов; каписле за пиштоље [играчке]; играчке за кућне љубимце; игре са обручима; божићне јелке од синтетичких материјала; лукови за стреличарство; стреличарски прибор; ивице скија; љуљашке; лопте за игру; балони за игру; одбојници за билијарски сто; коњи за љуљање; рукавице за борбу [опрема за игру]; флашице за лутке; собни бицикли за вежбање; лопте за билијар; креда за билијарске штапове; билијарска креда; чуњеви; кликери за игру; играчке; коцке [играчке]; боб санке; новогодишње праскаве бомбоне; сличуге са уграђеним сечивом; држачи свећа за новогодишње јелке; лопте за играње; апарати и машине за куглање; боксерске рукавице; нит за жице рекета; штапови за голф; штапови за пецање; змајеви; намотаји за змајеви; мете; звона за божићне јелке; жетони за игре; игре грађења; жице за рекете; машине за физичке вежбе; справе за рехабилитацију тела;

справе за боди-билдинг; справе за физичко вежбање; играчке новитети за забаве; штитници за потколенице [спортска опрема]; торбе за крикет; хокејашки штапови; дама [игра]; даме [игра]; коцкице; справе за вежбање [развлачење]; справе за истезање груди [вежбање]; дискови за спорт; домене; шах; шаховске табле; табле за игру даме; пиштољи играчке; ролери за собне бицикле за вежбање; мреже са дршком за риболов; торбе за голф, са или без точкова; играчке новитети за збијање шала; спортске мреже; тениске мреже; скијашки везови; пикадо; пловци за риболов; стони фудбал; харпуни [спортска опрема]; рукавице за игру; чаше за мешање коцки; тегови; удице за риболов; звечке [играчке]; салонске игре; друштвене игре; игре; клопке за глинене голубове; штапови за игре; рекети; мамци за лов или риболов; прибор за пецање; канапи за пецање; крвети за лутке; кућице за лутке; лутке за руку; марионете [лутке на концу]; лутке; позоришне маске; карневалске маске; смањени модели возила; калемови за пецање; пераја за пливање; врше [риболовачке замке]; базени за пливање [за играње]; вештачки снег за божићне јелке; алке [игра набацивања колута о клин]; ролшуе [котураљке]; клизаљке; фокина кожа [за облагање скија]; глинени голубови [мете]; даске за сурфовање; одећа за лутке; собе за лутке; мађионичарски прибор; чуњеви [игре]; чуњеви за куглање; конач, најлон за пецање; облоге за скије; скије; столови за стони тенис; чигре [играчке]; санке [спортска опрема]; триктрак игре; скутери [играчке]; лоптице за бадминтон; ваздушни пиштољи играчке; детонирајуће каписле [играчке]; украси за новогодишњу јелку, изузев светлећих предмета и посланица; постоља за божићну јелку; билијарски штапови; врхови билијарских штапова; билијарски столови; билијарски столови који се покрећу кованицама; скије за сурфовање; даске за једрење; делтаплани; апарати за игре; уређаји за гимнастику; оружје за мачевање; маске за мачевање; рукавице за мачевање; бејзбол рукавице; планиарска опрема; штитници за зглобове [спортска опрема]; штитници за колена [спортска опрема]; играчке viseће вртешке; параглајдери; заштитни јастучићи [делови спортске опреме]; скејтборд; тобогани [играчке]; одскочне даске [спортска опрема]; медведићи играчке; скије за воду; рукавице за голф; индикатори за загрижај [риболовачки прибор]; сензори за загрижај [риболовачки прибор]; игре на табли; апарати за јахање у забавним парковима; летећи дискови [играчке]; игре са потковицама; кинеске домене; плишане играчке; дувалице за прављење мехура од сапунице [играчке]; возила играчке; чигре; мреже за лептире; навлаке специјално дизајниране за скије и даске за скијање; ремење за даске за једрење; пазле; јарболи за даске за једрење; пиштољи с бојом

[спортска опрема]; муниција за пиштоље с бојом [спортска опрема]; ремени за даске за сурфовање; апаратура за избацивање тениских лоптица; стартни блокови за спортове; стаклене кугле са снегом; појасеви за дизаче тегова [спортска опрема]; даске за сурфовање на стомаку; бинго картице; направа за поравнавање земље [прибор за голф]; направа за стављање на место; бусена траве у голфу [прибор за голф]; вабилице, ловачка опрема; точак за рулет; ролери; пињата; боксерски цакови; играчке возила на даљинско управљање; смола за атлетичаре; крпље за снег; праћке [спортска опрема]; машине за забаву, аутоматске и које се покрећу кованицама; калеидоскопи; карте за игру; конфете; електронске мете; мирисни мамци за лов или риболов; камуфлажне мреже [спортска опрема]; мушки атлетски суспензори [спортска опрема]; даске за скијање; макете [играчке]; пачинко [механичке игре]; справе за пењање [опрема за планинарење]; апарати за игре на срећу; слот машине [машине за игре]; папирни шешири за забаве; даске за пливање; чипови за игре на срећу; картице за гребање за игре на срећу; пуњене играчке; трамболине; мотке за скокове с мотком; пловци за купање и пливање; појасеви за пливање; одела за пливање; машине за видео игре; преносиве видео игре са; дисплејем од течних кристала; апарати за аркадне видео игре; контролери за конзоле за игру; макете играчке; фигуре играчке; машине за избацивање лоптица; тегови за вежбање; маске [играчке]; матрјошка лутке; управљачи за играчке; колица за голф опрему; носачи на точкове за голф опрему; даске за веслање; жироскопи и стабилизатори лета за моделе авиона; командне ручице [цојстици] за видео игре; заштитне фолије прилагођене за екране преносних игара; дронови [играчке]; роботи играчке; игле за пумпе за надувавање лопти за игру; пумпе посебно прилагођене за лопте за играње; беби гимнастика; плишане играчке са прикаченим N8427 њебенцетом; трицикли за децу [играчке]; играчке имитација козметике; опрема на надувавање за базене; траке за ритмичку гимнастику; експлозивне конфете за забаве; маса за моделирање за игру; пластелин за игру; преносне игре и играчке са телекомуникационим функцијама; бумеранзи; карте-сличице које се размењују, за игру; појасеви за вежбање за сужење струка; пераја за роњење; рукавице за пливање; играчке на надувавање за базене; скије са точкићима; штапови за скијање; штапови за скије за скије са точкићима; љуљашке за јогу; шатори за игру; конзоле за видео игре; ручне конзоле за играње видео игара.

Кл. 29: албумен, беланчевине, за кулинарске намене; екстракти алги за исхрану; желатин; јестиве масти; инђуни, неживи; кикирики путер; путер; какао путер за исхрану; кокосов путер; путер крем; беланце од

јаја; кобасице крвавице; говеђа супа; говеђа супа, бујон; препарати за прављење бујона; кавијар; воће, конзервисано; сухомеснати производи; чипс од кромпира; листићи од кромпира; кисели купус; кокос, осушени; уље репице за исхрану; репино уље за исхрану; концентрати за говеђу супу; концентрати за бујон; џемови; залеђено воће; супе; суво грожђе; краставчићи; конзервисано поврће; кувано поврће; сушено поврће; уља за исхрану; павлака [млечни производ]; сир; смрзнуто воће; кристализовано воће; крокети; љускари, који нису живи; урме; млеко; рак, који није жив; рибљи филети; сириште, сирило; воће, кувано; воћни желе; воћна пулпа; месо; риба, која није жива; желе за исхрану; желе од меса; дивљач, која није жива; ђумбиров џем; конзервисана соја, за исхрану; масне супстанце за производњу јестиве масти; смеше које садрже маст за кришке хлеба; харинге, неживе; јастози, који нису живи; кукурузно уље за исхрану; уље палминих коштица за исхрану; сусамово уље за исхрану; остриге, које нису живе; рибљи желатин за исхрану; шунка; жуманце од јаја; јогурт; препарати за супу од поврћа; сокови од поврћа за кување; месни екстракти; кефир [пиће од млека]; кумис [пиће од млека]; напици од млека, у којима млеко преовлађује; сурутка; производи од млека; бодљикави јастог, који није жив; сланина; конзервисано сочиво; маргарин; мермелада; животињска можина, срж, за исхрану; шкољке, љускари, који нису живи; шкољке, које нису живе; палмино уље за исхрану; прерађен орах; јаја; јаја у праху; јетрена паштета; лук, конзервисан; маслине, конзервисане; маслиново уље за исхрану; коштану уље за исхрану; пектин за кулинарске намене; кисели краставац; грашак, конзервирани; кобасице; усолјено месо; састојци за припремање супе; парадајз пире; салате од поврћа; свињска маст; салате од воћа; сардине, неживе; лосос, нежив; бубрежни лој за исхрану; туњевина, нежива; сок од парадајза за кување; сунцокретово уље за исхрану; шкембићи; конзервисана гомољика, тартуф; живина, која није жива; кора од воћа; алгинати за кулинарске намене; млевени бадем; кикирики, припремљен; конзервисане печурке; кокосова маст; кокосово уље за исхрану; конзервисан пасуљ; јетра; намирнице на бази рибе; воћни чипс; шкољке капице, која нису живе; воће конзервисано у алкохолу; полен припремљен као храна; шкампи, рачићи, који нису живи; конзервисана риба; конзервисано месо; морски рачићи, који нису живи; јаја пужева за јело; тофу; мућена павлака, шлаг; свињетина; јестива птичја гнезда; риба у конзерви; рибље брашно за људску исхрану; воће у конзерви; месо у конзерви; уштипци, крофне од кромпира; усолјена риба; морски краставац, који није жив; чауре свилене бубе за људску исхрану; поврће у конзерви; паниране кобасице; пахуљице од кромпира; пире од јабука;

компот од бруснице; тахине [намаз од сусама]; хумус [намаз од леблебија]; морске (нори) алге, конзервисане; грицкалице на бази воћа; кисело млеко; кимчи [јело од ферментисаног поврћа]; сојино млеко; милк шејк; ајвар [конзервисана паприка]; сунцокретове семенке, припремљене; рибли мусеви; безалкохолни пунч од жуманаца; мусеви од поврћа; рибли икра, припремљена; семенке, припремљене; алое вера за људску исхрану; конзервисан бели лук; протеинско млеко; уље од семена лана за исхрану; нискокалорични чипс од кромпира; нискокалорични хрскави кромпир; лецитин за кулинарске намене; млечни ферменти за кулинарске намене; компоти; кондензовано млеко; сметана [кисела павлака]; раженка [ферментисано печено млеко]; ферментисано млеко; парадајз пире; паста од поврћа; паста од плавог патлиџана; млеко од кикирикија за кулинарске сврхе; бадемово млеко за кулинарске сврхе; пиринчано млеко; артичоке, конзервиране; аранжмани од обрађеног воћа; млеко у праху; јакитори [јапански ражњићи од пилетине]; булгоги [корееанско јело од говедине]; кандирани ораси; зачињено коштуњаво воће; зачињени ораси; лешници, припремљени; бобичасто воће, конзервирано; гуакамол [пире од авокада]; прстенови од лука [поховани лук]; фалафел; лимунов сок за употребу у кулинарству; дехидрисано месо; замрзнуто-сушено месо; лиофилизовано месо; овсено млеко; павлака [биљна] на бази поврћа; замрзнуто-сушено поврће; лиофилизовано поврће; дехидрисано поврће; екстра девичанско маслиново уље за исхрану; галби [јело од грилованог меса]; ескамол [јестиве ларве мрава]; јестиви инсекти, неживи; кукуруз шећерац, прерађен; намази на бази орашастих плодова; кнедле на бази кромпира; виршле; виршле у кукурузном тесту на штапићу; сојино уље за исхрану; замене за млеко; бадемово млеко; млеко од кикирикија; кокосово млеко; кокосово млеко за кулинарску употребу; напци на бази кокосовог млека; пиринчано млеко за кулинарску употребу; напци на бази бадемовог млека; напци на бази млека од кикирикија; црева за кобасице, природна или вештачка; усољен и сушени бакалар; уштипци од свежег сира; пресована воћна паста; јуба [тофу листићи]; пљескавице од соје; тофу пљескавице; тацин [готово јело од меса, рибе или поврћа].

Кл. 30: алге [зачин]; тестенина; бадемово тесто; семе аниса; семе звездастог аниса; кондиторски производи за; украшавање новогодишње јелке; немедицински биљни чајеви; ароме за кафу; ароматични додаци за храну; додаци јелима; хлеб без квасца; соли за конзервисање намирница; двопек; бисквити, суви колачићи; кекс; сладни бисквити; слаткиши од пеперминта; слаткиши [бомбоне]; вафел производи; слатке земичке, колачићи; какао; кафа;

непржена кафа; биљни препарати за употребу као замена за кафу; колачи; цимет [зачин]; капра; карамеле [бомбоне]; кари [зачин]; препарати од житарица; жвакаћа гума; цикорија [замена за кафу]; чај; чоколада; марципан; каранфилић [зачин]; зачински додаци; слаткиши; слаткиши од шећера; корнфлекс; кукурузне пахуљице; кокице; препарати за учвршћивање мућене павлаке, шлага; сладолед; палачинке; есенције за исхрану, изузев; етарских есенција и етарских уља; кухињска со; додаци за згушњавање хране за кување; куркума; природни заслађивачи; зачини; колачићи од ђумбира; пимент; брашно; брашно од боба; кукурузно брашно; кукурузно брашно, крупно; брашно од слачице; јечмено брашно; сојино брашно; пшенично брашно; скроб за јело; ферменти за тесто; фондани [слаткиши]; ситни колачи; шећер; ароме за колаче, изузев етарских уља; праашак за колаче; тесто за колаче; ђумбир [зачин]; везивни агенси за сладолед; лед, природни или вештачки; лед за освежавање; глукоза за кулинарску намену; глутен припремљен као храна; прекрупа за људску исхрану; сирће; кечап [сос]; какао напци са млеком; пића од кафе са млеком; пића од чоколаде са млеком; средства за подизање теста; квасац; материјали за везивање кобасица; колачићи од бадема [слатка пецива]; макарони; млевени кукуруз; кукуруз, млевени; кукуруз, пржени; пржени кукуруз; хлеб; малтоза; меласа за исхрану; златни сируп [шећерни сируп], меласа; ментол за послатице; мед; ољуштени јечам; сенф; орашчићи; резанци; танки резанци; пите; млевени јечам; сендвичи; пастиле [бомбоне]; пецива; пти-бер кекс; векне хлеба; зачинска паприка; пице; бибер; брашно од кромпира; пудинг; пралине; равиоли; слатки корен [слаткиши]; пиринач; шафран [зачин]; саго; сосови [додаци храни]; целерова со; гриз; шербет [залеђени]; сорбеи [ледени]; шпагети; тапиока; брашно тапиоке; тарт [слатка пита без горње коре]; арома ваниле за кулинарске намене; ванилин [замена за ванилу]; резанци за супу; пите од меса; векна са месом; средства за омекшавање меса за употребу у домаћинству; сладоледи; праашак за прављење сладоледа; слаткиши од бадема; послатице од кикирикија; ароме, које нису етарска уља; ароме за пића, изузев етарских уља; млевени овас; ољуштени овас; храна на бази овса; овсене пахуљице; овсено брашно; штапови од слатког корења [посластица]; пивско сирће; пића на бази кафе; пића на бази какаоа; пића на бази чоколаде; замене за кафу; бомбоне; чипс [производ од житарица]; чау-чау [зачин]; кус-кус [гриз]; сладни екстракти за храну; слад за људску исхрану; прополис [пчелињи производ]; прополис; релиш [додатак јелу]; матични млеч; морска вода за кување; суши; умак од парадајза; мајонез; крекери; енглески крем; воћни желе [слаткиши]; мусели; колачи од

пиринча; умак, сос од соје; смрзнити јогурт [посластичарски]; чатни [додатак јелима]; пролећне ролнице; тако; тортиље; ледени чај; напаци од чаја; преливи за салату; хлебне мрвице; табуле, либанска салата; алва; киш; сосови за месо [умаци]; паста од соје [додатак јелима]; мисо [додатак јелима]; грицкалице на бази житарица; грицкалице на бази пиринча; сува зрна кукуруза без љуске; кукурузни гриз; прашак за пециво; бикарбона сода за кување; сода бикарбона за кување; конзервисане баштенске траве [зачини]; готови оброци од резанаца; глазуре за колаче; чоколадни мусеви; десерти у облику муса [слаткиши]; воћни преливи [сосови]; маринаде; сендвичи са сиром [чизбургери]; песто [сос]; глазуре за шунку; семе лана за кулинарску употребу [зачин]; ланено семе за кулинарску употребу [зачин]; пшеничне клице за људску исхрану; високопротеинске плочице од житарица; тартар крем за кување; глутенски додаци за кулинарске намене; сосови за тестенине; плочице од житарица; палмин шећер; тесто, полупрерађен производ, цветови или лишће као замена за чај; тесто за слатка пецива; вареники [пуњене кнедле]; пељмени [кнедле пуњене месом]; чоколадни украси за торте; украсне бомбоне за торте; коштуњаво воће са чоколадним преливом; сутлијаш; коштуњаво воће у праху; бели лук у праху [зачин]; баози [тесто са надевом]; пиринчана каша за кулинарске намене; јиаози [пуњене кнедле]; рамен [јапанско јело на бази резанаца]; онономијаки [јапанске пикантне палачинке]; смесе за онономијаки [јапанске пикантне палачинке]; буритоси; гимбап [кореанско јело од пиринча]; јестиви папир; јестиви папир од пиринча; намази на бази чоколаде; чоколадни намази који садрже орашасте плодове; кнедле на бази брашна; сируп од агаве [природни заслађивач]; стаклене глазуре; дехидрисана јела чији је главни састојак пиринач; лиофилизована јела чији је главни састојак пиринач; замрзнута-сушена јела чији је главни састојак пиринач; замрзнута-сушена јела чији је главни састојак пиринач; замрзнута-сушена јела чији је главни састојак тестенина; лиофилизована јела чији је главни састојак тестенина; дехидрисана јела чији је главни састојак тестенина; напаци на бази камилице; млечни карамел крем; бибимбап [мешавина пиринча са поврћем и јунетином]; онигири [пиринчане куглице]; инстант пиринач; сендвич са виршлама; коцке леда; прерађено семе за употребу као зачин; сусамово семе [зачин]; пикалили; киноа, прерађена; булгур; хељда, прерађена; брашно од хељде; сос од бруснице [зачин]; сос од јабука [зачин]; крутони; ломпер [палачинке на бази кромпира]; зефир [посластица]; пастила [посластица]; сенбеи [пиринчани крекери]; кимчи [палачинке од укисељеног поврћа]; стругани лед са заслађеним црвеним пасуљем; ментол бомбоне за освежавање даха; жвакаће гуме за освежавање даха; удон резанци; соба резанци.

Кл. 31: агруми [јужно воће], свежи; алге, непрерађене, за људску или животињску исхрану; морске алге, непрерађене, за; људску или животињску исхрану; орашасто воће; животињска менаџерија; живе животиње; храна за животиње; дрвеће; Божићне јелке; стабла дрвећа; жбуње; оvas [зоб]; бобичасто воће, свеже; со за стоку; репа, свежа; мекиње; трупци; дрвено иверје за производњу дрвене пулпе; резана грађа; кокосов орах, сиров; шећерна трска; рогач, сиров; семе житарица, непрерађено; гљиве, свеже; клице печурки за размножавање; уљасте погаче; сточне погаче; кестен, свеж; креч за животињску исхрану; корен цикорије; цикорија, свежа; бисквити за псе; лимун, свеж; љуска кокосовог ораха; кокос; храна за птице; погача од уљане репице за стоку; краставци, свежи; хмељне шишарке; каша од мекиња за исхрану животиња; копра; шкољке [живе]; свеже поврће; бундеве, свеже; венци од природног цвећа; јаја за узгој, оплођена; слама за покривање компоста; отпади од дестилације за животињску конзумацију; помије; узгајана стока; препарати за товљење животиња; брашно од пиринча за сточну исхрану; пасуљ, свеж; цвеће, природно; цвеће, за декорацију, осушено; полен [сировина]; сено; храна за јачање животиња; храна за стоку; сточна храна; пшеница; воће, свеже; травњаци, природни; трава, природна; смрекине бобице; семенске клице за ботаничке сврхе; зрневље [житарице]; семе за животињску конзумацију; семе за садњу; семење; зобена крупица за живину; баштенска трава, свежа; биљке; саднице; хмељ; орах биљке коле; зелена салата, свежа; сочиво, свеже; квасац за исхрану животиња; плута, сирова; ланено брашно [сточна храна]; подлоге за животиње; тресетне подлошке, простирке; кукуруз; кукурузна сточна погача; слад за врење и дестилацију; комина; остаци воћа [комина]; лешник, свеж; брашно за животиње; рибља икра; јаја свилене бубе; луковице; цветне луковице; црни лук, свеж; маслине, свеже; поморанце, свеже; јечам; коприва; сипина кост за птице; сламене простирке; слама [сточна храна]; палме [лишће палминог дрвета]; стабла палме; каша за товљење стоке; риба, жива; винова лоза; борова шишарка; бибер [биљка]; биљке, сушене, за декорацију; празилук, свеж; грашак, свеж; кромпир, свеж; препарати за живину носиле; стајска храна за животиње; корење за исхрану животиња; грожђе, свеже; рабарбара, свежа; жбунови ружа; раж; свилена буба; јестив сусам, непрерађен; тартуфи, свежи; талог након дестилације; живина, жива; алгаровила за животињску исхрану; бадем [воће]; кикирики, свеж; брашно од кикирикија за животиње; погаче од кикирикија за животиње; нус-производи прераде житарица за исхрану животиња; остаци након прераде шећерне трске [сировина]; мамци за пецање, живи; ракови, живи; љускари, живи; јастози,

живи; дагње, живе; остриге, живе; храна за кућне љубимце; сирова кора дрвета; јастози обични [живи]; храна за преживање за животиње; напитци за кућне љубимце; рибље брашно за животињску исхрану; пиринач, непрерађен; морски краставци [живи]; папир са песком [простирка] за кућне љубимце; мирисни песак [простирка] за кућне љубимце; алое вера биљке; спанаћ, свеж; ланено семе за исхрану животиња; семе лана за исхрану животиња; брашно од семена лана за исхрану животиња; ланено брашно за исхрану животиња; пшеничне клице за исхрану животиња; артичоке, свеж; харинга, жива; лосос, жив; сардине, живе; туна, жива; бели лук, свеж; тиквице, свеж; јестиво семе лана, непрерађено; јестиве семенке лана, непрерађене; аранжмани од свежег воћа; инђуни, живи; јестиви инсекти, живи; непрерађени клипови кукуруза шећерца [ољуштени или неољуштени]; киноа, непрерађена; хељда, непрерађена; кои шарани, живи.

Кл. 32: безалкохолни воћни екстракти; пиво; але пиво од ђумбира; пиво од ђумбира; сладно пиво; пивски слад; безалкохолни воћни напици; пића од сурутке; безалкохолни приправци за прављење напитака; концентрати за прављење напитака; воћни сокови; сирупи за пића; воде [пића]; препарати за прављење газираних вода; литијум вода; минерална вода [пиће]; Seltzer вода; стоне воде; шира; лимунате; екстракти хмеља за производњу пива; сокови од поврћа [пића]; сирупи за лимунате; сладовина; шира [неферментисана]; бадемов сируп; сода вода; шербети [пића]; сок од парадајза [пиће]; безалкохолна пића; пилуле за газирање пића; прашкови за газирање пића; газирани вода; сарсапарила [безалкохолни напитац]; аперитиви, безалкохолни; коктели, безалкохолни; воћни нектар [безалкохолни]; изотоници; сок од јабуке, безалкохолни; квас [безалкохолни напитац]; безалкохолни напици на бази меда; смутис [кашаста напици од воћа или поврћа]; безалкохолна пића од алое вера; коктели на бази пива; напици од соје, осим замена за млеко; напици за спортисте обогаћени протеинима; напици на бази пиринча, који нису замена за млеко; безалкохолни напици са укусом кафе; безалкохолни напици са укусом чаја; освежавајућа безалкохолна пића; јечмено вино [пиво]; енергетска пића.

Кл. 33: ликер од пеперминта; воћни екстракти, алкохолни; битери [горка алкохолна пића]; ликер од аниса; анисет [ликер]; аперитиви; арак; дестилована пића; јабуковача; коктели; куракао; дигестиви [ликери и жестока пића]; вино; цин; ликери; медовина; киршч, вишњевача; жестока пића; бренди; пикет; крушковача; саке; виски; алкохолна есенције; алкохолни екстракти; алкохолна пића, изузев пива; алкохолна пића која садрже воће; алкохол од пиринча; рум; водка; помешана алкохолна пића, која

нису на бази пива; нира [алкохолно пиће на бази шећерне трске]; бајију [кинеско пиће од дестилованог алкохола].

Кл. 34: шибице; усници од ћилибара за муштикле; дуван; кесе за дуван; усници за цигарете; филтери за цигарете; упаљачи за пушаче; резервоари гаса за упаљаче; луле; блокови папира за цигарете; упијајући папир за дуванске луле; дуван за жвакање; цигаре; секачи за цигаре; кутије за цигаре; кутије за цигарете, табакере; држачи цигара; цигарете које садрже замену; дувана, које нису за медицинску употребу; цигарете; цепне машинице за увијање цигарета; муштикле; усници за муштикле; папир за цигарете; цигарилоси; чистачи за дуванске луле; крени; траве за пушење; сталци за луле; држачи за шибице; посуде за дуван; бурмут; кутије за бурмут; кутије за шибице; пепеларе за пушаче; пљуваонице за пушаче; хумидори, кутије за чување цигара; електронске цигарете; течни раствори за електричне цигарете; орални вапоризатори за пушаче; ароме, изузев есенцијалних уља, за дуван; ароме, изузев есенцијалних уља, за употребу у електронским цигаретама; фитиљи за упаљаче.

Кл. 35: помоћ у пословном управљању; обавештења о пословима; рекламирање преко плаката; услуге агенција за увоз и извоз; услуге агенција за пружање пословних информација; анализе цена и трошкова; дистрибуција рекламног материјала; услуге фотокопирања; услуге агенција за запошљавање; изнајмљивање канцеларијских машина и опреме; рачуноводство; вођење књига [књиговодство]; израда извода са рачуна; ревизија пословања; пословно управљање и организационо саветовање; консултације у вези са избором особља; консултације у пословном управљању; дактилографске услуге; презентација робе; непосредно оглашавање путем поште; помоћ у пословном или индустријском управљању; умножавање докумената; ажурирање огласних материјала; дистрибуција узорака; стручне услуге о пословној ефикасности; услуге продаје путем лицитације; истраживање тржишта; пословне процене; пословна испитивања; изнајмљивање огласних материјала; консултације у вези са пословним организовањем; објављивање рекламних текстова; оглашавање; рекламирање; рекламирање на радију; пословна истраживања; услуге односа са јавношћу; стенографске услуге; рекламирање преко телевизије; преписивање кореспонденције [канцеларијске услуге]; уређивање излога; услуге рекламних агенција; саветодавне услуге у пословном управљању; манекенске услуге у циљу рекламирања или продајних промоција; маркетиншка истраживања; компјутерско управљање подацима; професионалне пословне консултације; економске прогнозе; организовање изложби за привредне или

рекламне потребе; пословне информације; испитивање јавног мњења; припрема платних листи; проналажење особља; услуге пресељења пословног седишта; изнајмљивање огласног простора; промоција продаје за друге; секретарске услуге; обрачун пореза; услуге телефонског одговарања за одсутне претплатнике; обрада текста; услуге претплате на новине за друге; рекламирање слањем наруџбеница пословно управљање хотелима пословно управљање за сценске уметнике; прикупљање информација у компјутерске базе података; системација информација у компјутерским базама података; организовање сајмова у комерцијалне или рекламне сврхе; издавање машина за фотокопирање; онлајн рекламирање на рачунарској мрежи; услуге набавке за трећа лица [куповина производа и услуга за друге пословне субјекте]; претраживање података у рачунарским датотекама за друге; изнајмљивање времена за рекламирање у средствима комуникације; услуге праћења штампе; изнајмљивање аутомата за продају; психолошко тестирање за избор запослених; услуге поређења цена; презентација производа путем средстава комуникације, у сврху продаје на мало; пружање комерцијалних савета и информација потрошачима при избору роба и услуга; договарање претплате за услуге телекомуникација за трећа лица; административна обрада наруџбеница за куповину; комерцијална администрација за лиценце роба и услуга трећих лица; услуге подуговарања, аутсорсинг [помоћ у пословању]; фактурисање; писање рекламних текстова; прикупљање статистичких података; услуге графичке обраде; материјала за рекламне сврхе; тражење спонзорства; организовање модних ревија у промотивне сврхе; производња рекламних филмова; пословно управљање за спортисте; маркетинг; услуге телемаркетинга; услуге малопродаје фармацеутских, ветеринарских и хигијенских препарата и медицинског материјала; изнајмљивање продајних штандова; пружање комерцијалних и пословних контакт информација; оптимизација претраживача за промоцију продаје; оптимизација саобраћаја са Интернет странице; оглашавање плаћањем по клику [pay per click оглашавање]; услуге посредовања у трговини; пословно управљање за независне пружаоце услуга; преговарање и закључивање пословних трансакција за трећа лица; ажурирање и одржавање податка у рачунарским базама података; услуге управљања пословним пројектима за грађевинске пројекте; пружање пословних информација путем Интернет странице; обезбеђивање онлајн тржишта за купце и продавце роба и услуга; дизајнирање рекламног материјала; ангажовање спољних фирми за административно управљање компанијама; услуге пријављивања

пореза; пословно управљање програмима рефундирања за друге; пословно управљање програмима за надокнаду за друге; изнајмљивање билборда [паноа за рекламирање]; писање радних биографија за друге; индексирање интернет сајтова за комерцијалне намене или намене оглашавања; управљање програмима за путнике који често лете авионом; услуге заказивања састанака [канцеларијске услуге]; услуге подсећања на уговорене састанке [канцеларијски послови]; управљање програмима лојалности потрошача; писање текстова за рекламне намене; регистровање писане комуникације и података; ажурирање и одржавање информација у регистрима; састављање пописа информација за комерцијалне и рекламне сврхе; услуге пословног посредовања које се односе на повезивање потенцијалних приватних улагача са предузетницима којима су потребна финансијска средства; продукција програма телевизијске продаје; продукција емисија телевизијске продаје; консултације о стратегији комуникације у односима са јавношћу; консултације о стратегији комуникације у рекламирању; преговарање о пословним уговорима за друге; промоција робе и услуга кроз спонзорисање спорских догађаја; услуге праћења конкуренције; услуге праћења тржишта; финансијска ревизија; услуге онлајн малопродаје дигиталне музике која се преузима са интернета; услуге онлајн малопродаје; мелодије звона које се преузимају са интернета; услуге онлајн малопродаје претходно снимљене музике и филмова који се преузимају са интернета; услуге велепродаје фармацеутских, ветеринарских и хигијенских препарата и медицинског материјала; услуге пописивања поклона; циљни маркетинг; привремено пословно управљање; оглашавање на отвореном; услуге малопродаје уметничких дела од стране уметничких галерија; административна помоћ при одговарању на позиве за подношење понуда; маркетинг у оквиру издавања софтвера; услуге односа са медијима; услуге корпоративне комуникације; изнајмљивање канцеларијске опреме у заједничким радним просторима; услуге комерцијалног лобирања.

Кл. 36: осигурање од последица несрећног случаја; зајмови на рате; услуге актуара; изнајмљивање некретнина; посредовање на берзи; услуге кредитних агенција; услуге агенција за промет некретнина; посредовање у промету некретнина; услуге агенција за наплату дугова; посредовање у осигурању; финансијске услуге при царинском посредовању; услуге осигурања; банкарске услуге; процена некретнина; прикупљање прилога за добротворне фондове; инвестициони фондови; инвестирање капитала; услуге давања гаранције; услуге мењачница; издавање путничких чекова; клириншки послови [финансије]; услуге клиринга [финансије];

услуге чувања у сефовима; организовање новчаних прикупљања; финансирање зајмова; фискално процењивање; финансијске процене [осигурање, банкарство, некретнине]; факторинг; фидуцијарни послови; услуге повереништва; услуге финансирања; финансијско управљање; услуге залагаоница; управљање непокретностима; управљање стамбеним зградама; осигурање од пожара; најам апартамана; изнајмљивање пољопривредних газдинстава; здравствено осигурање; поморско осигурање; банкарске хипотеке; услуге штедионица; финансирање лизинга; финансирање закупа; посредовање у промету са хартијама од вредности; осигурање живота; услуге агенција за изнајмљивање смештаја [станова]; финансијске анализе; процена антиквитета [старина]; процена уметничких дела; провера чекова; финансијске консултације; консултације о осигурању; обрада плаћања извршених кредитним картицама; обрада плаћања извршених платним картицама; електронски пренос средстава; финансијске информације; информације о осигурању; процена накита; нумизматичка процена; убирање најамнине [станарине]; процена поштанских марака; издавање вредносних бонова; депозити драгоцености; нотирање цена на берзи; издавање кредитних картица; издавање пословног простора [непокретности]; услуге исплате пензија; финансијско спонзорисање; онлајн банкарство; услуге пословне ликвидације, финансијске; процена накнада штете [финансијска процена]; обавештења о карбон кредитима; финансијска процена непосеченог дрвета; финансијско вредновање непосеченог дрвета; финансијска процена вуне; финансијско процењивање вуне; позајмљивање уз заложно обезбеђење; услуге фондова узајамне помоћи; услуге берзанског посредовања; услуге саветовања у вези са задуживањем; организовање финансирања за грађевинске пројекте; пружање информација о; финансијама путем интернет странице; финансијско управљање исплатама надокнада за друге; инвестирање средстава; трговање акцијама и обвезницама; давање попушта трећим лицима у објектима кроз употребу чланских карти; услуге јемства; изнајмљивање заједничких канцеларија за рад; финансијске процене одговора на позиве за подношење понуда; финансијска процена развојних трошкова у нафтној, гасној и рударској индустрији; финансијска истраживања.

Кл. 37: одржавање намештаја; поправка фотографских апарата; постављање и поправка електричних уређаја; постављање и поправка лифтова; постављање и поправка дизалица, лифтова; асфалтирање; одржавање и поправка моторних возила; одржавање и поправка авиона; чишћење унутрашњости зграда; прање рубља; чишћење и поправка котлова; одржавање и поправка горионика

[пламеника]; изнајмљивање булдожера; постављање, одржавање и оправљање канцеларијских машина и опреме; уградња и поправка противпожарних аларма; уградња и поправка противпровалних аларма; поправка тапацирунга; одржавање и поправка трезора; изнајмљивање грађевинске опреме; бродоградња; обнављање одеће; постављање и поправљање опреме за грејање; поправка обуће; чишћење димњака; одржавање и поправка сефова; постављање и поправка апарата за климатизацију; конструисање; конструисање подводних објеката; грађевински надзор; поправка одеће; одржавање, чишћење и поправка коже; постављање кухињске опреме; рушење грађевина; заштита од корозије; дезинфиковање; бојење и поправка натписа; конструисање и поправљање складишта; заштита грађевина од влаге; изоловање објеката; изнајмљивање машина за ископавање [багера]; прање прозора; поправка и одржавање филмских пројектора; инсталирање и одржавање пећи; одржавање, чишћење и поправка крзна; подмазивање возила; чишћење одеће; поправка часовника и сатова; изградња фабрика; постављање и поправка опреме за наводњавање; изолација грађевина; прање возила; прање веша; прање; инсталирање, одржавање и поправка машина; зидарство; рестаурација намештаја; изградња пристанишних насипа; пеглање одеће; изградња и одржавање цевовода; постављање тапета на зидове; облагање тапетима; поправка кишобрана; оправка сунцобрана; тапацирање; молерске услуге, спољне и унутрашње; глачање каменом пловућцем; малтерисање; водоинсталатерске услуге; полирање возила; поправка пумпи; изградња лука, пристаништа; истребљење пацова [дератизација]; протектирање гума; инсталирање и поправљање расхладне опреме; пеглање веша; крпљење котлова; закивање; заштита возила од корозије; услуге сервисних станица за возила [бензинских пумпи]; инсталирање и поправка телефона; одржавање возила; лакирање; чишћење возила; услуге поправке возила у квари; изнајмљивање машина за чишћење; уништавање [истребљење] штеточина, осим у пољопривреди, аквакултури, хортикултури и шумарству; монтирање скела; зидарске услуге; чишћење пелена; хемијско чишћење; информације у вези са изградњом; информације о поправкама; оштрење ножева; вађење руде; услуге вађења камена, каменолома; асфалтирање путева; пескирање [брушење]; подводне поправке; чишћење зграда [спољних површина]; вулканизација гума [поправка]; бушење бунара; изградња сајамских штандова и продавница; инсталација, одржавање и поправка рачунарске опреме; отклањање сметњи на; електричним апаратима; рестаурација машина, мотора који су истрошени или делимично уништени; обнављање

машина које су истрошене или делимично уништене; изнајмљивање дизалица [грађевинске опреме]; изнајмљивање машина за чишћење путева; услуге поправки кровова; услуге прављења вештачког снега; чишћење улица; поправка сигуросних брава; рестаурација уметничких дела; рестаурација [поправка] музичких инструмената; уградња прозора и врата; одржавање базена за пливање; поновно пуњење тонера за штампаче; консултације о грађењу; столарске услуге; бушење нафтних или гасних бушотина; изнајмљивање одводних пумпи; изнајмљивање машина за прање веша; поправка електричних водова; пуњење батерија за возила; балансирање гума; звучно усаглашавање, штимовање музичких инструмената; полагање каблова; стерилизација медицинских инструмената; услуге фракцинга; услуге хидрауличног фрактурисања; услуге сузбијања штеточина, осим у пољопривреди, аквакултури, хортикултури и шумарству; изнајмљивање машина за прање судова; изнајмљивање машина за сушење судова; постављање комуналних објеката на градилиштима; услуге електричара; постављање и поправљање опреме за заштиту од поплава; чишћење снега; поновно пуњење кертрица са мастилом. Кл. 38: емитовање радио програма [радиодифузија]; слање порука; емитовање телевизијских програма; пренос телеграма; телеграфске услуге; услуге телеграмског комуницирања; телефонске услуге; телефонске комуникације; телекс услуге; услуге новинских агенција; емитовање кабловске телевизије; комуникације мобилним телефонима; комуникација преко рачунарских терминала; пренос порука и слика посредством рачунара; пренос електронске поште; пренос факсимилом; информације о телекомуникацијама; пејџинг услуге, радиом, телефоном или другим видом електронског комуницирања; изнајмљивање уређаја за слање порука; комуникација преко мреже оптичких влакана; изнајмљивање факсимил апарата; изнајмљивање модема; изнајмљивање телекомуникационе опреме; изнајмљивање телефона; сателитски пренос; услуге електронског билтена [телекомуникационе услуге]; обезбеђивање; телекомуникационих веза са глобалном рачунарском мрежом; услуге телекомуникационог усмеравања и повезивања; услуге телеконференција; обезбеђење корисничког приступа глобалној рачунарској; изнајмљивање времена приступа глобалним рачунарским мрежама; пружање услуга; телекомуникационих канала за услуге телешопинга; форуми [причаонице] на друштвеним мрежама; омогућавање приступа рачунарским базама података; услуге говорне поште; пренос честитки путем интернета; пренос дигиталних датотека; бежично емитовање; услуге видеоконференција;

пружање услуга онлајн форума; стриминг [проток] података; радио комуникације; пренос видео садржаја на захтев.

Кл. 39: пратња путника; снабдевање водом; ваздушни превоз; превоз амбулантним колима; услуге вуче возила у квару; изнајмљивање аутомобила; превоз аутомобилом; превоз аутобусом; превоз излетничким бродовима; изнајмљивање чамаца; ледоломачке услуге; превоз камионом; спасавање бродова; услуге превоза робе тегљачем; превоз колицима на тегљење; железнички транспорт; изнајмљивање коња; испорука пошиљки; услуге ношења терета од стране носача; паковање робе; посредовање у вези са бродовима; организовање крстарења; услуге превоза за туристичка разгледања; истовар терета; испорука робе; складиштење робе; дистрибуција воде; дистрибуција електричне енергије; управљање бранама канала; паркирање возила; складиштење; изнајмљивање складишта; трајектни превоз; речни превоз; бродски превоз робе; услуге комерцијалног превоза терета; изнајмљивање гаража; цевоводни транспорт; изнајмљивање простора за паркирање; изнајмљивање просторија за хлађење; изнајмљивање хладњача за храну; изнајмљивање возила; изнајмљивање путничких вагона; изнајмљивање теретних вагона; превоз намештаја; транспортне услуге; превоз бродом; организовање превоза за туристичка путовања; превоз путника; пилотирање; тегљење; подизање потопљених бродова; резервисање места за путовања; услуге спасавања [транспорт]; такси превоз; трамвајски превоз; шпедиција; поморски превоз; превоз блиндираним колима; превоз туриста; превоз и складиштење отпада; превоз и складиштење смећа; селидбене услуге; складиштење чамаца, бродова; посредовање у превозу робе; посредовање у услугама шпедиције; посредовање у транспорту; услуге возача; курирске услуге [достава пошиљки или робе]; информације о складиштењу; информације о транспорту; изнајмљивање ронилачких звона; изнајмљивање ронилачких одела; изнајмљивање контејнера за складиштење; изнајмљивање пртљажника за кров на возилима; спасилачке операције [у транспорту]; резервација превоза; путничке резервације; подводна спасавања; умотавање, амбалажирање, робе; достава порука [курирска служба]; достава новина; достављање штампе; достава робе наручене поштом; испорука енергије; изнајмљивање тркачких аутомобила; изнајмљивање инвалидских колица; услуге лучких радника; физичко складиштење; електронски сачуваних података и докумената; лансирање сателита за друге; испорука цвећа; франкирање поште; информације о саобраћају; изнајмљивање замрзивача; услуге флаширања [пуњења боца]; логистичке услуге у вези превоза [транспортна

логистика]; изнајмљивање ваздухоплова; превоз робе баржама; изнајмљивање путничких аутобуса; изнајмљивања мотора ваздухоплова; превоз драгоцености уз обезбеђење; изнајмљивање навиогационих система; пружање упутстава за вожњу за туристичке сврхе; паковање поклона; изнајмљивање трактора; прикупљање рециклираних производа [транспорт]; изнајмљивање електричних винских подрума [фрижидера]; допуњавање банкомата готовином; услуге заједничког коришћења аутомобила [кар шеринг]; допуњавање аутомата за продају; складиштење пртљага; уговарање услуга путничког превоза за друге коришћењем мрежне апликације.

Кл. 40: стругање, абразија; обрада кинематографских филмова; прочишћавање ваздуха; магнетизација; завршна обрада текстила; завршна обрада папира; посребривање; избелјивање тканина; обрада дрвета; порубљивање одеће; лемљење; шивење женске одеће по мери; облагање кадмијумом; поступак трајног пеглања тканина; печење грнчарије; бојење обуће; хромирање; облагање металом [метализација]; бојење коже; обрада крзна; сечење тканина; штампање узорака; развијање фотографских филмова; позлаћивање; обрада воде; електролиза; калаисање; моделирање крзна по наруџбини; ковачке услуге; заштита крзна од мољаца; млевење; гњечење воћа; димљење хране; галванизација; гравирање; водоотпорна обрада тканина; импрегнација одеће; обрада тканина да буду отпорне на ватру; обрада текстила за отпорност на ватру; прерада одеће за отпорност на ватру; обрада одеће против гужвања; обрађивање вуне; ламинирање; брушење; обрађивање метала; каљење метала; млевење брашна; никловање; ткачке услуге; обрада коже; полирање брусилцом; књиговезачке услуге; обрада дрвета [услуге пилане]; седларске услуге; тестерисање [услуге пилана]; кројачке услуге; штављење; препарирање животиња; услуге фарбања; бојење текстила; обрада тканина; обрада текстила; заштита текстила од мољаца; бојење тканина; обрада папира; дување стакла; везење; обрађивање коже; третман бојења стакла, површинским премазивањем; конзервисање намирница и пића; сеча и обрада стабала; прерада отпада и ђубрета; претходно скупљање тканине; поступак за постизање сјаја крзна; постављање крзна сатеном; бојење крзна; дезодорисање ваздуха; освежавање ваздуха; склапање материјала по наруџбини за друге; урамљивање уметничких дела; позлата; ласерско гравирање; информације о обради материјала; брушење оптичког стакла; штампање фотографија; фотогравура; прерада нафте; јорганџијске услуге; услуге пречишћавања; клање животиња; завршна обрада љуштењем; прерада отпада [трансформација]; преправка одеће; услуге

прављења котлова; ливење метала; вулканизација [обрађивање материјала]; услуге зубних техничара; производња енергије; издавање генератора; уништавање отпада и ђубрета; спаљивање отпада и ђубрета; услуге одвајања боја; резање кључева; деконтаминација опасних материјала; литографско штампање; штампање; изнајмљивање машина за плетење; офсет штампање; услуге фотокомпозиције; штампање на свили; сортирање отпада и материјала за рециклажу [прерада]; замрзавање хране; изнајмљивање уређаја за климатизацију; изнајмљивање уређаја за грејање; ваљање тканине; услуге криопрезервације; услуге пескарења; изнајмљивање котлова; рециклирање [рециклажа отпада]; услуге варења; бојење аутомобилских стакала; услуга 3D штампања за друге; производња пива за друге; услужна производња хлеба.

Кл. 41: академије [образовне]; услуге забавних паркова; услуге разоноде; дресирање животиња; изнајмљивање синематографских апарата; услуге забављача; услуге филмског студија; извођење циркуских представа; организовање такмичења [образовних или забавних]; учење на даљину; физичко васпитање; изнајмљивање сценског декора; снабдевање опремом за рекреацију; забава посредством радија; издавање текстова, осим рекламних текстова; образовне услуге; услуге пружања обуке; настава, обука; изнајмљивање аудио снимака; изнајмљивање филмова; производња филмова, који нису рекламни филмови; обука гимнастике; услуге позајмљивања књига у библиотекама; издавање књига; изнајмљивање радио и телевизијских апарата; продукција радио и телевизијских програма; извођење представа варијетеа; оркестарске услуге; позоришна продукција; продукција представа; телевизијска забава; изнајмљивање позоришног декора; услуге зоолошких вртова; услуге спортских објеката; услуге модела за уметнике; покретне библиотеке; услуге покретне библиотеке; пружање услуга казина [игре на срећу]; клупске услуге [забавне или образовне]; организовање и вођење колоквијума; организовање и вођење конференција; организовање и вођење конгреса; услуге дискотека; информисање о образовању; испити из области образовања; информације из области забаве и разоноде; организовање изложби за културне или образовне потребе; услуге игара на срећу; стављање на располагање игралишта и опреме за голф; услуге клубова здравља; [здравствено и фитнес вежбање]; услуге забаве које пружају кампови за одмор; извођење представа уживо; услуге биоскопа; приказивање филмова у биоскопима; услуге обданишта; организовање спортских такмичења; планирање забава [забава]; практична настава [обука путем демонстрације]; услуге музеја [презентације,

изложбе]; услуге студија за снимање; информације о рекреацији; издавање лаке ронилачке опреме; издавање спортске опреме, осим возила; издавање опреме за стадионе; изнајмљивање видео рекордера; изнајмљивање видео трака; припрема и вођење семинара; услуге спортских кампова; припрема и вођење симпозијума; мерење времена на спортским догађајима; образовање у интернатима; организовање и вођење радионица [обука]; организовање такмичења у лепоти; резервисање седишта за приредбе, свечаности; услуге синхронизовања; религијско образовање; организовање лутрије; организовање балова; организовање представа; свечаности [услуге импресарија]; пружање услуга аутомата за аркадне игрице; изнајмљивање аудио опреме; изнајмљивање опреме за осветљавање позоришних и телевизијског студија; издавање тениских терена; изнајмљивање камкодера; издавање видео камера; писање сценарија, изузев за рекламне сврхе; монтажа видеотрака; онлајн издавање електронских књига и часописа; електронско издаваштво; титловање; услуге игара пружених онлајн са рачунарске мреже; услуге караока; компоновање музике; услуге ноћних клубова [забава]; услуге омогућавања коришћења; електронских публикација, које се не могу преузимати; фотографске репортаже; фотографисање; професионално усмеравање [саветовање у вези са образовањем или обуком]; услуге репортерског извештавања; превођење; тумачење језика знакова; снимање видеорекордером; микрофилмовање; услуге агенција за продају карата [разноода]; писање текстова; организовање и спровођење концерата; услуге калиграфије; услуге графичке обраде, осим у рекламне сврхе; организовање модних ревија за забавне сврхе; обука [тренирање]; изнајмљивање спортских терена; услуге диск чокеја; услуге преводиоца; услуге личног тренера [фитнес тренинг]; вођење часова фитнеса; услуге професионалне преквалификације; продукција музике; изнајмљивање играчака; изнајмљивање опреме за играње; услуге образовања које пружају школе; омогућавање коришћења онлајн музике, која се не може преузимати; омогућавање коришћења онлајн видео записа, који се не могу преузимати; подучавање; организовање и вођење образовних форума уживо; писање песама; писање сценарија; организовање разгледања у пратњи водича; услуге обуке које се пружају путем симулатора; услуге стављања на располагање филмова, који се не могу преузимати, путем видео записа на захтев; услуге стављања на располагање телевизијских програма, који се не могу преузимати, путем видео; записа на захтев; садо обука [подучавање о чајној церемонији]; подучавање аикида; изнајмљивање уметничких дела;

изнајмљивање акваријума за ентеријере; организовање тура пењања са водичем; организовање костимираних забавних догађаја; културне, образовне или забавне услуге које пружају уметничке галерије; дистрибуција филмова; пренос знања и искуства [обучавање]; образовне услуге које пружају асистенти за лица са посебним потребама; подучавање чудоа; испитивање обучености корисника за управљање дроновима; услуге тонске технике за манифестације; услуге монтаже видео записа за манифестације; услуге технике осветљења за манифестације; режирање филмова, осим рекламних филмова.

Кл. 42: хемијске анализе; анализе за експлоатацију нафтних поља; архитектонске услуге; бактериолошка испитивања; услуге из области хемије; хемијска испитивања; саветовање из области архитектуре; грађевинско пројектовање; технолошка истраживања; испитивање нафтних извора; истраживања из области козметике; дизајн ентеријера [уређење унутрашњег простора]; индустријски дизајн; услуге дизајнирања паковања; испитивање материјала; вођење студија техничког пројектовања; геолошке експертизе; испитивање нафтних поља; инжењерске услуге; временска прогноза; геодетско мерење; изнајмљивање рачунара; рачунарско програмирање; истраживање нафте; истраживања из области физике; истраживања из области механике; тестирање текстила; геолошка испитивања терена; геолошка истраживања; утврђивање аутентичности уметничких дела; калибрација [мерење]; дизајнирање рачунарског софтвера; ажурирање рачунарског софтвера; саветовање у области дизајна и развоја рачунарског хардвера; дизајнирање одеће; графички дизајн; контрола квалитета; изнајмљивање рачунарског софтвера; истраживање и развој нових производа за друге; стилизација [индустријски дизајн]; подводна истраживања; поновно успостављање рачунарских података; одржавање рачунарског софтвера; анализе рачунарских система; биолошка истраживања; урбанистичко планирање; мерење земљишта; дизајнирање рачунарских система; тестирање исправности возила; умножавање рачунарских програма; конвертовање података или докумената са физичких на електронске носаче; израда и одржавање веб страница за друге; хостинг рачунарских сајтова [веб сајтова]; инсталирање рачунарског софтвера; засејавање облака; конвертовање рачунарских података и програма, осим физичког конвертовања; саветовање у области рачунарског софтвера; изнајмљивање веб сервера; заштита од рачунарских вируса; саветовање у вези са штедњом енергије; истраживање у области заштите животне средине; обезбеђивање алата за; претраживање [претраживача] на интернету;

дигитализација докумената [скенирање]; анализа рукописа [графологија]; пружање научних информација, савета и консултација у вези; смањења емисије угљеника; оцењивање квалитета непосеченог дрвета; процењивање квалитета вуне праћење рачунарских система даљинским приступом; анализа воде; услуге научних лабораторија енергетска ревизија; саветовање о изради веб сајтова; софтвер у виду сервиса [SaaS] саветовање у вези; информациони технологија; научна истраживања сервер хостинг клиничка испитивања; чување резервне копије података ван мреже; електронско похрањивање података; пружање информација о рачунарским технологијама и програмирању путем Интернет странице; картографске услуге рачунарство у облаку; услуге спољних фирми у области информациони технологија; саветодавне услуге из области технологије; саветодавне услуге из области компјутерске технологије; саветодавне услуге из области телекомуникационе технологије временска прогноза; саветовање о сигурности рачунара писање текстова о техници унутрашњи дизајн; откључавање [декодирање] мобилних телефона; надгледање рачунарских система ради откривања кварова; креирање и дизајнирање за друге индекса информација заснованих на интернету [услуге; информационе технологије] консултације о безбедности интернета; консултације о сигурности података; услуге кодирања податка надгледање раунарских система ради откривања неовлашћеног приступа или повреде података; електронско надгледање података о заштити личности ради; откривања крађе идентитета путем интернета; електронско надгледање коришћења кредитних картица ради откривања интернет преваре развој софтвера у оквиру; издавања софтвера; платформа као услуга [PaaS] развој рачунарских платформи; ; дизајнирање визит карти научна и технолошка истраживања у области природних катастрофа; услуге истраживања у области нафтне, гасне и рударске индустрије; научна и технолошка истраживања у вези са мапирањем патената истраживања у области; грађевинских конструкција; истраживања у области технологије телекомуникација истраживања у области; заваривања; медицинска истраживања; графички дизајн промотивног материјала.

Кл. 43: услуге агенција за смештај [хотелски, пансионски]; кетеринг хране и пића; услуге домова за стара лица; услуге кафеа; услуге кафетерија; обезбеђење услова за камповање; услуге кантина; изнајмљивање привременог смештаја; пансионске услуге; услуге изнајмљивања кућа за одмор; услуге хотела; услуге дечијих јаслица; услуге ресторана; резервисање пансиона; услуге резервисања хотела;

услуге ресторана за самопослуживање; услуге снек-баров; пансион за животиње; услуге барова; услуге кампова за одмор [смештај]; изнајмљивање покретних грађевинских објеката; резервисање привременог смештаја; услуге мотела; изнајмљивање столова, столица, столњака и стакленог посуђа; изнајмљивање просторија за састанке; изнајмљивање шатора; изнајмљивање апарата за кување; изнајмљивање аутомата за воду за пиће; изнајмљивање апарата за осветљење; прављење скулптура од хране; услуге пријема за привремени; смештај [организовање долазака и одлазака]; услуге вашоку ресторана; услуге удон и соба ресторана; декорисање хране; декорисање колача; информације и савети у вези са припремањем оброка; услуге личног шефа кухиње.

Кл. 44: узгој животиња; уређивање вртова; услуге јавних купатила за хигијенске сврхе; услуге турских купатила; услуге салона лепоте; услуге медицинских клиника; киропрактика; услуге фризерских салона; израда венаца; услуге центара за рехабилитацију; болничке услуге; здравствена нега; хортикултура; баштованство; изнајмљивање опреме за пољопривреду; масажа; медицинска помоћ; оптичарске услуге; услуге расадника; физиотерапија; физикална терапија; услуге санаторијума; ветеринарска помоћ; зубарске услуге; услуге кућне неге; ваздушно и површинско прскање ђубривима и другим пољопривредним хемикалијама; ваздушно и површинско прскање ђубривима и другим пољопривредним хемикалијама; нега животиња; услуге банке крви; аранжирање цвећа; услуге установа за тешко оболеле; уређивање травњака; маникирање; услуге бабица; услуге неговања болесника; фармацеутски савети; пластична хирургија; орезивање дрвећа; уништавање штеточина за пољопривреду, аквакултуру, хортикултуру и шумарство; уништавање корова; нега кућних љубимаца; имплантација косе; услуге психолога; изнајмљивање санитарних инсталација; услуге ароматерапије; услуге вештачке оплодње; рехабилитација пацијената за болести зависности; услуге оплодње ин витро; услуге ин витро оплодње; тетовирање - услуге тетоваже; услуге телемедицине; пејзажна архитектура; услуге сауна; услуге соларијума; бањске услуге; услуге визажисте; припрема рецепата у апотекама; терапеутске услуге; сађење дрвећа ради смањења емисије угљеника; услуге аквакултуре; изнајмљивање медицинске опреме; услуге здравствених центара; услуге алтернативне медицине; говорна терапија; услуге саветовања о здрављу; депилирање воском; ортодонтске услуге; медицински савети за особе са инвалидитетом; пирсинг тела; услуге пошумљавања; палиативна нега; услуге центара за опоравак; услуге сузбијања штеточина у пољопривреди, аквакултури,

хортикултури и шумарству; услуге банке људског ткива; изнајмљивање животиња за потребе баштованства; изнајмљивање кошница за пчеле; услуге терапије уз помоћ животиња; услуге медицинских анализа за потребе дијагностике и лечења које пружају медицинске лабораторије; медицински скрининг.

Кл. 45: телохранитељске услуге; друштвена пратња; услуге детективских агенција; услуге агенција посредовање; услуге ноћног обезбеђења; отварање сигурносних брава; изнајмљивање вечерњих хаљина; кремација; проналажење несталих особа; погребне услуге; погребне услуге; изнајмљивање одеће; услуге обезбеђења; услуге агенција за склапање бракова; консултације о физичком обезбеђењу; израда хороскопа; ватрогасне услуге; организовање религијских скупова; услуге агенције за усвајање; надзирање противпровалних уређаја и аларма; услуге чувања деце код куће; сигурносни преглед пртљага; услуге чувања станова у одсуству власника; чување кућних љубимаца; прикупљање биографских података о појединцима; враћање изгубљених ствари; посредовања, услуге медијације; контрола предузећа ради сигурности; изнајмљивање противпожарних аларма; изнајмљивање уређаја за гашење пожара; услуге арбитража; консултације о интелектуалној својини; менаџмент ауторских права; лиценцирање интелектуалне својине; праћење права интелектуалне својине за правно саветодавне сврхе; истраживање у правним стварима; парничне услуге; лиценцирање рачунарског софтвера [правне услуге]; регистрација имена домена [правне услуге]; услуге мирног решавања спорова; изнајмљивање сефова; генеалошка истраживања; планирање и организовање венчања; услуге онлајн друштвених мрежа; услуге пуштања голубова за специјалне прилике; услуге балсмовања; услуге припреме правних докумената; проналажење украдених предмета; правно управљање дозволама; астролошко саветовање; духовно саветовање; услуге читања судбине из карата; саветовање о личном стилу облачења; писање личних писама; организовање погребних церемонија; правне услуге у вези са преговорањем о уговорима за друге; организовање религијских свечаности; услуге шетања паса; лизинг имена домена на интернету; помоћ у облачењу кимона; правне услуге у одговарању на позиве за подношење понуда; лиценцирање [правне услуге] у оквиру издавања софтвера; услуге правног надзора; организовање политичких митинга; услуге правног саветовања у вези са мапирањем патената; услуге правног заступања; услуге консијержа.

(111) 78476 (181) 29.11.2029.
(210) Ж- 2019-1897 (220) 29.11.2019.
(151) 24.02.2020.

(732) DRUŠTVO ZA TRGOVINU I USLUGE
YUNIRISK DOO, BEOGRAD, Симина 18, 11000,
11000 Београд, RS

(740) АОД МСА ИП-Милојевић, Секулић, Адвокати,
Карађорђева 65, 11000, 11000 Београд

(540)

MID-MIX

(531) 24.17.25; 27.05.01; 29.01.03

(591) Зелена

(511) Кл. 40: сагоревање смећа и отпада; хемијско рециклирање отпадних производа; хемијска обрада отпадних производа; уништавање отпада; услуге обраде опасног отпада; спаљивање отпада; прерада отпадног уља; пружање информација које се односе на рециклирање отпада; прочишћавање индустријских отпадних вода; рециклирање и третман отпада и смећа; рециклирање отпадних материја; рециклирање отпадних производа; сортирање, трансформација отпада и материјала који се може рециклирати; третман хемијског отпада; третман опасног отпада; третман токсичног отпада; третман отпада; третман отпадних вода из индустријских процеса; третман отпадних вода из производних операција; уништавање отпада и смећа; спаљивање отпада и смећа; прерада отпада; услуге рециклаже отпада; хемијска обрада издувних гасова изгарањем фосилних горива.

Кл. 41: образовне услуге, пружање обуке, припрема и вођење семинара у вези са прерадом и збрињавањем отпада.

Кл. 42: праћење животне средине у сврхе обраде отпада; истраживања која се односе на анализу отпада; праћење животне средине у одлагалиштима отпада; услуге техничког истраживања; научно истраживање и анализе; научно истраживање и развој; научна истраживања која се односе на екологију; истраживања везана за заштиту животне средине; саветодавне услуге у вези са енергетском ефикасношћу; истраживања у области енергије.

(111) 78477 (181) 14.11.2029.
(210) Ж- 2019-1799 (220) 14.11.2019.
(151) 24.02.2020.

(732) PRIVREDNO DRUŠTVO ZA SPOLJNU I
UNUTRAŠNJU TRGOVINU I USLUGE AMAN
DOO SURČIN, Виноградска 52а,
Београд-Сурчин, RS

(740) Душан Матијашевић, адвокат, Хомољска 2/5,
11000 Београд
(540)



(531) 05.07.16; 26.11.02; 26.11.06; 26.11.12; 27.05.01;
27.05.10; 29.01.01; 29.01.02; 29.01.06

(591) црвена-СМУК (0,100,80,0), бела-СМУК
(0,0,0,0), златна-СМУК (0,10,75,0); (0,23,100,35);
(0,20,100,30); (0,12,57,48).

(511) Кл. 30: хлеб; пецива; колачи; торте;
посластице; кондиторски производи.

(111) **78478** (181) **14.11.2029.**
(210) Ж- 2019-1798 (220) 14.11.2019.
(151) 24.02.2020.

(732) **PRIVREDNO DRUŠTVO ZA SPOLJNU I
UNUTRAŠNJU TRGOVINU I USLUGE AMAN
DOO SURČIN**, Виноградска 52а, Београд-Сурчин, RS
(740) Душан Матијашевић, адвокат, Хомољска 2/5,
11000 Београд
(540)

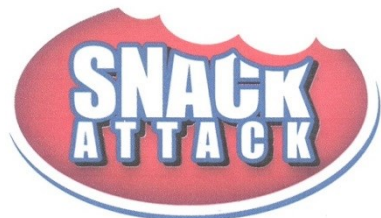

(531) 26.01.20; 26.01.24; 27.05.10; 27.05.17; 27.05.24;
29.01.01; 29.01.04; 29.01.06

(591) црвена, бела, плава.

(511) Кл. 29: спремљене грицка лице које се
примарно састоје од кромпира, коштуњавог воћа,
коштуњавих производа, семена, воћа или других
биљних материјала или њихових комбинација
укључујући чипс од кромпира, грицка лице од
свињетине, грицкалице од говедине, грицкалице на
бази соје.

Кл. 30: грицкалице које се примарно састоје од
кукуруза, житарица, других биљних материјала или
њихових комбинација, укључујући чипс од кукуруза,
крекере, перече, грисине, екструдиране грицкалице.

(111) **78479** (181) **08.11.2029.**
(210) Ж- 2019-1761 (220) 08.11.2019.
(151) 24.02.2020.

(732) **LOVAČKI SAVEZ SRBIJE Beograd-Vračar**,
Алексе Ненадовића 19-23/2, 11000 Београд, RS
(740) Ненад Цвјетићанин, адвокат, Јурија Гагарина
127/91, 11070 Нови Београд
(540)



(531) 03.04.14; 03.04.24; 27.05.01; 28.05.00; 29.01.03; 29.01.06
(591) зелена, светло зелена, бела.

(511) Кл. 13: ловачко ватрено оружје, ватрено
оружје, четке за чишћење ватреног оружја, чауре,
пушке, меци, патроне, оловна сачма за лов, огледала
за нишањење на пушкама, ваздушни пиштољи
[оружје].

Кл. 28: лукови за стреличарство, стреличарски
прибор, клопке за глинене голубове, мамци за лов
или риболов, вабилице, ловачка опрема, мирисни
мамци за лов, електронске мете, камуфлажне мреже
[спортска опрема].

Кл. 41: обука [тренирање], услуге пружања обуке,
настава, обука, услуге разоноде, организовање
такмичења [образовних или забавних], образовне
услуге, услуге спортских објеката, клупске услуге
[забавне или образовне], организовање и вођење
конференција, испити из области образовања,
организовање спортских такмичења, практична
настава [обука путем демонстрације], издавање
спортске опреме, припрема и вођење семинара,
мерење времена на спортским догађајима,
организовање и вођење радионица [обука], услуге
спортских објеката, подучавање, организовање и
вођење образовних форума уживо.

(111) **78480** (181) **12.11.2029.**
(210) Ж- 2019-1776 (220) 12.11.2019.
(151) 24.02.2020.

(732) **Grünenthal GmbH**, Zieglerstrasse 6,
52078 Aachen, DE
(740) Андрија С. Поповић и Милена С. Бошњак, адвокати и
патентни заступници, Ресавска 34, 11000 Београд
(540)

PALEXIA

(511) Кл. 5: фармацеутски препарати за људску употребу.

(111) **78481** (181) **11.07.2029.**
(210) Ж- 2019-1041 (220) 11.07.2019.
(151) 24.02.2020.

(732) **PHIACADEMY DOO BEOGRAD**, Булевар ослобођења 137, 11000, 11000 Београд, RS
(740) Адвокат Урош Плавша, Струмичка 51, 11000, Београд
(540)

EXTRAORDINARY
BEAUTY SKILLS

(531) 24.17.25; 26.01.24; 26.07.04; 27.05.01; 27.05.04; 27.05.10; 28.07.00

(511) Кл. 3: ајлајнери; амбра [парфем]; ароматерапијска уља; ароматерапијске креме; ароматерапијски лосиони; ароматерапијски препарати; ароматична етарска уља; ароматична уља; ароматична уља [етарска уља]; ароматична уља за купке; ароматичне траве за купање, нису за медицинске потребе; ароматични мириси и мирисни чуњићи; аstringентна средства; бадемово млеко за козметичку употребу; бадемово уље; бадемов сапун; базе за цветне парфеме; базе за шминку; балзами за бријање; балзами за косу; балзами за усне; балзами након бријања; балзами, осим за медицинске сврхе; басма [козметичка боја]; бергамот уље; биљне креме за локалну примену за учвршћивање и повећање груди; биљни екстракти за козметичке намене; бинтсуке-абуре [јапанско уље за учвршћивање косе]; боје за браду; боје за косу; боје за лице; боје за образе; боје за обрве у облику оловака и праха; боје за тоалетну употребу; бриљантин; бронзери за кожу; бронзери за кожу у облику креме; брусне траке; брусне тракице; вата и вата у облику штапића за козметичке потребе; ватирани штапићи за козметичке сврхе; вештачке трепавице; вештачке обрве; вештачки камен за пете; вештачки ванилин; вештачки нокти; вештачки нокти од племенитих метала; вишенаменски памучни штапићи за личну употребу; вишенаменски препарати за чишћење; влажне козметичке марамице; влажне марамице за бебе за козметичке потребе; влажне марамице импрегниране средствима за уклањање шминке; влажне марамице импрегниране средствима за чишћење; влажни или импрегнирани јастучићи, убруси или марамице; влажни козметички убруси; вода од лаванде; водоопорна средства за заштиту од сунца; восак за бркове; восак за депилацију; восак за косу; врхови за нокте; воскови за масажу, осим за

медицинску примену; гвалтеријино уље; гел алое вере за козметичку примену; гел јастучићи за очи за козметичке намене; гел лакови за нокте; гелови за бријање; гелови за избелјивање зуба; гелови за кожу за убрзавање, побољшавање и продужавање боје добијене сунчањем; гелови за козметичку употребу; гелови за косу; гелови за косу и пене за косу; гелови за купање; гелови за купање и туширање; гелови за купање и туширање, нису за медицинске потребе; гелови за масажу, који нису за медицинску употребу; гелови за обликовање; гелови за обликовање косе; гелови за обликовање обрва; гелови за очи; гелови за очи за козметичке потребе; гелови за скидање шминке; гелови за сунчање [козметика]; гелови за тамњење коже; гелови за туширање; гелови за успоравање старења; гелови за успоравање старења за козметичке потребе; гелови за фарбање обрва; гелови за чишћење зуба; гелови и соли за купање и туширање, није за медицинске потребе; гелови који се наносе пре бријања; гелови, креме и уља за туширање; гелови након бријања; гелови након сунчања; гелови након сунчања за козметичке потребе; гелови након сунчања [козметички]; гелови, спрејеви, пене и балзами за обликовање и негу косе; гераниол; дезодоранси за личну употребу; дезодоранси за људску употребу; дезодоранси за негу тела; дезодоранси за стопала у спреју; дезодоранси за тело [парфимеријски производи]; дезодоранси за тело у форми таблета; дезодоранси и антиперспиранти за личну употребу; дезодорантни сапун; декоративна козметика; декоративне налепнице за козметичку употребу; декоративне налепнице за нокте; депилатори; дневне креме; екстракти цвећа [парфемии]; емолијенти за кожу за козметичке потребе; емулзије, гелови и лосиони за негу коже; емулзије за лице; емулзије за лице за козметичке потребе; емулзије за тело; емулзије за тело за козметичке потребе; емулзије након бријања; етарска уља; етарска уља за козметичке потребе; етарска уља за личну употребу; етарска уља за употребу у ароматерапији; етарска уља за употребу у производњи мирисних производа; етарска уља лимуна; етарске есенције; етарске есенције и уља; етарско уље аниса; етарско уље лимуна; етерична уља биљног порекла; желе од петролеја за козметичку употребу; женске хигијенске марамице за чишћење; завршни премази за обликовање ноктију [козметика]; заштитни слојеви лака за нокте; зрнаста средства за чишћење лица; зрнасти сапуни; зубне пасте; избелјивачи ноктију; уље за учвршћивање косе; јасминово уље; јастучићи за чишћење натопљени козметичким средствима; јастучићи за чишћење натопљени тоалетним препаратима; јонон [парфимеријски]; јувелирска црвена [прах за полирање метала]; калијум хипохлорид; камење за омекшавање стопала; кана за козметичке потребе;

кана [козметичка боја]; козметика; козметика за обрве; козметичка млека; козметичка млека, гелови и уља за потамњивање и употребу након сунчања; козметичка паковања за лице; козметичка средства за заштиту коже од сунца; козметичка средства за сушење лака за нокте; козметичка уља; козметичка уља за кожу; козметичке боје; козметичке креме; козметичке креме за кожу; козметичке креме за лице и тело; козметичке креме за негу; козметичке креме за негу коже; козметичке креме за негу тела; козметичке креме за руке; козметичке креме за учвршћивање коже око очију; козметичке креме и гелови за лице, руке и тело; козметичке креме и лосиони; козметичке креме и лосиони за негу лица и тела; козметичке креме, лосиони и други препарати за сунчање; козметичке креме, млека, лосиони, гелови и пудери за лице, руке и тело; козметичке крпице или марамице натопљене средствима за чишћење коже; козметичке маске; козметичке маске за лице; козметичке оловке; козметичке оловке за наглашавање предела испод ока; козметичке пасте за лице за сузбијање сјаја; козметичке пене које садрже средства за заштиту од сунца; козметички гелови; козметички и препарати за лепоту; козметички и тоалетни производи; козметички јастучићи; козметички лосиони; козметички лосиони за кожу; козметички лосиони за косу; козметички лосиони за лице; козметички лосиони за негу коже; козметички лосиони за смањење појаве старачких пега и флека; козметички лосиони за сунчање; козметички освеживачи за кожу; козметички пилинзи за тело; козметички препарати; козметички препарати за заштиту од опекотина од сунца; козметички препарати за заштиту од сунца; козметички препарати за косу и теме; козметички препарати за купање; козметички препарати за купке и туширање; козметички препарати за лице; козметички препарати за лице и тело; козметички препарати за негу и третирање коже; козметички препарати за негу коже; козметички препарати за негу лица; козметички препарати за негу ноктију; козметички препарати за негу тела; козметички препарати за негу уста и зуба; козметички препарати за обликовање косе; козметички препарати за обнављање коже; козметички препарати за суву кожу током трудноће; козметички препарати за сузбијање поновног раста длака; козметичке траке; козметички препарати за трепавице; козметички препарати за умањење бора за локалну фацијалну употребу; козметички препарати за учвршћивање груди; козметички препарати који садрже колеген; козметички препарати мршављење; козметички производи за личну употребу; козметички производи за негу косе; козметички производи за употребу на кожи; козметички производи за хидратацију лица; козметички производи и козметички препарати;

козметички производи и препарати за личну негу; козметички производи и шминка; козметички производи у облику аеросола за негу коже; козметички производи у облику лосиона; козметички производи у облику млека, лосиона и емулзија; козметички пудери за лице; козметички пудери, креме и лосиони за лице, руке и тело; козметички сапуни; козметички серуми; козметички сетови; козметички тоници за лице; козметички фластери који садрже средства за заштиту од сунца за употребу на кожи; колоњска вода; колоњске воде након бријања; колоњске воде, парфеми и козметички производи; комади тоалетног сапуна; компактни пудери за лице; компресе за очи за козметичке потребе; коректори за лице; коректори [козметички]; креде за козметичку употребу; креде за шминку; кремаста подлога за шминку; кремаста руменила; кремасти пудери за лице; креме за белјење коже; креме за бријање; креме за депилацију; креме за заноктице; креме за заштиту од сунца; креме за заштиту од сунца за козметичке потребе; креме за избелјивање зуба; креме за кожне производе; креме за кожу; креме за кожу за козметичке потребе; креме за кожу у течном и чврстом облику; креме за косу; креме за купање; креме за лице; креме за лице за козметичке потребе; креме за лице и тело; креме за лице и тело за козметичке потребе; креме за масажу, осим за медицинску примену; креме за негу коже и скидање шминке; креме за негу коже и скидање шминке за козметичке потребе; креме за негу косе; креме за негу косе за козметичке потребе; креме за негу тела; креме за нокте; креме за нокте за козметичке потребе; креме за очи; креме за очи за козметичке потребе; креме за пилинг; креме за пилинг за козметичке потребе; креме за полирање; креме за полирање чизама; креме за посветљивање коже; креме за регенерацију коже за козметичке потребе; креме за руке; креме за руке за козметичке потребе; креме за самопотамњивање; креме за светао тен; креме за светао тен за козметичке потребе; креме за скидање шминке; креме за смањење целулита; креме за смањење целулита за козметичке потребе; креме за сунчање; креме за сунчање за козметичке потребе; креме за тело за козметичку примену; креме за тело [козметика]; креме за туширање; креме за употребу пре бријања; креме за усне; креме за усне за козметичке потребе; креме за чишћење коже; креме за чишћење [козметичке]; креме и лосиони за тамњење коже; креме и препарати након сунчања; креме које не остављају трагове; креме након бријања; креме након сунчања; креме након сунчања за козметичке потребе; креме против бора; креме против бора за козметичке потребе; креме против пега; креме против пега за козметичке потребе; креме против старачких пега; креме против старачких пега за козметичке потребе;

креме против старења; креме против старења за козметичке потребе; креме, уља, лосиони и препарати за чишћење и хидратацију; креме, уља, лосиони, спрејеви, оловке и балзами за козметичке потребе; козметички пигменти; производи за чишћење обрва; козметички препарати за употребу на обрвама; козметички производи за обрве; крем-сапуни; крем сапуни за тело; кристали за купање; кристали за купање за козметичке потребе; лак за нокте; лакови за косу; лакови за нокте за козметичке потребе; лакови за нокте и скидачи лака за нокте; лакови и креме за обућу; лепак за везивање уметака за косу; лепак за вештачке нокте; лепак за вештачке нокте или трепавице; лепак за вештачке трепавице; лепак за вештачке трепавице, косу и нокте; лепак за причвршћивање вештачких трепавица; лепак за причвршћивање перике; лепак од гуме за козметичку употребу; листићи за купање; лоптице од вате за козметичке потребе; лосиони за бебе [тоалетни производи]; лосиони за браду; лосиони за бријање; лосиони за заштиту од сунца; лосиони за заштиту од сунца за козметичке потребе; лосиони за јачање косе; лосиони за јачање ноктију; лосиони за коврце; лосиони за козметичку употребу; лосиони за косу; лосиони за косу за козметичке потребе; лосиони за купање; лосиони за купање за козметичке потребе; лосиони за лице и негу тела; лосиони за лице и негу тела за козметичке потребе; лосиони за лице и тело; лосиони за лице и тело за козметичке потребе; лосиони за негу косе; лосиони за негу косе за козметичке потребе; лосиони за нијансирање тена, за лице, тело и руке за козметичке потребе; лосиони за обликовање косе; лосиони за очи; лосиони за очи за козметичке потребе; лосиони за руке; лосиони за руке за козметичке потребе; лосиони за самопотамњивање [козметика]; лосиони за скидање шминке; лосиони за смањење целулита; лосиони за смањење целулита за козметичке потребе; лосиони за сунчање; лосиони за сунчање за козметичке потребе; лосиони за тело; лосиони за тело за козметичке потребе; лосиони за трајну ондулацију; лосиони за увијање косе; лосиони за успоравање старења; лосиони за успоравање старења за козметичке потребе; лосиони за хидратацију коже [козметички]; лосиони за хидратацију тела [козметички]; лосиони за чишћење зуба; лосиони за чишћење коже; лосиони, креме и препарати за негу лица, тела, коже главе, ноктију и косе; лосиони након сунчања; лосиони након сунчања за козметичке потребе; лосиони после бријања за козметичке потребе; марамице за бебе; марамице за бебе натопљене препаратима за чишћење; марамице за једнократну употребу натопљене средствима за чишћење лица; марамице за једнократну употребу натопљене хемикалијама или средствима за чишћење за индустријску и комерцијалну употребу; марамице

за једнократну употребу натопљене хемикалијама или средствима за чишћење за личну хигијену; марамице импрегниране са средствима за чишћење коже; марамице натопљене етарским уљима, за козметичку употребу; марамице натопљене козметичким средствима; марамице натопљене препаратима за скидање шминке; марамице натопљене са козметичким лосионима; марамице натопљене средством за чишћење коже; маскаре; маскаре за косу; маске за кожу; маске за кожу за козметичке потребе; маске за очи у облику гела; маске за тело; маске за тело за козметичке потребе; маске за тело у облику креме; маске за тело у облику креме за козметичке потребе; маске за тело у облику лосиона; маске за тело у облику лосиона за козметичке потребе; маске за тело у облику пудера; маске за тело у облику пудера са козметичке потребе; маске за хидратацију коже; масна степенска шминка; масти за козметичку употребу; мента за парфимеријске производе; мешавине парфема; мириси за аутомобиле; мириси; мириси за личну употребу; мириси и парфимеријски производи; мирисна вода за постељину; мирисна мента [етарско уље]; мирисна уља; мирисне врећице; мирисне врећице за јастучиће за очи; мирисне креме за тело; мирисне соли за купање; мирисни дифузори; мирисни дифузори који садрже мирисна уља у бочици и штапиће; мирисни лосиони за тело; мирисни лосиони и креме за тело; мирисни освеживачи за тканине у спреју; мирисни сапуни; мирисни спрејеви за постељину; мирисни спрејеви за тело; мирисни штапићи; мирисно керамичко камење; миришљаве воде; млека након сунчања; млека након сунчања [козметичка]; млеко, гелови, лосиони и креме за скидање шминке; млеко за купање; млеко за лице и тело; млеко за лице и тело за козметичке потребе; млеко за после бријања; млеко за после сунчања за козметичку примену; млеко за скидање шминке; млеко за сунчање [козметика]; млеко за тамњење коже; млеко за тело; млеко за тело за бебе; млеко за тело за козметичке потребе; млеко за хидратацију; млеко за чишћење; млеко за чишћење за негу коже; млеко за чишћење за тоалетну употребу; млеко за чишћење лица; млеко и лосиони за лице; млеко и лосиони за лице за козметичке потребе; морске алге за употребу у козметици; мошус [парфимерија]; налепнице за нокте; налепнице за тело; натопљене крпице за чишћење; немедицинска козметика и тоалетни препарати; немедицинске креме за кожу; немедицинске креме за стопала; немедицинске креме за третман коже главе; немедицинске креме против оједа од пелена; немедицинске купке за тело; немедицинске масти за спречавање и третман опекотина од сунца; немедицинске масти и лосиони против осипа од пелена; немедицинске пене за купање; немедицинске

соли за купање; немедицински антиперспиранти; немедицински балзами за косу; немедицински лосиони за косу; немедицински лосиони за обнављање косе; немедицински лосиони за стимулацију коже; немедицински лосиони за стопала; немедицински пилинзи за лице и тело; немедицински прашкови за купање; немедицински препарати за купање; немедицински препарати за личну хигијену; немедицински препарати за масажу; немедицински препарати за негу коже; немедицински препарати за негу коже, косе и коже главе; немедицински препарати за негу косе; немедицински препарати за негу стопала; немедицински препарати за негу тела; немедицински препарати за негу усана; немедицински препарати за третман косе за козметичке потребе; немедицински препарати за ублажавање опекотина од сунца; немедицински препарати за чишћење коже; немедицински производи за заштиту усана; немедицински сапуни; немедицински серуми за кожу; немедицински тоалетни производи; немедицински тоници за косу; немедицински хигијенски препарати као тоалетна средства; немедицински шампони; немедицински шампони за кућне љубимце; немедицински шампони против перути; непенећи козметички производи; неутрализатори за трајно коврцање косе; ноћне креме; обрве [лажне]; одстрањивачи лака; одстрањивачи обрва (креме); одстрањивачи трепавица (креме); оловке за извлачење обрва; оловке за лак за нокте; оловке за очи; оловке за скидање лака за нокте; оловке за усне; омекшивачи за заноктице; основе за шминку у облику пасте; паковања маски за козметичку примену; палете са сјајем за усне; памучна вуна за козметичку употребу; памучни тупфери за уклањање шминке; папир за полирање; папирни сапуни за личну употребу; парфеми; парфеми и колоњске воде; парфеми на бази кедара; парфеми у чврстом облику; парфемске воде; парфемски производи са аромом ваниле; парфимерија; парфимерија, етерична уља, немедицинска козметика, немедицински лосиони за косу; парфимисане креме; парфимисане креме за козметичке потребе; парфимисане пасте за козметичке потребе; парфимисани пудери; парфимисани сапуни; парфимисани талк пудери; парфимисани талк пудери за козметичке потребе; пасте за бријање; пасте за обликовање косе; пена за косу; пене за купање за козметичке потребе; пене за купање и туширање; пене за негу коже; пене и гелови за обликовање косе; пенушаве купке; перлице за купање; перлице за купање за козметичке потребе; пилинзи за лице; пилинзи за тело; платнене марамнице импрегниране средствима за чишћење коже; подлоге за лак за нокте; подлоге за руж за неутрализацију боје усана; подлоге за шминку;

подлоге за шминку у облику креме; позоришна шминка; помаде за козметичку употребу; помаде за косу; помаде за косу за козметичке потребе; помаде у стику; помаде у стику за козметичке потребе; помандери [ароматичне материје]; посветљивачи за кожу; посветљивачи за косу; потпури врећице које се стављају у ароматерапијске јастућиће; потпури [мириси]; прајмер за нокте [козметика]; прашкови за купање за козметичке потребе; прашкови за прање косе; препарати за бељење [скидање боје] за козметичку употребу; препарати за бељење косе; препарати за бојење за козметичке потребе; препарати за бојење и за уклањање боје за косу; препарати за депилацију и пилинг; препарати за заштиту коже [полирање]; препарати за заштиту косе од сунца; препарати за заштиту од сунца за козметичке потребе; препарати за избељивање кожних производа; препарати за извлачење праменова; препарати за козметичку негу; препарати за косу за уклањање боје; препарати за купање и туширање; препарати за купање, не за медицинске сврхе; препарати за негу и чишћење косе; препарати за негу коже главе и косе; препарати за негу коже за уклањање бора; препарати за негу коже против старења; препарати за негу ноктију; препарати за негу тела и за козметичку негу; препарати за негу тела и лепоту; препарати за негу усана; препарати за обликовање косе; препарати за обнављање ноктију; препарати за самопотамњивање [козметички]; препарати за прање косе; препарати за сунчање [козметички]; препарати за трајну ондулацију и увијање косе; препарати за третирање косе; препарати за туширање за личну хигијену и дезодорисање [тоалетни производи]; препарати за увијање и обликовање косе; препарати за уклањање шминке; препарати за хидратацију [козметички]; препарати и средства за депилацију; препарати колагена за козметичке сврхе; препарати од алое вере за козметичке намене; препарати против знојења; препарати за негу коже пре и после пигментације; привремене тетоваже за козметичке потребе; природна етарска уља; прозирни пудер за лице за козметичку примену; производи за исправљање косе; производи за хидратацију коже; производи за негу коже који се користе у вези са и после третмана трајне шминке; пудер за шминкање; пудери за лице; пудери за лице за козметичке потребе; пудери за лице у облику папира обложеног пудером; пудери за лице у праху; пудери за тело; пудери и пилинг за обрве; ретинол крема за козметичке потребе; регенератори за обрве; регенератори за трепавице; регенератори за нокте; ружеви; ружеви за усне; ружеви за усне [козметика]; ружеви у оловкама; ружино уље; ружино уље за козметичке потребе; руменила; руменила за образе; самолепљиве трепавице; сапун за бријање; сапуни за

кожу; сапуни за купање; сапуни за купање у течном, чврстом или у облику гела; сапуни за лице; сапуни за негу тела; сапуни за тело; сапуни од алое; сенке за очи; сјајеви за усне; соли за козметичке купке; спрејеви за тело за козметичке потребе; спрејеви за тело као дезодоранси и мириси за личну употребу; средства за ексфолијацију за козметичку примену; средства за испирање косе за козметичке потребе; средства за испирање очију, не за медицинске намене; средства за лепљење за козметичку употребу; средства за омекшавање коже; средства за омекшавање косе; средства за пилинг; средства за пилинг коже; средства за побољшање изгледа коже; средства за прехрањивање косе; средства за уклањање лепка; талк пудери за козметичке потребе; тврди регенератори за косу у облику сапуна; терпен [етарско уље]; течне подлоге за шминку; течна основа за шминку; течни парфеми; течни ружеви; течни сапуни; течни сапуни за тело; тонери за козметичку употребу; тоници за кожу; топикални лосиони, креме и уља за кожу и тело за козметичку употребу; уља за заштиту од сунца; уља за заштиту од сунца [козметика]; уља за косу; уља за масажу; уља за парфеме и мирисе; уља за регенерацију косе; уља за чишћење; уља и лосиони за масажу; уља након сунчања за козметичке потребе; фарбе за косу; фарбе за трепавице; учвршћивачи за нокте; фарбе за браду; футроле за ружевице за усне; хигијенски препарати као тоалетни производи; хидратантне креме за после бријања; хидратантне креме за употребу после сунчања; хидратантне креме, лосиони и гелови; хидратантни гелови [козметички]; хидратантни лосиони [козметички]; хидроген пероксид за козметичку употребу; хидроген пероксид за косу; чврсти пудери за пудријере [козметика]; шампони за косу; шампони-регенератори; шљокице за козметичке потребе; шљокице за нокте; шљокице за тело; шминка; шминка за очи; шминка за тело; шминка у облику оловке; шмиргла; шмиргл папир.

Кл. 8: алат за пресађивање длаке, ручни; апарати за полирање ноктију, електрични или неелектрични; апарати за тетовирање; бријачи, електрични или неелектрични; грицкалице за нокте; дршке за сечива, од неметалних материјала; дршке за сечива од метала; електрични и неелектрични уређаји за маникир; електрични и неелектрични уређаји за педикир; електрични ручни уређаји за тетовирање; игле за тетовирање; клешта за ручну употребу; комплети за педикир, електрични; маказе; маказе за нокте; маказице за заноктице; ручне машине за козметичко тетовирање; неелектрични сетови за маникир; неелектрични ручни уређаји за тетовирање; пинцете; пинцете за уклањање длака; пинцете, мала клешта; појасеви за држање алата; прибор за педикир; сечива за маказе; сечива за ножеве; сечива

[ручни алат]; справице за сечење ноктију, електричне и неелектричне; турпије за нокте, електричне; турпије за нокте [картонске]; турпије за стопала [средства за педикир]; увијачи трепавица; уређаји за козметичко тетовирање; уређаји за микроблејдинг; уређаји за микронидлинг; уређаји за полирање ноктију, електрични; уређаји за полирање ноктију, неелектрични; уређаји за тетовирање за козметичку негу обрва; штапићи од наранџиног дрвета [прибори за маникир]; ручни апарати и инструменти, њихове компоненте и опрема за трајну шминку; кетрици за игле и рукохвати за кетрице за игле; апарати и инструменти, њихове компоненте и опрема за тетовирање; апарати за убризгавање субстанци у кожу и испод коже, за козметичке сврхе; апарати и инструменти за стимулацију људске коже за козметичке сврхе, компоненте и додаци за њих; апарати и инструменти, њихови делови, додаци и опрема, за микронидлинг и микробладинг третмане; игле за тетовирање; игле за трајну шминку; игле за трајну шминку; једнократни кетрици за игле; једнократне игле за трајну шминку; микронидлинг игле; пиштољи за трајну шминку; ручни апарати за тетовирање и трајну шминку; опрема за апарате за трајну шминку; делови за апарате за тетовирање и за трајну шминку, наиме кетрици са иглама за једнократну употребу, једнократне тубе за тетоважу, рукохвати, кетрици; опрема за тетоважу обрва, наиме мешачи мастила, бочице за мастила и поклопци за боје; ручни алати и инструменти, нарочито, сечива за ручне алате, шила, ручни алати за обележавање центара, игле за пробјање, клешта хватаљке, појасеви за држање алата, дршке за ручне алате који се покрећу ручно, дршке сечива, турпије; ручне бушилице које се ручно покрећу, неелектричне ручне справе које се користе у третманима за обрве; ручни алати за одређивање облика обрва; инструменти за наношење индивидуалних продужетака обрва; неелектричне ручне справе за негу обрва; ручне справе за употребу у козметици; ручне справе за наношење и одржавање индивидуалних продужетака обрва.

Кл. 10: апарати за естетску масажу за употребу у салонима лепоте; апарати за фототерапију за медицинске потребе; апарати за третмане коже у медицинске сврхе; апликатори за фармацеутске производе; бандажери [потпорни завоји]; електрични инструменти за акупунктуру; завоји [еластични]; заштитне рукавице за медицинске потребе; заштите за мадраце за једнократну употребу; заштитни подметачи за кревете; игле за медицинску употребу; игле за убризгавање за медицинске потребе; инструменти за убризгавање без игала; инфрацрвене лампе за медицинске потребе; јастуци за врат за медицинске потребе; јастучићи за хлађење за прву помоћ; једнократни хиподермални шприцеви за

медицинске сврхе; капаљке за употребу у медицини; кревети направљени посебно за медицинску употребу; кутије прилагођене за медицинске инструменте; лампе за медицинске намене; лампе са ултраљубичастим зрацима за медицинску употребу; ланцете, ножићи; ласери за козметички третман лица и коже; ласери за козметичку негу; ласери за козметичку употребу; ласери за третман коже; маске за лице за санитарну употребу; маказе за медицинске потребе; медицински инструменти; ножеви за медицинске потребе; намештај посебно направљен у медицинске сврхе; пинцете анатомске; протезе за косу; рукавице за једнократну употребу за медицинске потребе; санитарне маске за изолацију од бактерија; санитарне маске за изолацију од вируса; санитарне маске за изолацију од гљивица; санитарне маске за медицинске потребе; столови за преглед пацијената; скалпели; стерилни чаршави, хирушки; распршивачи за медицинску употребу; рукавице од латекса за медицинске потребе; терапеутске маске за лице; уређаји за убризгавање фармацеутских препарата; уређаји за масажу за медицинске потребе; уређаји за микродермоабразију; уређаји за третирање акни; уређаји за третмане против целулита; хваталке хирушке; хемијски активирани компресе за медицинске потребе; хируршка огледала; хируршка основна одела; хируршке игле; хирушке капе; хирушке чеоне лампе; хирушки импланти од вештачки материјала; хирушки прибор; хирушки сунђери; хируршке лампе; хируршке маске; шприцеви за једнократну употребу.

Кл. 35: административна обрада захтева за куповину поднетих путем телефона или компјутера; административна обрада наруџбеница за куповину; ажурирање и одржавање информација у регистрима; ажурирање и одржавање податка у рачунарским базама података; ажурирање огласних материјала; анализа података добијених истраживањем тржишта; анализа пословног профита; анализе цена и трошкова; анализирање и истраживање тржишта; анкетирање, анализирање и истраживање тржишта; вођење медицинске документације и историје болести пацијента; дељење материјала за оглашавање путем електронске поште; дељење реклама за друге преко интернета; дељење реклама за друге путем мреже за електронску комуникацију; дељење рекламних материјала и материјала за оглашавање [флајера, брошура, летака и узорака]; дизајнирање маркетиншких логоа; дизајнирање маркетиншких флајера; дизајнирање маркетиншких брошура; дизајнирање рекламног материјала; директан маркетинг; дистрибуција летака у рекламне сврхе; дистрибуција проспеката; дистрибуција узорака; дистрибуција узорака за рекламне потребе; економске прогнозе; електронска издања штампаног

материјала у рекламне сврхе; изнајмљивање огласног простора; изнајмљивање огласног простора на интернет страницама; изнајмљивање продајних штандова; изнајмљивање промотивних и рекламних материјала за презентације; индексирање интернет сајтова за комерцијалне намене или намене оглашавања; индексирање интернет страница у рекламне сврхе; интернет маркетинг; информативне, саветодавне и консултантске услуге које се односе на пословно управљање и пословну администрацију која се пружа електронским путем или преко интернета; информативне услуге у вези са запошљавањем и приликама у каријери; испитивање брендова; испитивање јавног мњења; истраживање тржишта за рекламне потребе; истраживање тржишта из области козметике, парфимерије и производа за улепшавање; истраживање тржишта помоћу рачунарске базе података; истраживања у вези са потрошачким навикама; комерцијална администрација за лиценце роба и услуга трећих лица; консултантске и саветодавне услуге које се односе на пословно управљање; консултантске и саветодавне услуге које се односе на распоређивање особља; консултантске и саветодавне услуге које се односе на регрутовање особља; консултантске и саветодавне услуге које се односе на систематизацију особља, запошљавање и управљање; консултантске и саветодавне услуге на пољу пословне стратегије; консултантске услуге из области интернет маркетинга; манекенске услуге у циљу рекламирања или продајних промоција; маркетинг у оквиру издавања софтвера; маркетиншке услуге које се односе на козметичке производе; маркетиншке услуге које се односе на фармацеутске производе; обезбеђивање и изнајмљивање огласног простора на интернету; обезбеђивање огласног простора у периодичним часописима, новинама и магацинима; обрада електронских поруџбина; обрада текста; обрађивање података; оглашавање и промотивна продаја у вези са робом и услугама; оглашавање плаћањем по клику [пау пер цлик оглашавање]; оглашавање путем банера; онлајн рекламирање на рачунарској мрежи; оптимизација интернет странице; оптимизација претраживача за промоцију продаје; организација рекламних догађаја; организовање догађаја, изложби, сајмова и приредби за комерцијалне, промотивне и рекламне потребе; организовање и вођење сајамских изложби; организовање модних ревија у промотивне сврхе; организовање шеми за лојалност и награђивање; организовање шема за награду лојалности потрошача; оријентација бренда; писање радних биографија за друге; писање текстова за рекламне намене; позиционирање бренда; планирање пословних састанака; пословна истраживања; пословне процене; пословни савети и информације;

постављање реклама за друге; праћење обима продаје за друге; преговарање везано за уговоре о куповини и продаји робе; преговарање и закључивање пословних трансакција за трећа лица; представљање производа у рекламне сврхе; представљање роба и услуга путем електронских средстава; презентација предузећа и њихових производа и услуга на интернету; презентација производа путем средстава комуникације, у сврху продаје на мало; презентација робе; претраживање података у рачунарским датотекама за друге; прикупљање информација у компјутерске базе података; производња рекламних филмова; промоција продаје за друге; промоција посебних догађаја; пружање комерцијалних савета и информација потрошачима при избору роба и услуга; пружање помоћи из области комерцијализације производа у оквиру уговора о франшизи; пружање пословних информација путем Интернет странице; рекламирање преко плаката; рекламирање слањем наруџбеница; рекламне услуге које се пружају преко интернета; студије економске изводљивости; тражење спонзорства; управљање брэндом; управљање односима с купцима; управљање програмима лојалности који укључују попусте или подстицаје; управљање програмом награђивања лојалности; услуге агенција за увоз и извоз; услуге агенције за регрутовање манекена; услуге veleпродаје везане за апарате из области медицине; услуге veleпродаје везане за дијететске препарате; услуге veleпродаје везане за додатке исхрани; услуге veleпродаје везане за медицинске инструменте; услуге veleпродаје везане за прибором за улепшавање људи; услуге veleпродаје везане за производе који се користе у образовне сврхе; услуге veleпродаје везане за софтвер; услуге veleпродаје везане за средства за личну хигијену; услуге veleпродаје везане за уређаје за сунчање; услуге veleпродаје дијететских препарата; услуге veleпродаје одеће; услуге veleпродаје обуће; услуге давања пословних савета који се односе на оснивање и рад франшиза; услуге заказивања састанака [канцеларијске услуге]; услуге малопродаје везане за дијететске препарате; услуге малопродаје везане за додатке исхрани; услуге малопродаје везане за електронска издања која се могу преузимати са интернета; услуге малопродаје везане за медицинске инструменте; услуге малопродаје везане за медицинске уређаје; услуге малопродаје везане за прибор за улепшавање за људе; услуге малопродаје везане за уређаје за тамњење коже; услуге малопродаје и veleпродаје за козметику; услуге малопродаје и veleпродаје за козметику, тоалетне потрештине, пасте за зубе, сапуне и детерџенте; услуге малопродаје и veleпродаје за обућу; услуге малопродаје и veleпродаје за одећу; услуге

малопродаје или veleпродаје фармацевтских, ветеринарских и санитарних препарата и медицинског материјала; услуге малопродаје и veleпродаје за козметичке производе; услуге малопродаје које се односе на наручивање козметике путем поште; услуге малопродаје и veleпродаје за ручне алате; услуге малопродаје и veleпродаје за медицинске апарате; услуге малопродаје и veleпродаје за лекове; услуге малопродаје које се пружају путем мрежа компјутерске комуникације; услуге малопродаје медицинских инструмената; услуге малопродаје медицинских уређаја; услуге наручивања преко интернета; услуге онлајн малопродаје и veleпродаје козметичких препарата; услуге онлајн малопродаје и veleпродаје дијететских препарата; услуге онлајн малопродаје и veleпродаје додатака исхрани; услуге онлајн малопродаје и veleпродаје медицинских уређаја; услуге онлајн малопродаје и veleпродаје медицинских инструмената; услуге продаје гардеробе преко интернет продавница; услуге продаје козметике и шминке, гардеробе и акцесоара преко интернет продавница; услуге продаје козметике и шминке преко интернет продавница; фактурисање. Кл. 41: академије [образовне] у области козметике, трајне шминке, микронедлинг и микробладинг третмана, мезотерапије и тетоважа; анализирање резултата образовних тестова и података за друге; бојење лица; вођење забавних активности и догађаја у области козметике, трајне шминке, микронедлинг и микробладинг третмана, мезотерапије и тетоважа; вођење забавних догађаја, културних догађаја, спортских догађаја уживо, образовних догађаја, и забавних и културних активности; вођење забавних догађаја уживо и филмских фестивала; вођење колоквијума, конвенција, конгреса, конференција у области козметике, трајне шминке, микронедлинг и микробладинг третмана, мезотерапије и тетоважа; вођење курсева за оспособљавање, образовање и обуку за младе и одрасле; вођење курсева учења на даљину; вођење образовних догађаја; вођење образовних конференција, образовних курсева, образовних семинара, образовних форума уживо, обука, обука у склопу кампа за обуке, радионица за обуку, радионица и семинара, вођење семинара за обуку у области козметике, трајне шминке, микронедлинг и микробладинг третмана, мезотерапије и тетоважа; вођење такмичења на интернету; вођење часова; вођење часова телесних вежби; додатно образовање; електронске издавачке услуге; електронске публикације са информацијама о широком распону тема на мрежи; електронске публикације текстова и штампаног материјала, осим рекламних текстова, на интернету; забава у виду модних приредби; издавање билтена; издавање брошура; издавање електронских књига и он-лајн

часописа; издавање електронских новина којима је могуће приступити путем глобалне рачунарске мреже; издавање електронских онлајн периодичних издања; издавање електронских публикација; издавање електронских часописа; издавање журнала; издавање журнала, књига и приручника из области, козметике, медицине, трајне шминке, микронедлинг и микробладинг третмана, мезотерапије и тетоважа; издавање интернет часописа; издавање и уређивање књига; издавање и уређивање периодичних издања; издавање и уређивање штампаног материјала; издавање књига и магазина; издавање књига, часописа и новина на интернету; издавање мултимедијалног материјала он-лајн; издавање новина; издавање образовних материјала; издавање приручника; издавање приручника за образовање и оспособљавање; издавање приручника за обуку; издавање рекламног материјала за потребе забаве и подучавања; издавање уџбеника; издавање часописа за потрошаче; изнајмљивање књига; изнајмљивање књига и других публикација; изнајмљивање материјала за обуку; изнајмљивање наставног материјала и опреме; индивидуални тренинг; информативне услуге у виду извештавања о актуелним догађајима; информације које се односе на забаву у вези са рачунарским играма које се пружају на интернету са рачунарске базе података или глобалне комуникацијске мреже; информације које се односе на образовање и забаву које се пружају на интернету са рачунарске базе података или интернета; информације о активностима у слободно време; информисање о образовању; консултантске услуге које се односе на образовање и обуку руководства и особља; консултовање које се односи на организовање и вођење колоквијума; консултовање које се односи на организовање и вођење конференција; консултовање које се односи на организовање и вођење радионица за обуку; консултовање које се односи на организовање и вођење семинара; консултовање у вези са стручним оспособљавањем; курсеви учења на даљину; мултимедијално издавање књига, магазина, дневника и електронских издања; напредна обука; настава, обука; објављивање летака; објављивање памфлета; објављивање рецензија; образовање и обука у области обраде електронских података; образовање одраслих; образовно тестирање; обука из области руковођења предузећем; обука [тренирање]; омогућавање коришћења простора и опреме за наставну обуку; омогућавање коришћења простора и опреме за наступе; омогућавање онлајн семинара обуке; омогућавање привремене употребе онлајн образовних материјала који се не могу преузети са интернета; омогућавање приступа он-лајн видео садржајима из области транспорта, који се не могу преузети; омогућавање приступа онлајн магазинима

који се не могу преузети; омогућавање програма обуке; онлајн електронско издавање књига и периодичне штампе; организовање балова; организовање гала вечери у забавне сврхе; организовање и вођење колоквијума; организовање и вођење конгреса; организовање и вођење конференција, семинара и симпозијума; организовање и вођење образовних догађаја; организовање и вођење образовних курсева; организовање и вођење образовних семинара; организовање и вођење образовних форума уживо; организовање и вођење такмичења у лепоти; организовање изложби за образовне потребе; организовање и реализација туторијала; организовање обука; организовање професионалних радионица и курсева за обуку; организовање семинара и конференција; организовање такмичења за образовање или забаву; организовање такмичења путем интернета; организовање форума уживо; организовање часова; подучавање; пословно образовање; припрема и вођење семинара; производња образовних материјала; производња образовних и материјала за обуку; професионално усмеравање [саветовање у вези са образовањем или обуком]; пружање електронских издања, која се не могу преузети, са глобалне рачунарске мреже; пружање информација из области образовања; пружање информација о онлајн образовању; пружање курсева обуке; пружање курсева сталног усавршавања у области здравствене неге; пружање образовних курсева; пружање показних образовних вежби; пружање услуга образовних испита и тестова; пружање услуга оспособљавања путем глобалне рачунарске мреже; пружање услуга оспособљавања и усавршавања; стручна обука; стручно саветовање и информационе услуге које се односе на уређивање, вођење и организовање семинара; уређивање књига и електронских публикација; уређивање магазина; услуге професионалне преквалификације; услуге учења на даљину које се пружају на интернету; часови козметике и улешавања.

Кл. 44: услуге медицинских третмана; акупунктура; амбулантна медицинска нега; бањске услуге; берберске услуге; болничке услуге; депилирање воском; дерматолошке услуге; дерматолошке услуге за лечење проблема с кожом; ДНК тестирање у медицинске сврхе; дубинска масажа ткива; естетска и пластична хирургија; естетска хирургија; здравствена и козметичка нега; здравствене спа услуге за здравље и добробит тела и духа; здравствено, медицинско и фармацеутско консултовање; издавање лекова; изнајмљивање кревета посебно израђених за медицинско лечење; изнајмљивање машина и уређаја за коришћење у козметичким салонима или берберницама; изнајмљивање медицинске опреме; изнајмљивање

медицинских апарата; изнајмљивање медицинских апарата и система; изнајмљивање медицинских машина и апарата; изнајмљивање опреме за негу коже; израда извештаја који се односе на здравље; израда извештаја који се односе на медицинска питања; имплантација косе; информације у вези са масажом; информисање пацијената о употреби лекова; кiroprактика, физиотерапија, акупунктура, остеопатија, спортска медицина, масажа и парамедицинске услуге; клиничке услуге естетске и пластичне хирургије; козметичка електролиза; козметичке услуге за негу тела; козметичке услуге које пружају бање; козметичке услуге потамњивања коже за људе; козметичке услуге тетовирања; козметички ласерски третмани коже лица; козметички ласерски третман за раст косе; козметички ласерски третман коже; козметички ласерски третман нежељених длачица; козметички ласерски третман тетоважа; козметички третмани за тело; козметички третмани за тело, лице и косу; козметичко саветовање; консултантске и информативне услуге које се пружају путем интернета у вези са фармацеутским производима; консултантске и информативне услуге у вези са медицинским производима; консултантске и информативне услуге у вези са фармацеутским производима; консултантске услуге које се пружају путем интернета у подручју неге тела и лица; консултантске услуге у вези са здравственом негом; консултантске услуге у вези са козметичким третманима; консултантске услуге у вези са негом коже; консултантске услуге у подручју исхране; консултантске услуге у подручју козметике; консултантске услуге у подручју шминкања; консултантске услуге у сектору лепоте; ласерско уклањање тетоважа; лекарски прегледи; маникирање; масажа; медицинска нега; медицинска помоћ; медицинска, хигијенска и нега лепоте; медицинске консултације; медицинско саветовање у вези са стресом; медицинско тестирање; нега косе; нутриционистичко и прехранбено саветовање; обављање медицинских прегледа; обављање психолошких процена и прегледа; обезбеђивање јавних купатила за хигијенске сврхе; обликовање косе; обнова косе; он лајн услуге саветовања о шминкању; пирсинг тела; планирање и надзор над дијетом за смањење килаже; пластична хирургија; пресађивање косе; прехранбени и нутриционистички савети; припрема и употреба лекова; припрема рецепата у апотекама; процена опасности по здравље; пружање информација о здрављу; пружање информација о здрављу путем вебсајта; пружање информација о здравственој заштити путем глобалне рачунарске мреже; пружање информација о измајмљивању медицинских машина и апарата; пружање информација о исхрани и додацима

исхрани; пружање информација о масажи; пружање информација о медицинским услугама; пружање информација о прехранбеним и нутритивним додацима; пружање информација о турским купатилима; пружање информација о услугама салона лепоте; пружање информација о услугама фризерских салона и салона лепоте; пружање информација у вези са лепотом; пружање информација у вези са традиционалном јапанском масажом; пружање информација у области здравља и велнеса; пружање информација у области фризерских услуга; пружање ласерских терапија за лечење медицинских стања; пружање медицинских савета у области дерматологије; пружање нутриционистичких информација о храни за мршављење за медицинске потребе; пружање услуга ђакузија; пружање услуга јавних купалишта; пружање услуга купалишта; пружање услуга програма за мршављење; пружање услуга сауне, салона лепоте, фризерских салона и масажа; саветовање о начину живота; саветодавне услуге о шминкању које се пружају уживо и преко интернета; саветодавне услуге у вези са исхраном; саветодавне услуге у вези са медицинским уређајима и инструментима; саветодавне услуге у вези са негом косе; саветодавне услуге у вези са фармацеутским производима; терапеутске услуге; тетовирање - услуге тетоваже; третмани за негу лица; третмани убризгавања филера у козметичке сврхе; уградња екстензија за косу; уклањање длака електролизом; услуге алтернативне медицине; услуге ароматерапије; услуге берберница; услуге бојења обрва; услуге бојења трепавица; услуге депилације; услуге депилације воском за људско тело; услуге дијететичара; услуге здравствене и козметичке неге; услуге исправљања косе; услуге козметичара; услуге козметичке анализе за одређивање најадекватније козметике у складу са обликом и тенем лица; услуге ласерског затезања коже; услуге ласерског подмлађивања коже; услуге ласерског уклањања длачица; услуге липосукције; услуге маникира и педикира; услуге масаже стопала; услуге медицинских клиника; услуге надоградње трепавица; услуге намештања костију; услуге неге за лепоту стопала; услуге неге коже у салонима; услуге неге лепоте; услуге неге лепоте и фризерске услуге; услуге неге ноктију; услуге обликовања обрва; услуге педикира; услуге плетења косе; услуге потамњивања коже спрејом; услуге потамњивања људског тела ваздушном четком; услуге салона за негу ноктију; услуге салона за сунчање; услуге салона за сунчање и соларијума; услуге салона лепоте; услуге сауна; услуге светлосне терапије; услуге спортске медицине; услуге тетовирања обрва; услуге трајног минивала; услуге трајног увијања трепавица; услуге третмана лепоте; услуге третмана

против целулита; услуге третмана улепшавања, посебно за обрве и трепавице; услуге турских купатила; услуге у вези са негом косе; услуге увијања трепавица; услуге улепшавања; услуге уклањања телесних длачица; услуге уклањања и обликовања обрва концем; услуге фарбања косе; услуге фризера и салона лепоте; услуге шишања; услуге шминкања; фармацеутске услуге састављања рецепата; физикална терапија; хигијенска и козметичка нега; шминкање и саветодавне услуге о шминкању.

(111) **78482** (181) **13.11.2029.**
(210) Ж- 2019-1779 (220) 13.11.2019.
(151) 24.02.2020.
(732) "**Bio-Teo centar**" d.o.o. **Beograd**, Мариборска
11/3, 11000 Београд, RS
(740) Адвокат Милорад Рогоћ, Адмирала Гепрата 7,
11000 Београд
(540)

The logo for BioTeo features the word "BioTeo" in a stylized, rounded font. The letter "i" in "Bio" has a small leaf-like shape above it. The "T" in "Teo" is also stylized with a leaf-like shape above it. The background is a light, textured grey.

(531) 27.05.04; 27.05.25
(511) Кл. 3: средства за бељење и друге супстанце за употребу у перионицама; препарати за чишћење, полирање, рибање и абразивни препарати; сапуни; парфимеријски производи, етарска уља; козметика; лосиони за косу; пасте за зубе.
Кл. 5: фармацеутски и ветеринарски препарати; санитарни препарати за медицинску употребу; дијететске супстанце прилагођене за употребу у медицини, храна за бебе; фластери, материјали за завијање; материјали за пломбирање зуба, зубарска смола; дезинфекциона средства; препарати за уништавање штеточина; фунгициди, хербициди.
Кл. 30: кафа, чај, какао и замена кафе; пиринач, тестенина и резанци; тапиока и саго; брашно и производи од житарица; хлеб, пецива и кондиторски производи; чоколада; сладоледи, сорбеи и други јестиви лед; шећер, мед, меласа; квасац, прашак за пециво; со, додаци јелима, зачини, конзервисано зачинско биље; сирће, сосови (као зачини) и други додаци јелу; лед (замрзнута вода).

(111) **78483** (181) **05.11.2029.**
(210) Ж- 2019-1753 (220) 05.11.2019.
(151) 24.02.2020.
(300) 018099350 24.07.2019. EP.

(732) **TCL Communication Technology Holdings Limited**, 5th Floor, Building 22E, 22 Science Park East Avenue, Hong Kong Science Park., Shatin, New Territories, Hong Kong, HK
(740) ПЕТОШЕВИЋ д.о.о., Булевар ослобођења 87,
11040, 11000 Београд
(540)

NXTVISION

(511) Кл. 9: дисплеј екрани; екрани са равним плочама; екрани за паметне телефоне; екрани за таблет рачунаре; уређаји за комуникацију; преносиви електронски уређаји за пријем и читање текста, слика и звука путем бежичног приступа; телефони; мобилни телефони; паметни телефони; рачунари; таблет рачунари; носиви рачунари; преносиви рачунари; носиви дигитални уређаји за електронску комуникацију; паметни каишеви за ручни зглоб; паметни сатови; паметне наруквике; дигитални фотоапарати; преносиви медијски плејери; батерије које се могу пунити; пуњачи за батерије; батерије за телефоне; батерије за таблет рачунаре; слушалице које се носе у ушима; слушалице које се носе на глави; футроле за мобилне телефоне, паметне телефоне и таблет рачунаре; звучници; каблови за пренос података; усб каблови за телефоне; каблови за пренос звука и слике; апликације за паметне телефоне које се могу преузимати.

(111) **78484** (181) **12.11.2029.**
(210) Ж- 2019-1774 (220) 12.11.2019.
(151) 24.02.2020.
(732) **Весна Рајковић**, Николаја Хартвига 30/1,
11000 Београд, RS
(740) Адвокат Милош Марковић, Др Александра
Костића 15а, Београд
(540)

The logo for AQUA HELP features the word "AQUA" in a large, blue, bubbly font. Below it, the word "HELP" is written in a smaller, blue, sans-serif font. The letters "H", "E", "L", and "P" are positioned below the "A", "Q", "U", and "A" of "AQUA" respectively. The background is white.

(531) 02.01.08; 02.01.23; 27.05.10; 27.05.11; 27.05.25;
29.01.04; 29.01.08
(591) светло плава, плава, црна.
(511) Кл. 5: медицински препарати намењени лечењу и рехабилитацији хендикепираних особа и реконвалесцената; препарати намењени масажи.
Кл. 10: апарати намењени физикалној терапији, рехабилитацији и лечењу хендикепираних особа и реконвалесцената; апарати за масажу.
Кл. 44: услуге лечења и медицинског саветовања хендикепираних особа и реконвалесцената.

(111) **78485** (181) **12.11.2029.**
(210) Ж- 2019-1773 (220) 12.11.2019.
(151) 24.02.2020.

(732) **Весна Рајковић**, Николаја Хартвига 30/1,
11000 Београд, RS
(740) Адвокат Милош Марковић, Др Александра
Костића 15а, Београд
(540)

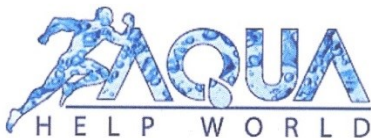

(531) 02.01.08; 02.01.23; 27.05.10; 27.05.11; 27.05.25;
29.01.04; 29.01.08

(591) светло плава, плава, црна.

(511) Кл. 5: медицински препарати намењени
лечењу и рехабилитацији хендикепираних особа и
реконвалесцената; препарати намењени масажима.
Кл. 10: апарати намењени физикалној терапији,
рехабилитацији и лечењу хендикепираних особа и
реконвалесцената; апарати за масажу.

Кл. 44: услуге лечења и медицинског саветовања
хендикепираних особа и реконвалесцената.

(111) **78486** (181) **29.10.2029.**
(210) Ж- 2019-1721 (220) 29.10.2019.
(151) 24.02.2020.

(732) **VINARIJA PETRA DOO PALIĆ**, Палићки
салаша 222, 24000 Суботица-Палић, RS
(740) Адвокат Никола Митровић, Браће Радић 22/3,
24000 Суботица
(540)

PETRA

(531) 27.05.01; 27.05.17; 29.01.01

(591) црвена

(511) Кл. 31: винова лоза.

Кл. 33: вино.

Кл. 43: услуге ресторана; пружање хране и пића;
пружање хране и пића за госте; услуге пружања
хране и пића; сервирање хране и пића за госте;
обезбеђивање хране и пића за госте ресторана;
сервирање хране и пића за госте у ресторанима;
припрема и достава хране и пића за непосредно
конзумирање; сервирање алкохолних пића.

(111) **78487** (181) **20.01.2030.**
(210) Ж- 2020-57 (220) 20.01.2020.
(151) 24.02.2020.

(732) **Galenika a.d.**, Батајнички друм б.б.,
11080, Београд, RS
(540)

NEOCARE

(511) Кл. 5: фармацеутски препарати.

(111) **78488** (181) **28.12.2027.**
(210) Ж- 2017-2062 (220) 28.12.2017.
(151) 24.02.2020.

(732) **Bayar Mert Stari Banovci**, Миленка Певца 68,
Стара Пазова, RS
(740) Андреја Чивтелић, Курсулина 13,
11111 Београд
(540)

Mega Line

(511) Кл. 20: шипке за завесе [гарнишне], шине за завесе
[гарнишне], завеса од перли - украсна, параван, преграда
[намештај], кукице за завесе, текстилне ролетне за
прозоре, унутрашње, простирке за спавање, покретне
преграде з папирне ролетне, застори, унутрашњи
прозорски застори, унутрашње прозорске ролетне завесе
од бамбуса, навлаке за одећу, столице за лежање
[лигештули], држачи завеса - који нису од текстила,
прекривачи јоргани јастуци за кревете осим постелњи
не, алке за завесе.

Кл. 22: спољне ролетне од текстила, надстрешнице,
цираде од текстила, цираде, мреже за камуфлажу,
шатори, пресвлаке за возила, текстилна влакна, траке
за увијање и везивање који нису од метала,
надстрешнице, цираде од синтетичког материјала;
једра за пловидбу; платно за једра.

Кл. 24: завесе од текстила или пластике; тканине од
вештачке свиле; туш завесе од твкстила или пластике;
текстилни прекривачи за намештај [непричвршћени];
тканине за текстилну употребу; прекривачи за јастуке;
ћебад за кревете; стони подметачи од текстила;
декоративна тканина за постелјину, замена за јастук;
зидна таписерија од текстила; зидна таписерија од
текстила; подметачи од текстила; памучне тканине,
платно; мрежасте завесе; зефир [тканина]; тафт
[тканина]; завесе за врата; јастучнице; мреже за комарце;
пешкири од текстила; навлаке; навлаке; застори; поставе
[текстилне]; чаршави [текстилни]; држачи завеса од
текстилних материјала; јака памучна тка нина за завесе;
прекривачи за столове [који нису од папира]; навлаке
[ланене]; покривачи за душеке; прекривачи за кревете;
простирке за кревете; памучне тканине; текстилни
материјал; платна, тканине; влакна за тапацирање.
Кл. 27: простирке за купатила, прекривачи за
подове, покривачи за подове од винила, отирачи,
тапете, отирачи за врата, теписи, ћилими,
неклизајуће простирке, украсне зидне декорације

нетекстилене, подметачи за тепихе, покривачи за подове од винила, текстилене тапете, подне простирке, отпорне на ватру, за камине и роштиље, простирке за јогу, простирке за купатила.

(111) **78489** (181) **16.05.2029.**
(210) Ж- 2019-722 (220) 16.05.2019.
(151) 24.02.2020.

(732) **ALUBOND EUROPE d.o.o. Banatski Karlovac**,
Немањина 130, Банатски Карловац, RS
(740) Срђан Ђорђевић, адвокат, Чубрина 10, 11000
Београд
(540)



(531) 26.04.10; 26.04.24; 27.05.01; 29.01.01; 29.01.05
(591) љубичаста и наранџаста
(511) Кл. 6: металне зидне оплате за грађевинарство;
металне оплате за грађење; грађевински метални
панели; плоче за врата, металне.

(111) **78490** (181) **12.11.2029.**
(210) Ж- 2019-1772 (220) 12.11.2019.
(151) 24.02.2020.

(732) **SUBARU CORPORATION**, 1-20-8, Ebisu,
Shibuya-ku, Tokyo, JP
(740) Живко Мијатовић & Партнерс д.о.о. Београд,
Студентски трг 4, 11000, 11000 Београд
(540)

OUTBACK

(511) Кл. 12: аутомобили и њихови делови и опрема.

(111) **78491** (181) **15.11.2029.**
(210) Ж- 2019-1794 (220) 15.11.2019.
(151) 24.02.2020.

(732) **Premium Olive Oil Distribution d.o.o.**,
Мокролушка 210, 11000 Београд-Вождовац, RS
(540)



la fortuna

(531) 05.01.03; 05.01.05; 27.05.01; 29.01.03

(591) маслинасто зелена.

(511) Кл. 29: месо, риба, живина и дивљач; месни екстракти; конзервисано, замрзнуто, сушено и кувано воће и поврће; желеи, џемови, компоти; јаја; млеко, сир, путер, јогурт и други млечни производи; уља и масти за исхрану; биљна уља за исхрану; биљни концентрати за кување; биљно уље за кулинарске потребе; екстра девичанско маслиново уље за исхрану; екстра девичанско маслиново уље за кулинарске потребе; зачињена уља; зачињена уља за кулинарске потребе; јестива уља и масти; конзервиране маслине; маслиново уље за исхрану; маслиново уље за кулинарске потребе; маслине, сушене; маслине, обрађене; маслине, конзервисане; маслине, куване.

(111) **78492** (181) **22.11.2029.**
(210) Ж- 2019-1851 (220) 22.11.2019.
(151) 24.02.2020.

(732) **Philip Morris Products S.A.**, Quai Jeanrenaud 3,
Neuchâtel, 2000, CH
(740) Реља Мирков, адвокат " Карановић &
Николић" ОАД, Ресавска 23, 11000 Београд
(540)

HEETS AMBER SELECTION

(511) Кл. 34: жичани вапоризатори за електронске цигарете и електронске уређаје за пушење; дуван, сиров или прерађен; дувански производи укључујући цигаре, цигарете, цигарилосе, дуван за увијање цигарета, дуван за луле, дуван за жвакање, дуван за шпркчање, кретек; снус (дуван у праху); замена за дуван (за немедицинску употребу); артикли за пушаче, укључујући папир за цигарете, тубе за цигарете, филтере за цигарете, кутије за дуван, кутије

за цигарете, табакере и пепеларе, луле, џепне машинице за увијање цигарета, упалаче; шибице; дувански штапићи, дувански производи за загревање, електронски уређаји и њихови делови, који се користе за загревање цигарета или дувана у циљу ослобађања аеросола који садржи никотин за инхалацију; течни никотински раствори за употребу у електронским цигаретама; електронски уређаји за пушење; електронске цигарете; електронске цигарете као замена за традиционалне цигарете; електронски уређаји који садрже аеросол за инхалацију никотина; орални вапоризатори за пушаче, дувански производи и замене за дуван; артикли за пушаче електронских цигарета; делови и опрема за наведене производе из класе 34; уређаји за гашење цигарета и цигара које се загревају и дуванских штапића који се загревају; пуњиве електронске кутије за цигарете.

(111) **78493** (181) **24.09.2029.**
(210) Ж- 2019-1497 (220) 24.09.2019.
(151) 24.02.2020.

(732) **Z&S TRIP DOO BEOGRAD-SURČIN**,
Војвођанска 417i, Сурчин, RS
(540)

中塞友誼
Z & S T R I P

(531) 24.17.25; 27.05.01; 28.03.00

(511) Кл. 39: туристичке аранжмане код туристичких агенција; транспортне услуге; паковање и складиштење робе; организовање ; услуге које се пружају при транспорту људи или робе са једног места на друго (железницом, путем, воденим путем, ваздухом или цевоводима и далеководима) и услуге које су обавезно повезане са овим транспортом, као и услуге складиштења роба у циљу чувања или обезбеђења; услуге које пружају предузећа која користе мостове, железничке пруге, фериботе и сва друга средства која користи превозилац; услуге везане за најам транспортних возила; услуге које пружају туристичке агенције а састоје се у давању информација о путовањима или транспорту робе, информације о тарифама, реду вожње и начинима транспорта.

Кл. 43: услуге обезбеђивања хране и пића; привремени смештај. услуге које пружају лица или установе чији је циљ припремање хране и пића за потрошњу и услуге обезбеђивања исхране и смештаја у хотелима, пансионима или другим установама које обезбеђују привремени смештај; услуге резервисања туристичких смештаја, нарочито преко туристичких агенција или посредника.

(111) **78494** (181) **30.09.2029.**
(210) Ж- 2019-1524 (220) 30.09.2019.
(151) 24.02.2020.

(732) **Милан Бјелица**, Михајла Пупина 41б,
Панчево, RS
(740) Адвокат Борис Радојчић, Цвијићева 62,
11000 Београд
(540)

 **SAMPLE
FACTORY**

(531) 22.01.10; 27.05.01

(511) Кл. 9: музичке датотеке, фајлови који се могу преузимати.

Кл. 41: продукција музике.

(111) **78495** (181) **21.10.2029.**
(210) Ж- 2019-1657 (220) 21.10.2019.
(151) 24.02.2020.

(732) **Jelena Petošević**, Kozjačka 15, 11000, Beograd, RS
(740) ПЕТОШЕВИЋ д.о.о., Булевар ослобођења 87,
11040, 11000 Београд
(540)

YELENA

(511) Кл. 41: образовне услуге, припремање обуке, разонода, културне активности; услуге забављача, забава посредством радија, телевизијска забава, продукција радио и телевизијских програма, услуге студија за снимање, издавање текстова (осим рекламних текстова), клупске услуге (забавне или образовне); информације из области забаве и разоноде; компоновање музике, писање текстова, продукција музике; омогућавање коришћења онлајн музике, која се не може преузимати; омогућавање коришћења онлајн видео записа, који се не могу преузимати; писање песама; писање сценарија; извођење наступа уживо.

(111) **78496** (181) **22.10.2029.**
(210) Ж- 2019-1681 (220) 22.10.2019.
(151) 24.02.2020.

(732) **Private Enterprise "BTU-CENTER"**, 35,
Budivelnkyiv Str., Ladyzhyn, Vinnytska region, 24321, UA
(740) Гордана Павловић, адвокат, Миљивоје
Павловић, адвокат, Мајке Јевросиме 53,
11000 Београд
(540)

 **Živa
zemlja**

(531) 05.03.13; 05.03.15; 27.05.04; 27.05.25; 29.01.03;
29.01.06

(591) зелена, сива.

(511) Кл. 1: хемикалије за употребу у пољопривреди, хортикултури и шумарству, осим фунгицида, хербицида, инсектицида и паразитицида; лепкови за индустријску употребу; алкалоиди; бактеријски препарати, осим за употребу у медицини и ветерини; бактериолошки препарати, осим за употребу у

медицини и ветерини; биолошки препарати, осим за употребу у медицини и ветерини; биохемијски катализатори; гетери (хемијски активне супстанце); хормони за убрзано сазревање воћа; баштенска земља; земља за узгајање биљака; хумус; хумус за ђубриво; детерџенти за употребу у производним процесима; хемијски додаци за инсектициде; хемијски додаци за фунгициде; ђубрива; ензими за индустрију хране; ензими за индустријску употребу; ензимски препарати за индустрију хране; катализатори; ком пост; заштитна средства за цвеће; културе микроорганизама, осим за медицинску и ветеринарску употребу; површински активни хемијски агенси; препарати за кондиционирање земљишта; препарати за регулацију раста биљака; препарати од микроелемената за биљке; препарати микроорганизама, осим за медицинску и ветеринарску употребу; супстанце за очување семена; синтетички материјали за упијање уља; супстрати за узгајање без земље (за употребу у пољопривреди); суперфосфати (ђубрива); тресет (ђубриво); тресетне подлоге за хортикултуру; препарати за ђубрење; ферменти за хемијску употребу; фосфати (ђубрива); хемикалије за употребу у шумарству, изузев фунгицида, хербицида, инсектицида и паразитицида; хемикалије за употребу у хортикултури, изузев фунгицида, хербицида, инсектицида и паразитицида; хемијски препарати за спречавање болести винове лозе; хемијски препарати за спречавање настанка буђи; хемијски препарати за заштиту пшенице од гљивичних обољења; хемијски препарати за спречавање болести житарица; хемијски препарати за научне потребе, осим за медицинску и ветеринарску употребу; хемијски реагенси, осим за медицинску и ветеринарску употребу; дезинкрустанти (средства против стварања коре); хемијске супстанце за лабораторијске анализе, осим за медицинску и ветеринарску употребу; хемијски препарати за спречавање болести биљака; био-активатори за раст и исхрану биљака; био-деструктори (бактеријски препарати); био-конзерванси (препарати за употребу код силаже); препарати микроорганизама за биолошко пречишћавање индустријске и кућне канализације, биоразградњу индустријског и кућног органског отпада и загађења, убрзавање компостирања органског отпада; хемијске супстанце за ремедијацију тла загађеног солима воде настале приликом експлоатације нафте или гаса; хемијске супстанце за деконтаминацију индустријског отпада који садржи нафту или нафтне производе. Кл. 3: препарати за чишћење, полирање, рибање и абразивни препарати; детерџенти, који нису за употребу у производним процесима и за медицинску употребу; производи за одмашћивање, који нису за употребу у производним процесима; препарати за чишћење, полирање; раствори за чишћење; јувелирска црвена (прах за полирање метала); препарати за парфимисање ваздуха; препарати за

уклањање рђе; препарати за уклањање каменца за употребу у домаћинству; препарати за уклањање мрља; препарати за сјај (полири); препарати за сјај лишћа биљака; препарати за отцепљивање одводних цеви; препарати за хемијско чишћење.

Кл. 5: дијететска храна и супстанце прилагођене за употребу у медицини или ветеринарску употребу, дијететски додаци исхрани за људе и животиње; дезинфекциона средства; препарати за уништавање штеточина; фунгициди; хербициди; акарициди; алгициди; аминокиселине за ветеринарску употребу; гермициди; бактеријски препарати за употребу у медицини и ветерини; бактериолошки препарати за употребу у медицини и ветерини; биолошки препарати за употребу у ветерини; биоциди; ветеринарски препарати; витамински препарати; препарати за уништавање корова; дијететски додаци за животиње; ензими за употребу у ветерини; инсектициди; културе микроорганизама за медицинску или ветеринарску употребу; медицинска храна за животиње; паразитициди; пестициди; додаци исхрани; хранљиве материје за културе микроорганизама; подлоге за бактериолошке културе; препарати за уништавање трулежних гљивица; препарати за уништавање ларви; препарати за уништавање мишева; препарати за уништавање мува; препарати за уништавање пужева; препарати за уништавање корова; препарати за пречишћавање ваздуха; препарати за стерилизацију; препарати за стерилизацију земљишта; препарати од микроорганизама за медицинску или ветеринарску употребу; антипаразитски препарати; антикриптогамни препарати; репеленти за инсекте; тамјан за одбијање инсеката; екстракти дувана (инсектициди); ензимски препарати за ветеринарску употребу; хемијски препарати за третирање болести биљака; био-инсектициди за заштиту биљака од инсеката.

Кл. 31: храна и напаци за животиње; храна за птице; храна за животиње; храна за кућне љубимце; сточна храна; каша за товљење стоке; напаци за кућне љубимце; препарати за товљење животиња; препарати за товљење стоке; нус-производи прераде житарица за исхрану животиња; препарати за живину носиле; стајска храна за животиње; силажа (храна) за стоку; храна за јачање животиња.

Кл. 35: презентација робе; маркетинг; обезбеђивање онлајн тржишта за купце и продавце роба и услуга; организовање уметничких изложби у комерцијалне и рекламне сврхе; организовање трговачких сајмова у комерцијалне и рекламне сврхе; презентација производа путем средстава комуникације, у сврху продаје на мало; објављивање рекламних текстова; рекламирање на радију; рекламне услуге и оглашавање; оглашавање на отвореном; рекламирање слањем наруџбеница; онлајн рекламирање на рачунарској мрежи; дистрибуција узорака; дистрибуција рекламног материјала.

(111) **78497** (181) **25.11.2029.**
(210) Ж- 2019-1865 (220) 25.11.2019.
(151) 24.02.2020.

(732) **Cadbury UK Limited**, P.O. Box 12, Bournville Lane, Bournville, Birmingham B30 2LU, UK

(740) Живко Мијатовић & Партнерс д.о.о. Београд, Студентски трг 4, 11000, 11000 Београд

(540)

CADBURY BRUNCH BAR

(511) Кл. 30: какао; напаци на бази какаа и чоколаде и препарати за прављење таквих напитака; чоколада, кондиторски производи, нарочито чоколадни кондиторски производи; слаткиши од шећера; бисквити, наполитанке, колачи, пецива; пекарски производи; тесто за колаче спремно за печење; производи од житарица; сладолед и млечни сладолед, напаци производи од сладоледа; смрзнути кондиторски производи; чоколадни десерти; десерти од сладоледа; готови десерти (слаткиши); расхлађени кондиторски производи; расхлађени десерти напаци чоколадни десерти, десерти од сладоледа, готови десерти (слаткиши); чоколадни намази.

(111) **78498** (181) **25.10.2029.**
(210) Ж- 2019-1702 (220) 25.10.2019.
(151) 24.02.2020.

(732) **TODOX ZDRAVA HRANA DOO BEOGRAD-ZEMUN**, Батајнички друм 23, 11080 Земун, RS

(740) Адвокат Игор Исаиловић, Балканска 61, 11000 Београд

(540)



(531) 26.05.18; 27.05.01; 27.05.10; 27.05.17; 29.01.03; 29.01.04; 29.01.05; 29.01.06

(591) бела, зелена, плава, љубичаста.

(511) Кл. 3: фармацеутски препарати за регулацију имунитета, сирупи за фармацеутску употребу, биљни суплементи, биљни додаци исхрани, биљне креме за медицинске потребе, биљни препарати, биљни лекови, биљна влакна, дијететска, биљне таблете за лечење дијабетеса, витаминске таблете, витамински препарати, витамински додаци исхрани, имуностимулатори, антиоксиданси као додаци исхрани, вагинални антимицотици, вагинални лубриканти, диуретички препарати, дијететска храна

и пића прилагођена за медицинску примену, дијететски додаци исхрани, дијететске супстанце које садрже вита мине, минерале и елементе У траговима, појединачно или у комбинацији, додаци исхрани за људску употребу, додаци исхрани за контролу холестерола, додаци исхрани намењени као додатак редовној исхрани или у корист здравља, додаци исхрани са козметичким дејством, додаци исхрани са хранљивим материјама за људска бића, ензими као додатак исхрани, замене за оброке и додаци исхрани у виду мешавине за пиће за медицинске потребе, мешавине за напаци као додаци исхрани, напаци прилагођени за медицинску употребу.

Кл. 5: лосиони, креме и препарати за негу лица, тела, коже главе, ноктију и косе, немедицински препарати за негу коже, косе и коже главе, биљни екстракти за козметичке намене, емулзије, гелови и лосиони за негу коже, емулзије за лице за козметичке потребе, козметика, креме за кожу, козметичке креме за кожу, креме за лице, креме за регенерацију коже за козметичке потребе, хидратантне креме, лосиони и гелови, лосиони за лице и тело, препарати за негу коже, препарати за хидратацију [козметички], препарати за негу коже главе и косе.

(111) **78499** (181) **17.09.2029.**
(210) Ж- 2019-1416 (220) 17.09.2019.
(151) 24.02.2020.

(732) **Рачунарска гимназија**, Кнез Михаилова 6/VI, 11000 Београд, RS

(540)



Рачунарска гимназија

(531) 27.05.01; 27.05.22; 29.01.01; 29.01.08

(591) наранџаста (C:0 M:62 Y:100 K:0), црна (K:100)

(511) Кл. 16: материјал за обуку [изузев апарата]; памфлети; штампане публикације; приручници; књижице; фасцикле [канцеларијски материјал]; фотографије [штампане]; алманаси; календари; плакати од папира или картона; билтени; летци, флајери. Кл. 41: услуге образовања које пружају школе; организовање спортских такмичења; организовање такмичења [образовних или забавних]; настава, обука; организовање и вођење радионица [обука]; практична настава [обука путем демонстрације]; услуге пружања обуке; професионално усмеравање[саветовање у вези са образовањем или

обуком]; академије [образовне]; подучавање; издавање књига; издавање текстова, осим рекламних текстова; онлајн издавање електронских књига и часописа; организовање и вођење конференција; организовање и вођење конгреса; информисање о образовању; испити из области образовања; припрема и вођење симпозијума; електронско издаваштво; услуге професионалне преквалификације.

Кл. 42: развој софтвера у оквиру издавања софтвера; ажурирање рачунарског софтвера; дизајнирање рачунарског софтвера; изнајмљивање рачунарског софтвера; инсталирање рачунарског софтвера; одржавање рачунарског софтвера; саветовање у области рачунарског софтвера; софтвер у виду сервиса [SaaS]; саветовање о изради веб сајтова; саветовање о сигурности рачунара; саветовање у вези информационих технологија; саветовање у области дизајна и развоја рачунарског хардвера; изнајмљивање рачунара; рачунарско програмирање; анализе рачунарских система; поновно успостављање рачунарских података; дизајнирање рачунарских система; умножавање рачунарских програма; израда и одржавање веб страница за друге; конвертовање рачунарских података и програма, осим физичког конвертовања; заштита од рачунарских вируса; услуге научних лабораторија.

(111) **78500** (181) **23.08.2029.**
(210) Ж- 2019-1301 (220) 23.08.2019.
(151) 24.02.2020.

(732) **Није свеједно фондација**, Новосадски пут 9,
21400 Бачка Паланка, RS
(540)



(531) 02.09.14; 05.03.14; 05.07.13; 26.13.25; 27.05.01;
27.05.21; 29.01.01; 29.01.03

(591) црвена, зелена.

(511) Кл. 35: оглашавање; вођење послова; пословно управљање; канцеларисјки послови.

Кл. 36: осигурање; финансијски послови; новчани (монетарни) послови; послови везани за непокретности.

Кл. 41: образовне услуге; припремање обуке; разонода; спортске и културне активности.

(111) **78501** (181) **29.10.2029.**
(210) Ж- 2019-1703 (220) 29.10.2019.
(151) 24.02.2020.

(732) **"IMPERO ONE" d.o.o.**, Медаковићева 86,
11000 Београд, RS
(540)

impardi

(511) Кл. 8: ручни алати и справе којима се ручно управља; прибор за јело; хладно оружје. Кл. 11: апарати и инсталације за осветљавање, грејање, хлађење, производњу паре, кување, сушење, вентилацију, снабдевање водом и за санитарне сврхе. Кл. 21: кућне или кухињске справе и посуде; посуђе и прибор за јело, осим виљушака, ножева и кашика; чешљеви и сунђери; четке, изузев кичица; материјали за прављење четки; прибор за чишћење; непрерађено или полупрерађено стакло, необрађено или полуобрађено стакло, осим грађевинског стакла; стакларија, порцелан и грнчарија.

(111) **78502** (181) **24.10.2029.**
(210) Ж- 2019-1691 (220) 24.10.2019.
(151) 24.02.2020.

(732) **Chevron Intellectual Property LLC (Delaware limited liability company)**, 6001 Bollinger Canyon Road, San Ramon, California 94583, US

(740) Владан Малешевић, Цара Лазара 7,
11000 Београд
(540)

EliteSyn

(511) Кл. 4: индустријска уља и масти.

(111) **78503** (181) **29.10.2029.**
(210) Ж- 2019-1705 (220) 29.10.2019.
(151) 24.02.2020.

(732) **The Coca-Cola Company**, One Coca-Cola Plaza, Atlanta, Georgia 30313, US

(740) Живко Мијатовић & Партнерс д.о.о. Београд,
Студенски трг 4, 11000 Београд
(540)



(531) 26.01.20; 26.01.24; 27.05.10; 27.05.17; 27.05.24;
29.01.01; 29.01.06; 29.01.08

(591) црвена, бела, црна.

(511) Кл. 9: софтвер, укључујући софтвер за медије, апликацијски софтвер и софтвер за издаваштво, софтвер за комуникације и умрежавање; медијски садржај; снимљени садржај; базе података; електронске публикације; снимљен медијски садржај, звук, слике или подаци који се могу преузимати.

Кл. 32: пића, укључујући пијацу воду, ароматизоване воде, минералне и газирание воде; друга безалкохолна пића, укључујући безалкохолна газираниа пића, енергетска пића и спортске напитке; воћни напитки и сокови укључујући кокосову воду; сирупи, концентрати, прашкови и остали препарати за прављење напитака, укључујући ароматизоване воде, минералне и газирание воде, безалкохолна газираниа пића, енергетска пића, спортска пића, воћне напитке и сокове; напитки и сокови од поврћа.

Кл. 41: услуге разоноде; услуге разоноде које се пружају онлајн путем рачунарских база података и/или путем интернета; електронске публикације које се могу преузимати; електронске књиге; електронске базе података; услуге забаве; услуге разоноде у виду пружања електронских, рачунарских и видео игара путем интернета и других уређаја за даљинску комуникацију; услуге разоноде у виду пружања услуга виртуелних игара и забаве путем интернета и других уређаја за даљинску комуникацију; интернет игре (које се не могу преузимати); услуге омогућавања приступа електронским играма, слагалицама и такмичењима путем интернета и других уређаја за даљинску комуникацију; продукција аудио, видео и аудио/видео записа; продукција играних филмова, анимираних филмова, цртаних филмова, радио програма и телевизијског програма; услуге пружања забаве уживо; организовање и вођење игара, такмичења и забавних догађаја; пружање информација које се односе на забаву и разбирлигу.

(111) **78504** (181) **29.10.2029.**
(210) Ж- 2019-1706 (220) 29.10.2019.
(151) 24.02.2020.

(732) **The Coca-Cola Company**, One Coca-Cola Plaza, Atlanta, Georgia 30313, US

(740) Живко Мијатовић & Партнерс д.о.о. Београд,

Студенски трг 4, 11000 Београд

(540)



(531) 26.01.20; 27.05.04; 27.05.24; 27.05.25; 29.01.01; 29.01.06; 29.01.08

(591) црвена, црна, бела.

(511) Кл. 9: софтвер, укључујући софтвер за медије, апликацијски софтвер и софтвер за издаваштво, софтвер за комуникације и умрежавање; медијски садржај; снимљени садржај; базе података; електронске публикације; снимљен медијски садржај, звук, слике или подаци који се могу преузимати.

Кл. 32: пића, укључујући пијацу воду, ароматизоване воде, минералне и газирание воде; друга безалкохолна пића, укључујући безалкохолна газираниа пића, енергетска пића и спортске напитке; воћни напитки и сокови укључујући кокосову воду; сирупи, концентрати, прашкови и остали препарати за прављење напитака, укључујући ароматизоване воде, минералне и газирание воде, безалкохолна газираниа пића, енергетска пића, спортска пића, воћне напитке и сокове; напитки и сокови од поврћа.

Кл. 41: услуге разоноде; услуге разоноде које се пружају онлајн путем рачунарских база података и/или путем интернета; електронске публикације које се могу преузимати; електронске књиге; електронске базе података; услуге забаве; услуге разоноде у виду пружања електронских, рачунарских и видео игара путем интернета и других уређаја за даљинску комуникацију; услуге разоноде у виду пружања услуга виртуелних игара и забаве путем интернета и других уређаја за даљинску комуникацију; интернет игре (које се не могу преузимати); услуге омогућавања приступа електронским играма, слагалицама и такмичењима путем интернета и других уређаја за даљинску комуникацију; продукција аудио, видео и аудио/видео записа; продукција играних филмова, анимираних филмова, цртаних филмова, радио програма и телевизијског програма; услуге пружања забаве уживо; организовање и вођење игара, такмичења и забавних догађаја; пружање информација које се односе на забаву и разбирлигу.

(111) **78505** (181) **29.10.2029.**
(210) Ж- 2019-1704 (220) 29.10.2019.
(151) 24.02.2020.

(732) **C&A AG**, c/o COFRA Holding AG,

Grafenauweg 10, CH-6300 Zug, CH

(740) Живко Мијатовић & Партнерс д.о.о. Београд,

Студенски трг 4, 11000 Београд

(540)



(531) 06.01.04

(511) Кл. 9: наочаре за вид, наочаре за сунце, стакла и рамови за наочаре за вид и наочаре за сунце, кутије за наочаре за вид и за наочаре за сунце; наочаре за скијање и стакла и рамови за наочаре за скијање, кутије за наочаре за скијање; наочаре за пливање и стакла и рамови за наочаре за пливање, кутије за наочаре за пливање; апарати и инструменти, научни, поморски, геодетски, фотографски, кинематографски, оптички, за вагање, мерење, сигнализацију, контролу (инспекцију), спасавање и наставу; апарати и инструменти за провођење, прекид, трансформацију, акумулацију, регулисање или контролу електричне енергије; апарати за снимање, пренос и репродуковање звука или слике; магнетни носачи података, дискови за снимање; мобилни телефони; опрема за мобилне телефоне, наиме слушалице, футроле, каишеви и каблови за мобилне телефоне; рефлектујуће плоче на одећи, за спречавање незгода; механизми за апарате који се покрећу кованицама или жетонима; регистар касе, рачунске машине, опрема за обраду података и рачунари; апарати за гашење пожара.

Кл. 18: кожа и имитације коже и роба направљена од поменутих материјала која није обухваћена другим класама, наиме пртљак, актен ташне, ранчеви, школске торбе, торбе за куповину, неформалне торбе, торбе, спортске торбе, торбе за плажу, ручне торбице, женске ташне, мрежасте ташне од метала, актовке, цепни новчаници, футроле (етуи) за визит карте, футроле за кључеве, козметичке торбице (празне); животињска кожа, крзна; сандуци, торбе за ношење и путничке торбе; кишобрани и сунцобрани; штапови за ходање; бичеви, сарачка опрема и седларска роба.

Кл. 24: текстилне тканине за женско рубље; текстил и замене за текстил; текстил ни производи који нису обухваћени другим класама; тканине за домаћинство, завесе од текстила или пластике; прекривачи за кревете и столове; пластични материјали (замена за тканине).

Кл. 25: одећа; обућа; покривала за главу.

Кл. 35: оглашавање; пословно управљање; пословна администрација; канцеларијски послови; презентација производа путем средстава комуникације, у комерцијалне сврхе; писање и објављивање рекламних текстова; услуге и активности које се односе на промоцију; маркетинг услуге; пословне информације; промоција продаје за друге; ажурирање огласних материјала; пружање комерцијалних савета и информација потрошачима; претраживање података у рачунарским датотекама за друге; услуге малопродaje и онлајн малопродaje у вези са наочарима за вид и наочаре за сунце, кутијама за наочаре за вид и наочаре за сунце, наочарима за скијање и стаклима и рамовима за наочаре за скијање, кутијама за наочаре за скијање, наочарима за пливање и стаклима и рамовима за наочаре за пливање, кутијама за наочаре за пливање; услуге малопродaje и онлајн малопродaje у вези са апаратима и

инструментима, научним, поморским, геодетским, фотографским, кинематографским, оптичким, за вагање, мерење, сигнализацију, контролу (инспекцију), спасавање и наставу; услуге малопродaje и онлајн малопродaje у вези са апаратима и инструментима за провођење, прекид, трансформацију, акумулацију, регулисање или контролу електричне енергије, апаратима за снимање, пренос и репродуковање звука или слике, магнетним носачима података, дисковима за снимање; услуге малопродaje и онлајн малопродaje у вези са мобилним телефонима и опремом за мобилне телефоне, слушалицама, футролама, каишевима и кабловима за мобилне телефоне; услуге малопродaje и онлајн малопродaje у вези са рефлектујућим плочама на одећи, за спречавање незгода, механизмима за апарате који се покрећу кованицама или жетонима, регистар касама, рачунским машинама, опремом за обраду података и рачунарима, апаратима за гашење пожара; услуге малопродaje и онлајн малопродaje у вези са кожом, имитацијом коже и робом направљеном од поменутих материјала, пртљагом, актен ташнама, ранчевима, школским торбама, торбама за куповину, неформалним торбама, торбама, спортским торбама, торбама за плажу, ручним торбицама, женски м ташнама, мрежастим ташнама од метала, актовкама, цепним новчаницима, футролама (етуима) за визит карте, футролама за кључеве, козметичким торбицама (празним); услуге малопродaje и онлајн малопродaje у вези са животињским кожама, крзнима, сандуцима, торбама за ношење и путничким торбама, кишобранима, сунцобранима и штаповима за ходање, бичевима, сарачком опремом и седларском робом; услуге малопродaje и онлајн малопродaje у вези са текстилним тканинама за женско рубље, текстилом и заменама за текстил, текстилним производима, тканинама за домаћинство, завесама од текстила или пластике, прекривачима за кревете и столове, пластичним материјалима (заменама за тканине), одећом, обућом, покривалима за главу.

(111) **78506**

(181) **18.09.2029.**

(210) Ж- 2019-1419

(220) 18.09.2019.

(151) 24.02.2020.

(732) **Goodwill Pharma d.o.o. Subotica**, Матије Гупца
14, 24000, 24000 Суботица, RS

(540)

PENTIAX

(511) Кл. 5: фармацеутски, медицински и ветеринарски препарати; -санитарни препарати за употребу у медицини;- дијететска храна и супстанце прилагођене за употребу у медицини или ветеринарску употребу, храна за бебе; -дијететски додаци (додаци исхрани) за људе и животиње; фластери, материјали за завијање; материјали за

пломбирање зуба, зубарска смола; дезинфекциона средства; препарати за уништавање животињских штеточина; фунгициди, хербициди.

(111) **78507** (181) **18.09.2029.**
(210) Ж- 2019-1418 (220) 18.09.2019.
(151) 24.02.2020.

(732) **Goodwill Pharma d.o.o. Subotica**, Матије Гупца 14, 24000, 24000 Суботица, RS
(540)

MEMALIS

(511) Кл. 5: фармацеутски, медицински и ветеринарски препарати; -санитарни препарати за употребу у медицини; - дијететска храна и супстанце прилагођене за употребу у медицини или ветеринарску употребу, храна за бебе; -дијететски додаци (додаци исхрани) за људе и животиње; фластери, материјали за завијање; материјали за пломбирање зуба, зубарска смола; дезинфекциона средства; препарати за уништавање животињских штеточина; фунгициди, хербициди.

(111) **78508** (181) **18.09.2029.**
(210) Ж- 2019-1417 (220) 18.09.2019.
(151) 24.02.2020.

(732) **Goodwill Pharma d.o.o. Subotica**, Матије Гупца 14, 24000, 24000 Суботица, RS
(540)

SOBRIMO

(511) Кл. 5: фармацеутски и ветеринарски препарати; - санитарни препарати за употребу у медицини; - дијететска храна и супстанце прилагођене за употребу у медицини или ветеринарску употребу, храна за бебе; - дијететски додаци (додаци исхрани) за људе и животиње; фластери, материјали за завијање; материјали за пломбирање зуба, зубарска смола; дезинфекциона средства; препарати за уништавање животињских штеточина; фунгициди, хербициди.

(111) **78509** (181) **07.10.2029.**
(210) Ж- 2019-1567 (220) 07.10.2019.
(151) 24.02.2020.

(732) **KASTRUM DOO**, Моравска 44, 12300 Петровац на Млави, RS
(540)



(531) 03.01.08; 03.01.24; 18.02.18; 27.05.17; 27.05.25
(591) RAL: 3011 RGB: R: 133 G: 62 B: 9, RAL: 1037 RGB: R: 253 G: 175 B: 31

(511) Кл. 18: огрлице за кућне љубимце; одећа за кућне љубимце; поводац за кућне љубимце; огрлице за кућне љубимце које садрже медицинске податке; торбе за ношење животиња; торбе за храњење животиња.

Кл. 20: играонице за кућне љубимце; јастуци за кућне љубимце; кавези за кућне љубимце; кућице за кућне љубимце; легла и кућице за кућне љубимце; лежачеви за кућне љубимце; преносиви кревети за кућне љубимце; сигурносне ограде, неметалне, за бебе, децу, и кућне љубимце [намештај]; сигурносне ограде од метала за бебе, децу, и кућне љубимце [намештај]; кревети за животиње; кућице за животиње.

Кл. 21: електричне хранилице за кућне љубимце; кавези за кућне љубимце; кутије простирке за кућне љубимце; посуде за кућне љубимце; посуде за храну за кућне љубимце; тегле за послатице за кућне љубимце; четке за кућне љубимце; четке за кућне љубимце, електричне; чешљеви за кућне љубимце; електрични диспензери за воду за кућне љубимце; чиније за јело и пиће за кућне љубимце; посуде за домаћинство за држање хране за кућне љубимце; улошци за кутије с песком [простирке] за кућне љубимце; хранилице за кућне љубимце које активирају животиње; немеханичке посуде за воду за кућне љубимце у облику преносивих диспензера за воду и течност за кућне љубимце; хранилице за кућне љубимце које се активирају помоћу ласерских сензора; хранилице за мале животиње; кућни тераријуми за животиње.

Кл. 28: играчке за кућне љубимце.

Кл. 31: јестиве послатице за кућне љубимце; напитци за кућне љубимце; птице кућни љубимци; храна за кућне љубимце; мирисни песак [простирка] за кућне љубимце; послатице за кућне љубимце у облику штапића; папир са песком [простирка] за кућне љубимце; храна за животиње.

Кл. 35: услуге малопродаје ветеринарских инструмената; услуге малопродаје ветеринарских препарата; услуге малопродаје ветеринарских производа; услуге малопродаје ветеринарских уређаја; услуге малопродаје додатака исхрани; услуге малопродаје посипа за животиње; услуге малопродаје простирке за животиње; услуге малопродаје везане за ветеринарске препарате; услуге малопродаје везане за ветеринарске производе; услуге малопродаје везане за сточну храну; услуге малопродаје ветеринарских препарата и производа; услуге малопродаје и велепродаје за храну и пиће; услуге малопродаје прибора за улепшавање животиња; услуге малопродаје прибора за хигијену за животиње; услуге малопродаје

производа за негу животиња; услуге онлајн малопродaje ветеринарских препарата; услуге онлајн малопродaje ветеринарских производа; услуге онлајн малопродaje простирки за животиње; услуге малопродaje везане за ветеринарске препарате и производе; услуге малопродaje везане за прибор за улепшавање за животиње; услуге малопродaje у вези са ветеринарским препаратима и производима; услуге малопродaje у вези са ветеринарским производима; услуге малопродaje у вези са препаратима за негу животиња; услуге малопродaje у вези са прибором за улепшавање за животиње; услуге малопродaje у вези са простиркама за животиње; услуге онлајн малопродaje препарата за негу животиња; услуге онлајн малопродaje прибора за хигијену животиња; управљање продајом; оглашавање и промотивна продаја у вези са робом и услугама; промоција продаје уз помоћ аудиовизуелних средстава; презентација производа путем средстава комуникације, у сврху продаје на мало; презентација робе; пословни маркетинг; пословно управљање; пословно планирање; маркетинг; онлајн маркетинг; интернет маркетинг. Кл. 44: ветеринарска помоћ; ветеринарске услуге; ветеринарске услуге и пружање информација о истим; пружање ветеринарских информација путем интернета; нега кућних љубимаца; болничке услуге за кућне љубимце; здравствена и козметичка нега за животиње; издавање лекова; нега животиња.

(111) **78510** (181) **24.10.2029.**
(210) Ж- 2019-1696 (220) 24.10.2019.
(151) 24.02.2020.

(732) **"3X3 EVENT MAKER DOO Kragujevac"**,
Љубише Јовановића 17, 34000 Крагујевац, RS
(740) Јанко Кумбуровић, адвокат, 27. марта 19,
34000 Крагујевац
(540)

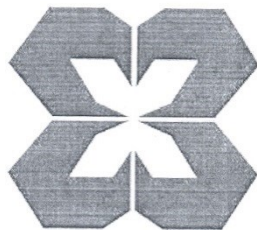

(531) 05.03.06; 26.07.25; 26.13.25; 27.05.14; 27.07.11
(511) Кл. 16: билтени [штампани материјал]; именици [штампани материјал]; штампани материјал [висока штампа]; штампани папирни канцеларијски материјал; штампани промотивни материјали; билтени са вестима [штампани материјал]; штампани материјали за подучавање, образовање и наставу.

Кл. 24: штампани текстилни материјали.
Кл. 25: одећа, обућа, покривала за главу; одећа; дресови [одећа]; спортска одећа; спортски горњи и дољњи делови одеће за трчање: обућа.

Кл. 35: услуге велепродаје штампаних материјала; услуге малопродaje штампаних материјала; дистрибуција и дељење материјала за оглашавање [летака, проспеката, штампаних материјала и узорака]; промоција продаје робе и услуга других путем штампаних материјала; маркетинг; директан маркетинг; интернет маркетинг; онлајн маркетинг; рекламне, маркетиншке и промотивне услуге.
Кл. 41: вођење спортских такмичења: забавне и спортске активности; организација и вођење културних и рекреативних активности; организовање и вођење догађаја из области спорта; организовање и вођење спортских такмичења; организовање културних и спортских догађаја; организовање образовних, забавних) културних и спортских такмичења.

(111) **78511** (181) **28.01.2029.**
(210) Ж- 2019-115 (220) 28.01.2019.
(151) 24.02.2020.

(732) **TA " SUPER TOURS" DOO BEOGRAD-STARI GRAD**, Обилићев венац 18-20, ТЦ "CITYPASSAGE" лок 6.10, Војводе Мицка Крстића 1, Београд-Палилула, RS
(540)



(531) 01.03.02; 01.03.12; 26.03.06; 27.05.01; 27.05.10; 27.05.17; 29.01.01; 29.01.02; 29.01.04

(591) црвена, плава, наранџаста, жута.

(511) Кл. 39: организовање туристичких путовања.
Кл. 41: услуге разоноде, физичко васпитање, услуге забаве које пружају кампови за одмор, услуге спортских кампова, организовање и вођење радионица.

Кл. 43: услуге агенција за смештај, услуге кампова за одмор (смештај).

(111) **78512** (181) **25.10.2029.**
(210) Ж- 2019-1699 (220) 25.10.2019.
(151) 24.02.2020.

(732) **Милан Костић**, Кестенова 5/21, 11000 Београд, RS
(540)

tempoball

(511) Кл. 25: обућа, комплети, панталоне, спортске мајице.
Кл. 38: слање порука; пренос порука и слика посредством рачунара; форуми на друштвеним мрежама.
Кл. 41: физичко васпитање; организовање спортских такмичења; електронско издаваштво; обука (тренирање).

(111) **78513** (181) **04.07.2029.**
(210) Ж- 2019-1012 (220) 04.07.2019.
(151) 25.02.2020.

(732) **PharmaSwiss d.o.o.**, Батајнички друм 5А, 11080 Земун, Београд, RS

(740) Владан Малешевић, Цара Лазара 7, 11000

Београд

(540)

Diosminex

(511) Кл. 5: фармацеутски препарати, лекови за медицинску употребу.

(111) **78514** (181) **04.07.2029.**
(210) Ж- 2019-1013 (220) 04.07.2019.
(151) 25.02.2020.

(732) **PharmaSwiss d.o.o.**, Батајнички друм 5А, 11080 Земун, Београд, RS

(740) Владан Малешевић, Цара Лазара 7, 11000 Београд

(540)

Diosminex Max

(511) Кл. 5: фармацеутски препарати, лекови за медицинску употребу.

(111) **78515** (181) **08.10.2029.**
(210) Ж- 2019-1563 (220) 08.10.2019.
(151) 25.02.2020.

(732) **DUXON PRIVREDNO DRUŠTVO ZA TRGOVINU I USLUGE DUXON DOO BEOGRAD**

(ZEMUN), Јазачка бр. 15, 11080 Земун, RS

(740) Адвокат Ксенија Булатовић, Душана

Вукасовића 64/27, 11070 Београд-Нови Београд

(540)



(531) 02.01.04; 02.01.20; 07.01.20; 27.05.01; 29.01.02;
29.01.03; 29.01.06; 29.01.07; 29.01.08

(591) жута, бела, браон, зелена, црна

(511) Кл. 34: филтери за цигарете.

(111) **78516** (181) **08.10.2029.**
(210) Ж- 2019-1564 (220) 08.10.2019.
(151) 25.02.2020.

(732) **DUXON PRIVREDNO DRUŠTVO ZA TRGOVINU I USLUGE DUXON DOO BEOGRAD**

(ZEMUN), Јазачка бр. 15, 11080 Земун, RS

(740) Адвокат Ксенија Булатовић, Душана

Вукасовића 64/27, 11070 Београд-Нови Београд

(540)



(531) 26.01.04; 26.01.24; 27.05.01; 27.05.24; 29.01.04;
29.01.06

(591) плава, бела

(511) Кл. 34: филтери за цигарете, папир за дуван.

(111) **78517** (181) **25.10.2029.**
(210) Ж- 2019-1701 (220) 25.10.2019.
(151) 25.02.2020.

(732) **TODOX ZDRAVA HRANA DOO BEOGRAD-ZEMUN**, Батајнички друм 23, 11080 Земун, RS

(740) Адвокат Игор Исаиловић, Балканска 61,

11000 Београд

(540)



(531) 05.03.22; 05.05.22; 27.05.04; 27.05.10; 27.05.25;
29.01.03; 29.01.05; 29.01.06

(591) бела, зелена, љубичаста, сива.

(511) Кл. 3: лосиони, креме и препарати за негу лица, тела, коже главе, ноктију и косе, немедицински препарати за негу коже, косе и коже главе, биљни екстракти за козметичке намене, емулзије, гелови и лосиони за негу коже, емулзије за лице за козметичке потребе, козметика, креме за кожу, козметичке креме за кожу, креме за лице, креме за регенерацију коже за козметичке потребе, хидратантне креме, лосиони

и гелови, лосиони за лице и тело, препарати за негу коже, препарати за хидратацију [козметички], препарати за негу коже главе и косе, балзами за косу, влажне козметичке марамице, влажне марамице импрегниране средствима за уклањање шминке, гелови за купање и туширање, гелови за успоравање старења, гелови након сунчања [козметички], женске хигијенске марамице за чишћење, козметика за децу, козметика за животиње, козметичка млека, козметичка млека, гелови и уља за потамњивање и употребу након сунчања, козметичка средства за заштиту коже од сунца, козметичка паковања за лице, козметичка уља за кожу, козметичке креме за руке, козметичке маске за лице, козметички лосиони за смањење појаве старачких пега и флека, козметички лосиони за сунчање, козметички препарати за обнављање коже, козметички препарати за суву кожу током трудноће, кремасти пудери за лице, креме за негу косе за козметичке потребе, креме за смањење целулита за козметичке потребе, креме против бора, креме против старачких пега, креме против старења, лосиони за бебе [тоалетни производи], лосиони за успоравање старења за козметичке потребе, марамице за бебе, маске за кожу за козметичке потребе, маске за хидратацију коже, млека након сунчања [козметичка], млеко за лице и тело за козметичке потребе, млеко за тело за бебе, немедицинске креме против оједа од пелена, немедицинске масти и лосиони против осипа од пелена, немедицински лосиони за обнављање косе, пене за купање за бебе, пилинзи за лице, препарати за негу животиња, осим производа за прање животиња, препарати за негу косе, нису за медицинске потребе, производи за заштиту од сунца [козметика], производи за хидратацију против старења, пудери за бебе [тоалетни производи], сапуни за кожу, сапуни за лице, сапуни за руке, сапун против знојења, сапун против знојења ногу, течни сапуни за руке и лице, тоници за кожу, уља за негу лица, уља за регенерацију косе, фитокосметички препарати, шампони за бебе, шампони за животиње [немедицински препарати за негу], шампони за косу. Кл. 5: антибактеријски сапуни за кожу, антибактеријска средства за прање руку, антимицробна средства за дерматолошку употребу, биљне креме за медицинске потребе, гелови, креме и раствори за дерматолошку употребу, креме против гљивица за медицинску употребу, креме за курије очи и жуљеве, креме антипруритици, купке за псе [инсектициди], купке за животиње [инсектициди], лосиони за псе за ветеринарске сврхе, масти за ветеринарску примену, масти за лечење осипа изазваног пеленама, медицинска антибактеријска средства за прање лица, медицинска средства за испирање за интимну хигијену, медицинске креме за кожу, медицинске креме за лечење дерматолошких

проблема, медицинске креме против оједа од пелена, медицински лосиони за лечење дерматолошких проблема, медицински лосиони за косу, медицински препарати за негу косе, медицински сапуни, медицински шампони за кућне љубимце, медицински шампони, медицински шампони против перути, помаде за фармацеутску употребу, препарати за третман акни, раствори за дерматолошку употребу, средства за вагинално испирање за медицинске сврхе, средства за вагиналну хидратацију, фармацеутски лосиони за кожу, фармацеутски препарати за бригу о кожи животиња, фармацеутски препарати за лечење поремећаја коже, фармацеутски препарати за спречавање промена на кожи током трудноће, фармацеутски препарати за хидратацију коже током трудноће.

(111) **78518** (181) **26.11.2029.**
(210) Ж- 2019-1866 (220) 26.11.2019.
(151) 25.02.2020.

(732) **Bogdan Bogdanović**, 10900 Wilshire Boulevard, 12th Floor, Los Angeles, California 90024, US
(740) Предраг Митровић, АЛаска 36, 11080, Београд
(540)

THE NEXT SHOT IS THE BEST SHOT

(511) Кл. 25: одећа, обућа, покривала за главу. Кл. 28: игре, играчке и играчке; гимнастички и спортски производи; кошаркашке лопте; апарати и опрема за физичке вежбе тела. Кл. 41: образовне и забавне услуге; услуге обуке и тренирања (тренинга); спортске и културне активности као што су омладински кошаркашки кампови; организовање програма обуке и тренинга за младе; организовање обуке и тренинга; организовање спортских такмичења; организовање и вођење радионица за обуку и тренирање.

(111) **78519** (181) **26.11.2029.**
(210) Ж- 2019-1867 (220) 26.11.2019.
(151) 25.02.2020.

(732) **Bogdan Bogdanović**, 10900 Wilshire Boulevard, 12th Floor, Los Angeles, California 90024, US
(740) Предраг Митровић, Аласка 36, 11080, Београд
(540)

SLEDEĆI ŠUT JE NAJBOLJI ŠUT

(511) Кл. 25: одећа, обућа, покривала за главу. Кл. 28: игре, играчке и играчке; гимнастички и спортски производи; кошаркашке лопте; апарати и опрема за физичке вежбе тела.

Кл. 41: образовне и забавне услуге; услуге обуке и тренирања (тренинга); спортске и културне активности као што су омладински кошаркашки кампови; организовање програма обуке и тренинга за младе; организовање обуке и тренинга; организовање спортских такмичења; организовање и вођење радионица за обуку и тренирање.

(111) **78520** (181) **23.07.2029.**
(210) Ж- 2019-1127 (220) 23.07.2019.
(151) 25.02.2020.

(732) **PATI D.O.O. Beograd-Zemun**, Ауто пут 22,
Београд, RS
(540)



(531) 27.05.02; 27.05.11; 29.01.01; 29.01.08

(591) црна, црвена

(511) Кл. 18: кожа и имитација коже; животињске коже и крзна; пртљажне и торбе за ношење; кишобрани и сунцобрани; штапови за ходање; бичеви, сарачка и седларска опрема; огрлице, повоци и одећа за животиње.

Кл. 25: одећа, обућа, покривала за главу.

Кл. 35: оглашавање; вођење послова; пословно управљање; канцеларијски послови.

(111) **78521** (181) **23.07.2029.**
(210) Ж- 2019-1129 (220) 23.07.2019.
(151) 25.02.2020.

(732) **PATI D.O.O. Beograd-Zemun**, Ауто пут 22,
Београд, RS
(540)



(531) 27.05.01; 27.05.02; 27.05.10; 27.05.11; 29.01.01; 29.01.08

(591) црна, црвена

(511) Кл. 18: кожа и имитација коже; животињске коже и крзна; пртљажне и торбе за ношење; кишобрани и сунцобрани; штапови за ходање; бичеви, сарачка и седларска опрема; огрлице, повоци и одећа за животиње.

Кл. 25: одећа, обућа, покривала за главу.

Кл. 35: оглашавање; вођење послова; пословно управљање; канцеларијски послови.

(111) **78522** (181) **30.09.2029.**
(210) Ж- 2019-1525 (220) 30.09.2019.
(151) 25.02.2020.

(300) 33993 30.04.2019. AD.

(732) **Philip Morris Products S.A.**, Quai Jeanrenaud 3,
Neuchâtel, 2000, CH

(740) Реља Мирков "Карановић & Партнерс& ОАД,
Ресавска 23, 11000 Београд

(540)

EXOTIC TWIST

(511) Кл. 34: жичани вапоризатори за електронске цигарете и електронске уређаје за пушење; дуван, сиров или прерађен; дувански производи укључујући цигаре, цигарете, цигарилосе, дуван за увијање цигарета, дуван за луле, дуван за жвакање, дуван за шмркање, кретек; снус (дуван у праху); замена за дуван (за немедицинску употребу); артикли за пушаче, укључујући папир за цигарете, тубе за цигарете, филтере за цигарете, кутије за дуван, кутије за цигарете, табакере и пепељаре, луле, цепне машинице за увијање цигарета, упаљаче; шибице; дувански штапићи, дувански производи за загревање, електронски уређаји, и њихови делови, који се користе за загревање цигарета или дувана у циљу ослобађања аеросола који садржи никотин за инхалацију; течни никотински раствори за употребу у електронским цигаретама; електронски уређаји за пушење; електронске цигарете; електронске цигарете као замена за традиционалне цигарете; електронски уређаји који садрже аеросол за инхалацију никотина; орални вапоризатори за пушаче, дувански производи и замене за дуван; артикли за пушаче електронских цигарета; делови и опрема за наведене производе из класе 34; уређаји за гашење цигарета и цигара које се загревају и дуванских штапића који се загревају; пуњиве електронске кутије за цигарете.

(111) **78523** (181) **15.11.2029.**
(210) Ж- 2019-1802 (220) 15.11.2019.
(151) 26.02.2020.

(732) **MEGATERM DOO**, 12. српске бригаде 9,
36300 Нови Пазар, RS

(540)



(531) 26.04.22; 26.11.02; 26.11.08; 26.11.10; 27.05.01;
27.05.10; 27.05.11; 27.05.17; 29.01.01; 29.01.02;
29.01.04

(591) тегет, светло плава; жута, црвена.

(511) Кл. 11: акумулатори топлоте; котлови, који нису делови машина; поклопци за радијаторе; грејачи воде; горионици; апарати за грејање; инсталације за грејање; инсталације за грејање [воде]; котлови за грејање; цеви за котлове за инсталације за грејање; апарати за грејање на чврста, течна или гасна горива; апарати за грејање, електрични; радијатори за централно грејање; клима уређаји; танкови за воду под притиском; пећи [апарати за грејање]; инсталације и машине за хлађење; грејачи воде [апарати]; опрема и инсталације за хлађење; регулациони уређаји за водене или гасне апарате и цеви; инсталације и апарати за вентилацију (климатизацију); експанзиони судови за инсталације централног грејања; термостатски вентили (делови инсталација за грејање).

(111) **78524** (181) **11.10.2029.**
(210) Ж- 2019-1595 (220) 11.10.2019.
(151) 26.02.2020.

(732) **Маја Газдић**, Булевар Арсенија Чарнојевића
191, 11070 Београд, RS
(540)



(531) 24.13.25; 24.15.15; 24.17.25; 27.05.01; 28.05.00;
29.01.01; 29.01.04; 29.01.08

(591) плава, црвена, црна

(511) Кл. 41: образовање, подучавање и обука; вођење обука, вођење конференција, вођење радионица и семинара; организовање и вођење радионица, семинара, конференција, курсева обуке и даљег усавршавања; организовање и вођење образовних семинара; организовање и реализација предавања, организовање и реализација радионица, туторијала, семинара и конференција; организовање образовних семинара, организовање обука, организовање такмичења или других спортских и културних догађаја у добротворне сврхе, пружање информација у вези са обуком.

Кл. 45: давање стручних правних мишљења, услуге бесплатне правне помоћи, услуге информисања и саветовања које се односе на правна питања, пружање информација о политичким питањима.

(111) **78525** (181) **25.11.2029.**
(210) Ж- 2019-1855 (220) 25.11.2019.
(151) 26.02.2020.

(732) **Alma Lasers Ltd.**, 14 Halamish St., POB 3021,
Caesarea Industrial Park, 3088900 Caesarea, IL

(740) Реља Мирков, адвокат, Патријарха Јоаникија
14, 11000 Београд
(540)

Soprano™
Titanium

(531) 27.05.01; 27.05.10; 27.05.17

(511) Кл. 10: хируршки, медицински, зубарски и ветеринарски апарати и инструменти вештачки удови очи и зуби; ортопедски артикли; хируршки материјали за зашивање; терапеутски помоћни уређаји за хендикепиране особе; апарати за масажу; апарати, уређаји и производи за одојчад; наиме игле за медицинску употребу, игле за зашивање, хируршке, рукавице за медицинску употребу, јастуци за употребу у медицини, хируршки прибор, вреће са ледом за медицинску употребу, убризгивачи за медицинску употребу, ласери за медицинску употребу, ласери за уклањање длака, ласери за подмлађивање коже, апарати за уклањање тетоважа, ласери за уклањање оштећења на кожи, ласери за уклањање вена, апарати за редуковање масти у телу, ласери за лечење псоријазе, ласери за лечење екцема и себореичног дерматитиса, апарати за лечење витилига, целулита и акни, лампе за медицинску употребу, шприцеви за медицинску употребу, апарати који се користе у медицинским анализама, маске које користи медицинско особље, медицински водећи конац, апарати за ДНК и РНК тестове за употребу у медицини, фластери за хлађење за медицинску употребу.

Кл. 41: образовне услуге; припремање обуке; разонода; спортске и културне активности, наиме академије (образовне), учење на даљину, настава, обука, услуге пружања обуке, организовање вођење конференција, организовање вођење конгреса, организовање изложби за образовне потребе, практична настава (обука путем демонстрације), организовање и вођење радионица (обука), организовање и вођење образовних форума уживо.
Кл. 44: медицинске услуге; хигијенска заштита и нега лепоте за људе; наиме услуге медицинских клиника, болничке услуге, здравствена нега, медицинска помоћ, пластична хирургија, изнајмљивање медицинске опреме, услуге здравствених центара, услуге коришћења ласера и апарата за уклањање длака, подмлађивање коже, уклањање тетоважа, уклањање оштећења на кожи, уклањање вена, редуковање масти у телу, лечење псоријазе, екцема, себореичног дерматитиса, витилига, целулита и акни.

(111) **78526** (181) **22.11.2029.**
(210) Ж- 2019-1852 (220) 22.11.2019.
(151) 26.02.2020.

(732) **ONDINA doo**, Морнарска 8, 11080 Земун, RS
(540)



(531) 05.09.21; 05.11.01; 08.01.11; 19.03.01; 26.01.24;
26.04.10; 26.04.22; 27.05.01; 27.05.10; 27.05.24; 29.01.15

(591) МУК; PANTONE REFLEX BLUE; PANTONE
4695; PANTONE 1767C

(511) Кл. 30: колачи и посластице нарочито
медењаци.

(111) **78527** (181) **25.11.2029.**
(210) Ж- 2019-1856 (220) 25.11.2019.
(151) 26.02.2020.

(732) **Alma Lasers Ltd.**, 14 Halamish St., ПОВ 3021,
Caesarea Industrial Park, 3088900 Caesarea, IL
(740) Реља Мирков, адвокат, Патријарха Јоаникија
14, 11000 Београд
(540)

Sopranoice
PLATINUM

(531) 27.05.01; 27.05.10; 29.01.04; 29.01.06; 29.01.08

(591) плава, црна, бела.

(511) Кл. 10: хируршки, медицински, зубарски и
ветеринарски апарати и инструменти вештачки
удови очи и зуби; ортопедски артикли; хируршки
материјали за зашивање; терапеутски помоћни
уређаји за хендикепиране особе; апарати за масажу;
апарати, уређаји и производи за одојчад; наиме игле
за медицинску употребу, игле за зашивање,
хируршке, рукавице за медицинску употребу,
јастуци за употребу у медицини, хируршки прибор,
вреће са ледом за медицинску употребу, убризгивачи
за медицинску употребу, ласери за медицинску
употребу, ласери за уклањање длака, ласери за
подмлађивање коже, апарати за уклањање тетоважа,
ласери за уклањање оштећења на кожи, ласери за
уклањање вена, апарати за редуковање масти у телу,

ласери за лечење псоријазе, ласери за лечење екцема
и себореичног дерматитиса, апарати за лечење
витилига, целулита и акни, лампе за медицинску
употребу, шприцеви за медицинску употребу,
апарати који се користе у медицинским анализама,
маске које користи медицинско особље, медицински
водећи конац, апарати за ДНК и РНК тестове за
употребу у медицини, фластери за хлађење за
медицинску употребу.

Кл. 41: образовне услуге; припремање обуке;
разноода; спортске и културне активности, наиме
академије (образовне), учење на даљину, настава,
обука, услуге пружања обуке, организовање вођење
конференција, организовање вођење конгреса,
организовање изложби за образовне потребе,
практична настава (обука путем демонстрације),
организовање и вођење радионица (обука),
организовање и вођење образовних форума уживо.

Кл. 44: медицинске услуге; хигијенска заштита и
нега лепоте за људе; наиме услуге медицинских
клиника, болничке услуге, здравствена нега,
медицинска помоћ, пластична хирургија,
изнајмљивање медицинске опреме, услуге
здравствених центара. услуге коришћења ласера и
апарата за уклањање длака, подмлађивање коже,
уклањање тетоважа, уклањање оштећења на кожи,
уклањање вена, редуковање масти у телу, лечење
псоријазе, екцема, себореичног дерматитиса,
витилига, целулита и акни.

(111) **78528** (181) **14.11.2029.**
(210) Ж- 2019-1792 (220) 14.11.2019.
(151) 26.02.2020.

(732) **Милан Вукашиновић**, Омладинских бригада
93, 11070 Нови Београд, RS
(740) Адвокат Светлана Анђелковић Милошевић,
Косовска 34, 11000 Београд
(540)

PROGRESOLOGIJA

(511) Кл. 16: папир за писање; постери; огласни
панои од папира или картона; клипсе за оловке;
албуми; бележнице, нотеси; слике; штампани
материјал [висока штампа]; фасцикле за списе
[канцеларијски прибор]; новине; блокови
[канцеларијски материјал]; периодичне публикације;
материјал за обуку [изузев апарата]; каталози; књиге;
коверте; штампани роковници; фотографије
[штампане]; штампане ствари; штампане
публикације; приручници; магацини [периодични];
календари.

Кл. 41: академије [образовне]; организовање
такмичења [образовних или забавних]; издавање
текстова, осим рекламних текстова; учење на
даљину; настава, обука; образовне услуге; услуге

пружања обуке; издавање књига; организовање и вођење колоквијума; организовање и вођење конференција; организовање и вођење конгреса; информисање о образовању; испити из области образовања; практична настава [обука путем демонстрације]; припрема и вођење семинара; припрема и вођење симпозијума; организовање и вођење радионица [обука]; он-лајн издавање електронских књига и часописа; електронско издаваштво; титловање; услуге омогућавања коришћења електронских публикација, које се не могу преузимати; професионално усмеравање [саветовање у вези са образовањем или обуком]; писање текстова; подучавање; организовање и вођење образовних форума уживо

(111) **78529** (181) **09.11.2029.**
(210) Ж- 2019-1788 (220) 09.11.2019.
(151) 26.02.2020.

(732) **Предузеће за трговину и услуге "ВРЊАЧКО ВРЕЛО" ДОО**, Ново Село 181, 36216 Ново Село, RS
(540)



(531) 01.05.06; 25.01.06; 27.05.01; 27.05.10; 27.05.17;
28.05.00; 29.01.01; 29.01.04

(591) плава, црвена.

(511) Кл. 32: минерална вода (пиће); газирана минерална вода.

(111) **78530** (181) **29.10.2029.**
(210) Ж- 2019-1713 (220) 29.10.2019.
(151) 26.02.2020.

(732) **Виктор Михајловић**, Косте Хекмана 1,
11000 Београд, RS
(540)

eau de viktor

(511) Кл. 35: оглашавање; пословно управљање; вођење послова.

Кл. 41: образовне услуге; припремање обуке; разонода; културне активности.

(111) **78531** (181) **20.11.2029.**
(210) Ж- 2019-1834 (220) 20.11.2019.
(151) 26.02.2020.

(732) **Musashi Oil Seal Kogyo Kabushiki Kaisha, also trading as Musashi Oil Seal Mfg. Co., Ltd.**, 5-11-29 Roppongi, Minato-ku, Tokyo, JP

(740) Гордана Павловић, адвокат,
Миливоје Павловић, адвокат, Мајке Јевросиме 53,
11000 Београд

(540)



(531) 26.04.03; 26.04.18; 27.05.01

(511) Кл. 12: аутомобили и делови и опрема за њих; моторна возила на два точка, бицикли и делови и опрема за њих.

Кл. 17: уљни заптивачи за машине, за возила и опште намене; о-прстенови; дихтунзи; цевне спојнице, неметалне; спојне заптивке.

(111) **78532** (181) **19.11.2029.**
(210) Ж- 2019-1818 (220) 19.11.2019.
(151) 26.02.2020.

(732) **R & A Bailey & Co.**, Nangor House, Western Estate, Nangor Road,, Dublin 12,, IE

(740) ПЕТОШЕВИЋ д.о.о., Булевар ослобођења 87,
11040, 11000 Београд
(540)

BAILEYS

(511) Кл. 30: кафа; инстант кафа; ароматисована кафа.

(111) **78533** (181) **19.11.2029.**
(210) Ж- 2019-1815 (220) 19.11.2019.
(151) 26.02.2020.

(732) **Caleres, Inc.**, 8300 Maryland Avenue,, St. Louis, Missouri 63105, US

(740) ПЕТОШЕВИЋ д.о.о., Булевар ослобођења 87,
11040, 11000 Београд
(540)

VIA SPIGA

(511) Кл. 25: обућа.

(111) **78534** (181) **31.10.2029.**
(210) Ж- 2019-1728 (220) 31.10.2019.
(151) 26.02.2020.

(732) **The Logos Vision doo**, Подгоричка 8,
21000 Нови Сад, RS

(740) Адвокат Синиша Чолевић, Сремска 4/2,
21000 Нови Сад
(540)

Curtain Of Time



(531) 02.01.02; 02.01.04; 27.05.01; 27.05.11; 29.01.01;
29.01.03; 29.01.04; 29.01.08

(591) црна, црвена, тамноплава, зелена.

(511) Кл. 25: аскот кравате; бадемантили; бандана мараме; беретке; бицикличка одећа; блузе, кошуље; боди [женско рубље]; бое [женски крзнени оковратници]; ваљенке [чизме од ваљане вуне]; везена одећа; велови [одећа]; визири на капама; визири, штитници од сунца као покривала за главу; виндјакне; водоотпорна одећа; врхови обуће; габардени [одећа]; гаће; гаћице за бебе [доњи веш]; гимнастичке патике; глежњаче; горњи делови обуће; горњи делови чизама; готова, конфекцијска одећа; грејачи ногу; грудњаци; гумирана одећа за скијање на води; додаци за обућу против клизања; доњи веш; доњи веш за упијање зноја; дрвена обућа, кломпе; дресови [одећа]; држачи чарапа; дуги капути са крзним оковратником; ђонови за обућу; еспадриле; ешарпе за ношење; женске најлонске чарапе, трико; женске поткошуље; женске чарапе; зарови, велови; јакна или кошуља од платна или сержа за морнаре; јакне [одећа]; кабанице [одећа]; каишеви [одећа]; каљаче; камашне, доколенице и назувци; капе; капе за купање; капе за туширање; капути; кецеље [одећа]; килоте [доњи веш]; кимона; кожни обруби за обућу; комплети [одећа]; конфекцијска постава [делови одеће]; корсети; корсети [доњи веш]; костими за маскембале; кошуље кратких рукава; кравате; крагне [одећа]; крампони за фудбалске копачке; кратке панталоне бермуде; кратке чарапе; крзнени шалови; крзно [одећа]; купаће гаће; ливреје; мајице; мале капе уз главу; манжетне; мараме, шалови; маске за спавање; метални делови за обућу; митре [бискупске капе]; монашки велови; муфови за грејање ногу, не-електрични; муфови [одећа]; мушке боксеричке; наручници, свештеничка одећа; неглижеи [доњи веш]; обућа; обућа за плажу; огртач и , капути; одела; одећа; одећа за гимнастику; одећа за купање; одећа за мотоциклисте; одећа за плажу; одећа која садржи супстанце за мршављење; одећа од имитације коже; одећа од коже; оквири за шешире;

оковратници који се скидају; опрема за бебе [одећа]; панталоне; папирна одећа; папирни шешири [одећа]; папуче; папуче за купатило; пелерине; пертле за чизме; пете за женске чарапе; пиџаме; плетена одећа [одећа]; подвезице: подвезице, гајтани за камашне, доколенице; подвезице за чарапе; подсукње; појасеви за ношење новца [одећа]; појасеви и стезници; покривала за главу; получизме; пончо, одећа; портikle, које нису од папира; портikle са рукавима, које нису од папира; потпетице; потпетице за обућу; прслуци; пуњене јакне [одећа]; радни комбинезон, одело; раменице кошуља; рибарски прслуци; рукавице без прстију; рукавице за скијање; рукавице [одећа]; рукавице са једним прстом; сандале; сандале за купатило; сари; саронг, одећа; свештеничке одоре; свештеничко одело за богослужења; скијашке чизме; слипови [доњи веш]; собни огртачи; сокне које упијају зној; спољна одећа; спортске мајице, дресови; спортске трегер мајице; спортске ципеле; сукње; сукње-панталоне; тоге; траке за главу [одећа]; трегери; трикои; турбани; улошци за ципеле; улошци против знојења испод пазуха; униформе; униформе за карате; униформе за џудо; фризерске капе; фудбалске ципеле, копачке; хаљине; хаљине на трегере; хеланке [панталоне]; цилиндри; ципеле; чарапе и плетена трикотажа; чарапе које упијају зној; чизме; чизме за спортове; џемпери; џепне мараме; џепови за одећу; шалови; шалови мараме; шешири; штитници за уши [одећа]; штитници штикли за обућу.

Кл. 28: алке [игра набацавања колута о клин]; апарати за аркадне видео игре; апарати за игре; апарати за игре на срећу; апарати за јахање у забавним парковима; апарати и машине за куглање; апаратура за избацивање тениских лоптица; базен и за пливање [за играње]; балони за игру; беби гимнастика; бејзбол рукавице; билијарска креда; билијарски столови; билијарски столови који се покрећу кованицама; билијарски штапови; бинго картице; боб санке; божићне јелке од синтетичких материјала; боксерске рукавице; боксерски џакови; бумеранзи; вабилице, ловачка опрема; ваздушни пиштољи играчке; вештачки мамци за риболов; вештачки снег за божићне јелке; возила играчке; врхови билијарских штапова; врше [риболовачке замке]; глинени гопубови (мете); дама [игра]; даске за веслање; даске за једрење; даске за пливање; даске за скијање; даске за сурфовање; даске за сурфовање на стомаку; делтаплани; детонирајуће каписле [играчке]; дискови за спорт; домине; држачи свећа за новогодишње јелке; дронови [играчке]; дувалице за прављење мехура од сапунице (играчке); експлозивне конфете за забаве; електронске мете; жетони за игре; жироскопи и стабилизатори лета за моделе авиона; жице за ракете; заштитне фолије прилагођене за екране преносних игара; заштитни јастучићи [делови спортске

опреме]; звечке [играчке]; звона за божићне јелке; змајеви; ивице скија; игле за пумпе за надувавање лопти за игру; играчке; играчке висеће вртешке; играчке возила на даљинско управљање; играчке за кућне љубимце; играчке имитација козметике; играчке на надувавање за базене; играчке новитети за забаве; играчке новитети за збијање шала; игре; игре грађења; игре на табли; игре са обручима; игре са потковицама; индикатори за загрижај [риболовачки прибор]; јарболи за даске за једрење; калейдоскопи; калемови за пецање; камуфлажне мреже [спортска опрема]; канали за пецање; каписле за пиштоље [играчке]; карневалске маске; карте за игру; карте-сличице које се размењују, за игру; картице за гребање за игре на срећу; кинеске домине; клизальке; кликери за игру; клопке за глинене голубове; командне ручице [џојстици] за видео игре; конац, најлон за пецање; конзоле за видео игре; контролери за конзоле за игру; конфете; коњи за љуљање; коцке [играчке]; коцкице; кревети за лутке; креда за билијарске штапове; крпље за снег; кућице за лутке; летећи дискови [играчке]; лопте за билијар; лопте за играње; лопте за игру; лоптице за бадминтон; лукови за стреличарство; лутке; лутке за руку; љуљашке; љуљашке за јогу; мађионичарски прибор; макете играчке; макете [играчке]; мамци за лов или риболов; маса за моделирање за игру; маске за мачевање; маске [играчке]; матрјошка лутке; машине за видео игре; машине за забаву, аутоматске и које се покрећу кованицама; машине за избацивање лоптица; машине 'за физичке вежбе; медведићи играчке; мете; мехурови, мембране лопти за играње; мирисни мамци за лов или риболов; мотке за скокове с мотком; мреже за лептире; мреже са дршком за риболов; муниција за пиштоље с бојом [спортска опрема]; мушки атлетски суспензори [спортска опрема]; навлаке специјално дизајниране за скије и даске за скијање; намотаји за змајеве; направа за поравнавање земље [прибор за голф]; нит за жице рекета; новогодишње праскаве бомбоне; носачи на точкове за голф опрему; облоге за скије; одбојници за билијарски сто; одећа за пливање; одећа за лутке; одскочне даске [спортска опрема]; опрема на надувавање за базене; оружје за мачевање; пазле; папирни шешири за забаве; параглајдери; пачинко [механичке игре]; пераја за пливање; пераја за роњење; пикадо; пињата; пиштољи играчке; пиштољи с бојом [спортска опрема]; планиарска опрема; пластелин за игру; плишане играчке; плишане играчке са прикаченим N8427небенцетом; пловци за купање и пливање; пловци за риболов: позоришне маске; појасеви за вежбање за сужење струка; појасеви за дизаче тегова [спортска опрема]; појасеви за пливање; постоља за божићну јелку; праћке [спортска опрема]; преноси ве видео игре са дисплејем од течних кристала; преносне игре и играчке са телекомуникационим функцијама; прибор за пецање; пумпе посебно прилагођене за лопте за играње; пуњене играчке;

ремени за даске за сурфовање; ремење за даске за једрење; работи играчке; ролери; ролери за собне бицикле за вежбање; ролшуге [котуралке]; рукавице за борбу [опрема за игру]; рукавице за голф; рукавице за игру; рукавице за мачевање; рукавице за пливање; ручне конзоле за играње видео игара; салонске игре; санке [спортска опрема]; сензори за загрижај [риболовачки прибор]; скејтборд; скијашки везови; скије; скије за воду; скије за сурфовање; скије са точкићима; скутери [играчке]; сличуге са уграђеним сечивом; слот машине [машине за игре]; смањени модели возила; смола за атлетичаре; собе за лутке; собни бицикли за вежбање; спортске мреже; 'справе за вежбање [развлачење]; справе за пењање [опрема за планинарење]; справе за физичко вежбање; стаклене кугле са снегом; стартни блокови за спортове; столови за стони тенис; стони фудбал; стреличарски прибор; табле за игру даме; тегови; тегови за вежбање; тениске мреже; тобогани [играчке]; торбе за гол Ф , са или без точкова; торбе за крикет; точак за рулет; траке за ритмичку гимнастику; трамболине; триктрак игре; трицикли за децу [играчке]; удице за риболов; украси за новогодишњу јелку, изузев светлећих предмета и посланица; управљачи за играчке; уређаји за гимнастику; фигуре играчке; флашице за лутке; фокина кожа [за облагање скија]; харпуни [спортска опрема]; хокејашки штапови; чаше за мешање коцки; чигре; чигре [играчке]; чи пови за игре на срећу; чуњеви; чуњеви [игре]; шатори за игру; шах; шаховске табле; штапови за голф; штапови за игре; штапови за пецање; штапови за скијање; штапови за скије за скије са точкићима; штитници за зглобове [спортска опрема]; штитници за колена [спортска опрема]; штитници за потколенице [спортска опрема].

Кл. 42: ажурирање рачунарског софтвера; анализа воде; анализа рукописа [графологија]; анализе за експлоатацију нафтних поља; анализе рачунарских система; архитектонске услуге; бактериолошка испитивања; биолошка истраживања; вођење студија техничког пројектовања; временска прогноза; геодетско мерење; геолошка испитивања терена; геолошка истраживања; геолошке експертизе; грађевинско пројектовање; графички дизајн; графички дизајн промотивног материјала; дигитализација докумената [скенирање]; дизајн ентеријера [уређење унутрашњег простора]; дизајнирање визит карти; дизајнирање одеће; дизајнирање рачунарских система; дизајнирање рачунарског софтвера; електронско надгледање коришћења кредитних картица ради откривања интернет преваре; електронско надгледање података о заштити личности ради откривања крађе идентитета путем интернета; електронско похрањивање података; енергетска ревизија; засејавање облака; заштита од рачунарских вируса; изнајмљивање веб сервера; изнајмљивање рачунара; изнајмљивање рачунарског

софтвера; израда и одржавање веб страница за друге; индустријски дизајн; инжењерске услуге; инсталирање рачунарског софтвера; испитивање материјала; испитивање нафтних извора; испитивање нафтних поља; истраживања из области козметике; истраживања из области механике; истраживања из области физике; истраживања у области грађевинских конструкција; истраживања у области заваривања; истраживања у области технологије телекомуникација; истраживање и развој нових производа за друге; истраживање нафте; истраживање у области заштите животне средине; калибрација [мерење]; картографске услуге; клиничка испитивања; конвертовање података или докумената са физичких на електронске носаче; конвертовање рачунарских података и програма, осим физичког конвертовања; консултације о безбедности интернета; консултације о сигурности података; контрола квалитета; креирање и дизајнирање за друге индекса информација заснованих на интернету [услуге информационе технологије]; медицинска истраживања; мерење земљишта; надгледање рачунарских система ради откривања неовлашћеног приступа или повреде података; надгледање рачунарских система ради откривања кварова; научна истраживања; научна и технолошка истраживања у области природних катастрофа; научна и технолошка истраживања у вези са мапирањем патената; обезбеђивање алата за претраживање [претраживача] на интернету; одржавање рачунарског софтвера; откључавање [декодирање] мобилних телефона; оцењивање квалитета непосеченог дрвета; писање текстова о техници; платформа као услуга [PaaS]; подводна истраживања; поновно успостављање рачунарских података; праћење рачунарских система даљинским приступом; процењивање квалитета вуне; пружање информација о рачунарским технологијама и програмирању путем Интернет странице; пружање научних информација, савета и консултација у вези смањења емисије угљеника; развој рачунарских платформи; развој софтвера у оквиру издавања софтвера; рачунарско програмирање; саветовање из области архитектуре; рачунарство у облаку; саветовање о изради веб сајтова; саветовање о сигурности рачунара; саветовање у вези информационих технологија; саветовање у вези са штедњом енергије; саветовање у области дизајна и развоја рачунарског хардвера; саветовање у области рачунарског софтвера; саветодавне услуге из области компјутерске технологије; саветодавне услуге из области телекомуникационе технологије; саветодавне услуге из области технологије; сервер хостинг; софтвер у виду сервиса [SaaS]; стилизација [индустријски дизајн]; тестирање исправности возила; тестирање текстила; технолошка истраживања; умножавање рачунарских програма; унутрашњи дизајн; урбанистичко планирање; услуге дизајнирања паковања; услуге из

области хемије; услуге истраживања у области нафтне, гасне и рударске индустрије; услуге кодирања податка; услуге научних лабораторија; услуге спољних фирми у области информационих технологија; утврђивање аутентичности уметничких дела; хемијска испитивања; хемијске анализе; хостинг рачунарских сајтова [веб сајтова]; чување резервне копије података ван мреже.

(111) **78535** (181) **31.10.2029.**
(210) Ж- 2019-1727 (220) 31.10.2019.
(151) 26.02.2020.

(732) **Skockana plus, трговинска радња Vladimir Spasić PR**, Јурија Гагарина 151 лок 69а, 11070 Нови Београд, RS
(540)

SKOCKAN □□□

(531) 26.04.01; 27.05.25
(511) Кл. 25: одећа; обућа; покривала за главу.

(111) **78536** (181) **31.10.2029.**
(210) Ж- 2019-1726 (220) 31.10.2019.
(151) 26.02.2020.

(732) **PCM GRAF DOO GORNJI MILANOVAC**, Велереч 1 б.б., 32300 Горњи Милановац, RS
(740) Адвокат Никола Стефановић, Мутапова 20, 32300 Горњи Милановац
(540)

PCM
GRAF

(531) 27.05.01; 27.05.10; 27.05.11; 27.05.17; 29.01.04; 29.01.06
(591) тамно плава, тамно сива; светло сива.

(511) Кл. 16: регистратори за канцеларијску употребу; регистратори за рецепте; регистратори са прстеновима; регистратори са три прстена; папирни регистратори-хармонике са преградама; преградни картони за регистраторе са прстеновима; viseће фасцикле; канцеларијске фасцикле; фасцикле за документа; фасцикле за нацрте; фасцикле за писма; фасцикле за презентације; канцеларијске портфолио фасцикле; фасцикле за документа у облику новчаника; фасцикле за списе [канцеларијски прибор]; фасцикле [канцеларијски материјал]; фасцикле од папира; штампане информативне фасцикле; фасцикле са преградама [папирни канцеларијски материјал]; коверте; папир за коверте; коверте за паковање од

папира или пластике; овлаживачи за лепљење коверти [канцеларијски реквизити]; папир за писање и коверте [папирна галантерија]; изложбене кутије од картона; индустријске картонске кутије за паковање; картонске или папирне кутије за поклоне; картонске кутије за паковање; кутије за чување докумената; папирне или картонске кутије; ребрасте кутије за архивирање; кесе од папира за паковање; папирне кесе за куповину.

Кл. 17: креп траке; селотејп траке.

Кл. 18: торбе за пренос докумената у виду регистратора; кутије за визит карте.

(111) **78537** (181) **31.10.2029.**
(210) Ж- 2019-1724 (220) 31.10.2019.

(151) 26.02.2020.

(732) **Monus d.o.o. Beograd-Zemun**, Александра

Дубчека 14, 11080 Земун, RS

(740) Драгољуб Ђосовић, адвокат, Андре Николића 3, Београд

(540)



(531) 19.03.03; 27.05.01; 27.05.10; 27.07.01; 29.01.06; 29.01.08

(591) црна, сива, сребрна, бела.

(511) Кл. 34: дуван; дуван за замотавање; производи од дувана; дуван за жвакање; артикли за пушаче; филтери за цигарете; шибице; цигарете; цигаре.

(111) **78538** (181) **30.10.2029.**
(210) Ж- 2019-1720 (220) 30.10.2019.

(151) 26.02.2020.

(732) **Шандор Лабади**, Светозара Марковића 4, 24000 СУботица, RS

(740) Адвокат Владимир Грујичић, Бранислава Нушића 2/4, 24000 Суботица

(540)

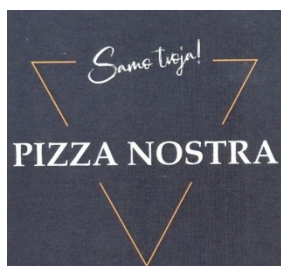

(531) 24.17.04; 26.04.11; 26.04.22; 26.04.24; 27.05.01; 27.05.10; 27.05.24; 29.01.01; 29.01.06; 29.01.08

(591) црна, наранџаста, бела.

(511) Кл. 29: сир; шунка; тестенина.

Кл. 30: пите; палачинске; кечап; пецива; сендвичи; тортиље.

Кл. 43: кетеринг хране и пића; услуге ресторана; услуге снек-барова; услуге кафеа.

(111) **78539**

(181) **30.10.2029.**

(210) Ж- 2019-1718

(220) 30.10.2019.

(151) 26.02.2020.

(732) **NKP GROUP DOO BEOGRAD-Zemun**,

Драгана Ракића 18д, Београд-Земун, RS

(740) Адвокат Иван Тодоровић, Господар Јевремова 23/8, 11000, 11000 Београд

(540)



(531) 24.17.02; 27.05.01; 27.05.04; 29.01.04; 29.01.06

(591) плава и бела.

(511) Кл. 3: немедицинска средства за чишћење зуба, гелови за избелјивање зуба, гелови за чишћење зуба, козметички препарати за негу уста и зуба, креме за избелјивање зуба, лосиони за чишћење зуба, пасте за избелјивање зуба, производи за избелјивање зуба, траке за избелјивање зуба.

(111) **78540**

(181) **01.02.2029.**

(210) Ж- 2019-146

(220) 01.02.2019.

(151) 26.02.2020.

(732) **Privredno društvo za trgovinu, proizvodnju i usluge Procosmo doo Beograd (Zemun)**, Карађорђева 16/9, Београд, RS

(740) Реља Мирков, адвокат, Патријарха Јоаникија 14, Београд

(540)



(531) 24.13.09; 24.13.17; 27.05.01; 27.05.04; 29.01.01; 29.01.06; 29.01.08

(591) црвена, црна, бела.

(511) Кл. 10: хируршки, медицински, зубарски и ветеринарски апарати и инструменти вештачки удови очи и зуби; ортопедски артикли; хируршки материјали за зашивање; терапеутски помоћни уређаји за хендикепиране особе; апарати за масажу; апарати, уређаји и производи за одојчад; наиме игле за медицинску употребу, игле за зашивање, хируршке, рукавице за медицинску употребу, јастуци за употребу у медицини, хируршки прибор, вреће са ледом за медицинску употребу, убризгивачи за медицинску употребу, ласери за медицинску употребу, лампе за медицинску употребу, шприцеви за медицинску употребу, апарати који се користе у медицинским анализама, маске које користи медицинско особље, медицински водећи конач, апарати за ДНК и РНК тестове за употребу у медицини, фластери за хлађење за медицинску употребу.

Кл. 41: образовне услуге; припремање обуке; разонода; спортске и културне активности, наиме академије (образовне), учење на даљину, настава, обука, услуге пружања обуке, организовање и вођење конференција, организовање и вођење конгреса, организовање изложби за образовне потребе, практична настава (обука путем демонстрације), организовање и вођење радионица (обука), организовање и вођење образовних форума уживо.

Кл. 44: медицинске услуге; ветеринарске услуге; хигијенска заштита и нега лепоте за људе или животиње; услуге пољопривреде, хортикултуре и шумарства; наиме услуге медицинских клиника, болничке услуге, здравствена нега, медицинска помоћ, пластична хирургија, изнајмљивање медицинске опреме, услуге здравствених центара.

(111) **78541** (181) **31.01.2029.**
(210) Ж- 2019-142 (220) 31.01.2019.
(151) 26.02.2020.

(732) **Worldwide Spirits Supply Inc.**, Palm Chambers, 197 Main Street, Tortola, Road Town, British Virgin Islands, Postal Code-VG 1110, UK
(740) Зоран Наумовић, Крунска 77, Београд
(540)

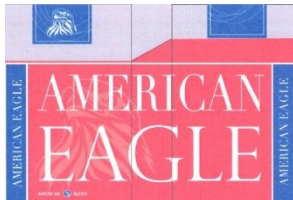

(531) 19.03.03; 27.05.01; 27.05.10; 29.01.01; 29.01.04; 29.01.06; 29.01.08
(591) plava, crvena, siva, crna, bela.
(511) Кл. 34: цигарете; цигаре.

(111) **78542** (181) **07.06.2029.**
(210) Ж- 2019-854 (220) 07.06.2019.
(151) 26.02.2020.

(732) **TD Team Bellini DOO**, Задарска 2, Београд-Стари Град, RS
(540)

шећер
кафетерија

(531) 28.05.00
(511) Кл. 43: услуге кафетерија.

(111) **78543** (181) **17.07.2029.**
(210) Ж- 2019-1097 (220) 17.07.2019.
(151) 26.02.2020.

(732) **ENERGY STAR INTERNATIONAL DOO BEOGRAD (SAVSKI VENAC)**, Немањина 4/9, Савски Венац, RS
(740) Адвокат Вукмировић Марко, Мурска бр. 1, 11000 Београд
(540)



(531) 27.05.11; 27.05.25; 28.05.00
(511) Кл. 32: пиво; безалкохолни напаци; минералне и содне воде; воћни напаци и воћни сокови; сируп и други безалкохолни препарати за прављење напитака.

(111) **78544** (181) **22.07.2029.**
(210) Ж- 2019-1120 (220) 22.07.2019.
(151) 26.02.2020.

(732) **TAUS-Balkanska asocijacija za Transakcionu analizu**, Белимарковићева 9, 11000 Београд, RS
(540)



(531) 26.01.06; 27.05.04; 27.05.17; 27.05.25; 29.01.04
(591) плава (светла и тамна)
(511) Кл. 35: оглашавање.
Кл. 41: образовне услуге и обука.
Кл. 42: научна истраживања.

(111) 78545 (181) 20.09.2029.
(210) Ж- 2019-1479 (220) 20.09.2019.
(151) 26.02.2020.

(732) **Mobiwash d.o.o. Beograd-Novi Beograd**,
Булевар Арсенија Чарнојевића 99 в, 11000 Београд, RS
(740) Адвокат др Иван Тодоровић, Господар
Јевремова 23/8, 11000, Београд
(540)

BLUEWASH™

(531) 27.05.01; 27.05.17; 29.01.04

(591) плава

(511) Кл. 3: препарати за прање; течност за чишћење ветробранских стакала; течност за чишћење ветробрана.
Кл. 7: машине за прање; апарати за прање; инсталације за прање возила; машине за прање које се покрећу новцем.

Кл. 21: четке за рибање; електричне четке, изузев делова машине.

Кл. 37: прање возила.

(111) 78546 (181) 17.10.2029.
(210) Ж- 2019-1625 (220) 17.10.2019.
(151) 26.02.2020.

(732) **MGA Entertainment, Inc.**, 9220 Winnetka
Avenue, Chatsworth, CA 91311, US
(740) Дејан П. Богдановић, Катарина М. Травица,
Маријана П. Козакијевић, Мара В. Јанковић,
Влајковићева 28, 11000 Београд
(540)

L.O.L. SURPRISE!

(511) Кл. 3: крема за тело (козметика); лосион за тело (козметика); козметика; препарати за шминкање; руж за усне; сјај за усне; лак за нокте; сетови за негу ноктију; сенке за очи; маскара; пудер за шминкање; ароматична етарска уља; препарати за купање у облику пене; производи за косу; гел за косу; маскара за косу; пена за косу; шампон; парфем; сапуни; гелови за купање; паста за зубе; препарати за сунчање; влажне марамице за бебе.

Кл. 9: калкулатори; камере; софтвери за рачунске игре за употребу на мобилним телефонима; софтвер за компјутерске апликације за играње игрица; двд плејери; слушалице бубице; стандардне слушалице (за главу); машине за караоке; мп3 плејери; таблет рачунари; телевизори; видео камере; пуњачи за батерије; празни усб прикључци; едукативни рачунарски софтвер за децу и софтвер за дечје игрице; све врсте наочара за очи; заштитне кациге за

спорт; маске за роњење; прслуци за спасавање.

Кл. 14: будилници; часовници; накит; наруквице (накит); мињђуше; огрлице; прстење (накит); прстење за стопала (накит); сатови; наруквице за сатове.
Кл. 16: књиге за децу; воштане бојице; фломастери; маркери за обележавање; маркери; разгледнице; пенкала; часописи из области моде, играчака и фантазије; свеске за скупљање аутографа; свеске за вођење дневника; стрипови; календари; сличице за сакупљање које не укључују карте за играње; дечије интерактивне књиге; дневници; украсни папир за поклоне; украсне кесе; позивнице; цртани романи; честитке; магацини; папирне салвете; свеске; нотеси; романи; папирне кесе за ручак; декорације од папира за прославе; папирни стољњаци; пластичне фолије за документа; постери; канцеларијски материјал; албуми за лепљење сличица; папирни кројеви за израду одеће; графитне оловке; пернице; налепнице (канцеларијски материјал); кутије за складиштење израђене од картона; и инструменти за писање.
Кл. 18: торбе и кожна галантерија; спортске торбе; ранчеви; торбе за плажу; торбе за књиге; новчаници за ситан новац; торбице за козметику које се продају празне; војничке торбе; ташне; руксаци; џепни новчаници; мање путне торбе; женске ташнице; школске торбе; кофери; цегери; путне торбе; сандуци; новчаници; футроле за кључеве; сунцобрани; и кишобрани.

Кл. 20: дечји намештај; столице [дечји намештај]; комплети столова и столица [дечји намештај]; трonoшци; високе столице за бебе; колевке; креденци; комода са фиокама; шкриње; клупе [намештај]; полице за књиге [намештај]; радни столови; штафелај [намештај]; кутије за играчке [намештај]; столице за љуљање за бебе и интерактивни дубкови; намештај за камповање; душеци на надување за камповање; привесци за кључеве који нису од метала или од коже; рамови за слике; јастуци.

Кл. 21: керамичке шоље; држачи за зачине; чешљеви; чаше; посуде за течност направљене од стакла и пластике; електричне и неелектричне четкице за зубе; вреће за пренос ручка које нису направљене од папира; кутије за ношење ручка; папирне чаше; папирни тањери; пластични контејнери за складиштење хране за употребу у домаћинству; тањери; и држачи четкица за зубе.

Кл. 24: пешкири за купање; ћебад за кревете; постелина; заштита за душек; чаршави; покривачи за кревете; прекривачи за кревете; јастучнице; украсне јастучнице; апликације за текстил; марамице; вреће за спавање; прекривачи за сто који нису од папира; стољњаци који нису од папира; зидни украси од текстила.

Кл. 25: дечији одећа, обућа и покривала за главу, наиме, кошуље, блузе, каишеви, шорцеви, панталоне, сукње, дебели џемпери, прслуци, дуксерице, хаљине,

комбинезони, комбинезони са дугачким рукавима, џемпери, оделца за игру, огртачи, пиџаме, јакне, мантили за кишу, одела за скијање, рукавице, рукавице без прстију, костими за ноћ вештива, шешири, шалови, купаћи костими, доње рубље, платнене портикле, одећа за бебе, костими за прерушавање, сандале, трегери за панталоне, женске чарапе, чарапе, чизмице, кућне папуче, спортске ципеле и чизме.

Кл. 26: прибор за косу, наине игле за косу, умети за косу у облику спирале, штапалке за косу, хватаљке за косу, гумице за косу, платнена гума за пунђу, екстензије за косу; машине за косу; траке за косу, траке за косу од текстила; апликације за косу од текстила.

Кл. 28: друштвене игре; игре са картама; лутке; одећа за лутке; комплети за лутке; слагалице; плишане играчке; фигуре играчке; комплети за фигуре играчке; одећа за фигуре играчке; возила играчке.

Кл. 41: образовне и забавне услуге које путем глобалне рачунарске мреже пружа интернет страница са компјутерским игрицама, занимљивости и активности за децу, забавне услуге, нарочито пружање континуираних интернет епизода са личностима из света фантазије за децу путем глобалне рачунарске мреже; услуге забаве, пре свега позоришне представе уживо, интерактивне и позоришне представе; услуге забаве, нарочито пружање интерактивних играоница за децу.

(111) 78547 (181) 17.10.2029.
(210) Ж- 2019-1626 (220) 17.10.2019.
(151) 26.02.2020.

(732) MGA Entertainment, Inc., 9220 Winnetka Avenue, Chatsworth, CA 91311, US
(740) Дејан П. Богдановић, Катарина М. Травица, Маријана П. Козакијевић, Мара В. Јанковић, Влајковићева 28, 11000 Београд
(540)



(531) 24.17.02; 24.17.04; 27.05.02; 27.05.04; 27.05.10
(511) Кл. 3: крема за тело (козметика); лосион за тело (козметика); козметика; препарати за шминкање; руж за усне; сјај за усне; лак за нокте; сетови за негу ноктију; сенке за очи; маскара; пудер за шминкање; ароматична етарска уља; препарати за купање у облику пене; производи за косу; гел за косу; маскара за косу; пена за косу; шампон; парфем; сапуни; гелови за купање; паста за зубе; препарати за сунчање; влажне марамике за бебе.

Кл. 9: калкулатори; камере; софтвери за рачунске игре за употребу на мобилним телефонима; софтвер за компјутерске апликације за играње игрица; двд плејери; слушалице бубице; стандардне слушалице (за главу); машине за караоке; mp3 плејери; таблет рачунари; телевизори; видео камере; пуњачи за батерије; празни усб прикључци; едукативни рачунарски софтвер за децу и софтвер за дечје игрице; све врсте наочара за очи; заштитне кациге за спорт; маске за рођење; прслуци за спасавање.

Кл. 14: будилници; часовници; накит; наруквице (накит); мињђуше; огрлице; прстење (накит); прстење за стопала (накит); сатови; наруквице за сатове.

Кл. 16: књиге за децу; воштане бојице; фломастери; маркери за обележавање; маркери; разгледнице; пенкала; часописи из области моде, играчака и фантазије; свеске за скупљање аутографа; свеске за вођење дневника; стрипови; календари; сличице за сакупљање које не укључују карте за играње; дечије интерактивне књиге; дневници; украсни папир за поклоне; украсне кесе; позивнице; цртани романи; честитке; магацини; папирне салвете; свеске; нотеси; романи; папирне кесе за ручак; декорације од папира за прославе; папирни стољњаци; пластичне фолије за документа; постери; канцеларијски материјал; албуми за лепљење сличица; папирни кројеви за израду одеће; графитне оловке; пернице; налепнице (канцеларијски материјал); кутије за складиштење израђене од картона; и инструменти за писање.

Кл. 18: торбе и кожна галантерија; спортске торбе; ранчеви; торбе за плажу; торбе за књиге; новчаници за ситан новац; торбице за козметику које се продају празне; војничке торбе; ташне; руксаци; џепни новчаници; мање путне торбе; женске ташнице; школске торбе; кофери; џегери; путне торбе; сандуци; новчаници; футроле за кључеве; сунцобрани; и кишобрани.

Кл. 20: дечји намештај; столице [дечји намештај]; комплети столова и столица [дечји намештај]; трonoшци; високе столице за бебе; колевке; креденци; комода са фиокама; шкриње; клупе [намештај]; полице за књиге [намештај]; радни столови; штафелај [намештај]; кутије за играчке [намештај]; столице за љуљање за бебе и интерактивни дубкови; намештај за камповање; душеци на надувавање за камповање; привесци за кључеве који нису од метала или од коже; рамови за слике; јастуци.

Кл. 21: керамичке шоље; држачи за зачине; чешљеви; чаше; посуде за течност направљене од стакла и пластике; електричне и неелектричне четкице за зубе; вреће за пренос ручка које нису направљене од папира; кутије за ношење ручка; папирне чаше; папирни тањира; пластични контејнери за складиштење хране за употребу у домаћинству; тањира; и држачи четкица за зубе.

Кл. 24: пешкири за купање; ћебад за кревете; постелина; заштита за душек; чаршави; покривачи

за кревете; прекривачи за кревете; јастучнице; украсне јастучнице; апликације за текстил; марамнице; вреће за спавање; прекривачи за сто који нису од папира; стољњаци који нису од папира; зидни украси од текстила.

Кл. 25: дечији одећа, обућа и покривала за главу, наиме, кошуље, блузе, каишеви, шорцеви, панталоне, сукње, дебели џемпери, прслуци, дуксернице, хаљине, комбинезони, комбинезони са дугачким рукавима, џемпери, оделца за игру, огртаци, пицаме, јакне, мантили за кишу, одела за скијање, рукавице, рукавице без прстију, костими за ноћ вештива, шешири, шалови, купаћи костими, доње рубље, платнене портикле, одећа за бебе, костими за прерушавање, сандале, трегери за панталоне, женске чарапе, чарапе, чизмице, кућне папуче, спортске ципеле и чизме.

Кл. 26: прибор за косу, наиме игле за косу, умети за косу у облику спирале, штипаљке за косу, хваталке за косу, гумице за косу, платнена гумица за пунђу, екстензије за косу; машине за косу; траке за косу, траке за косу од текстила; апликације за косу од текстила.

Кл. 28: друштвене игре; игре са картама; лутке; одећа за лутке; комплети за лутке; слагалице; плишане играчке; фигуре играчке; комплети за фигуре играчке; одећа за фигуре играчке; возила играчке.

Кл. 41: образовне и забавне услуге које путем глобалне рачунарске мреже пружа интернет страница са компјутерским игрицама, занимљивости и активности за децу, забавне услуге, нарочито пружање континуираних интернет епизода са личностима из света фантазије за децу путем глобалне рачунарске мреже; услуге забаве, пре свега позоришне представе уживо, интерактивне и позоришне представе; услуге забаве, нарочито пружање интерактивних играоница за децу.

(111) **78548** (181) **29.10.2029.**
(210) Ж- 2019-1708 (220) 29.10.2019.
(151) 26.02.2020.

(732) **Khayrat Al-Manafa for General Trade and Public Transport Limited Liability company**, 27, Saborni str., Varna, BG

(740) Драгољуб Ђосовић, Андре Николића 3, 11000 Београд
(540)

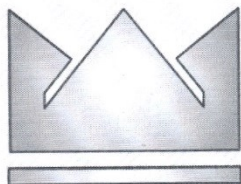

(531) 24.09.02; 24.09.05; 24.09.09

(511) Кл. 34: дуван; дуван за замотавање; замена за дуван; производи од дувана; ароматизовани дуван; филтери за дуван; луле за дуван; сирови дуван; дуван

за жвакање; шибице; сигурносне шибице; цигарете; производи за пушаче; прибор за пушење; упалачи за пушаче; пепељаре за пушаче.

(111) **78549** (181) **29.10.2029.**
(210) Ж- 2019-1710 (220) 29.10.2019.
(151) 26.02.2020.

(732) **Григор Бјелошевић**, Милана Цвијетића 52, 78000 Бања Лука, RS
(740) Милош Д. Костић, Краља Милана бр. 10, П. фах 465, 11000 Београд
(540)



(531) 27.05.04; 27.05.25; 29.01.01; 29.01.02; 29.01.04; 29.01.05; 29.01.07

(591) црвена, жута, плава, браон, љубичаста, наранџаста.

(511) Кл. 9: цртани филмови.

Кл. 41: издавање књига; издавање електронских књига и часописа.

(111) **78550** (181) **29.10.2029.**
(210) Ж- 2019-1711 (220) 29.10.2019.
(151) 26.02.2020.

(732) **Григор Бјелошевић**, Милана Цвијетића 52, 78000 Бања Лука, RS

(740) Милош Д. Костић, Краља Милана бр. 10, П. фах 465, 11000 Београд
(540)



(531) 27.05.25; 28.05.00; 29.01.01; 29.01.02; 29.01.04; 29.01.05; 29.01.07

(591) црвена, жута, плава, браон, љубичаста, наранџаста.

(511) Кл. 9: цртани филмови.

Кл. 41: издавање књига; издавање електронских књига и часописа.

(111) **78551** (181) **29.10.2029.**
(210) Ж- 2019-1712 (220) 29.10.2019.
(151) 26.02.2020.

(732) **Григор Бјелошевић**, Милана Цвијетића 52, 78000 Бања Лука, RS

(740) Милош Д. Костић, Краља Милана бр. 10, П.
фах 465, 11000 Београд
(540)



(531) 27.05.25; 29.01.01; 29.01.02; 29.01.04; 29.01.05
(591) плава, црвена, жута, љубичаста, розе.
(511) Кл. 9: цртани филмови.
Кл. 41: издавање књига; издавање електронских
књига и часописа.

(111) **78552** (181) **23.07.2029.**
(210) Ж- 2019-1126 (220) 23.07.2019.
(151) 26.02.2020.
(732) **PATI D.O.O. Beograd-Zemun**, Ауто пут 22,
Београд, RS
(540)

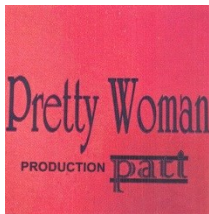

(531) 26.04.22; 26.04.24; 27.05.01; 27.05.10; 29.01.01; 29.01.08
(591) црна, црвена
(511) Кл. 18: кожа и имитација коже; животињске
коже и крзна; пртљажне и торбе за ношење;
кишобрани и сунцобрани; штапови за ходање;
бичеви, сарачка и седларска опрема; огрлице, повоци
и одећа за животиње.
Кл. 25: одећа, обућа, покривала за главу.
Кл. 35: оглашавање; вођење послова; пословно
управљање; канцеларијски послови.

(111) **78553** (181) **14.03.2029.**
(210) Ж- 2019-394 (220) 14.03.2019.
(151) 27.02.2020.
(732) **Предраг Колувија**, Булевар краља Александра
518в, 11000 Београд, RS
(740) Светлана М. Струнић, адвокат, Голубачка 7/1,
11000 Београд
(540)



(531) 07.01.08; 27.05.02; 27.05.04; 29.01.03; 29.01.06; 29.01.08
(591) бела, црна, зелена.

(511) Кл. 1: пољопривредне хемикалије, изузев
фунгицида, хербицида, инсектицида и паразитицида;
супстрати за узгајање без земље [за употребу у
пољопривреди]; ђубрива; хемикалије за употребу у
шумарству, изузев фунгицида, хербицида,
инсектицида и паразитицида; хемикалије у
хортикултури, изузев фунгицида, хербицида,
инсектицида и паразитицида; хемијски додаци за
инсектициде; заштитна средства за цвеће; заштитна
средства у пољопривреди; земља за узгајање биљака.
Кл. 5: фунгициди; хербициди; инсектициди;
бактерициди; препарати за уништавање штетних
биљака; хемијско-фармацеутски препарати.
Кл. 7: пољопривредне машине; пољопривредно
справе, осим оних којима се ручно управља.
Кл. 8: пољопривредно оруђе, којим се управља ручно;
распршивачи за инсектициде [ручни алат]; апарати за
уништавање биљних паразита, са ручним управљањем.
Кл. 31: сирово и непрерађено зрнење и семење;
свеже воће и поврће, свеже зачинско биље; природне
биљке и цвеће; цветне луковице, саднице и семе за
садњу; храна и пића за животиње; сирови и
непрерађени пољопривредни, аквакултурни,
хортикултурни и шумарски производи.
Кл. 35: услуге велепродаје фармацеутских,
ветеринарских и хигијенских препарата и
медицинског материјала; услуге малопродаје
фармацеутских, ветеринарских и хигијенских
препарата и медицинског материјала; услуге
велепродаје фармацеутске, ветеринарске и
пољопривредне опреме и материјала.
Кл. 44: ваздушно и површинско прскање ђубривима
и другим пољопривредним хемикалијама;
изнајмљивање опреме за пољопривреду; уништавање
штеточина за пољопривреду, аквакултуру,
хортикултуру и шумарство; фармацеутски савети.

(111) **78554** (181) **14.11.2029.**
(210) Ж- 2019-1793 (220) 14.11.2019.
(151) 27.02.2020.

(732) **Предраг Миловановић; Павле Ђорђевић and
Теодора Тасић**, Бранислава Нушића 3/9, 14000
Ваљево, RS; Војводе Шупљикца 38, 11050 Београд,
RS i Марка Орешковића 16/3а, 11050 Београд, RS
(540)



(531) 05.03.13; 05.03.15; 27.05.01; 28.05.00; 29.01.03; 29.01.06; 29.01.08

(591) црна, зелена, бела.

(511) Кл. 1: хемијски производи који се употребљавају у индустрији, науци, фотографији, као и у пољопривреди, хортикултури и шумарству; непрерађене вештачке смоле, непрерађене пластичне материје; смеше за гашење пожара и за спречавање пожара; препарати за каљење и заваривање; материје за штављење животињске коже и крзна; лепљиве супстанце које се употребљавају у индустрији; гитови И друге материје за пуњења; компост, стајска ђубрива, ђубрива; биолошки препарати за употребу у индустрији и науци.

Кл. 5: фармацеутски, медицински и ветеринарски препарати; санитарни препарати за употребу у медицини; дијететска храна и супстанце прилагођене за употребу у медицини или ветеринарску употребу, храна за бебе; дијететски додаци [додаци исхрани] за људе и животиње; фластери, материјали за завијање; материјали за пломбирање зуба, зубарска смола; дезинфекциона средства; препарати за уништавање животињских штеточина; фунгициди, хербициди.

Кл. 16: хартија и картон; штампане ствари; књиговезачки материјал; фотографије; канцеларијски материјал и канцеларијски прибор, осим намештаја; лепкови за канцеларијске и кућне потребе; материјали за цртање и материјали за уметнике; кичице; материјали за обуку и наставу; пластични омотачи, фолије и кесе за умотавање и паковање; штампарска слова, клишеи.

Кл. 29: месо, риба, живина и дивљач; месни екстракти; конзервисано, замрзнуто, сушено и кувано воће и поврће; желеи, џемови, компоти; јаја; млеко, сир, путер, јогурт и други млечни производи; уља и масти за исхрану.

Кл. 30: кафа, чај, какао и замена кафе; пиринач, тестенина и резанци; тапиока и саго; брашно и производи од житарица; хлеб, пецива и кондиторски производи; чоколада; сладоледи, сорбеи и други јестиви лед; шећер, мед, меласа; квасац, прашак за пециво; со, додаци јелима, зачини, конзервисано зачинско биље; сирће, сосови и други додаци јелу; лед [замрзнута вода].

Кл. 31: сирови и непрерађени пољопривредни, аквакултурни, хортикултурни и шумарски производи; сирово и непрерађено зрнелвље и семење; свеже воће и поврће, свеже зачинско биље; природне биљке и цвеће; цветне луковице, саднице и семе за садњу; живе животиње; храна и пића за животиње; слад.

Кл. 35: оглашавање; вођење послова; пословно управљање; канцеларијски послови.

Кл. 39: транспортне услуге; паковање и складиштење робе; организовање путовања.

Кл. 40: сечење дрвета; обликовање дрвета; бојење дрвета, бојење тканине.

Кл. 42: научне и технолошке услуге, као и услуге истраживања и пројектовања у вези са њима; услуге индустријских анализа и индустријских истраживања; пројектовање и развој рачунарског хардвера и софтвера.

Кл. 43: услуге обезбеђивања хране и пића; привремени смештај.

(111) 78555 (181) 21.10.2029.
(210) Ж- 2019-1660 (220) 21.10.2019.
(151) 27.02.2020.

(732) Aleksandar Stanković PR, Samostalna zanatska трговинска радња PODRUM PEVAC, Булевар Краљице Марије 10, 34000 Крагујевац, RS
(740) Адвокат Шакан Маринко, Теодора Херцла 39, 11000 Београд-Земун
(540)

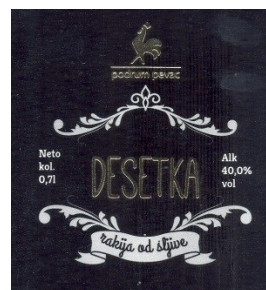

(531) 03.07.03; 25.01.05; 25.01.06; 26.04.15; 26.04.16; 26.04.22; 26.04.24; 27.05.01; 27.05.10; 27.07.01; 29.01.02; 29.01.06; 29.01.08

(591) црна, златна, бела.

(511) Кл. 33: алкохолна пића изузев оива; алкохолни препарати за прављење напитака.

(111) 78556 (181) 21.10.2029.
(210) Ж- 2019-1661 (220) 21.10.2019.
(151) 27.02.2020.

(732) Aleksandar Stanković PR, Samostalna zanatska трговинска радња PODRUM PEVAC, Булевар Краљице Марије 10, 34000 Крагујевац, RS
(740) Адвокат Шакан Маринко, Теодора Херцла 39, 11000 Београд-Земун
(540)



(531) 03.07.03; 05.07.21; 05.07.23; 26.04.15; 26.04.22;
26.04.24; 27.05.01; 27.05.24; 28.05.00; 29.01.02;
29.01.03; 29.01.06; 29.01.08

(591) црна, златна, бела, зелена.

(511) Кл. 33: алкохолна пића изузев пива; алкохолни
препарати за прављење напитака.

(111) **78557** (181) **04.07.2029.**
(210) Ж- 2019-1015 (220) 04.07.2019.
(151) 27.02.2020.

(732) **Војин Ђорђевић**, Целовечка 7, 24000

Суботица, RS

(740) Драгољуб М. Ђосовић, Андре Николића 3,

11040 Београд

(540)



(531) 25.01.09; 25.01.15; 25.12.25; 27.05.01; 29.01.01;
29.01.02; 29.01.04; 29.01.06

(591) плава, беж, бела, црвена, златна.

(511) Кл. 33: алкохолна пића (изузев пива), нарочито
ароматизована вина.

Кл. 35: оглашавање; трговина на велико и трговина
на мало алкохолним пићима (изузев пивом), а
нарочито ароматизованим винима.

(111) **78558** (181) **20.11.2029.**
(210) Ж- 2019-1830 (220) 20.11.2019.
(151) 27.02.2020.

(732) **Милош Златановић**, Димитрија Туцовића 108,
стан 18а, 11120 Београд, RS

(540)

Printerica

(511) Кл. 9: магнети, декоративни.

Кл. 16: постоља за фотографије, фотографије
штампане, постери, албуми, слике, налепнице
(канцеларијске), налепнице, које нису од текстила,
сликарско платно, спојени рамови (штампарски),
слике (урамљене или неурамљене), књиге.

Кл. 20: лајсне за рамове за слике, рамови за слике,
држачи рамо ва за слике.

Кл. 40: фотографска штампа, фотографско
штампање, офсет штампа, офсет штампање.

(111) **78559** (181) **24.10.2029.**
(210) Ж- 2019-1700 (220) 24.10.2019.
(151) 28.02.2020.

(732) **Biobalanse Medica Consulting doo**, Корзо
10а/17, 24000 Суботица, RS

(540)



(531) 25.07.07; 27.05.01; 27.05.10; 27.05.24; 29.01.03;
29.01.06; 29.01.08

(591) бела, зелена, црна.

(511) Кл. 9: озонатори.

Кл. 10: уређаји за акупресуру; уређаји за масажу за
личну употребу; апарати за масажу; масажери
стопала, масажери за врат, масажери за тело,
масажери за ноге; рукавице за масажу; уређаји за
естетску масажу; апарати за вибромасажу.
Кл. 35: услуге телемаркетинга; услуге малопродаје и
велепродаје уређаја за акупресуру и масажу;
презентација робе; маркетиншка истраживања.

(111) **78560** (181) **20.09.2029.**
(210) Ж- 2019-1445 (220) 20.09.2019.
(151) 28.02.2020.

(732) **PREDUZEĆE ZA TRGOVINU I USLUGE
ROAMING ELECTRONICS DOO BEOGRAD -
VRAČAR**, Јужни булевар бр. 10, 11000 Београд, RS
(740) Шкорић Елвис, Солунска 34, 11000 Београд
(540)



(531) 27.05.04; 27.05.25; 29.01.01; 29.01.02; 29.01.05;
29.01.08

(591) жута, наранџаста, ружичаста, црвена,
љубичаста, црна

(511) Кл. 7: машински алати, електрични алати;
мотори и погонске машине; машинске спојнице и
трансмисиони елементи; делови мотора и машина,
електрични кућни апарати и машине, наиме,
електричне машине и апарати за чишћење, машине
за прање судова; машине за прање веша;
комбиноване машине за прање-сушење веша;
машине за прање веша за кућне потребе; електричне
машине за прање веша за кућну употребу;
индустријски роботи; бежични усисивачи;

електрични усисивачи; ручни усисивачи; усисивачи за прашину; електрични усисивачи за кућну употребу; машине за усисавање прашине [усисивачи]; усисивачи за кућну употребу; усисивачи са посудом; роботизовани усисивачи; шиваће машине; блендери, електрични; блендери, електрични, за кућну употребу; блендери, електрични, за припрему напитака; блендери, електрични, за припрему пића; блендери, електрични, за припрему хране; блендери за смути, електрични; електрични блендери за припрему напитака; електрични блендери за смути; електрични професионални блендери; електрични блендери за припрему хране и пића; миксери, електрични; електрични миксери за кућну употребу; електрични миксери за храну; кухињски миксери, електрични; миксери за храну, електрични; миксери за храну, електрични, за кућну употребу; електричне сецкалице за лук.

Кл. 9: апарати за снимање, пренос и репродуковање звука или слике, нарочито видео камере и web камере, диктафони, антене, телевизори, телефони, пројектори слике, касетофони, музичке линије, звучници, магнетни носиоци података, дискови за снимање; апарати и инструменти научни, поморски, геодетски, фотографски апарати, кинемаграфски, оптички, навигациони, за вагање, мерење, сигнализацију, откривање, тестирање, контролу, спасавање и наставу; апарати и инструменти за провођење, прекид, трансформацију, акумулацију, регулисање, или контролу дистрибуције или употребе електричне енергије; аутоматске машине и механизми за апарате који се покрећу новцем или жетоном; регистар касе, рачунске машине, опрема за обраду података и компјутери; апарати за гашење пожара, апарати за разоноду који користе спољни екран или монитор; сви компјутерски програми и софтвери, рачунари и периферни рачунарски уређаји; HD телевизори; плазма телевизори; телевизори за аутомобиле; филтери за телевизоре; HD [висока резолуција] телевизори; даљински управљачи; даљински управљачи за пројекторе; даљински управљачи за радио уређаје; даљински управљачи за стерео уређаје; даљински управљачи за телевизоре; телевизијски пријемници [телевизори]; телевизори високе дефиниције; телевизори високе резолуције; телевизори ултра високе дефиниције; телевизори са светлећим диодама [LED]; телевизори ултра високе дефиниције [UHD]; носачи за постављање телевизора са равним екраном; телевизори са екраном од течних кристала [LCD]; телевизори са органским светлећим диодама [OLED]; HDMI каблови; USB каблови; адаптери за каблове; електрични каблова; електронски каблови; Етернет каблови; каблови за акумулаторе; каблови за микрофоне; каблови за модеме; каблови за напајање;

каблови за штампаче; коаксијални каблови; оптички каблови; рачунарски каблова; телекомуникацијски каблови; USB каблови за мобилне телефоне; адаптери за коаксијалне каблове; електрични каблови и жице; електрични продужни каблови; идентификационе облоге за електричне каблове; каблови за пренос електричних сигнала; каблови за пренос оптичких сигнала; каблови за пренос података; каблови за синхронизацију података; каблови са прикључцима; електрични каблови са минералном изолацијом; каблови за пренос електричних и оптичких сигнала; каблови за пренос и пријем звукова и слика; каблови за пренос и пријем телевизијских сигнала; каблови за системе преноса електричног сигнала; каблови за уређаје за пренос оптичког сигнала; материјали за електричне водове [жице, каблова]; каблови високе фреквенције за повезивање са мултимедијским уређајима; каблови за системе преноса електричних и оптичких сигнала; мушко-женски адаптери [адаптери за каблове] за мобилне; мушко-женски адаптери [адаптери за каблове] за мобилне телефоне; батерије; батерије, електричне; електричне батерије; пуњачи батерија; пуњиве батерије; соларне батерије; батерије, електричне, за возила; батерије за мобилне телефоне; пуњач за електричне батерије; пуњачи за телефонске батерије; мрежни пуњачи; пуњачи за батерије за мобилне телефоне; ауто-пуњачи за мобилне телефоне; батерије за возила; звучници; бежични звучници; звучници за рачунаре; преносни звучници; системи озвучења који чине звучници и кутије за звучнике; soundbar звучници; лични звучници; паметни сатови; контролни сатови [уређаји за евиденцију времена]; паметни телефон у облику ручних сатова; сатови који преносе податке на паметне телефоне; грамофони; електричне утичнице; електрични утикачи и утичнице; телевизијски декодери; рачунарска меморија, уређаји; телефонски преносници; тастатуре за рачунаре; компакт дискови [аудио-видео]; оптички компакт диско ви [ЦД-ром]; оперативни рачунарски програми, снимљени; компјутерске периферне јединице; рачунарски софтвер, снимљени; оптички кондензатори; акустичне спојнице; спојнице [опрема за обраду података]; кодиране магнетне картице; магнетни носиоци података; микропроцесори, модеми, монитори [компјутерска опрема], монитори [компјутерски програми]; миш [рачунарска периферна опрема]; оптички читачи слова, симбола; оптички носиоци података; оптички дискови; процесори [централна јединица за обраду података]; централна јединица за обраду података [процесор]; читачи [опрема за обраду података]; слушалице; регулатори преоптерећења напона; мелодије за мобилне телефоне које се могу преузимати; УСБ прикључци; УСБ каблови; преносиви

мултимедијални читачи, плејери; торбе за лаптопове; навлаке за лаптопове; навлаке за паметне телефоне; футроле за паметне телефоне; селфи штапови [ручни моноподи]; таблет рачунари; заштитне маске; маске за заштиту од прашине; заштитне кутије за таблет компјутере; заштитне футроле за таблет рачунаре; таблет лични рачунари; заштитне футроле и кутије за таблет рачунаре; заштитни филмови прилагођени за таблет рачунаре; заштитни филмови прилагођени за екране таблет рачунаре; филтери за екране прилагођени употреби са таблет рачунарима; футроле за таблет рачунаре; заштитне фолије прилагођене за смартфоне; заштитне фолије прилагођене за екране рачунара; заштитне футроле за електронске читаче књига; материјали за електричне водове [жице, каблови], рачунарске plug-in картице; рачунарске међумеморије; рачунарска сталци посебно пројектовани за држање рачунара, штампача и додатне опреме; стерео тјунери; радио тјунери за аутомобиле; аудио и видео пријемници; пријемници звука за телекомуникацијске уређаје; пријемници за кабловску телевизију; пријемници за Глобалне позиционе системе [ГПС]; пријемници даљинског управљања; аудио-пријемници; видео пријемници; бежични пријемници; мобилни пријемници података; радио предајници и пријемници; радио пријемници; радиофреквенцијски пријемници; сателитски пријемници; стерео пријемници; телевизијски пријемници [телевизори]; модеми; спољашњи модеми; унутрашњи модеми; USB модеми; кабловски модеми; адаптери за рачунарске картице; адаптери меморијских флеш картица; диск меморије; електронске меморије, интегрисане меморијске картице; меморијске картице за машине за видео игре; меморијске картице за фотоапарате; меморијске картице [рачунарска хардвер]; меморијске флеш картице; меморијски уређаји који се користе уз апарате за обраду података; модули за проширење меморије; преносиве флеш меморијске картице; рачунарске међумеморије; уређаји за привремену меморију [рачунарска хардвер]; читачи меморијских картица; читачи меморијских флеш картица; картице радне меморије [RAM]; мобилни пријемници података; кодиране електронске картице са чипом за идентификацију одређених корисника рачунара и мобилних телефона; картице са микрочипом; картице са чипом; празне картице са електронским чипом [празне паметне картице]; празне картице са интегрисаним колом [празне паметне картице]; празне паметне картице; радио тјунери за аутомобиле; стерео тјунери; дигитални процесори сигнала; аналогно-дигитални претварачи; дигитални апарати за телекомуникацију; хуманоидни роботи са вештачком интелигенцијом; ваге; електричне ваге; електронске ваге; кухињске ваге; прецизне ваге;

електронске ваге за кухињу; електронске ваге за личну употребу; преносиве дигиталне електронске ваге; ваге са анализатором телесне масе; ваге за мерење тежине и анализу телесне масе; телефони; IP телефони; бежични телефони; видео телефони; дигитални телефони; Интернет телефони; футроле за телефоне; апликацијски софтвери за паметне телефоне; дигитални мобилни телефони; држачи за мобилне телефоне; држачи за телефоне у аутомобилима; заштитне кутије за мобилне телефоне; заштитне кутије за паметне телефоне; заштитне навлаке за паметне телефоне; кожане футроле за мобилне телефоне; мобилни телефони - апарати; мобилни телефони [телекомуникациони уређаји]; слушалице за мобилне телефоне; смартфони [паметни телефони]; тастатуре за мобилне телефоне; тастатуре за паметне телефоне; торбице за мобилне телефоне; футроле за паметне телефоне; футроле на преклоп за паметне телефоне; футроле прилагођене за мобилне телефоне; хендсфри држачи за мобилне телефоне; микрофони; хендсфри микрофони за мобилне телефоне; микрофон за коришћење мобилног телефона без ангажовања руку; паметни телефон у облику ручних сатова; сателитски телефони; слушалице за телефоне; бежичне слушалице за паметне телефоне; слушалице са микрофоном за рачунаре; бежичне слушалице са микрофоном за употребу уз мобилне телефоне; навлаке за мобилне телефоне; навлаке за паметне телефоне; штапови за сликање селфија као додатна опрема за паметне телефоне; прикључне станице за лаптоп рачунаре; рачунарске радне станице [хардвер]; прикључне станице за мобилне телефоне; електронске оловке [за видео-дисплеје]; оловке за уређаје са екранима на додир; антене за бежичне уређаје за комуникацију; стубови за бежичне антене; антене за телекомуникационе мреже; рачунарска мишеви; бежични мишеви за рачунаре; мишеви са куглицом за управљање [компјутерски периферни уређаји]; телевизијске антене; зд наочаре; каишеви за камере; струјни контролери; бежични контролери за праћење и контролисање функционисања електронских уређаја, не укључујући контролере за конзоле за игру.

Кл. 11: апарати за осветљавање, грејање, производњу паре, кување, сушење, шпорети, уградне рерне, уградне плоче, апарати за хлађење, фрижидери, замрзивачи, клима уређаји, бојлери, електрични казани, апарати за сушење, вентилацију, снабдевање водом и за санитарне сврхе; LED амбијентална расвета; LED батеријске лампе; LED лампе; LED расвета; апарати за грејање; апарати за грејање, електрични; апарати за грејање простора; апарати за кување; апарати за печење; апарати за хлађење ваздуха; апарати за осветљавање, грејање, производњу паре, кување, хлађење, сушење,

вентилацију, снабдевање водом и за санитарне сврхе; апарати за филтрацију воде за пиће; апарати и инсталације за кување; аспиратори за шпорете; аутоматске инсталације за прављење кафе; бојлери за инсталације грејања; бојлери за купатило; бојлери за топлу воду; вентилатори; вентилатори [за климатизацију]; вентилатори за клима уређаје; вентилатори за кућну употребу; вентилатори за употребу у возилима; вентилаторске грејалице; грејачи ваздуха; грејачи воде за кућне потребе; грејачи за купатила; грејачи за руке са USB напајањем; грејачи шоље са USB напајањем; грејне плоче; грејни и расхладни апарати за точење топлих и хладних напитака; електрична кувала за воду за кућну употребу; електрична расвета за празнике; електричне грејалице; електричне кварцне грејалице; електричне лампе; електричне ноћне светиљке; електричне плоче за кување; електричне рерне; електричне рерне за кућну употребу; електрични апарати за еспресо кафу; електрични апарати за кафу за кућну употребу; електрични апарати за кокице; електрични апарати за кување јаја; електрични апарати за кување кафе; електрични апарати за прављење кафе; електрични апарати за чај и кафу; електрични бојлери; електрични вентилатори; електрични вентилатори за климатизацију; електрични тостери за хлеб; електрични фенови, за личну употребу; електрични чајници; електрични шпорети; електрични шпорети за кућну употребу; замрзивачи; клима уређаји; клима уређаји за стамбени простор; кухњске справе, електричне; микроталасне пећи [уређаји за кување]; преносиве електричне грејалице; преносиви електрични вентилатори; фрижидери; електрични фрижидери; преносиви фрижидери; фрижидери-замрзивачи; вински подруми [фрижидери], електрични; електрични фрижидери за кућну употребу; комбиновани фрижидери и замрзивачи; преносни фрижидери, електрични; фрижидери за вино, електрични; електрични замрзивачи; електрични замрзивачи за кућну употребу; шпорети; сијалице; сијалице, електричне; сијалице за расвету; сијалице са диодама које емитују светло [LED]; рефлекторске сијалице, халогене сијалице; електричне пећнице; тостери; електрични тостери - пећнице; електрични тостери за хлеб за кућну употребу; електрични тостери за сендвиче, пекачи; електрични пекачи; електрични пекачи за кућну употребу; аутоматски пекачи хлеба за кућну употребу; фритезе; фритезе, електричне; роштиљи; гасни роштиљи; електрични роштиљи; роштиљи, електрични; електрични роштиљи за затворене просторе; електрични роштиљи за отворене просторе; електрични роштиљи [кухињски апарати]; преносиви решои; електрични решои за кућну употребу; решои за кућну употребу; решои на плин [уређаји за кување];

фенови за косу; електрични сушачи за косу; ручни електрични сушачи за косу; фенови за косу за кућну употребу.

Кл. 35: оглашавање; вођење послова, продаја техничких уређаја и опреме; пословно управљање; канцеларијски послови; помоћ у раду и управљању привредним друштвима; помоћ у управљању пословном, или комерцијалном делатношћу у индустријским и комерцијалним привредним друштвима; сакупљање разних роба у корист других, омогућавајући клијентима да разгледају и купују ову робу у продавницама на мало, путем распродаја, поруцбинама поштом преко каталога, путем електронских медија, преко веб site-а и телевизијских програма за куповину; дељење проспеката директно поштом, дистрибуција узорака.

(111) **78561** (181) **18.09.2029.**
(210) Ж- 2019-1425 (220) 18.09.2019.
(151) 28.02.2020.
(732) **Atfield technologies d.o.o.**, Југ Богдана 30,
21220, 21220 Бечеј, RS
(540)

Winessense

(511) Кл. 9: интерактивни рачунарски софтвер; помоћни рачунарски програми који се могу преузети; помоћни рачунарски софтвери, који се могу преузети; рачунарски апликативни софтвер за мобилне телефоне; рачунарски програми за обраду података; рачунарски програми и софтвер; рачунарски програми и софтвер за обраду слика; рачунарски програми и софтвер за обраду слика који се користе за мобилне телефоне; рачунарски програми, који се могу преузимати; рачунарски програми, снимљени; рачунарски програми [софтвер]; рачунарски програми чувани у дигиталном формату; рачунарски програмски пакети; рачунарски софтвер; рачунарски софтвер за бежично достављање садржаја; рачунарски софтвер за даљински надзор који се може преузети; рачунарски софтвер за интеграцију апликација и база података; рачунарски софтвер за обраду дигиталних слика; рачунарски софтвер за обраду података; рачунарски софтвер за обраду слика; рачунарски софтвер за обрађивање информација; рачунарски софтвер за снимање, пренос, складиштење и индексирање података и докумената; рачунарски софтвер који се може преузети; рачунарски софтвер, фирмвер и хардвер; рачунарски хардвер и софтвер; рачунарски хардвер и фирмвер; услужни рачунарски програми.

Кл. 38: омогућавање приступа електронској онлајн мрежи за проналажење информација; бежични електронски пренос слика; дигитални пренос порука;

електронски пренос вести; електронски пренос докумената; електронски пренос информација; електронски пренос података; електронски пренос података и докумената; пренос дигиталних датотека; пренос дигиталних информација; пренос електронских порука; пренос информација; пренос информација и података путем рачунарских мрежа и интернета; пренос компјутеризованих података; пренос података; пренос порука путем телефона и факса; услуге преноса података и телекомуникације. Кл. 44: изнајмљивање пољопривредне опреме; пружање информација о баштованству; пружање информација о ваздушном или површинском распршивању ђубрива и других пољопривредних хемикалија; савети и консултантске услуге у вези са контролом корова и штеточина у пољопривреди, хортикултури и шумарству; савети и консултантске услуге у вези са употребом ђубрива у пољопривреди, хортикултури и шумарству; савети и консултантске услуге у вези са употребом нехемијских третмана за одрживу пољопривреду и хортикултуру; савети и консултантске услуге у вези са употребом органских ђубрива у пољопривреди, хортикултури и шумарству; савети и консултантске услуге у вези са употребом пољопривредних и хортикултуралних ђубрива; узгој биљака.

(111) **78562** (181) **22.11.2029.**
(210) Ж- 2019-1850 (220) 22.11.2019.
(151) 28.02.2020.

(732) **Савез параплегичара и квадриплегичара Србије**, Милентија Поповића 1/2, 11070 Нови Београд, RS
(540)

JOŠ UVEK VOZIM

(511) Кл. 35: оглашавање; вођење послова; пословно управљање; канцеларијски послови.
Кл. 36: осигурање; финансијски послови; новчани (монетарни) послови; послови везани за непокретности.
Кл. 41: образовне услуге; припремање обуке; разонода; спортске и културне активности.

(111) **78563** (181) **22.11.2029.**
(210) Ж- 2019-1848 (220) 22.11.2019.
(151) 28.02.2020.

(300) 018085575 25.06.2019. EM.

(732) **Colgate-Palmolive Company, a Delaware corporation**, 300 Park Avenue., New York, New York 10022., US

(740) ПЕТОШЕВИЋ д.о.о., Булевар ослобођења 87, 11040, Београд
(540)

THE NOT SO UGLY DUCKLING

(511) Кл. 3: препарати за негу коже.

(111) **78564** (181) **25.11.2029.**
(210) Ж- 2019-1862 (220) 25.11.2019.
(151) 28.02.2020.

(732) **Комерцијална банка АД Београд**, Светог Саве 14, 11000 Београд, RS
(540)



(531) 26.01.16; 26.01.24; 26.11.02; 26.11.13; 27.05.01; 27.05.11
(591) СМУК : С64, М100, Y0, К14; PANTONE: 2612С.

(511) Кл. 16: брошуре, оловке, фасцикле, кесе, календари, коверте, роковници, визит карте, кишобрани, меморандум.

Кл. 35: рекламирање, оглашавање.

Кл. 36: депозитни послови, кредитни послови, девизни и мењачки послови, послови платног промета, издавање платних картица, послови са хартијама од вредности, брокерско-дилерски послови, гаранцијски послови, куповина, продаја и наплата потраживања.

Кл. 38: радио и телевизија.

(111) **78565** (181) **25.11.2029.**
(210) Ж- 2019-1861 (220) 25.11.2019.
(151) 28.02.2020.

(732) **Комерцијална банка АД Београд**, Светог Саве 14, 11000 Београд, RS
(540)



(531) 26.11.02; 26.11.13

(591) СМУК : С64, М100, Y0, К14; PANTONE: 2612С.

(511) Кл. 16: брошуре, оловке, фасцикле, кесе, календари, коверте, роковници, визит карте, кишобрани, меморандум.

Кл. 35: рекламирање, оглашавање.

Кл. 36: депозитни послови, кредитни послови, девизни и мењачки послови, послови платног промета, издавање платних картица, послови са хартијама од вредности, брокерско-дилерски послови, гаранцијски послови, куповина, продаја и наплата потраживања.

Кл. 38: радио и телевизија.

(111) **78566** (181) **25.11.2029.**
(210) Ж- 2019-1860 (220) 25.11.2019.
(151) 28.02.2020.

(732) **Комерцијална банка АД Београд**, Светог
Саве 14, 11000 Београд, RS
(540)



(531) 26.01.16; 26.01.24; 26.11.02; 26.11.13; 27.05.01; 28.05.00
(591) СМУК : С64, М100, Y0, К14; PANTONE: 2612С.
(511) Кл. 16: брошуре, оловке, фасцикле, кесе,
календари, коверте, роковници, визит карте,
кишобрани, меморандум.

Кл. 35: рекламирање, оглашавање.

Кл. 36: депозитни послови, кредитни послови,
девизни и мењачки послови, послови платног
промета, издавање платних картица, послови са
хартијама од вредности, брокерско-дилерски
послови, гаранцијски послови, куповина, продаја и
наплата потраживања.

Кл. 38: радио и телевизија.

(111) **78567** (181) **25.11.2029.**
(210) Ж- 2019-1857 (220) 25.11.2019.
(151) 28.02.2020.

(300) 018153326 14.11.2019. ЕМ.

(732) **C&A AG**, c/o COFRA Holding AG,
Grafenauweg 10, CH-6300 Zug, CH

(740) Живко Мијатовић & Партнерс д.о.о. Београд,
Студентски трг 4, 11000, 11000 Београд
(540)

MINDSET ^{CA}

(531) 24.17.25; 26.01.18; 27.05.01

(511) Кл. 9: наочаре за вид, наочаре за сунце, стакла
и рамови за наочаре за вид и наочаре за сунце, кутије
за наочаре за вид и за наочаре за сунце; наочаре за
скијање и стакла и рамови за наочаре за скијање,
кутије за наочаре за скијање; наочаре за пливање и
стакла и рамови за наочаре за пливање, кутије за
наочаре за пливање; опрема за мобилне телефоне,
наиме слушалице, футроле, каишеви и каблови за
мобилне телефоне; рефлектујуће плоче на одећи, за
спречавање саобраћајних незгода.

Кл. 14: драгоцени метали и њихове легуре и
производи од драгоцених метала или превучени
њима, који нису обухваћени другим класама, наиме
накит, украсни предмети; кутије за накит; минђуше,
наруквице, огрлице, дугмад за манжетне, сатови,
украси, украсне игле, изложбене кутије за сатове,
привесци за кључеве [обични или украсни], каишеви
за ручне сатове, кућишта за ручне сатове [делове за
ручне сатове]; накит од бижутерије, вештачки накит;
драго камење; часовничарски и хронометријски
инструменти.

Кл. 18: кожа и имитације коже и роба направљена од
поменутих материјала која није обухваћена другим
класама, наиме пртљаг, актен ташне, ранчеви,
школске торбе, торбе за куповину, неформалне
торбе, торбе, спортске торбе, торбе за плажу, ручне
торбице, женске ташне, мрежасте ташне од метала,
актовке, цепни новчаници, футроле (етуи) за визит
карте, футроле за кључеве, козметичке торбице
(празне); животињска кожа, крзна; сандуци, торбе за
ношење и путничке торбе; кишобрани и сунцобрани;
штапови за ходање; бичеви, сарачка опрема и
седларска роба.

Кл. 25: одећа; обућа; покривала за главу.

Кл. 35: оглашавање; пословно управљање; пословна
администрација; канцеларијски послови; презентација
производа путем средстава комуникације, у
комерцијалне сврхе; писање и објављивање рекламних
текстова; услуге и активности које се односе на
промоцију; маркетинг услуге; пословне информације;
промоција продаје за друге; ажурирање огласних
материјала; пружање комерцијалних савета и
информација потрошачима; претраживање података у
рачунарским датотекама за друге; услуге малопродаје и
онлајн малопродаје у вези са сапунима, парфимеријским
производима, старским уљима, козметиком, лосионима
за косу, средствима за чишћење зуба, наочарима за вид,
наочарима за сунце, стаклима и рамовима за наочаре за
вид и наочаре за сунце, кутијама за наочаре за вид и
наочаре за сунце, наочарима за скијање и стаклима и
рамовима за наочаре за скијање, кутијама за наочаре за
скијање, наочарима за пливање и стаклима и рамовима
за наочаре за пливање, кутијама за наочаре за пливање,
мобилним телефонима, опремом за мобилне телефоне,
слушалицама, футролама, каишевима и кабловима за
мобилне телефоне; услуге малопродаје и онлајн
малопродаје у вези са рефлектујућим плочама на одећи,
за спречавање саобраћајних незгода, драгоценим
металима и њиховим легурама и производима од
драгоцених метала или превученим њима, накитом,
украсним предметима, кутијама за накит, минђушама,
наруквицама, огрлицама, дугмадима за манжетне,
сатовима, украсима, украсним иглама, изложбеним
кутијама за сатове, привесцима за кључеве [обичним или
украсним], каишевима за ручне сатове, кућиштима за
ручне сатове [делове за ручне сатове], накитом од

бижутерије, вештачким накитом, драгим камењем; услуге малопродаје и онлајн малопродаје у вези са часовничарским и хронометријским инструментима, хартијом и картоном, штампаним стварима, књиговезачким материјалима, фотографијама, канцеларијским материјалом и канцеларијским прибором, лепковима за канцеларијске и кућне потребе, материјалима за цртање и материјалима за уметнике, кичицама, материјалима за обуку и наставу, пластичним омотачима, фолијама и кесама за умотавање и паковање; услуге малопродаје и онлајн малопродаје у вези са кожом, имитацијом коже и робом направљеном од поменутих материјала, пртљагом, актен ташнама, ранчевима, школским торбама, торбама за куповину, неформалним торбама, торбама, спортским торбама, торбама за плажу, ручним торбицама, женским ташнама, мрежастим ташнама од метала, актовкама, џепним новчаницима, футролама (етуима) за визит карте, футролама за кључеве, козметичким торбицама (празним); услуге малопродаје и онлајн малопродаје у вези са животињским кожама, крзнима, сандуцима, торбама за ношење и путничким торбама, кишобранима, сунцобранима и штаповима за ходање, бичевима, сарачком опремом и седларском робом, кућним или кухињским справама и посудама, посуђем за кување и стоним посуђем, чешљевима и сунђерима, четкама, прибором за чишћење, стакларијом, порцеланом и грнчаријом; услуге малопродаје и онлајн малопродаје у вези са текстилним тканинама за женско рубље, текстилом, заменама за текстил, текстилним производима, тканинама за домаћинство, завесама од текстила или пластике, прекривачима за кревете и столове, пластичним материјалима (заменама за тканине), одећом, обућом, покривалима за главу, играма, играчкама, гимнастичким и спортским артиклима, украсима за јелке.

(111) **78568** (181) **25.11.2029.**
 (210) Ж- 2019-1858 (220) 25.11.2019.
 (151) 28.02.2020.

(300) 018152500 14.11.2019. ЕМ.
 (732) **C&A AG**, c/o COFRA Holding AG,
 Grafenauweg 10, CH-6300 Zug, CH
 (740) Живко Мијатовић & Партнерс д.о.о. Београд,
 Студентски трг 4, 11000, 11000 Београд
 (540)

MINDSE7 

(531) 24.17.25; 26.01.18; 27.05.01; 27.07.01

(511) Кл. 9: наочаре за вид, наочаре за сунце, стакла и рамови за наочаре за вид и наочаре за сунце, кутије за наочаре за вид и за наочаре за сунце; наочаре за скијање и стакла и рамови за наочаре за скијање, кутије за наочаре за скијање; наочаре за пливање и стакла и рамови за наочаре за пливање, кутије за наочаре за пливање; опрема за мобилне телефоне, наиме слушалице, футроле, каишеви и каблови за мобилне телефоне; рефлектујуће плоче на одећи, за спречавање саобраћајних незгода.

Кл. 14: драгоцени метали и њихове легуре и производи од драгоцених метала или превучени њима, који нису обухваћени другим класама, наиме накит, украсни предмети; кутије за накит; минђуше, наруквике, огрлице, дугмад за манжетне, сатови, украси, украсне игле, изложбене кутије за сатове, привесци за кључеве [обични или украсни], каишеви за ручне сатове, кућишта за ручне сатове [делове за ручне сатове]; накит од бижутерије, вештачки накит; драго камење; часовничарски и хронометријски инструменти.

Кл. 18: кожа и имитације коже и роба направљена од поменутих материјала која није обухваћена другим класама, наиме пртљаг, актен ташне, ранчеви, школске торбе, торбе за куповину, неформалне торбе, торбе, спортске торбе, торбе за плажу, ручне торбице, женске ташне, мрежасте ташне од метала, актовке, џепни новчаници, футроле (етуи) за визит карте, футроле за кључеве, козметичке торбице (празне); животињска кожа, крзна; сандуци, торбе за ношење и путничке торбе; кишобрани и сунцобрани; штапови за ходање; бичеви, сарачка опрема и седларска роба.

Кл. 25: одећа; обућа; покривала за главу.
 Кл. 35: оглашавање; пословно управљање; пословна администрација; канцеларијски послови; презентација производа путем средстава комуникације, у комерцијалне сврхе; писање и објављивање рекламних текстова; услуге и активности које се односе на промоцију; маркетинг услуге; пословне информације; промоција продаје за друге; ажурирање огласних материјала; пружање комерцијалних савета и информација потрошачима; претраживање података у рачунарским датотекама за друге; услуге малопродаје и онлајн малопродаје у вези са сапунима, парфимеријским производима, етарским уљима, козметиком, лосионима за косу, средствима за чишћење зуба, наочарима за вид, наочарима за сунце, стаклима и рамовима за наочаре за вид и наочаре за сунце, кутијама за наочаре за вид и наочаре за сунце, наочарима за скијање и стаклима и рамовима за наочаре за скијање, кутијама за наочаре за скијање, наочарима за пливање и стаклима и рамовима за наочаре за пливање, кутијама за наочаре за пливање, мобилним телефонима, опремом за мобилне телефоне,

слушалицама, футролама, каишевима и кабловима за мобилне телефоне; услуге малопродаје и онлајн малопродаје у вези са рефлектујућим плочама на одећи, за спречавање саобраћајних незгода, драгоценим металима и њиховим легурама и производима од драгоцених метала или превученим њима, накитом, украсним предметима, кутијама за накит, минђушама, наруквицама, огрлицама, дугмадима за манжетне, сатовима, украсима, украсним иглама, изложбеним кутијама за сатове, привесцима за кључеве [обичним или украсним], каишевима за ручне сатове, кућиштима за ручне сатове [делове за ручне сатове], накитом од бижутерије, вештачким накитом, драгим камењем; услуге малопродаје и онлајн малопродаје у вези са часовничарским и хронометријским инструментима, хартијом и картоном, штампаним стварима, књиговезачким материјалима, фотографијама, канцеларијским материјалом и канцеларијским прибором, лепковима за канцеларијске и кућне потребе, материјалима за цртање и материјалима за уметнике, кичицама, материјалима за обуку и наставу, пластичним омотачима, фолијама и кесама за умотавање и паковање; услуге малопродаје и онлајн малопродаје у вези са кожом, имитацијом коже и робом направљеном од поменутих материјала, пртљагом, актен ташнама, ранчевима, школским торбама, торбама за куповину, неформалним торбама, торбама, спортским торбама, торбама за плажу, ручним торбицама, женским ташнама, мрежастим ташнама од метала, актовкама, џепним новчаницима, футролама (егуима) за визит карте, футролама за кључеве, козметичким торбицама (празним); услуге малопродаје и онлајн малопродаје у вези са животињским кожама, крзнима, сандуцима, торбама за ношење и путничким торбама, кишобранима, сунцобранима и штаповима за ходање, бичевима, сарачком опремом и седларском робом, кућним или кухињским справама и посудама, посуђем за кување и стоним посуђем, чешљевима и сунђерима, четкама, прибором за чишћење, стакларијом, порцеланом и грнчаријом; услуге малопродаје и онлајн малопродаје у вези са текстилним тканинама за женско рубље, текстилом, заменама за текстил, текстилним производима, тканинама за домаћинство, завесама од текстила или пластике, прекривачима за кревете и столове, пластичним материјалима (заменама за тканине), одећом, обућом, покривалима за главу, играма, играчкама, гимнастичким и спортским артиклима, украсима за јелке.

(111) **78569**
(210) Ж- 2019-1677

(181) **21.10.2029.**
(220) 21.10.2019.
(151) 28.02.2020.

(732) **Вељко Пиљкић**, Дринска 35, 22300 Стара Пазова, RS

(740) Адвокат Дејан Станић, Светосавска 7,
22300 Стара Пазова
(540)



(531) 01.01.05; 11.01.03; 11.01.04; 26.01.04; 26.01.13;
26.01.16; 26.01.20; 26.01.21; 26.01.24; 27.05.01;
27.05.24

(511) Кл. 29: месо; димљено месо; месо за кобасице; млевено месо; пржено месо; суво месо; месо, риба, живинско месо и дивљач; месо, живина и дивљач; месо, риба, живина и дивљач; воће у конзерви; воће, кувано; глазирано воће; залеђено воће; кристализовано воће; сушено воће; грицкалице на бази воћа; грицкалице на бази сувог воћа; грицкалице од кандираног воћа; замрзнуто воће и поврће; зачињено коштуњаво воће; јогурти са укусом воћа; конзервирано воће и поврће; кора од воћа; кувано воће и поврће; мешавине сувог воћа; намази на бази воћа; нарезано воће, конзервирано, некувано воће, припремљено; пире од воћа; прерађено воће и поврће; прерађено нони воће; ролнице од сувог воћа; салате од воћа; салате од воћа и поврћа; сирово воће, ољушћено; сирово воће, припремљено; сирово воће, сечено; сушено воће и поврће; укисељено воће и поврће; џемови од воћа; грицкалице у облику плочица базиране на воћу; грицкалице у облику плочица базиране на орашастим плодовима и суво м воћу; мешавине грицкалица које се састоје од дехидрираног воћа и прерађених орашастих плодова; мешавине грицкалица које се састоје од грашка са васабијем, прерађених орашастих плодова, сувог воћа или сувог грожђа; дехидрисано поврће; исецкано поврће; конзервисано поврће; кувано поврће; лиофилизовано поврће; поврће, обра ено; поврће у конзерви; поврће у теглама; сечено поврће; смрзнуто поврће; сушено поврће; укисељено поврће; усолјено поврће; брзо-смрзнуто поврће; желеи од поврћа; исечено поврће за салате; мусеви од поврћа; намази на бази поврћа; нарезано поврће, конзервирано; некувано поврће, припремљено; обрађена љутика као поврће; павлака [биљна] на бази поврћа; паста од поврћа; пасте од поврћа; паштета од поврћа; пиреи од поврћа; пљескавице од поврћа; поврће конзервирано или у теглама; поврће конзервирано у сирћету; поврће конзервирано у уљу; поврће кувано у сирћету; поврће пречено на

роштиљу; поврће укисељено у сирћету; предјела на бази поврћа; препарати за супу од поврћа; прерађено јестиво коренасто поврће; прерађено коренасто поврће; припремљено јестиво коренасто поврће; припремљено коренасто поврће; салате од поврћа; сирово поврће, ољушћено; сирово поврће, припремљено; сирово поврће, сечено; сокови од поврћа за кување; суфлеи од поврћа; терини од поврћа; чипс од поврћа; кимчи (јело од ферментисаног поврћа); конзервирано месо, риба, поврће и воће; конзервирано, сушено и кувано воће и поврће; унапред исецкане салате од поврћа; густа крем чорба од морских плодова или поврћа; конзервирано, замрзнуто, сушено и кувано воће и поврће; конзервисано, замрзнуто, сушено и кувано воће и поврће; прера ени бели лук који служи као поврће; тацин [готово јело од меса, рибе или поврћа]; текстурисани протеини поврћа за употребу као додаци месу; кимчи цигае [корејско јело које се већином састоји од ферментисаног поврћа, прасетине и тофуа]; пакована јела која се првенствено састоје од меса, рибе, живинског меса или поврћа; предјела која се првенствено састоје од меса, рибе, живинског меса или поврћа; смрзнута јела која се састоје првенствено од меса, рибе, живинског меса или поврћа; јаја; јаја препелице; јаја у праху; кокошја јаја; пачија јаја; усолјена јаја; укисељена јаја; стогодишња јаја; јаја, млеко и млечни производи; мешавине за безалкохолни пунч од јаја.

Кл. 30: воће преливено чоколадом; дезерт од мрљеног воћа; јестиво замрзнуто воће; коштуњаво воће у праху; пецива која садрже воће; сладолед од воћа на штапићу; коштуњаво воће са чоколадним преливом; пите од сецканог сувог воћа; мицумаме (јапанска посланица која се састоји од желеа од агара, куваног азуки грашка и воћа са сирупом); пите с поврћем; пљескавице од поврћа [сендвичи]; кимчи [палачинке од укисељеног поврћа]; бибимбап [мешавина пиринча са поврћем и јунетином]; ручак за понети који се састоји од пиринча, са додатком меса, рибе или поврћа; унапред упаковани ручкови од пиринча, који могу садржати месо, рибу или поврће; чоколадна јаја; тарт од јаја; тортице са кремом од јаја; пуњења за колаче и пите на бази крема од јаја; сладолед; сладоледи; водени сладоледи; воћни сладолед; воћни сладоледи; корнети за сладолед; мешавине за сладолед; млечни сладолед; сладоледи на штапићу; сладолед купови; сладолед на точење.

Кл. 31: бадем [воће]; воће, свеже; орашасто воће; агруми (јужно воће), свежи; аранжмани од свежег воћа; бобичасто воће, свеже; воће нони, свеже; киви воће, свеже; органско свеже воће; органско свеже воће и поврће; остаци воћа [комина]; свеже змајево воће; свеже воће и поврће, свеже зачинско биље;

свеже поврће; органско свеже поврће; свеже воће и поврће; свеже јести во коренасто поврће; свеже коренасто поврће; семе за узгој воћа и поврћа; семенке за узгајање поврћа.

Кл. 32: напици на бази воћа; напици од смрзнутог воћа; напици са укусом воћа; фрапеи од воћа; безалкохолна пића на бази воћа ароматизована чајем; напици који садрже мешавине сокова воћа и поврћа; смулис [кашаста напици од воћа или поврћа]; фрапеи [воћни напици, већином од воћа]; прашкови који се користе за припрему напитака на бази воћа; напици на бази поврћа; сокови од поврћа [пића]; фрапеи од поврћа; безалкохолни напици који садрже сокове од поврћа; безалкохолни напици од сока од поврћа.

Кл. 33: алкохолни напици од воћа.

Кл. 34: дуван; дуван са ментолом; дуван с ментолом за луле; кизами (јапански резани дуван); снус [дуван у праху].

Кл. 39: превоз робе; превоз аутомобилом; друмски превоз; превоз, паковање и складиштење робе; превоз робе у хладњачама; превоз хране у расхладним условима.

Кл. 43: декорисање хране; изнајмљивање опреме за послуживање хране; изнајмљивање посуда за подгревање хране; кетеринг у ресторанима брзе хране; кетеринг хране и пића; обезбеђивање хране и пића у бистроима; обезбеђивање хране и пића у ресторанима; прављење скулптура од хране; припрема хране и пића; пружање хране и пића; пружање хране и пића за госте; сервирање хране и пића; сервирање.

(111) **78570** (181) **06.09.2029.**
 (210) Ж- 2019-1371 (220) 06.09.2019.
 (151) 28.02.2020.

(732) **Sol de Janeiro IP, Inc.**, 551 Fifth Avenue, Suite 2030, New York, NY 10176, US
 (740) Ристић & Малешевић д.о.о., Македонска 32, 11000 Београд
 (540)

BRAZILIAN JOIA

(511) Кл. 3: шампони за косу; средства за испирање косе; регенератори за косу; шампон-регенератор за косу; препарати за обликовање косе; спрејеви за обликовање косе; пена, крема и гел за обликовање косе; пена за текстуру косе; немедицински препарати за третман косе.

(111) **78571** (181) **27.11.2029.**
 (210) Ж- 2019-1880 (220) 27.11.2019.
 (151) 28.02.2020.

(732) **DRUŠTVO ZA PROIZVODNJU, TRGOVINU I USLUGE ŠLARAFIJA D.O.O.**, Мекензијева 69, Београд-Врачар, RS

(740) Адвокат Урош Плавша, Струмичка 51,
11000, 11000 Београд
(540)



(531) 26.01.05; 26.04.10; 27.05.01; 27.05.10
(591) зелена

(511) Кл. 20: кревети; тапацирани кревети; конструкције кревета; додатна опрема за кревете, нарочито узглавља за кревете, наслони за главу, ноге за кревете, оквири за кревете, подесиве летвице за кревете, постоља за кревете, решеткасте базе за кревете, опруге за кревете, ограде за кревете; кревети са уграђеним опружним душецима; кревети на спрат; подесиви кревети, који нису за медицинску употребу; подлоге за спавање; душеци; душеци са опругама; наддушеци; опруге за душеке; јастуци; прекривачи, јоргани, јастуци за кревете, осим постељине.

Кл. 24: текстил и замене за текстил; текстилна постељина за кревете; заштитне навлаке за душеке [постељина]; чаршави од текстила; замена за јастук; јастучнице; навлаке за душеке; навлаке за јоргане; навлаке за кревете са опругама; јоргани; навлаке за јоргане; покривачи за душеке; покривачи за кревете; прекривачи за јастуке; простирке за кревете; ћебад за кревете.

(111) **78572** (181) **28.11.2029.**
(210) Ж- 2019-1885 (220) 28.11.2019.
(151) 28.02.2020.

(732) **PHIACADEMY DOO BEOGRAD**, Булевар ослобођења 137, 11000, 11000 Београд, RS

(740) Адвокат Урош Плавша, Струмичка 51,
11000, 11000 Београд
(540)



(531) 24.17.25; 27.05.01; 28.07.00

(511) Кл. 3: ароматична етарска уља; аstringентна средства; бадемово уље; бадемов сапун; балзами за косу; балзами за усне; балзами, осим за медицинске сврхе; биљни екстракти за козметичке намене; боје за косу; боје за обрве у облику оловака и праха; боје за тоалетну употребу; бронзери за кожу у облику креме; брусни папир; ватирани штапићи за козметичке сврхе; вештачке трепавице; вештачки нокти; влажни или импрегнирани јастучићи, убруси или марамице; восак за депилацију; восак за косу; врхови за нокте; гел алое вере за козметичку

примену; гел јастучићи за очи за козметичке намене; гел лакови за нокте; гелови за козметичку употребу; гелови за косу и пене за косу; гелови за купање; гелови за обликовање косе; гелови за обликовање обрва; гелови за очи за козметичке потребе; гелови за скидање шминке; козметички гелови за сунчање; гелови за успоравање старења за козметичке потребе; гелови за фарбање обрва; дезодоранси за личну употребу; дезодоранси за тело; дезодорантни сапун; декоративна козметика; декоративне налепнице за козметичку употребу; депилатори; емулзије, гелови и лосиони за негу коже; етарска уља за козметичке потребе; етарске есенције; завршни козметички премази за обликовање ноктију; избелјивачи ноктију; јастучићи за чишћење натопљени козметичким средствима; кана, козметичка боја; козметика за обрве; козметичка средства за сушење лака за нокте; козметичка уља за кожу; козметичке боје; козметичке креме за негу коже; козметичке маске за лице; козметичке оловке; козметички лосиони за кожу; козметички пилинзи за тело; козметички препарати за негу коже; козметички препарати за сузбијање поновног раста длака; козметички препарати за трепавице; козметички препарати који садрже колеген; козметички серуми; козметички сетови; козметички тоници за лице; компактни пудери за лице; компресе за очи за козметичке потребе; коректори за лице; кремаста подлога за шминку; кремаста руменила; кремасти пудери за лице; креме за депилацију; креме за заноктице; креме за заштиту од сунца за козметичке потребе; креме за регенерацију коже за козметичке потребе; креме за скидање шминке; креме за смањење целулита за козметичке потребе; креме за сунчање за козметичке потребе; креме за тело за козметичку примену; креме за усне за козметичке потребе; креме против бора за козметичке потребе; лакови за косу; лакови за нокте и скидачи лака за нокте; лепак за везивање уметака за косу; лепак за вештачке трепавице, косу и нокте; лепак од гуме за козметичку употребу; лоптице од вате за козметичке потребе; лосиони за косу за козметичке потребе; лосиони за негу косе за козметичке потребе; козметички лосиони за хидратацију коже; марамице натопљене средством за чишћење коже; маскаре; маске за кожу за козметичке потребе; масти за козметичку употребу; налепнице за нокте; налепнице за тело; немедицински пилинзи за лице и тело; оловке за извлачење обрва; оловке за очи; оловке за усне; парфем и тоалетне воде; парфимерија; подлоге за лак за нокте; подлоге за шминку; препарати за бељење и скидање боје за козметичку употребу; препарати за депилацију и пилинг; препарати за негу тела и за козметичку негу; препарати за уклањање боја; препарати за шминкање; препарати колагена за козметичке сврхе;

привремене тетоваже за козметичке потребе; пудер за шминкање; пудери за лице за козметичке потребе; пудери за тело за козметичке потребе; ружеви за усне; руменила за образе; сапуни за лице; сапуни за негу тела; сенке за очи; спрејеви за тело као дезодоранси и мириси за личну употребу; талк пудери за козметичке потребе; течне подлоге за шминку; течни парфеми; траке са воском за депилацију; тупфери за чишћење импрегнирани тоалетним препаратима; уља за козметичку употребу; хидратантне креме, лосиони и гелови; водороден пероксид за козметичку употребу; шминка за лице и тело; шмиргл папир.

Кл. 5: фармацеутски производи и препарати за лечење обољења коже; медицински препарати за негу коже за потребе естетске медицине; алкохоли за топикалну употребу; аналгетске креме за локалну примену; антибактеријска средства за чишћење; антибактеријска средства за прање руку; антибактеријски гелови; антибактеријски гелови на бази алкохола за дезинфекцију коже; антибактеријски лосиони за руке; антибактеријски препарати; антибактеријски спрејеви; антиинфламаторни спрејеви; антимикробна средства за дерматолошку употребу; антисептички памук, вата; антисептички препарати; бадемово млеко за фармацеутску употребу; бактеријски препарати за медицинску примену; балзами за медицинску примену; балзами против болова; биљни екстракти за медицинске намене; биљни екстракти за фармацеутске намене; биљни препарати; биљни суплементи; биолошки препарати за употребу у медицини; вата за медицинску употребу; ватени штапићи за медицинску примену; витамини; витамински препарати и супстанце; витаминско минерални препарати; вишенаменски медицински балзами против болова; вишенаменски медицински мелеми који садрже ментол; влажне медицинске марамице; вода обogaћена витаминима за медицинске потребе; газа за медицинску употребу; гелови за дерматолошку употребу; гелови, креме и раствори за дерматолошку употребу; гелови од алое вере за терапеутску примену; гинсенг за медицинске потребе; глицерин за медицинску употребу; дезинфекцијске марамице за једнократну употребу; дезинфекциона средства; дезинфекциони сапуни; дермални филери за убризгавање; дијагностичке супстанце за медицинске потребе; дијагностички агенси, препарати и супстанце за медицинске потребе; дијететске супстанце које садрже витамине, минерале, аминокиселине и елементе у траговима; дијететске супстанце које садрже витамине, минерале и елементе у траговима, појединачно или у комбинацији; додаци исхрани са козметичким дејством; екстракти биљака и лековитог биља за медицинске потребе; ензими за медицинску

употребу; завоји, медицински; јастучићи за очи за медицинске потребе; колаген за употребу у медицини; компресе и завоји; компресе за очи; креме за дерматолошку употребу; културе микроорганизама за медицинску примену; лепљиве врпце за медицинску употребу; лепљиви фластери за медицинске потребе; локални гелови за медицинску и терапеутску употребу; марамице и убруси натопљени фармацеутским лосионима и кремама; медицинска антибактеријска средства за прање лица; медицинска уља; медицинске креме за кожу; медицинске креме за лечење дерматолошких проблема; медицинске креме за усне; медицинске масти за лечење дерматолошких проблема; медицински балзами за усне; медицински ватени штапићи; медицински и хируршки фластери; медицински лепак за затварање; медицински лосиони за кожу; медицински лосиони за косу; медицински лосиони за лице; медицински лосиони за лечење дерматолошких проблема; медицински лосиони за опекотине од сунца; медицински мелеми за усне; медицински препарати за негу коже у сврхе естетске медицине; медицински препарати за негу косе; медицински препарати за раст косе; медицински пудер за тело; медицински тоници за кожу; медицински фластери; минералне воде за медицинску употребу; минерални препарати за медицинску примену; мултивитамински препарати; памук за медицинску употребу; препарати аминокиселина за медицинску употребу; препарати за третман акни; препарати који садрже витамин А; препарати који садрже витамин Б; препарати који садрже витамин Д; препарати који садрже витамин Ц; препарати против болова; раствори за дерматолошку употребу; раствори за одстрањивање фластера; раствори за чишћење за медицинске потребе; средства за дезинфекцију за медицинске апарате и инструменте; стимуланси за раст косе за медицинске потребе; тампони за медицинске потребе; термална вода; упијајућа вата; фармацеутски лосиони за кожу; фармацеутски препарати за лечење перути; фармацеутски препарати за лечење поремећаја коже; фармацеутски препарати за негу коже; фармацеутски препарати који се продају у претходно напуњеним шприцевима; хируршки и медицински завоји. дијететска храна прилагођена за медицинске потребе; додаци исхрани за људску употребу; материјали за превијање, наиме, фластери; дезинфекциона средства.

Кл. 8: ручни алат за стругање; ручни алат за утискивање; ручни алати за бушење рупа; апарат за бушење ушију; апарати за бријање; апарати за ласерско уклањање длачица, осим за медицинску употребу; апарати за полирање ноктију, електрични или неелектрични; апарати за тетовирање; апарати за

шишање за личну употребу, електрични и неелектрични; бодежи; бријачи, електрични или неелектрични; бритве; брусилце, ручно управљане; брусне подлоге за ручне брусилце; брусни сунђери; брусни точкови за ножеве и сечива; бургије за ручну употребу; виљушке за једнократну употребу; ручна длета; држачи за алат; дршке за ручне алате који се покрећу ручно; дршке ножева; електричне пегле за косу; електрични и неелектрични уређаји за маникир; електрични и неелектрични уређаји за педикир; електрични ручни уређаји за тетовирање; игле за тетовирање; игличасте турпије; инструменти за оштрење сечива; ручни инструменти за стругање; једнократни бријачи; кецеље за алат; клешта; кутије прилагођене за жилете; кућне маказе; ручне лопатице; маказе; маказе за нокте; маказице за заноктице; машине за козметичко тетовирање; мултифункционални ручни алати; наставци за ручне бушилице; наставци за ручна сврдла; неелектрични ручни уређаји за тетовирање; неелектрични сетови за маникир; ручни ножеви; ножеви с дуплом оштрицом; ножићи за електричне бријаче; опасач за алат; оштрачи ножева; оштрице маказа; педикирски прибор; пинцете; пинцете, мала клешта; пинцете за уклањање длака; пиштољи за бушење ушију; ручни пиштољи; појасеви за држање алата; прибор за бријање; прибор за маникирање; прибор за оштрење; продужни наставци за ручне алате; ручне бушилице; ручне справе за увијање косе; ручни алат за обележавање центара; секачи; сечива за ножеве; скалпери; стерилни инструменти за пирсинг тела; турпије; турпијце од шмиргле; увијачи трепавица; ручни угломери; уређаји за депилацију, електрични и неелектрични; уређаји за козметичко тетовирање; уређаји за микроблејдинг; уређаји за полирање ноктију; уређаји за тетовирање за козметичку негу обрва; ручни утискивачи; шила; шиласти ручни алат.

Кл. 10: хируршки и медицински апарати и инструменти за примену у општој хирургији; материјал за ушивање; апарати за естетску масажу за употребу у салонима лепоте; апарати за фототерапију за медицинске потребе; апарати за третмане коже у медицинске сврхе; апликатори за фармацеутске производе; бандажери и потпорни завоји; електрични инструменти за акупунктуру; еластични завоји; заштитне рукавице за медицинске потребе; заштите за мадраце за једнократну употребу; заштитни подметачи за кревете; игле за медицинску употребу; игле за убризгавање за медицинске потребе; инструменти за убризгавање без игала; инфрацрвене лампе за медицинске потребе; јастуци за врат за медицинске потребе; јастучићи за хлађење за прву помоћ; једнократни хиподермални шприцеви за медицинске сврхе; капаљке за употребу у медицини; кревети направљени посебно за медицинску употребу; кутије

прилагођене за медицинске инструменте; лампе за медицинске намене; лампе са ултраљубичастим зрацима за медицинску употребу; ланцете, ножићи; ласери за козметички третман лица и коже; ласери за козметичку негу; ласери за козметичку употребу; ласери за третман коже; маске за лице за санитарну употребу; маказе за медицинске потребе; ножеви за медицинске потребе; намештај посебно направљен у медицинске сврхе; пинцете анатомске; протезе за косу; рукавице за једнократну употребу за медицинске потребе; санитарне маске за изолацију од бактерија; санитарне маске за изолацију од вируса; санитарне маске за медицинске потребе; столови за преглед пацијената; скалпели; стерилни чаршави, хирушки; распршивачи за медицинску употребу; рукавице од латекса за медицинске потребе; терапеутске маске за лице; уређаји за убризгавање фармацеутских препарата; уређаји за масажу за медицинске потребе; уређаји за микродермоабразију; уређаји за третирање акни; уређаји за третмане против целулита; хваталке хирушке; хемијски активирани компресе за медицинске потребе; хируршка огледала; хируршка основна одела; хируршке игле; хирушке капе; хирушке чеоне лампе; хирушки импланти од вештачки материјала; хирушки прибор; хирушки сунђери; хируршке лампе; хируршке маске; шрицеви за једнократну употребу.

Кл. 35: административна обрада захтева за куповину поднетих путем телефона или компјутера; административна обрада наруџбеница за куповину; ажурирање и одржавање информација у регистрима; ажурирање и одржавање податка у рачунарским базама података; ажурирање огласних материјала; анализа података добијених истраживањем тржишта; анализа пословног профита; анализе цена и трошкова; анализирање и истраживање тржишта; анкетирање, анализирање и истраживање тржишта; вођење медицинске документације и историје болести пацијента; дељење материјала за оглашавање путем електронске поште; дељење реклама за друге преко интернета; дељење реклама за друге путем мреже за електронску комуникацију; дељење рекламних материјала и материјала за оглашавање; дизајнирање маркетиншких логоа; дизајнирање маркетиншких флајера; дизајнирање маркетиншких брошура; дизајнирање рекламног материјала; директан маркетинг; дистрибуција летака у рекламне сврхе; дистрибуција проспеката; дистрибуција узорак; дистрибуција узорак за рекламне потребе; економске прогнозе; електронска издања штампаног материјала у рекламне сврхе; изнајмљивање огласног простора; изнајмљивање огласног простора на интернет страницама; изнајмљивање продајних штандова; изнајмљивање промотивних и рекламних материјала за

презентације; индексирање интернет сајтова за комерцијалне намене или намене оглашавања; индексирање интернет страница у рекламне сврхе; интернет маркетинг; информативне, саветодавне и консултантске услуге које се односе на пословно управљање и пословну администрацију која се пружа електронским путем или преко интернета; информативне услуге у вези са запошљавањем и приликама у каријери; испитивање брендова; испитивање јавног мњења; истраживање тржишта за рекламне потребе; истраживање тржишта из области козметике, парфимерије и производа за улепшавање; истраживање тржишта помоћу рачунарске базе података; истраживања у вези са потрошачким навикама; комерцијална администрација за лиценце роба и услуга трећих лица; консултантске и саветодавне услуге које се односе на пословно управљање; консултантске и саветодавне услуге које се односе на распоређивање особља; консултантске и саветодавне услуге које се односе на регрутовање особља; консултантске и саветодавне услуге које се односе на систематизацију особља, запошљавање и управљање; консултантске и саветодавне услуге на пољу пословне стратегије; консултантске услуге из области интернет маркетинга; манекенске услуге у циљу рекламирања или продајних промоција; маркетинг у оквиру издавања софтвера; маркетиншке услуге које се односе на козметичке производе; маркетиншке услуге које се односе на фармацеутске производе; обезбеђивање и изнајмљивање огласног простора на интернету; обезбеђивање огласног простора у периодичним часописима, новинама и магацинима; обрада електронских поруџбина; обрада текста; обрађивање података; оглашавање и промотивна продаја у вези са робом и услугама; оглашавање плаћањем по клику; оглашавање путем банера; онлајн рекламирање на рачунарској мрежи; оптимизација интернет странице; оптимизација претраживача за промоцију продаје; организација рекламних догађаја; организовање догађаја, изложби, сајмова и приредби за комерцијалне, промотивне и рекламне потребе; организовање и вођење сајамских изложби; организовање модних ревија у промотивне сврхе; организовање шеми за лојалност и награђивање; организовање шема за награду лојалности потрошача; оријентација бренда; писање радних биографија за друге; писање текстова за рекламне намене; позиционирање бренда; планирање пословних састанака; пословна истраживања; пословне процене; пословни савети и информације; постављање реклама за друге; праћење обима продаје за друге; преговарање везано за уговоре о куповини и продаји робе; преговарање и закључивање пословних трансакција за трећа лица; представљање производа у рекламне сврхе;

представљање роба и услуга путем електронских средстава; презентација предузећа и њихових производа и услуга на интернету; презентација производа путем средстава комуникације, у сврху продаје на мало; презентација робе; претраживање података у рачунарским датотекама за друге; прикупљање информација у компјутерске базе података; производња рекламних филмова; промоција продаје за друге; промоција посебних догађаја; пружање комерцијалних савета и информација потрошачима при избору роба и услуга; пружање помоћи из области комерцијализације производа у оквиру уговора о франшизи; пружање пословних информација путем интернет странице; рекламирање преко плаката; рекламирање слањем наруџбеница; рекламне услуге које се пружају преко интернета; студије економске изводљивости; тражење спонзорства; управљање брендом; управљање односима с купцима; управљање програмима лојалности који укључују попусте или подстицаје; управљање програмом награђивања лојалности; услуге агенција за увоз и извоз; услуге агенције за регрутовање манекена; услуге велепродаје везане за апарате из области медицине; услуге велепродаје везане за дијететске препарате; услуге велепродаје везане за додатке исхрани; услуге велепродаје везане за медицинске инструменте; услуге велепродаје везане за прибором за улепшавање људи; услуге велепродаје везане за производе који се користе у образовне сврхе; услуге велепродаје везане за софтвер; услуге велепродаје везане за средства за личну хигијену; услуге велепродаје везане за уређаје за сунчање; услуге велепродаје дијететских препарата; услуге велепродаје одеће; услуге велепродаје обуће; услуге давања пословних савета који се односе на оснивање и рад франшиза; услуге заказивања састанака и канцеларијске услуге; услуге малопродаје везане за дијететске препарате; услуге малопродаје везане за додатке исхрани; услуге малопродаје везане за електронска издања која се могу преузимати са интернета; услуге малопродаје везане за медицинске инструменте; услуге малопродаје везане за медицинске уређаје; услуге малопродаје везане за прибор за улепшавање за људе; услуге малопродаје везане за уређаје за тамњење коже; услуге малопродаје и велепродаје за козметику; услуге малопродаје и велепродаје за козметику, тоалетне потрештине, пасте за зубе, сапуне и детерџенте; услуге малопродаје и велепродаје за обућу; услуге малопродаје и велепродаје за одећу; услуге малопродаје или велепродаје фармацеутских, ветеринарских и санитарних препарата и медицинског материјала; услуге малопродаје и велепродаје за козметичке производе; услуге малопродаје које се односе на наручивање козметике

путем поште; услуге малопродаје и veleпродаје за ручне алате; услуге малопродаје и veleпродаје за медицинске апарате; услуге малопродаје и veleпродаје за лекове; услуге малопродаје које се пружају путем мрежа компјутерске комуникације; услуге малопродаје медицинских инструмената; услуге малопродаје медицинских уређаја; услуге наручивања преко интернета; услуге онлајн малопродаје и veleпродаје козметичких препарата; услуге онлајн малопродаје и veleпродаје дијететских препарата; услуге онлајн малопродаје и veleпродаје додатка исхрани; услуге онлајн малопродаје и veleпродаје медицинских уређаја; услуге онлајн малопродаје и veleпродаје медицинских инструмената; услуге продаје гардеробе преко интернет продавница; услуге продаје козметике и шминке, гардеробе и акцесоара преко интернет продавница; услуге продаје козметике и шминке преко интернет продавница; фактурисање.

Кл. 41: образовне академије у области козметике, трајне шминке, микронедлинг и микробладинг третмана, мезотерапије и тетоважа; анализирање резултата образовних тестова и података за друге; бојење лица; вођење забавних активности и догађаја у области козметике, трајне шминке, микронедлинг и микробладинг третмана, мезотерапије и тетоважа; вођење забавних догађаја, културних догађаја, спортских догађаја уживо, образовних догађаја, и забавних и културних активности; вођење забавних догађаја уживо и филмских фестивала; вођење колоквијума, конвенција, конгреса, конференција у области козметике, трајне шминке, микронедлинг и микробладинг третмана, мезотерапије и тетоважа; вођење курсева за оспособљавање, образовање и обуку за младе и одрасле; вођење курсева учења на даљину; вођење образовних догађаја; вођење образовних конференција, образовних курсева, образовних семинара, образовних форума уживо, обука, обука у склопу кампа за обуке, радионица за обуку, радионица и семинара, вођење семинара за обуку у области козметике, трајне шминке, микронедлинг и микробладинг третмана, мезотерапије и тетоважа; вођење такмичења на интернету; вођење часова; вођење часова телесних вежби; додатно образовање; електронске издавачке услуге; електронске публикације са информацијама о широком распону тема на мрежи; електронске публикације текстова и штампаног материјала, осим рекламних текстова, на интернету; забава у виду модних приредби; издавање билтена; издавање брошура; издавање електронских књига и он-лајн часописа; издавање електронских новина којима је могуће приступити путем глобалне рачунарске мреже; издавање електронских онлајн периодичних издања; издавање електронских публикација; издавање електронских часописа; издавање журнала;

издавање журнала, књига и приручника из области, козметике, медицине, трајне шминке, микронедлинг и микробладинг третмана, мезотерапије и тетоважа; издавање интернет часописа; издавање и уређивање књига; издавање и уређивање периодичних издања; издавање и уређивање штампаног материјала; издавање књига и магазина; издавање књига, часописа и новина на интернету; издавање мултимедијалног материјала он-лајн; издавање новина; издавање образовних материјала; издавање приручника; издавање приручника за образовање и оспособљавање; издавање приручника за обуку; издавање рекламног материјала за потребе забаве и подучавања; издавање уџбеника; издавање часописа за потрошаче; изнајмљивање књига; изнајмљивање књига и других публикација; изнајмљивање материјала за обуку; изнајмљивање наставног материјала и опреме; индивидуални тренинг; информативне услуге у виду извештавања о актуелним догађајима; информације које се односе на забаву у вези са рачунарским играма које се пружају на интернету са рачунарске базе података или глобалне комуникацијске мреже; информације које се односе на образовање и забаву које се пружају на интернету са рачунарске базе података или интернета; информације о активностима у слободно време; информисање о образовању; консултантске услуге које се односе на образовање и обуку руководства и особља; консултовање које се односи на организовање и вођење колоквијума; консултовање које се односи на организовање и вођење конференција; консултовање које се односи на организовање и вођење радионица за обуку; консултовање које се односи на организовање и вођење семинара; консултовање у вези са стручним оспособљавањем; курсеви учења на даљину; мултимедијално издавање књига, магазина, дневника и електронских издања; напредна обука; настава, обука; објављивање летака; објављивање памфлета; објављивање рецензија; образовање и обука у области обраде електронских података; образовање одраслих; образовно тестирање; обука из области руковођења предузећем; обука и тренирање; омогућавање коришћења простора и опреме за наставну обуку; омогућавање коришћења простора и опреме за наступе; омогућавање он-лајн семинара обуке; омогућавање привремене употребе онлајн образовних материјала који се не могу преузети са интернета; омогућавање приступа он-лајн видео садржајима из области козметичких третмана, који се не могу преузети; омогућавање приступа онлајн магазинима који се не могу преузети; омогућавање програма обуке; онлајн електронско издавање књига и периодичне штампе; организовање балова; организовање гала вечери у забавне сврхе; организовање и вођење колоквијума; организовање и

вођење конгреса; организовање и вођење конференција, семинара и симпозијума; организовање и вођење образовних догађаја; организовање и вођење образовних курсева; организовање и вођење образовних семинара; организовање и вођење образовних форума уживо; организовање и вођење такмичења у лепоти; организовање изложби за образовне потребе; организовање и реализација туторијала; организовање обука; организовање професионалних радионица и курсева за обуку; организовање семинара и конференција; организовање такмичења за образовање или забаву; организовање такмичења путем интернета; организовање форума уживо; организовање часова; подучавање; пословно образовање; припрема и вођење семинара; производња образовних материјала; производња образовних и материјала за обуку; професионално усмеравање и саветовање у вези са образовањем или обуком; пружање електронских издања, која се не могу преузети, са глобалне рачунарске мреже; пружање информација из области образовања; пружање информација о онлајн образовању; пружање курсева обуке; пружање курсева сталног усавршавања у области здравствене неге; пружање образовних курсева; пружање показних образовних вежби; пружање услуга образовних испита и тестова; пружање услуге оспособљавања путем глобалне рачунарске мреже; пружање услуге оспособљавања и усавршавања; стручна обука; стручно саветовање и информационе услуге које се односе на уређивање, вођење и организовање семинара; уређивање књига и електронских публикација; уређивање магазина; услуге професионалне преквалификације; услуге учења на даљину које се пружају на интернету; часови козметике и улепшавања.

Кл. 44: медицинске услуге; здравствено, медицинско и фармацеутско консултовање; издавање лекова; услуге неге лепоте; изнајмљивање машина и уређаја за коришћење у козметичким салонима; изнајмљивање медицинске опреме; изнајмљивање медицинских апарата; изнајмљивање медицинских апарата и система; изнајмљивање медицинских машина и апарата; изнајмљивање опреме за негу коже; израда извештаја који се односе на здравље; израда извештаја који се односе на медицинска питања; имплантација косе; информисање пацијената о употреби лекова; кiroprактика, физиотерапија, акупунктура, остеопатија, спортска медицина, масажа и парамедицинске услуге; клиничке услуге естетске и пластичне хирургије; козметичка електролиза; козметичке услуге за негу тела; козметичке услуге које пружају бање; козметичке услуге потамњивања коже за људе; козметичке услуге тетовирања; козметички ласерски третмани коже лица; козметички ласерски третман за

раст косе; козметички ласерски третман коже; козметички ласерски третман нежељених длачица; козметички ласерски третман тетоважа; козметички третмани за тело; козметички третмани за тело, лице и косу; козметичко саветовање; консултантске и информативне услуге које се пружају путем интернета у вези са фармацеутским производима; консултантске и информативне услуге у вези са медицинским производима; консултантске и информативне услуге у вези са фармацеутским производима; консултантске услуге које се пружају путем интернета у подручју неге тела и лица; консултантске услуге у вези са здравственом негом; консултантске услуге у вези са козметичким третманима; консултантске услуге у вези са негом коже; консултантске услуге у подручју исхране; консултантске услуге у подручју козметике; консултантске услуге у подручју шминкања; консултантске услуге у сектору лепоте; ласерско уклањање тетоважа; лекарски прегледи; маникирање; масажа; медицинска нега; медицинска помоћ; медицинска, хигијенска и нега лепоте; медицинске консултације; медицинско саветовање у вези са стресом; медицинско тестирање; нега косе; нутриционистичко и прехранбено саветовање; обављање медицинских прегледа; обављање психолошких процена и прегледа; обезбеђивање јавних купатила за хигијенске сврхе; обликовање косе; обнова косе; он лајн услуге саветовања о шминкању; пирсинг тела; планирање и надзор над дијетом за смањење килаже; пластична хирургија; пресађивање косе; прехранбени и нутриционистички савети; припрема и употреба лекова; припрема рецепата у апотекама; процена опасности по здравље; пружање информација о здрављу; пружање информација о здрављу путем вебсајта; пружање информација о здравственој заштити путем глобалне рачунарске мреже; пружање информација о изнајмљивању медицинских машина и апарата; пружање информација о исхрани и додацима исхрани; пружање информација о масажи; пружање информација о медицинским услугама; пружање информација о прехранбеним и нутритивним додацима; пружање информација о турским купатилима; пружање информација о услугама салона лепоте; пружање информација о услугама фризерских салона и салона лепоте; пружање информација у вези са лепотом; пружање информација у области здравља и велнеса; пружање информација у области фризерских услуга; пружање ласерских терапија за лечење медицинских стања; пружање медицинских савета у области дерматологије; пружање нутриционистичких информација о храни за мршављење за медицинске потребе; пружање услуга ђакузија; пружање услуга јавних купалишта; пружање услуга купалишта;

пружање услуга програма за мршављење; пружање услуга сауне, салона лепоте, фризерских салона и масажа; саветовање о начину живота; саветодавне услуге о шминкању које се пружају уживо и преко интернета; саветодавне услуге у вези са исхраном; саветодавне услуге у вези са медицинским уређајима и инструментима; саветодавне услуге у вези са негом косе; саветодавне услуге у вези са фармацеутским производима; терапеутске услуге; тетовирање - услуге тетоваже; третмани за негу лица; третмани убризгавања филера у козметичке сврхе; уградња екстензија за косу; уклањање длака електролизом; услуге алтернативне медицине; услуге ароматерапије; услуге берберица; услуге бојења обрва; услуге бојења трепавица; услуге депилације; услуге депилације воском за људско тело; услуге дијететичара; услуге здравствене и козметичке неге; услуге исправљања косе; услуге козметичара; услуге козметичке анализе за одређивање најадекватније козметике у складу са обликом и тенем лица; услуге ласерског затезања коже; услуге ласерског подмлађивања коже; услуге ласерског уклањања длачица; услуге липосукције; услуге маникира и педикира; услуге медицинских клиника; услуге надоградње трепавица; услуге намештања костију; услуге неге за лепоту стопала; услуге неге коже у салонима; услуге неге лепоте; услуге неге лепоте и фризерске услуге; услуге неге ноктију; услуге обликовања обрва; услуге педикира; услуге салона за негу ноктију; услуге салона за сунчање и соларијума; услуге сауна; услуге светлосне терапије; услуге спортске медицине; услуге тетовирања обрва; услуге трајног минивала; услуге третмана лепоте; услуге третмана против целулита; услуге третмана улепшавања, посебно за обрве и трепавице; услуге у вези са негом косе; услуге увијања трепавица; услуге улепшавања; услуге уклањања телесних длачица; услуге уклањања и обликовања обрва концем; услуге шминкања; фармацеутске услуге састављања рецепата; физикална терапија; хигијенска и козметичка нега; шминкање и саветодавне услуге о шминкању.

(111) **78573** (181) **21.11.2029.**
(210) Ж- 2019-1841 (220) 21.11.2019.
(151) 28.02.2020.

(300) 094672019 14.07.2019. CH.

(732) **The Procter & Gamble Company**, One Procter & Gamble Plaza, Cincinnati, Ohio 45202, US
(740) Мара В. Јанковић, Влајковићева 28, 11000, Београд
(540)

SWEET MESS

(511) Кл. 3: сапуни; козметика; лосиони за косу; препарати за чишћење, негу и улепшавање коже, власишта и косе; препарати за обликовање фризура; препарати за нијансирање, избјелјивање, фарбање и бојење косе.

(111) **78574** (181) **21.11.2029.**
(210) Ж- 2019-1843 (220) 21.11.2019.
(151) 28.02.2020.

(732) **Dell Inc.**, One Dell Way., Round Rock, Texas 78682., US
(740) Мара В. Јанковић, Влајковићева 28, 11000, Београд
(540)

XPS INFINITYEDGE

(511) Кл. 9: компјутерски дисплеј; компјутерски екрани; компјутерски монитори.

(111) **78575** (181) **21.11.2029.**
(210) Ж- 2019-1842 (220) 21.11.2019.
(151) 28.02.2020.

(732) **Dell Inc.**, One Dell Way., Round Rock, Texas 78682., US
(740) Мара В. Јанковић, Влајковићева 28, 11000, Београд
(540)

DELL XPS

(511) Кл. 9: рачунарски хардвер, лаптоп рачунари, десктоп рачунари, таблет рачунари.

(111) **78576** (181) **22.11.2029.**
(210) Ж- 2019-1853 (220) 22.11.2019.
(151) 28.02.2020.

(732) **Драган Василић**, Милете Јакшића 5, 21000 Нови Сад, RS
(540)



(531) 27.05.10; 27.05.11; 27.05.15; 27.05.17; 27.05.25; 29.01.04; 29.01.08

(591) плава, црна.

(511) Кл. 29: конзервисано, замрзнуто, сушено и кувано воће и поврће; желеи, џемови, компоти. Кл. 32: пиво; безалкохолни напаци; минералне и содне воде; воћни напаци и воћни сокови; сирупи и други безалкохолни препарати за прављење напитака. Кл. 33: алкохолна пића.

(111) **78577** (181) **25.11.2029.**
(210) Ж- 2019-1854 (220) 25.11.2019.
(151) 28.02.2020.

(732) **Euro Prima doo**, Зорана Радмиловића б.б.,
21203, Ветерник, RS
(540)



(531) 03.01.08; 03.01.21; 26.01.15; 26.01.24; 27.05.01;
29.01.04; 29.01.06

(591) плава (рал 5023), бела.

(511) Кл. 7: пољопривредне справе, осим ручних
алата који се покрећу ручно.

Кл. 8: ручни алати и справе, којима се ручно управља.

Кл. 12: апарати за кретање по земљи, ваздуху или води.

(111) **78578** (181) **13.03.2029.**
(210) Ж- 2019-381 (220) 13.03.2019.
(151) 03.03.2020.

(732) **Предузеће за производњу кинематографских
дела аудио визуелних производа и телевизијског
програма "PEAR CREATIVE PRODUCTION" доо
Београд**, Булевар ослобођења 144, 11000 Београд, RS
(540)



(531) 12.01.09; 26.04.16; 27.05.02; 27.05.11; 27.05.15;
29.01.01; 29.01.04; 29.01.06; 29.01.08

(591) црна, наранџаста, бела, плава, сива.

(511) Кл. 41: телевизијска забава.

(111) **78579** (181) **10.02.2026.**
(210) Ж- 2016-213 (220) 10.02.2016.
(151) 03.03.2020.

(732) **GEORGE V EATERTAINMENT**, 21 Place de
la Madeleine, 75008 Paris, FR

(740) Живко Мијатовић & Партнерс, Светогорска 7-
Л2, 11000 Београд

(540)

BUDDHA-BAR

(511) Кл. 43: услуге ресторана, услуге барова, услуге
кафеа, услуге хотела, привремени смештај.

(111) **78580** (181) **02.09.2029.**
(210) Ж- 2019-1327 (220) 02.09.2019.
(151) 03.03.2020.

(732) **Abela Pharm d.o.o.**, Вилине воде б.б.,
11000 Београд, RS
(740) **PETOŠEVIĆ DOO**, Булевар ослобођења 87, Београд
(540)

BULARDINO

(511) Кл. 3: сапуни, етерична уља, козметика.
Кл. 5: фармацеутски и ветеринарски препарати,
санитарни препарати за медицинску употребу,
дијететска храна и супстанце прилагођене за
употребу у медицини, дијететски додаци (додаци
исхрани) за људе и животиње, спрејеви за
медицинску употребу, додаци за минералну храну,
лекови за медицинску и ветеринарску употребу,
масти за медицинску и ветеринарску употребу,
лосиони за медицинску употребу, фармацеутски
препарати за негу коже.

Кл. 30: кафа, чај, немедицински биљни чајеви,
какао, шећер, пиринач, топиока, саго, замена кафе,
брашно и производи од житарица, хлеб, колачи,
посластице, сладоледи, мед, меласа, квасац, прашак
за пециво, со, сенф, сирће, сосеви (као зачини),
зачини, лед, зачински додаци, препарати од
житарица, храна на бази овса, овсене пахуљице,
грицкалице на бази житарица, плочице од житарица.

(111) **78581** (181) **12.11.2029.**
(210) Ж- 2019-1769 (220) 12.11.2019.
(151) 04.03.2020.

(732) **British American Tobacco (Brands) Limited**,
Globe House, 4 Temple Place, London WC2R 2PG, UK

(740) Живко Мијатовић & Партнерс д.о.о. Београд,
Студентски трг 4, 11000, 11000 Београд

(540)

NANO

(511) Кл. 34: замене за дуван (које нису за употребу
у медицини); цигаре, цигарилоси; папир за цигарете;
тубе за цигарете; филтери за цигарете; џепне
машинице за мотање цигарета; ручне машинице за
пуњење папирних туба дуваном; електронске
цигарете; патрони (кертрици) за електронске
цигарете; течност за електронске цигарете;
производи од дувана који се загревају; уређаји и
њихови делови који служе за загревање дувана;
замене дувана које се удишу; цигарете које садрже
замене дувана; табакере; кутије за цигарете; снус са
дуваном; бурмут са дуваном; снус без дувана;
бурмут без дувана; врећице никотина без дувана за
оралну употребу (које нису за употребу у медицини).

(111) **78582** (181) **21.10.2029.**
(210) Ж- 2019-1653 (220) 21.10.2019.
(151) 05.03.2020.

(732) LA FANTANA SRL, 8C Garii Obor Street,
District 2, Bucharest, RO
(740) Живко Мијатовић & Партнерс д.о.о. Београд,
Студентски трг 4, 11000, 11000 Београд
(540)



(531) 19.03.01; 19.03.09; 27.05.01; 29.01.06
(591) светло сива, тамно сива, бела.
(511) Кл. 30: капсуле кафе, пуне; кафе; кафе у зрну;
млечена кафе; пића на бази кафе; напаци од кафе;
еспreso кафе; врећице кафе, пуне; ароматизована
кафе; екстракти кафе; инстант кафе; кафе без
кофеина; непржена кафе; чај; какао.

(111) **78583** (181) **02.12.2029.**
(210) Ж- 2019-1898 (220) 02.12.2019.
(151) 09.03.2020.

(732) Зоран Вујић, Славка Ђурувије 45/4, 11000
Београд-Савски венац, RS
(540)



(531) 26.05.06; 26.13.25; 27.05.01; 29.01.01; 29.01.04;
29.01.06
(591) црвена, плава, бела.
(511) Кл. 4: индустријска уља и масти; мазива;
једињења за скупљање, влажење и везивање
прашине; горива (укључујући моторна течна горива)
и материје за осветљавање; свеће и фитиљи за
осветљавање.

(111) **78584** (181) **04.10.2029.**
(210) Ж- 2019-1555 (220) 04.10.2019.
(151) 09.03.2020.

(732) DAPLEX DOO BEOGRAD, Бреза 12/4,
Београд, RS
(740) ПЕТОШЕВИЋ д.о.о., Булевар ослобођења 87,
11040, 11000 Београд

(540)



(531) 09.01.10; 25.05.02; 27.05.01; 27.05.10; 27.05.11;
27.07.01

(511) Кл. 3: сапуни, козметика, козметичке креме,
креме за кожане производе, етарска уља, екстракти
цвећа (парфери), тоалетна уља, лосиони за
козметичку употребу, парфимерија, козметички
препарати за негу коже, гелови за масажу, који нису
за медицинску употребу, масти за козметичку
употребу, уља за козметичку употребу, козметички
препарати, средства за одстраивање лака за нокте.
Кл. 5: фластери, мелеми за медицинску употребу,
помаде за медицинску употребу, медицински
тоници, медицински препарати за мршављење,
хемијски препарати за фармацеутску употребу.
Кл. 44: услуге салона лепоте, услуге фризерских
салона, масажа, терапеутске услуге.

(111) **78585** (181) **09.10.2028.**
(210) Ж- 2018-1621 (220) 09.10.2018.
(151) 09.03.2020.

(300) 017886548 11.04.2018. EM.
(732) DELPHI TECHNOLOGIES IP LIMITED, Erin
Court, Bishop's Court Hill, St. Michael, BV
(740) Дејан П. Богдановић, Катарина М. Травица,
Маријана П. Козакијевић, Мара В. Јанковић,
Влајковићева 28, 11000 Београд
(540)

Delphi
Technologies

(531) 27.05.01; 27.05.10; 27.05.17
(511) Кл. 1: хемикалије за употребу у индустрији,
науци и фотографији, као и у пољопривреди,
хортикултури и шумарству; непроцесирани вештачке
смоле, непроцесирани пластике; средства за гашење
пожара и једињења за спречавање пожара;
препарати за каљење и лемљење; материје за
штавање животињских кожа и коже; лепкови за
употребу у индустрији; гитови и друге пасте за
пуњење; компост, природно ђубриво, вештачка
ђубрива; биолошки препарати за употребу у
индустрији и науци; хемички препарати за употребу

са моторним возилима и моторима за возила; течности за хлађење; течности за хлађење за моторна возила; калибрационе течности; кочионе течности. Кл. 4: индустријска уља и масти, восак; мазива; смесе за упијање, влажење и везивање прашине; горива и средства за осветљавање; свеће и фитиљи; горива за сагоревање; уља за моторе; мазива за моторе моторних возила; моторна уља; машинска уља.

Кл. 7: машине за употребу у аутомобилској индустрији, алатне машине, електрични алати; мотори и погонски уређаји, осим за копнена возила; машинске компоненте за спајање и пренос енергије, осим за копнена возила; пољопривредна средства, осим ручних алата за ручно управљање; инкубатори за јаја; аутомати за аутоматску продају; погонски уређаји за моторе (не за копнена возила); турбине; лежајеви; атомизери; погонски каишеви (не за копнена возила); карбуратори; расхладни радијатори за моторе са унутрашњим сагоревањем; вентилатори за хлађење; електрични генератори; главе цилиндара; погонски точкови; погонски ланци (не за копнена возила); инјектори; вентилаторски каишеви; клипови мотора; регулатори брзине мотора; славине као делови мотора; свећице; филтери за погонске уређаје и за чишћење и хлађење ваздуха; замајци точкова погонских уређаја; ињектори горива; пумпе за гориво; струјни генератори; карике; пренос, кутије за пренос, спојнице, квачила, хидраулични вентили; делови и прибор за моторе и моторе; алтернатори, динамо уређаји, магнети, разводници; електрични апарати за паљење; уређаји за паљење; упаљачи; свећице и сијалице; електрични стартери; чистачи ваздуха, ваздушни филтери, филтери за уље и филтери за гориво; седиментатори горива; регулатори притиска, млазнице за убризгавање; тела пригушница; вентили; грејачи усисног ваздуха; генератори; генератори наизменичне струје; интегрисани склопови паљења; паљење капацитивним пражњењем; намотаји за паљење; пумпе; пумпе за гориво, пумпе за убризгавање горива и ваздушне пумпе; уређаји за рецикулацију издувних гасова и делове за њих; вакуумски модулатори; уређаји за одвајање угља и канистери за угаљ, у смислу уређаја против загађивања за моторе и погонске уређаје; компресори за клима уређаје; кондензатори; контролни механизми за машине, моторе и погонске уређаје; уређаји за контролу вибрација; работи (машине); алатне машине; машине, матрице и алати, све за производњу делова возила; радијатори; каталитички претварачи; монолитни носачи, сви за употребу у каталитичким претварачима; вентили за воду; пумпе за компримовани ваздух; вакуумске пумпе; компресори прехранивања мотора; турбо компресори; грејачи хладне смеше; ауспуси; уређаји за штедњу горива; хидрауличне и пнеуматске контроле за машине,

моторе и погонске уређаје; апарати за конверзију горива; пригушивачи; пригушивачи за моторе и погонске уређаје; хладњаци горива; вентилатори; компресори; сепаратори; измењивачи топлоте; стругови; аутоматске машине за управљање (манипулатори за роботе); механички ручни алати; апарати за машинску обраду; глодалице; машине за ливење; калупи и алати (делови машина); уређаји за држање алата за алатне машине; електрични уређаји за повлачење завеса; електромотори, осим за копнена возила; кочионе облоге; пољопривредна оруђа; пољопривредне машине; уређаји за заштиту од загађења за моторе и моторе; динамо појасеви, динамо четке; појасеви за машине, моторе и погонске уређаје; електричне четке; кертрици за машине за филтрирање; клапни вентили; машине за филтрирање; електрични кухињски апарати; чекрци; редуктори притиска; претварачи обртног момента; делови и прибор за све наведене производе; делови и прибор, све за грађевинске машине и пољопривредне машине; машинске компоненте за спајање и пренос; пољопривредна средства (не са ручним управљањем). Кл. 9: апарати и инструменти научни, наутички, геодетски, фотографски, кинематографски, оптички, за вагање, мерење, сигнализацију, контролу (надзор), спасавање и наставу; апарати и инструменти за спровођење, пребацивање, трансформацију, акумулирање, регулисање или контролу електричне енергије; апарати за снимање, пренос или репродукцију звука или слика; магнетни носачи података, дискови за снимање; компакт дискови, ДВД дискови и други дигитални медији за снимање; механизми за аутомате који се покрећу на новчић; касе, рачунске машине, опрема за обраду података, рачунари; рачунарски софтвер; апарати за гашење пожара; опрему за обраду података и рачунари, рачунарски софтвер и рачунарски хардвер, све наведено посебно и јединствено пројектовано, прилагођено и пласирано на тржиште за употребу у области моторних возила и њихових делова; бродска возила и њихови делови; радио; ГПС навигациони уређаји; телевизори; батерије, електрични конектори, изричито искључујући софтвер за развој апликација опште намене; софтвер за управљање базама података опште намене; електронски регулатори брзине и правца за возила; тајмери за паљење; дијагностички апарати; високонапонски претварачи, ДЦ-ДЦ претварачи, пуњачи за употребу у возилу, системи за управљање батеријама, 48V инвертори, 48V ДЦ-ДЦ претварачи, модули за контролу бензинских мотора, модули за контролу дизел мотора, модули за контролу након обраде, локални контролни модули за електрифицирану опрему, сензори притиска, сензори или покретачи за подршку паметне електронике.

Кл. 12: возила; апарати за кретање по земљи, ваздуху или води; делови и прибор за моторна возила; брисачи ветробрана, ручице брисача и лопатице; прскалице за прање ветробранског стакла; уређаји за прање ветробранског стакла возила; електрични стартери; сирене за возила; мигавци за возила; електромотори; мотори брисача, мотори за прање, мотори за регулацију прозора и мотори вентилатора; апарати за контролу емисије; хладњаци горива; хладњаци за турбо пуњаче; средства за чишћење фарова; ербег апарати; аларми и уређаји за спречавање крађе; ауто аларм локатори за возила; електрична седишта за возила; кочнице; апарати за контролу кочења; системи против блокирања кочења; апарати за контролу вуче; електронски управљачки пренос; електронска контрола вешања; све прилагођено за употребу на возилима; безбедносни даљински управљачи за возила; уређаји против заслепињавања за употребу у возилу; ретровизори; сигурносни појасеви за седишта возила; управљачки апарат за сигурносне појасеви за седишта возила; затезачи сигурносних појасева; амортизери за возила; кочионе облоге; каталитички претварачи; мотори покретачи; мотора погонских уређаја; носачи мотора; уређаји против проклизавања гума за возила; турбине за копнена возила; делови и опрема за сву напред наведену робу.

(111) **78586** (181) **04.11.2029.**
(210) Ж- 2019-1735 (220) 04.11.2019.
(151) 09.03.2020.

(732) **Марија Килибарда**, Сарајевска 38, 11000 Београд, RS
(740) Ивана Г. Ристовић, адвокат, Пршевска 10/22, 11000 Београд
(540)

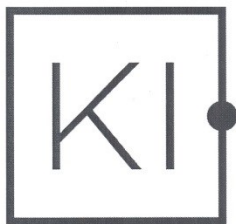

(531) 26.04.18; 27.05.01

(511) Кл. 14: накит од жутог ћилибара, амајлије [накит], наруквице [накит], брезлетне [накит], ручни часовници, каишеви за сатове, каишеви за ручне сатове, привесци [накит], ситни украси [бижутерија], привесци за накит, брошеви [накит], ланчићи [накит], огрлице [накит], накит од слоноваче, украси од црног ћилибара, медаљони [накит], украсне игле, бижутерија, прстење [накит], накит за шешире, минђуше за ципеле, дугмад за манжетне, игле за кравату, бецеви од племенитих метала, привесци за кључеве [прстенови за кључеве са ситним украсима

или украсним привесцима], кутије за накит, торбице за накит, украси за привеске за кључеве, украсне игле-накит за шешире.

Кл. 20: декорације од пластике за храну, алке за завесе, сребрно стакло [огледала], намештај, вешалице за одећу, послужавници неметални, прекривачи, јоргани, јастуци за кревете, осим постељине, декоративни јастучићи, чивилуци неметални, сталци за читање, корпе за ношење ствари, кинетичке скулптуре [декорација], огледала, сталци, статуе од дрвета, воска, гипса или пластике, лајсне за рамове за слике, уметничка дела од дрвета, воска, гипса или пластике; рамови за слике, јастуци за кућне љубимце.

Кл. 24: простирке за кревете, прекривачи за кревете, покривачи за душеке, навлаке [ланене], чаршав и [текстилни], прекривачи за кревет од перја, држачи завеса од текстилних материјала, прекривачи за намештај, непричвршћени тканине за столове, текстилне, тканине за домаћинство, пешкири од текстила, навлаке [за душеке], прекривачи за намештај, пластични, јастучнице, завесе за врата, завесе од текстила или пластике, пешкири за лице од текстила, мрежасте завесе, памучне тканине, платно, подметачи од текстила, стони подметачи за јело од текстила, унутрашње пресвлаке за вреће за спавање, убриси за уклањање шминке, декоративна тканини за постељину, замена за јастук, ћебад за кревете, прекривачи за јастуке, текстилни прекривачи за намештај, туш завесе од текстила или пластике.

Кл. 27:

(111) **78587** (181) **27.11.2029.**
(210) Ж- 2019-1878 (220) 27.11.2019.
(151) 09.03.2020.

(732) **Савез пчеларских организација Србије**, Др Агостина Нета 30а, 11070 Нови Београд, RS
(740) Адвокат Тијана Николић, Добрачина 21, 11000 Београд
(540)



(531) 11.01.02; 26.11.01; 26.11.07; 27.05.01; 28.05.00; 29.01.01; 29.01.06

(591) наранџаста, бела.

(511) Кл. 30: мед; мешавина меда са другим пчелињим производима и лековитим биљем.

Кл. 32: безалкохолни напаци на бази меда; безалкохолни напаци на бази мешавина меда са другим пчелињим производима и лековитим биљем.
Кл. 33: алкохолни напаци на бази меда; алкохолни напаци на бази мешавина меда са другим пчелињим производима и лековитим биљем.

(111) **78588** (181) **28.11.2029.**
(210) Ж- 2019-1887 (220) 28.11.2019.
(151) 09.03.2020.

(732) **Guangzhou Wantang Trading LLC**, Rm. 1B26, F/1,3, Tangdong Tangji St., Zhongshan Ave., Tianhe Dist., 510665, Guangzhou, CN
(740) ОАД Стојковић, адвокат Бојана Стојковић, Његошева 28а, 11000, 11000 Београд
(540)

otesaly

(531) 27.05.01

(511) Кл. 3: козметика, козметички сетови, средства за чишћење зуба [пасте, гелови, течности], препарати за брушење, комади тоалетног сапуна, козметичке маске, тамјан, детерџенти, који нису за употребу у производним процесима и за медицинску употребу, ружеви за усне, тоалетне воде.

Кл. 5: дермални филери за убризгавање, медицински препарати за мршављење, средства за вагинално испирање за медицинске сврхе, медицински препарати за раст косе, соли за медицинску употребу, вата за медицинску употребу, желатин за медицинску употребу, колаген за употребу у медицини, фармацеутски препарати за негу коже, биолошки препарати за употребу у медицини.
Кл. 10: шприцеви за медицинску употребу, кондоми, хируршки материјали за зашивање, хиподермички шприцеви - шприц за ињекције, убризгивачи за медицинску употребу, медицински апарати и инструменти, хируршки конач, хируршки импланти од вештачких материјала, електроде за медицинску употребу, апарати за тестирање, за медицинску употребу.

(111) **78589** (181) **28.11.2029.**
(210) Ж- 2019-1890 (220) 28.11.2019.
(151) 09.03.2020.

(732) **Western Digital Technologies, Inc.**, 5601 Great Oaks Parkway, 95119, San Jose, California, US
(740) АОД МСА ИП-Милојевић, Секулић, адвокати, Карађорђева 65, 11000, 11000 Београд

(540)



(531) 26.02.07; 26.02.09

(511) Кл. 9: јединице за чување резервне копије на рачунару; празне меморијске картице; празне УСБ флеш меморије; футроле за уређаје за складиштење података; диск драјвери за рачунаре; рачунарски хардвер и софтвер за складиштење података; рачунарски хардвер; рачунарска меморија; рачунарска меморија, уређаји; хардвер за рачунарске мреже; рачунарске периферне јединице; рачунарски софтвер који омогућава проналажење података; рачунарски софтвер; каблови за пренос података; софтвер за компресију података; мобилне апликације које могу да се преузимају; картице са електронским интегрисаним колом; електронске меморије; софтвер за кодирање; адаптери за флеш картице; читачи меморијских картица; меморијска флеш картица; прикључци за флеш меморију; флеш меморија; јединице хард дискова; чипови (интегрисана кола); магнетни носачи података, дискови за снимање података; футроле за меморијске картице; меморијске картице; меморијске картице за машине за видео игре; преносиви уређаји флеш меморије; преносиви уређаји за репродукцију музике; електрични каблови; СД меморијске картице; полупроводнички меморијски уређаји; софтвер за управљање и администрирање уређаја за чување података; дискови у чврстом стању (ССД); УСБ прикључци; полупроводничке плочице за изразу интегрисаних кола.

Кл. 16: картонске кутије; каталози; приручници из области рачунарског хардвера; рачунарски приручници; упутства; материјали за обуку и наставу; приручници из области рачунарског софтвера; приручници за обуку; материјали за паковање; папирне кутије; папир за умотавање и паковање; папирне етикете; пластичне кесе за паковање; пластична фолија за паковање; штампани проспекти; штампане брошуре; штампани флајери; штампани информативни листови; штампани леци; штампани приручници; штампане ствари; штампани билтени; штампани памфлети; натписи од папира или картона; инструменти за писање.

Кл. 35: оглашавање; компјутерско управљање подацима; пружање пословних информација; услуге малопродаје које се односе на футроле за уређаје за складиштење података; услуге малопродаје које се

односе на рачунарски хардвер; услуге малопродаје које се односе на рачунарске периферне јединице; услуге малопродаје које се односе на рачунарски софтвер; услуге малопродаје које се односе на преносиве мултимедијалне читаче, плејере; ажурирање и одржавање податка у рачунарским базама података.

Кл. 42: услуге истраживања; услуге дизајна; дизајн и развој рачунарског хардвера; рачунарство у облаку; рачунарско програмирање; саветовање у области рачунарског софтвера.

(111) **78590** (181) **29.11.2029.**
(210) Ж- 2019-1893 (220) 29.11.2019.
(151) 09.03.2020.

(732) **TRGOVINSKA RADNJA ANGEL WEDDING DRESS ALEKSANDRA ANĐELKOVIĆ PR BEOGRAD-STARI GRAD**, Краља Петра 51, 11000 Београд, RS

(740) Адвокат Игор Исаиловић, Балканска 16, 11000 Београд
(540)



(531) 03.07.17; 27.05.01; 27.05.10; 29.01.02
(591) златна.
(511) Кл. 14: торбице за накит.
Кл. 18: ручне торбице.
Кл. 25: одећа; обућа; покривала за главу; хаљине; каишеви.

(111) **78591** (181) **29.11.2029.**
(210) Ж- 2019-1895 (220) 29.11.2019.
(151) 09.03.2020.

(732) **MULTIFIT Tiernahrungs GmbH**, Westpreußenstr. 32-38, 47809 Krefeld, DE
(740) ПЕТОШЕВИЋ д.о.о., Булевар ослобођења 87, 11040, 11000 Београд
(540)



(531) 03.01.06; 03.01.08; 03.01.16; 24.17.05; 26.04.15; 26.04.16; 26.04.18; 26.04.24; 27.05.01; 27.05.24
(526) Podnosilac prijave ne trazi isključiva prava na recima "FIT" i "FUN".

(511) Кл. 31: храна за животиње; сено; кости за жвакање; песак (посип за животиње), посебно песак за птице; подлоге за животиње.

(111) **78592** (181) **28.11.2029.**
(210) Ж- 2019-1884 (220) 28.11.2019.
(151) 09.03.2020.

(732) **OM MADE D.O.O. SIRIG**, Добровољачка б.б., 21214 Сириг, Темерин, RS
(740) Живко Мијатовић & Партнерс д.о.о. Београд, Студентски трг 4, 11000 Београд
(540)



(531) 27.05.01; 27.05.17; 29.01.01; 29.01.07
(591) браон, наранџаста.

(511) Кл. 29: конзервисано, замрзнуто, сушено и кувано воће и поврће; желеи, џемови, компоти.
Кл. 30: кафа; чај; какао и замена кафе; пиринач; тапиока и саго; брашно и производи од житарица; хлеб; колачи и послатице; сладоледи; шећер; мед; меласа; квасац; прахак за пециво; со; сенф; сирће; сосови (као додаци); зачини.

Кл. 31: зрнење и пољопривредни; вртларски и шумарски производи; свеже воће и поврће.

(111) **78593** (181) **27.11.2029.**
(210) Ж- 2019-1881 (220) 27.11.2019.
(151) 09.03.2020.

(732) **Takko Holding GmbH**, Alfred-Krupp-Straße 1, 48291, Telgte, DE
(740) АОД МСА ИП-Милојевић, Секулић, Адвокати, Карађорђева 65, 11000, 11000 Београд
(540)



(531) 02.09.01; 26.01.06; 27.05.01; 29.01.01; 29.01.03; 29.01.06
(591) зелена, црвена, бела.

(511) Кл. 14: легуре од племенитих метала; накит, драго камење; часовничарски и хронометријски инструменти.

Кл. 18: кожа и имитација коже, торбе, кофери и путне торбе; кишобрани, сунцобрани, ручни сунцобрани.

Кл. 25: одећа, обућа, покривала за главу.

Кл. 35: малопродаја племенитих метала и њихових легура, накита, драгог камења, часовничарских и хронометријских инструмената, коже и имитација коже, торби, кофера и путних торби, кишобрана, сунцобрана и ручних сунцобрана, одеће, обуће, покривала за главу.

(111) **78594** (181) **17.10.2029.**
(210) Ж- 2019-1639 (220) 17.10.2019.
(151) 09.03.2020.

(732) **ZDRAVSTVENA USTANOVA "MEDLAB"**
NOVI SAD, Илије Огњановића 1, 21000 Нови Сад, RS
(540)



(531) 01.15.15; 27.05.04; 27.05.11; 27.05.25; 29.01.01; 29.01.06
(591) сива (Pantone Cool Grey 8C), црвена (HKS 13K)

(511) Кл. 5: медицински, фармацеутски и дезинфекциони препарати за медицинску превенцију, санитарни препарати за употребу у медицини, фластери, материјали за завијање, материјали за пломбирање зуба и офталмолошки препарати, односно раствори за мазање и влажење.
Кл. 9: апарати и инструменти за научна испитивања у лабораторијама.

Кл. 10: хируршки, медицински, зубарски, ветеринарски апарати и инструменти, ортопедски артикли, хируршки материјали за завијање, хигијенски гумени производи и потпорни завоји.

Кл. 35: вођење послова, пословно управљање, канцеларијски послови, услуге које пружају лица или организације у пружању помоћи у раду, обрада и прерада или систематизација писаних информација, дистрибуција проспеката и узорака, организовање сајмова и изложби.

Кл. 44: медицинске услуге, хигијенска заштита, нега лепоте и ветеринарске услуге које пружају лица или установе.

(111) **78595** (181) **12.11.2029.**
(210) Ж- 2019-1775 (220) 12.11.2019.
(151) 09.03.2020.

(732) **Александар Пауновић**, Булевар ослобођења
74/2, 11000 Београд, RS

(740) **Андреа Радоњанин**, адвокат, Добрачина 15,
11000 Београд

(540)



(531) 05.03.15; 27.05.01; 27.05.10; 29.01.03; 29.01.06

(591) зелена, бела.

(511) Кл. 3: козметика; козметички препарати за негу коже; козметички препарати за негу тела и лепоту; препарати за негу коже против старења; препарати за негу коже за уклањање бора; немедицински препарати за негу коже; немедицински препарати за негу коже; немедицински серуми за кожу.

Кл. 5: дермални филери за убризгавање; дермални филери без игле; серуми; фармацеутски, медицински и други препарати; хемијски препарати за фармацеутску употребу.

Кл. 44: услуге салона лепоте; услуге медицинских клиника; фармацеутски савети.

(111) **78596** (181) **19.11.2029.**
(210) Ж- 2019-1812 (220) 19.11.2019.
(151) 09.03.2020.

(732) **Хасан Хајдари**, Село Беџ, 50000 Ђаковица, RS
(740) Адвокат Иван Годоровић, Господар Јевремова
23/8, 11000, 11000 Београд

(540)



(531) 01.15.19; 05.03.15; 05.07.14; 25.07.20; 27.05.02;
27.05.10; 27.05.17; 27.05.24; 29.01.01; 29.01.02;
29.01.03; 29.01.04; 29.01.06

(591) плава, сива, бела, жута, црвене, зелена.

(511) Кл. 32: безалкохолни напитање од чаја.

(111) **78597** (181) **19.11.2029.**
(210) Ж- 2019-1810 (220) 19.11.2019.
(151) 09.03.2020.

(732) **Хасан Хајдари**, Село Беџ, 50000 Ђаковица, RS
(740) Адвокат Иван Годоровић, Господар Јевремова
23/8, 11000, 11000 Београд

(540)



(531) 05.03.16; 05.07.11; 05.07.12; 05.07.13; 05.07.17;
05.07.18; 05.07.22; 05.07.24; 27.05.02; 27.05.10;
27.05.17; 29.01.01; 29.01.02; 29.01.03; 29.01.04; 29.01.07

(591) црвена, наранџаста, жута, плава, зелена, браон.

(511) Кл. 32: минералне и содне воде и друга безалкохолна пића; пића од воћа и воћни сокови; безалкохолни напаци обогачени витаминима, безалкохолна газирана пића са додатим укусима, безалкохолни напаци који садрже воћне сокове, газирана безалкохолна пића, енергетска пића; сирупи и други препарати за производњу пића.

(111) **78598** (181) **19.11.2029.**

(210) Ж- 2019-1811 (220) 19.11.2019.

(151) 09.03.2020.

(732) **Хасан Хајдари**, Село Беџ, 50000 Таковица, RS

(740) Адвокат Иван Тодоровић, Господар Јевремова
23/8, 11000, 11000 Београд

(540)



(531) 05.03.15; 05.07.12; 05.07.13; 05.09.01; 24.17.05;
27.05.01; 27.05.10; 27.05.17; 27.05.24; 29.01.01;
29.01.02; 29.01.03; 29.01.04

(591) жута, наранџаста, црвена, плава, зелена.

(511) Кл. 32: минералне и содне воде и друга безалкохолна пића; пића од воћа и воћни сокови; безалкохолни напаци обогачени витаминима, безалкохолна газирана пића са додатим укусима, безалкохолни напаци који садрже воћне сокове, газирана безалкохолна пића, енергетска пића; сирупи и други препарати за производњу пића.

(111) **78599** (181) **20.11.2029.**

(210) Ж- 2019-1828 (220) 20.11.2019.

(151) 09.03.2020.

(732) **AKTIVA SKUPINA POSLOVNE STORITVE D.O.O.**, Ljubljanska cesta 12F, 1236, Trzin, SI

(740) ПЛАВША & ПЛАВША ДОО., Струмичка 51,
11050, 11000 Београд

(540)

AKTIVA VA

ROVANJE

(511) Кл. 35: велепродаја и малопродаја производа, и то противпровалних алармних уређаја, протупожарних алармних уређаја, електричних апарата, сефова, трезора, ватрогасних апарата, грађевина, намештаја, посебних возила, ватреног оружја, муниције, оружја свих врста, укључујући интернетску продају путем рачунарске мреже (електроничку трговину); рекламне и пословне активности; обављање комерцијалних трансакција; рачуноводство и књиговодство; претрага података у рачунарској бази података, за друге; одабир и унос података у рачунарску базу података; систематизација информација у рачунарској бази података; пословна обавештења; пословна истраживања; информисање и саветовање потрошача у вези с продајом; оглашавање; рекламни огласи путем рачунарских мрежа; рачунарска обрада података (административне услуге); управљање рачунарским датотекама; административна обрада наруџби; административне услуге за друге; информације и истраживања у вези с пословним стварима; припрема пореских пријава; декорација изложби; подела [дистрибуција] узорака; прогнозе (господарске или економске); фактурисање; претрага података у рачунарским датотекама (за друге особе); надоградња рекламних материјала; изнајмљивање продајних аутомата; изнајмљивање канцеларијских машина и опреме; испитивања мишљења; запошљавање особља; лицитирање; услуге малопродаје или велепродаје фармацеутских, ветеринарских и санитарних производа и медицинских потрепштина; услуге манекена за оглашавање или промоцију продаје; директно оглашавање путем поште; објављивање рекламних текстова; обликовање текстова; емитовање огласног простора на комуникацијским медијима; изнајмљивање рекламних простора; изнајмљивање пропагандних средстава; изнајмљивање фотокопирних уређаја; организовање новинских претплата (за друге); организовање модних ревија за рекламне потребе; Изложбе у комерцијалне и рекламне сврхе; организовање трговачких сајмова за комерцијалне или рекламне потребе; писање рекламних текстова; плаката; помоћ при индустријском/пословном управљању; помоћ у

вођењу послова; помоћ у пословној администрацији у вези с лиценцирањем производа и услуга за друге; услуге пословне процене; послови (обавештења о пословима); истраживања и упити у вези с пословањем; пословне услуге за спортисте; консултације за пословну организацију; пословно управљање хотелима; пословно заступање у вези с изведбама уметника; Постипање продаје за треће; презентација трговачке понуде на Интернету; демонстрација производа; припрема приопштења за јавност; производња реклама; опуномоћеничке услуге (куповина производа и услуга за друга предузећа); избор особља помоћу психолошких тестова; истраживање и прикупљање података из медија; дистрибуција рекламних материјала; оглашавање; поштански маркетинг; агенције за промоције; радијско оглашавање и рекламе; телевизијско рекламирање; копирање или умножавање (репродукција) докумената, исправа и слично; ревизије у пословном подручју; потраживања; предузећа (услуге преселења за предузећа); компилација статистика; примање телефонских позива (за одсутне претплатнике); стенографија; услуге односа с јавношћу; услуге фотокопирања; услуге успоредјивања цена; услуге пословне успешности; телевизијски маркетинг; услуге уређивања за потребе оглашавања; услуге екстернализације; машине; стручне пословне консултације; израда анализа трошкова и цена; вођење предузећа и послова; савјетовање о запошљавању; давање савета за управљање; саветовање у подручју пословне организације и управљања; препис комуникација [канцеларијске функције]; маркетинг (маркетинг); истраживање тржишта; агенције за увоз-извоз; услуге агенција за посредовање радне снаге; прикупљање претплата на телекомуникацијске услуге за друге; рачунарска обрада података (истраживачке активности). Кл. 37: одржавање и поправка противпожарних и сигурносних аларма, система и опреме, преносних радио уређаја, сигурносне и електронске опреме; управљање домарским услугама и услугама вођења домаћинства; услуге домара и спремачице; браварске услуге; постављање и поправка противпровалних алармних уређаја; инсталација и поправка противпожарних аларма; постављање и поправка електричних апарата, укључујући кућне апарате; електричне инсталације; чишћење зграда; чишћење вањских површина зграда; прање прозора; чишћење улица; чишћење одјеће; чишћење аутомобила; чишћење и поправљање пламеника; чишћење и поправљање парних котлова; информације у вези с поправкама; одржавање и поправка металних кутија за готовину и сефова; одржавање и поправка рачуноског хардвера; одржавање и поправка апарата за гашење пожара и ватрогасних апарата; одржавање

и поправка зграда (које је обухваћено овим разредом); одржавање покућства; одржавање и поправка посебних возила; завршни радови у грађевинској индустрији; изградња; фиксирање; услуге постављања водоводних инсталација, електричних инсталација, намештаја, врата, прозора; асфалтирање; делатност аутоперионице; аутомеханичарске радионице (снабдевање горивом и одржавање); брушење ножева; обућарски радови; чишћење постелине; сузбијање штеточина; дезинфекцијске делатности; димначарске делатности; пеглање одјеће; грађевински радови под водом; изолација зграда; надзор грађевинских радова [вођење]; консултације у подручју изградње; градња и поправка складишта; нафтоводи (постављање и одржавање нафтовода); изградња лука; изградња творница; изградња валова; подизање скела; информације о грађевинским радовима; уградња и поправка електричних апарата; постављање и поправка инсталација за грејање; уградња и поправка расхладних уређаја; постављање и поправка климатизацијских уређаја; инсталација и поправљање система за наводњавање; уградња и поправка пећи; уградња кухињске опреме; монтажа, одржавање и поправка канцеларијске опреме; инсталација, одржавање и поправка машина; изнајмљивње багера; изнајмљивање булдожера; изнајмљивање машина за чишћење; изнајмљивање пумпи за одводњавање; изнајмљивање грађевинских машина; каменолом (укључујући све врсте одвајања песка); хемијско чишћење; закивање; поправка одеће [крпање одјеће]; бродоградња; фарбање, унутарње и вањско [бојање]; пеглање одјеће; обрада дрвета (поправци); уградња, одржавање и поправка рачунаског хардвера; уградња врата и прозора; натписи (наношење и поправка); чишћење и одржавање, те поправка крзна; обнова гума; крпање; обнова истрошених или оштећених мотора; обнова истрошених или оштећених стројева; изнајмљивање самоходних машина за метење; изнајмљивање дизалица (грађевинска опрема); решавање проблема с електричним апаратима; радови разарања (рушења); подмазивање возила; тапецирање намештаја; полагање зидних тапета; полирање возила; пуњење уложака (тонера); подводне поправке; поправке сигурносних брава; поправке пумпи; поправци кишобрана; поправци фотоапарата; поправци и одржавање биоскопа; крпање; поправке заштита од сунца; исправљање сати; поправке возила у случају квара; припремање трговачких изложбених салона и трговина; прање; прање возила; спајање и поправка телефона; антикорозивни радови; заштита возила од корозије; рестаурирање музичких инструмената; обнова намјештаја; рестаурирање уметничких дјела; рударске делатности; рушење зграда; парање; кровопокривачке услуге; услуге

производње уметног снега; жбукање; тапетарски поправци; тесарске услуге; изолирање и бртвљење зграда; поплочавање цеста; уништавање штеточина, осим у пољопривреди; постављање и поправка дизала; бушење дубоких нафтних или плинских бушотина; бушење бунара; вулканизирање гума котача [поправка]; одржавање базена; одржавање, чишћење и поправке коже; одржавање или поправке авиона; помоћ при квару возила [поправка]; одржавање и поправци трезорских просторија; одржавање и поправке гостионица; одржавање возила; извођење зидарских радова; чишћење зграда (спољно).

Кл. 39: превоз; обавештења о превозу; заштићени превоз особа, докумената, новца, вредних предмета; изнајмљивање возила; изнајмљивање гараже; изнајмљивање паркиралишних места; изнајмљивање складишта; курирске услуге; пратња путника; водоснабдевање; најам електричних винских фрижидера; изнајмљивање аутобуса; франкирање поште; превоз теретњацима; превоз робе; отпрема пакета; достава цвијећа; достава робе наручене поштом; складиштење чамаца; складиштење робе; испорука [дистрибуција] робе; довод воде; снабдевање електричном енергијом; испорука поште; дистрибуција енергије; раздиоба новина; ношење [пртљаге]; давање прометних упутстава у сврхе путовања; пакирање робе; складиштење; физичко складиштење електронски похрањених података и докумената; амбалажирање производа; информације у вези складиштења; услуге пружања прометних података; упутства [обавештења] о превозу; лансирање сателита за друге; претоваривачи (услуге поморских претоваривача); управљање бранама канала; поморско посредовање [мешетарење]; услуге посредовања у промету терета; посредовање у превозу; изнајмљивање летелица; изнајмљивање аутомобила; изнајмљивање чамаца; изнајмљивање ронилачких звона; изнајмљивање коња; изнајмљивање замрзивача; услуге изнајмљивања отворених контејнера за смеће; изнајмљивање хладњача; изнајмљивање авионских мотора; изнајмљивање кровних пртљажника; изнајмљивање паркиралишних мјеста; изнајмљивање гараже; изнајмљивање ронилачких одела; изнајмљивање инвалидских колица; најам трактора; закуп брода за превоз терета и путника; изнајмљивање теретних вагона; изнајмљивање возила; изнајмљивање тркаћих возила; изнајмљивање аутобуса; изнајмљивање навигацијских сустава; услуге спашавања; организовање крстарења; логистичке услуге у вези с превозом; организовање путовања; пилотирање; резервисање места за путовање; превоз (резервације за превоз); путовања (резервације за путовања); прикупљање производа погодних за рециклирање [превоз]; услуге подводног спашавања; бродови

(спашавање бродова); надопуна готовине у банкоматима; вуча [тегљење]; спашавање пловила; услуге истовара терета; услуге возача; превоз аутобусом; услуге превоза излетничким бродницама; услуге дељења аутомобила; умотавање поклона; достављачке услуге [превоз поште или робе]; услуге пуњења боца; паркирање возила; помоћ при квару на возилима [вуча]; услуге ледоломаца; услуге спашавања; отпрема (услуге отпреме); такси-услуге; трамвајске услуге; услуге превоза за туристичке туре; селидба (услуге пресељења); превоз ваздухом; речни транспорт; поморски превоз; превоз; превоз цевоводом; превоз колицима; превоз намештаја; путовање и превоз путника; превоз у блиндираним возилима; путовање и превоз путника; превоз и складиштење смећа; хитна помоћ (превоз колима хитне помоћи); услуге превоза аутомобилима; превоз бродом; превоз тегленицама; превоз, железницом; трајектни превоз; праћени превоз вриједности. Кл. 42: концепција и развој рачунала и рачуналних програма [софтвера]; Услуга из подручја савјетовања у питању рачуналне опреме и рачуналног софтвера; Инсталирање рачуналног софтвера; Ажурирање рачуналног софтвера; Конвертирање података или докумената из физичког у електронички облик; Претворба података и рачуналних програма [осим физичке претворбе]; Услуге техничког испитивања и анализе (издавање сертификата за протупожарну опрему); Инжењерске услуге; Пројектне студије (техничке); Истраживање и експериментални развој у технологији, концепцијско и техничко савјетовање, техничко испитивање и анализа; Концепција, савјетовање и израда сигурносне документације за техничку заштиту; Услуге регистрације возила; Те инспекција зграда, паркиралишта, возила, особа, особне имовине, протупожарних и сигурносних аларма, сустава и опреме те објеката за складиштење с циљем налажења опасности за сигурност, заштиту и здравље, за заштиту од пожара, руковање опасним отпадом, складиштење и збрињавање опасног отпада, услуге особног помоћника и услуге у подручју односа с гостима те криминалне радње. Кл. 45: назор сигурносних система, противпожарних аларма; сигурносне услуге; ватрогасне услуге и услуге противпожарне заштите; услуге прегледа возила; услуге цивилне заштите; провера докумената за отпрему за камионе који преузимају и достављају производе за потребе сигурности; провера сигурносних печата на вратима камиона ради провере повреде сигурности камиона; инспекција возила с циљем провере овлаштеног приступа возила одговарајућим објектима и инспекција возила с циљем проналажења кријумчарених производа; услуге заштите људи и имовине; детективске услуге; услуге истраживања за заштиту људи и имовине и саветовање у подручју индустријске, приватне и

јавне сигурности; провера пртљаге за потребе сигурности; контрола творница за потребе сигурности; надзор противпровалних и сигурносних система; отварање сигурносних брава; лична заштита; саветовање у подручју индустријске, приватне и јавне сигурности; гашење ватре (услуге гашења ватре); изнајмљивање противпожарних апарата; изнајмљивање противпожарних аларма; правне услуге; физичка заштита зграда; вршење противпожарног стражарења; осигуравање догађаја; штићење превоза новца и драгоцености; надзор камионских и других пошिल्ки; сигурносно и ватрогасно инжењерство; безобзирне услуге; брачне агенције; детективске услуге; друштвена пратња; генеалогска истраживања; израда хороскопа; тражење несталих особа; изнајмљивање одеће; изнајмљивање свечане одеће; лиценцирање интелектуалне својине; уступање лиценци за софтвере [правне услуге]; планирање и организовање обреда венчања; услуге ноћног чувара; организовање верских скупова; услуге личног чувања; погребно предузеће; погребна предузећа; посредовање ; лични контакти; правна истраживања; истраживање друштвеног окружења појединаца; регистрација домена (правне услуге); агенције за усвајање; услуге алтернативног решавања спорова; услуге надзора ПИВ-а; консултације на подручју интелектуалне својине; консултацијске услуге на подручју физичке сигурности; кремирање; управљање ауторским правима; заштита кућних љубимаца; вођење домаћинства; заштита мале деце; поврат изгубљених добара.

(111) **78600** (181) **29.11.2029.**
(210) Ж- 2019-1894 (220) 29.11.2019.
(151) 13.03.2020.
(732) **Christos Maridis**, 34, Kalliga str., Filothei 15237-Attiki, GR
(740) Адвокат Вук Станковић, Тадеуша Кошћушка 30, 11000 Београд-Стари град
(540)

DAVOLINE

(511) Кл. 11: апарати за осветљавање, грејање, производњу паре, кување, хлађење, сушење,

вентилацију, снабдевање водом и за санитарне сврхе, еркондишни, електрични или неелектрични грејачи кревета, посуде за топлу воду, бојлери, електрично грејани јастуци и ћебад који нису за медицинску употребу, електрични казан, електричне справе за кување.

(111) **78601** (181) **01.11.2029.**
(210) Ж- 2019-1734 (220) 01.11.2019.
(151) 13.03.2020.
(732) **SAILUN GROUP CO.,LTD.**, No. 588, Maoshan Road, Huangdao District, Qingdao City, Shandong, CN
(740) Драгољуб М. Тосовић, Андре Николића 3, 11040 Београд
(540)

BLACKHAWK

(531) 27.05.01; 27.05.17
(511) Кл. 12: точкови и базишта за возила (тракторског типа) укључујући тзв. гусенице; гуме за точкове за возила; унутрашње гуме за пнеуматике; аутомобилске гуме; бицикли; прибор за крпљење унутрашњих гума; гуме за бицикле; тврде пуњене гуме за точкове за возила; унутрашње облоге и арматуре за пнеуматике.

(111) **78602** (181) **02.12.2029.**
(210) Ж- 2019-1904 (220) 02.12.2019.
(151) 13.03.2020.
(732) **NOBEL ILAC SANAYII VE TICARET ANONIM SIRKETI**, Saray Mah., Dr. Adnan Buyukdeniz Cad., No:14, Umraniye 34768, Istanbul, TR
(740) Јасна Николић, адвокат и регистровани заступник за патенте и жигове, Чингријина 12, 11000 Београд
(540)

Parlin

(511) Кл. 5: лекови за паркинсонову болест.

ПРЕСТАНАК ВАЖНОСТИ РЕГИСТРОВАНИХ ЖИГОВА / Termination of Validity of Registered Trademarks

Због неплаћања таксе за одражавање права у периоду од 16.08.2019. до 15.09.2019. године:

Жиг рег. бр. **11942** чији је носилац SHELL BRANDS INTERNATIONAL AG, Вааремате, 6340 Ваар Switzerland, CH, престао је да важи дана 21.08.2019. године.

Жиг рег. бр. **11943** чији је носилац SHELL BRANDS INTERNATIONAL AG, Вааремате, 6340 Ваар Switzerland, CH, престао је да важи дана 21.08.2019. године.

Жиг рег. бр. **11944** чији је носилац SHELL BRANDS INTERNATIONAL AG, Вааремате, 6340 Ваар Switzerland, CH, престао је да важи дана 21.08.2019. године.

Жиг рег. бр. **11946** чији је носилац SHELL BRANDS INTERNATIONAL AG, Вааремате, 6340 Ваар Switzerland, CH, престао је да важи дана 21.08.2019. године.

Жиг рег. бр. **11951** чији је носилац SHELL BRANDS INTERNATIONAL AG, Вааремате, 6340 Ваар Switzerland, CH, престао је да важи дана 21.08.2019. године.

Жиг рег. бр. **11953** чији је носилац SHELL BRANDS INTERNATIONAL AG, Вааремате, 6340 Ваар Switzerland, CH, престао је да важи дана 21.08.2019. године.

Жиг рег. бр. **11954** чији је носилац SHELL BRANDS INTERNATIONAL AG, Вааремате, 6340 Ваар Switzerland, CH, престао је да важи дана 21.08.2019. године.

Жиг рег. бр. **11955** чији је носилац SHELL BRANDS INTERNATIONAL AG, Вааремате, 6340 Ваар Switzerland, CH, престао је да важи дана 21.08.2019. године.

Жиг рег. бр. **11849** чији је носилац FOUR ROSES DISTILLERY LLC, 1224 BONDS MILL ROAD LAWRENCEBURG, KENTUCKY 40342-9743, US, престао је да важи дана 21.08.2019. године.

Жиг рег. бр. **14584** чији је носилац MEDA AB, Pipers Väg 2A, Box 906, SE-170 09 Solna, SE, престао је да важи дана 16.08.2019. године.

Жиг рег. бр. **23968** чији је носилац ALKALOID AD SKOPJE С.О., FARMACEUTSKO HEMISKA KOZMETIČKA INDUSTRIJA, SKOPJE, BULEVAR ALEKSANDAR MAKEDONSKI 12, MK, престао је да важи дана 06.09.2019. године.

Жиг рег. бр. **33433** чији је носилац BELUPO D.D., Danica 5, Korivnica, HR, престао је да важи дана 01.09.2019. године.

Жиг рег. бр. **33435** чији је носилац KRKA, TOVARNA ZDRAVIL, D.D., NOVO MESTO, NOVO MESTO, ŠMARJEŠKA CESTA 6, SI, престао је да важи дана 02.09.2019. године.

Жиг рег. бр. **33434** чији је носилац HEMOFARM A.D. farmaceutsko-hemijska industrija Vršac, Beogradski put bb, 26300 Vršac, RS, престао је да важи дана 01.09.2019. године.

Жиг рег. бр. **33438** чији је носилац HEMOFARM A.D. farmaceutsko-hemijska industrija Vršac, Beogradski put bb, 26300 Vršac, RS, престао је да важи дана 09.09.2019. године.

Жиг рег. бр. **33439** чији је носилац HEMOFARM A.D. farmaceutsko-hemijska industrija Vršac, Beogradski put bb, 26300 Vršac, RS, престао је да важи дана 09.09.2019. године.

Жиг рег. бр. **33443** чији је носилац HEMOFARM A.D. farmaceutsko-hemijska industrija Vršac, Beogradski put bb, 26300 Vršac, RS, престао је да важи дана 09.09.2019. године.

Жиг рег. бр. **35208** чији је носилац LODESTAR ANSTALT, P.O. Box 1150, Lova-Center, FL-9490 Vaduz, LI, престао је да важи дана 12.09.2019. године.

Жиг рег. бр. **43782** чији је носилац VAN NELLE TABAK NEDERLAND BV, Slachtedyk 28A, 8501 ZA Joure, NL, престао је да важи дана 12.09.2019. године.

Жиг рег. бр. **44883** чији је носилац SmithKline Beecham (Cork) Limited, Currabinny, Carrigaline, County Cork, IE, престао је да важи дана 19.08.2019. године.

Жиг рег. бр. **44856** чији је носилац PARKER PEN PRODUCTS, 101 Syon Lane, Isleworth, Middlesex TW7 5NP, Engleska, GB, престао је да важи дана 21.08.2019. године.

Жиг рег. бр. **44843** чији је носилац Limited Stores, LLC (Delaware limited liability company), 7775 Walton Parkway, New Albany, Ohio 43054, US, престао је да важи дана 26.08.2019. године.

Жиг рег. бр. **44842** чији је носилац DEMERARA DISTILLERS LIMITED, 44b High Street, Kingston, Georgetown, Guajana, GY, престао је да важи дана 26.08.2019. године.

Жиг рег. бр. **45210** чији је носилац BRISTOL-MYERS SQUIBB COMPANY (a Delaware Corporation), 345 Park Avenue, New York, NY 10154, US, престао је да важи дана 07.09.2019. године.

Жиг рег. бр. **45860** чији је носилац AstraZeneca AB, 151 85 Sodertalje, SE, престао је да важи дана 08.09.2019. године.

Жиг рег. бр. **45915** чији је носилац TITAN CEMENT COMPANY S.A., 22A Halkidos Street, Athens, GR, престао је да важи дана 14.09.2019. године.

Жиг рег. бр. **60077** чији је носилац Привредно друштво „DIGITALNI GRAD“ d.o.o., Влајковићева бр.6а, Београд, RS, престао је да важи дана 19.08.2019. године.

Жиг рег. бр. **60613** чији је носилац PODRAVKA d.d., 48000 Koprivnica, A. Starčevića 32, HR, престао је да важи дана 19.08.2019. године.

Жиг рег. бр. **60094** чији је носилац PINUS PLUS DOO, Сигранова 2/6, 21000 Novi Sad, RS, престао је да важи дана 19.08.2019. године.

Жиг рег. бр. **60024** чији је носилац Lenovo (Beijing) Limited, No. 6, Chuangye Road, Shangdi Information Industry Base, Haidian District, Beijing, 100085, CN, престао је да важи дана 20.08.2019. године.

Жиг рег. бр. **60316** чији је носилац AXENS a French Societe Anonyme Manufacturers, Merchants & Service Providers, 89, avenue Franklin Roosevelt BP 50802, F-92508 Rueil Malmaison Cedex, FR, престао је да важи дана 21.08.2019. године.

Жиг рег. бр. **60317** чији је носилац MAK TRADE GROUP D.O.O., Podavalska 2B, 11231 Beograd, RS, престао је да важи дана 21.08.2019. године.

Жиг рег. бр. **59989** чији је носилац MEDI MAX MAGAZINES D.O.O., Vladimira Gaćinovića 15, Beograd, RS, престао је да важи дана 21.08.2019. године.

Жиг рег. бр. **59988** чији је носилац ALLIED DOMEQ SPIRITS & WINE Ltd., Chivas House, 72 Chancellors Road, London W6 9RS, GB, престао је да важи дана 21.08.2019. године.

Жиг рег. бр. **60193** чији је носилац AD IMLEK, Industrijsko naselje bb, 11213 Padinska Skela - Beograd, RS, престао је да важи дана 21.08.2019. године.

Жиг рег. бр. **60815** чији је носилац A&E Television Networks, LLC, 235 East 45 Street, New York, NY 10017, US, престао је да важи дана 21.08.2019. године.

Жиг рег. бр. **60765** чији је носилац UNILEVER N.V., Weena 455, 3013 AL Rotterdam, NL, престао је да важи дана 22.08.2019. године.

Жиг рег. бр. **60039** чији је носилац UNILEVER N.V., Weena 455, 3013 AL Rotterdam, NL, престао је да важи дана 22.08.2019. године.

Жиг рег. бр. **61554** чији је носилац JIL B.V., Rivium Quadrant 173, 15th Floor 2909 LC, Capelle aan den IJssel, NL, престао је да важи дана 25.08.2019. године.

Жиг рег. бр. **60033** чији је носилац PTC Therapeutics, Inc. (Delaware Corporation), 100 Corporate Court, South Plainfield, New Jersey 07080, US, престао је да важи дана 25.08.2019. године.

Жиг рег. бр. **60477** чији је носилац MEDIA SLP d.o.o. NOVI SAD, Stevana Mokranjca br. 16, 21000 Novi Sad, RS, престао је да важи дана 26.08.2019. године.

Жиг рег. бр. **61065** чији је носилац Avramović Vlasta, Jasenovo kod Despotovca, RS, престао је да важи дана 26.08.2019. године.

Жиг рег. бр. **60661** чији је носилац MARS INCORPORATED, 6885 Elm Street, Mc Lean, VA 22101-3883, US, престао је да важи дана 26.08.2019. године.

Жиг рег. бр. **59963** чији је носилац Diageo North America, Inc., 801 Main Avenue, Norwalk, Connecticut 06851, US, престао је да важи дана 26.08.2019. године.

Жиг рег. бр. **60540** чији је носилац Samostalna agencija Beoton, Solunska 23, 11000 Beograd, RS i Kirka Corporation d.o.o., Bulevar Mihaila Pupina 10z/IV, 11070 Novi Beograd, RS, престао је да важи дана 27.08.2019. године.

Жиг рег. бр. **61435** чији је носилац "EURO TIM" d.o.o., Bulevar oslobođenja 68b, 21000 Novi Sad, RS, престао је да важи дана 27.08.2019. године.

Жиг рег. бр. **60716** чији је носилац "MB IMPEKS" d.o.o., Vanja Luka, Jovana Bijelića bb, 78000 Vanja Luka, BA, престао је да важи дана 27.08.2019. године.

Жиг рег. бр. **60370** чији је носилац SONY CORPORATION, 1-7-1 Konan, Minato-ku, Tokyo, JP, престао је да важи дана 28.08.2019. године.

Жиг рег. бр. **59955** чији је носилац Dubravka Marković, 11000 Beograd, Kralja Petra 1, RS, престао је да важи дана 28.08.2019. године.

Жиг рег. бр. **60221** чији је носилац DOO A-PRESS MOTOR PRODUCTION ZA IZDAVAČKU DELATNOST, TRGOVINU I USLUGE, Novi Sad, Ignjata Pavlasa 6/II, RS, престао је да важи дана 29.08.2019. године.

Жиг рег. бр. **60667** чији је носилац Privredno društvo "MOTOMANIA" doo, 11000 Beograd, Risanska br. 4, RS, престао је да важи дана 01.09.2019. године.

Жиг рег. бр. **60319** чији је носилац Jovana Jovanović, Radovana Miloševića, br. 47/2, Kruševac, RS, престао је да важи дана 01.09.2019. године.

Жиг рег. бр. **60320** чији је носилац Jovana Jovanović, Radovana Miloševića, br. 47/2, Kruševac, RS, престао је да важи дана 01.09.2019. године.

Жиг рег. бр. **60321** чији је носилац Jovana Jovanović, Radovana Miloševića, br. 47/2, Kruševac, RS, престао је да важи дана 01.09.2019. године.

Жиг рег. бр. **60322** чији је носилац Jovana Jovanović, Radovana Miloševića, br. 47/2, Kruševac, RS, престао је да важи дана 01.09.2019. године.

Жиг рег. бр. **60323** чији је носилац Jovana Jovanović, Radovana Miloševića, br. 47/2, Kruševac, RS, престао је да важи дана 01.09.2019. године.

Жиг рег. бр. **60078** чији је носилац Wyeth LLC, Five Giralda Farms, Madison, New Jersey 07940, US, престао је да важи дана 01.09.2019. године.

Жиг рег. бр. **60079** чији је носилац MEDIA MAX MAGAZINES, d.o.o., 11000 Beograd, Vladimira Gaćinovića 15, RS, престао је да важи дана 02.09.2019. године.

Жиг рег. бр. **61066** чији је носилац Miroslav Božin, 21000 Novi Sad, Braće Dronjak 18, RS, престао је да важи дана 02.09.2019. године.

Жиг рег. бр. **60812** чији је носилац Ugrnov Zorica, 21000 Novi Sad, Turgenjeva 1, RS, престао је да важи дана 02.09.2019. године.

Жиг рег. бр. **61822** чији је носилац MAGNA VITA a.d., 21000 Novi Sad, Futoška 2, RS, престао је да важи дана 02.09.2019. године.

Жиг рег. бр. **60089** чији је носилац SAINT-GOBAIN GRAĐEVINSKI PROIZVODI DOO BEOGRAD (NOVI BEOGRAD), Bulevar Mihajla Pupina 115d, Beograd-Novı Beograd, RS, престао је да важи дана 03.09.2019. године.

Жиг рег. бр. **59877** чији је носилац Preduzeće za proizvodnju i trgovinu "FRUVITA", d.o.o., Tošin bunar 272, Beograd, RS, престао је да важи дана 03.09.2019. године.

Жиг рег. бр. **61087** чији је носилац Pekarna Blatnik d.o.o., Podgorica 25, 1312 Videm-Dobrepolje, SI, престао је да важи дана 04.09.2019. године.

Жиг рег. бр. **61088** чији је носилац Pekarna Blatnik d.o.o., Podgorica 25, 1312 Videm-Dobrepolje, SI, престао је да важи дана 04.09.2019. године.

Жиг рег. бр. **60813** чији је носилац Срећко Кестнер, Љубовић бб, Подгорица, ME, престао је да важи дана 04.09.2019. године.

Жиг рег. бр. **59878** чији је носилац 1. Др. Душан Нинков2. Миодраг Грујић, 1. Омладинских бригада 30/1, 11070 Нови Београд 2. Омладинских бригада 30/1, 11070 Нови Београд, RS, престао је да важи дана 05.09.2019. године.

Жиг рег. бр. **60109** чији је носилац BIOGEN MA INC., 250 Binney Street, Cambridge, Massachusetts 02142, US, престао је да важи дана 05.09.2019. године.

Жиг рег. бр. **60110** чији је носилац BIOGEN MA INC., 250 Binney Street, Cambridge, Massachusetts 02142, US, престао је да важи дана 05.09.2019. године.

Жиг рег. бр. **60968** чији је носилац EUROBELT D.O.O., Beograd, Zemun, Ratarski put br. 30-A, RS, престао је да важи дана 05.09.2019. године.

Жиг рег. бр. **60272** чији је носилац VOTORANTIM CELULOSE E PAPEL S.A., Alameda Santos, 1.357-6º andar, 01419-001-São Paulo, SP, BR, престао је да важи дана 08.09.2019. године.

Жиг рег. бр. **59899** чији је носилац SEKOPAK DRUŠTVO ZA POSTUPANJE AMBALAŽNIM OTPADOM DOO, Strahinjica Bana 39, 11000 Beograd, RS, престао је да важи дана 09.09.2019. године.

Жиг рег. бр. **60269** чији је носилац Privredno društvo za proizvodnju čokolade, bombona i peciva "PIONIR" d.o.o. , 11000 Beograd, Požeška 65/b, RS, престао је да важи дана 09.09.2019. године.

Жиг рег. бр. **60268** чији је носилац Privredno društvo za proizvodnju čokolade, bombona i peciva "PIONIR" d.o.o. , 11000 Beograd, Požeška 65/b, RS, престао је да важи дана 09.09.2019. године.

Жиг рег. бр. **60267** чији је носилац Privredno društvo za proizvodnju čokolade, bombona i peciva "PIONIR" d.o.o. , 11000 Beograd, Požeška 65/b, RS, престао је да важи дана 09.09.2019. године.

Жиг рег. бр. **60265** чији је носилац EISAI R&D Management Co., Ltd., No. 6-10, Koishikawa 4-chome, Bunkyo-ku, Tokyo, JP, престао је да важи дана 10.09.2019. године.

Жиг рег. бр. **61227** чији је носилац IVANIUM D.O.O. Beograd, Preduzeće za hotelsko-ugostiteljsku

delatnost, Balkanska 18, 11000 Beograd, RS, престао је да важи дана 11.09.2019. године.

Жиг рег. бр. **60264** чији је носилац L ' Oreal, 14, rue Royale, 75008 Paris, FR, престао је да важи дана 11.09.2019. године.

Жиг рег. бр. **60726** чији је носилац ATLAS Spolka z o.o., ul. Swietej Teresy od Dzieciatka Jezus 105, PL-91-222 Lodz, PL, престао је да важи дана 11.09.2019. године.

Жиг рег. бр. **62994** чији је носилац Oracle America, Inc., 500 Oracle Parkway Redwood Shores, California 94065, USA, US, престао је да важи дана 12.09.2019. године.

Жиг рег. бр. **68572** чији је носилац GRE Grand River Enterprises GmbH, Rietzer Berg 28, 14797 Kloster Lehnin/OT Rietz, DE, престао је да важи дана 23.08.2019. године.

Жиг рег. бр. **76213** чији је носилац Слободан Лиздек, Пеђе Милосављевића 38/13, 11070 Нови Београд, RS, престао је да важи дана 25.08.2019. године.

Жиг рег. бр. **76294** чији је носилац Слободан Лиздек, Пеђе Милосављевића 38/13, 11070 Нови Београд, RS, престао је да важи дана 25.08.2019. године.

Жиг рег. бр. **59381** чији је носилац Tempting Brands AG, Poststrasse 5, CH-8808 Pfäffikon, CH, престао је да важи дана 12.09.2019. године.

**ОБЈАВА УПИСАНИХ ПРОМЕНА РЕГИСТРОВАНИХ ЖИГОВА\Publications of
Entered Changes of Registered Trademarks
од 16.02.2020. до 15.03.2020. године**

Промена имена/адресе

Име или адреса носиоца жига рег. број **11597** промењена је у DUNLOP INTERNATIONAL LIMITED, Thorncroft Manor, Thorncroft Drive, Dorking Road, Leatherhead, Surrey, KT22 8JB, UK;

Име или адреса носиоца жига рег. број **18495** промењена је у Diageo North America, Inc., Three World Trade Center 175 Greenwich Street New York 10007, US;

Име или адреса носиоца жига рег. број **18877** промењена је у Diageo North America, Inc., Three World Trade Center 175 Greenwich Street New York 10007, US;

Име или адреса носиоца жига рег. број **19267** промењена је у NIPPON KAYAKU KABUSHIKI KAISHA, 1-1, Marunouchi 2-chome, Chiyoda-ku, Tokyo 100-0005, JP;

Име или адреса носиоца жига рег. број **20377** промењена је у Diageo North America, Inc., Three World Trade Center 175 Greenwich Street New York 10007, US;

Име или адреса носиоца жига рег. број **21267** промењена је у DUNLOP INTERNATIONAL LIMITED, Thorncroft Manor, Thorncroft Drive, Dorking Road, Leatherhead, Surrey, KT22 8JB, UK;

Име или адреса носиоца жига рег. број **21560** промењена је у DUNLOP INTERNATIONAL LIMITED, Thorncroft Manor, Thorncroft Drive, Dorking Road, Leatherhead, Surrey, KT22 8JB, UK;

Име или адреса носиоца жига рег. број **22093** промењена је у DUNLOP INTERNATIONAL LIMITED, Thorncroft Manor, Thorncroft Drive, Dorking Road, Leatherhead, Surrey, KT22 8JB, UK;

Име или адреса носиоца жига рег. број **22094** промењена је у DUNLOP INTERNATIONAL LIMITED, Thorncroft Manor, Thorncroft Drive, Dorking Road, Leatherhead, Surrey, KT22 8JB, UK;

Име или адреса носиоца жига рег. број **22095** промењена је у DUNLOP INTERNATIONAL LIMITED, Thorncroft Manor, Thorncroft Drive, Dorking Road, Leatherhead, Surrey, KT22 8JB, UK;

Име или адреса носиоца жига рег. број **24362** промењена је у Orkla Confectionery and Snacks Finland AB, Sundsvägen 420, 22410 Godby, FI;

Име или адреса носиоца жига рег. број **25611** промењена је у Cherry AB, Stureplan 19, 111 45 Stockholm, SE;

Име или адреса носиоца жига рег. број **25612** промењена је у Cherry AB, Stureplan 19, 111 45 Stockholm, SE;

Име или адреса носиоца жига рег. број **33947** промењена је у Eaton Corporation, 1000 Eaton Boulevard, Cleveland, Ohio 44122, US;

Име или адреса носиоца жига рег. број **34151** промењена је у Dynabook Inc., 6-15, Toyosu 5-Chome, Koto-ku, Tokyo 135-8505, JP;

Име или адреса носиоца жига рег. број **34500** промењена је у ELKEM ASA, Drammensveien 169, 0277 Oslo, NO;

Име или адреса носиоца жига рег. број **35284** промењена је у PAROC OY AB, Energiakuja 3, 00180 Helsinki, FI;

Име или адреса носиоца жига рег. број **35539** промењена је у A.W. CHESTERTON COMPANY, 860 Salem Street, Groveland, Massachusetts 01834, US;

Име или адреса носиоца жига рег. број **35587** промењена је у LG CORP., 128, Yeoui-daero, Yeongdeungpo-gu, Seoul, KR;

Име или адреса носиоца жига рег. број **35633** промењена је у E. & J. GALLO WINERY, 600 YOSEMITE BOULEVARD, MODESTO CALIFORNIA 95354, US;

Име или адреса носиоца жига рег. број **35976** промењена је у AXEL SPRINGER SE, Axel Springer Strasse 65, 10969 Berlin, DE;

Име или адреса носиоца жига рег. број **36560** промењена је у The Open Group Limited, Apex Plaza, Forbury Road, Reading, Berkshire RG1 1AX, UK;

Име или адреса носиоца жига рег. број **40522** промењена је у Diageo North America, Inc., Three World Trade Center 175 Greenwich Street New York 10007, US;

Име или адреса носиоца жига рег. број **41109** промењена је у Diageo North America, Inc., Three World Trade Center 175 Greenwich Street New York 10007, US;

Име или адреса носиоца жига рег. број **41239** промењена је у Diageo North America, Inc., Three World Trade Center 175 Greenwich Street New York 10007, US;

Име или адреса носиоца жига рег. број **42690** промењена је у DUNLOP INTERNATIONAL LIMITED, Thorncroft Manor, Thorncroft Drive, Dorking Road, Leatherhead, Surrey, KT22 8JB, UK;

Име или адреса носиоца жига рег. број **43949** промењена је у Kraft Foods Schweiz Holding GmbH, Chollerstrasse 4 , 6300 Zug, CH;

Име или адреса носиоца жига рег. број **45691** промењена је у Iconix Luxembourg Holdings SARL, 42-44, avenue de la Gare, L-1610, Luxembourg, LU;

Име или адреса носиоца жига рег. број **45692** промењена је у Iconix Luxembourg Holdings SARL, 42-44, avenue de la Gare, L-1610, Luxembourg, LU;

Име или адреса носиоца жига рег. број **46146** промењена је у NET2PHONE, INC., 520 Broad Street , Newark, New Jersey 07102, US;

Име или адреса носиоца жига рег. број **46497** промењена је у Diageo North America, Inc., Three World Trade Center 175 Greenwich Street New York 10007, US;

Име или адреса носиоца жига рег. број **46784** промењена је у Diageo North America, Inc., Three World Trade Center 175 Greenwich Street New York 10007, US;

Име или адреса носиоца жига рег. број **46785** промењена је у Diageo North America, Inc., Three World Trade Center 175 Greenwich Street New York 10007, US;

Име или адреса носиоца жига рег. број **46786** промењена је у Diageo North America, Inc., Three World Trade Center 175 Greenwich Street New York 10007, US;

Име или адреса носиоца жига рег. број **48678** промењена је у Diageo North America, Inc., Three World Trade Center 175 Greenwich Street New York 10007, US;

Име или адреса носиоца жига рег. број **48696** промењена је у Diageo North America, Inc., Three World Trade Center 175 Greenwich Street New York 10007, US;

Име или адреса носиоца жига рег. број **48702** промењена је у Diageo North America, Inc., Three World Trade Center 175 Greenwich Street New York 10007, US;

Име или адреса носиоца жига рег. број **49013** промењена је у Diageo North America, Inc., Three World Trade Center 175 Greenwich Street New York 10007, US;

Име или адреса носиоца жига рег. број **49950** промењена је у Diageo North America, Inc., Three World Trade Center 175 Greenwich Street New York 10007, US;

Име или адреса носиоца жига рег. број **50803** промењена је у Diageo North America, Inc., Three World Trade Center 175 Greenwich Street New York 10007, US;

Име или адреса носиоца жига рег. број **50989** промењена је у Kraft Foods Schweiz Holding GmbH, Chollerstrasse 4, 6300 Zug, CH;

Име или адреса носиоца жига рег. број **51055** промењена је у Atlantic Štark доо Београд , Булевар Пека Дапчевића 29, 11000 Београд, RS;

Име или адреса носиоца жига рег. број **54652** промењена је у Diageo North America, Inc., Three World Trade Center 175 Greenwich Street New York 10007, US;

Име или адреса носиоца жига рег. број **55959** промењена је у Atlantic Štark доо Београд , Булевар Пека Дапчевића 29, 11000 Београд, RS;

Име или адреса носиоца жига рег. број **58376** промењена је у Kraft Foods Schweiz Holding GmbH, Chollerstrasse 4 , 6300 Zug, CH;

Име или адреса носиоца жига рег. број **59232** промењена је у Diageo North America, Inc., Three World Trade Center 175 Greenwich Street New York 10007, US;

Име или адреса носиоца жига рег. број **59379** промењена је у Diageo North America, Inc., Three World Trade Center 175 Greenwich Street New York 10007, US;

Име или адреса носиоца жига рег. број **59380** промењена је у Diageo North America, Inc., Three World Trade Center 175 Greenwich Street New York 10007, US;

Име или адреса носиоца жига рег. број **61150** промењена је у Otis Elevator Company, One Carrier Place, Connecticut, 06032, Farmington, US;

Име или адреса носиоца жига рег. број **61243** промењена је у Preduzeće za reviziju finansijskih izveštaja HLB DST-REVIZIJA d.o.o., Булевар маршала Толбухина 38, 11070 Београд (Нови Београд), RS;

Име или адреса носиоца жига рег. број **61404** промењена је у McDonald's International Property Company, Limited, 110 N. Carpenter Street, Chicago, Illinois 60607, US;

Име или адреса носиоца жига рег. број **61462** промењена је у MENTOR WORLDWIDE LLC, 31 Technology Drive, Suite 200, Irvine, CA 92618, US;

Име или адреса носиоца жига рег. број **62573** промењена је у Kraft Foods Schweiz Holding GmbH, Chollerstrasse 4 , 6300 Zug, CH;

Име или адреса носиоца жига рег. број **62804** промењена је у MIS Quality Management Corp. , 7 World Trade Centre, 250 Greenwich Street, New York, New York 10007, US;

Име или адреса носиоца жига рег. број **62831** промењена је у DUNLOP INTERNATIONAL LIMITED, Thorncroft Manor, Thorncroft Drive, Dorking Road, Leatherhead, Surrey, KT22 8JB, UK;

Име или адреса носиоца жига рег. број **63156** промењена је у DUNLOP INTERNATIONAL LIMITED, Thorncroft Manor, Thorncroft Drive, Dorking Road, Leatherhead, Surrey, KT22 8JB, UK;

Име или адреса носиоца жига рег. број **64458** промењена је у Kraft Foods Schweiz Holding GmbH, Chollerstrasse 4 , 6300 Zug, CH;

Име или адреса носиоца жига рег. број **64780** промењена је у NIPPON KAYAKU KABUSHIKI KAISHA, 1-1, Marunouchi 2-chome, Chiyoda-ku, Tokyo 100-0005, JP;

Име или адреса носиоца жига рег. број **65830** промењена је у Diageo North America, Inc., Three World Trade Center 175 Greenwich Street New York 10007, US;

Име или адреса носиоца жига рег. број **66086** промењена је у Kraft Foods Schweiz Holding GmbH, Chollerstrasse 4 , 6300 Zug, CH;

Име или адреса носиоца жига рег. број **66901** промењена је у TotalObserver doo, Алмашка 17а, 21000 Нови Сад, RS;

Име или адреса носиоца жига рег. број **66908** промењена је у Diageo North America, Inc., Three World Trade Center 175 Greenwich Street New York 10007, US;

Име или адреса носиоца жига рег. број **68172** промењена је у LPC SINGLE MEMBER S.A. CORPORATION OF PROCESSING AND TRADING OF LUBRICANTS AND PETROLEUM PRODUCTS also trading as LPC S.A., 124, Megaridos Avenue, Aspropyrgos 19300, Attica, GR;

Име или адреса носиоца жига рег. број **68856** промењена је у Diageo North America, Inc., Three World Trade Center 175 Greenwich Street New York 10007, US;

Име или адреса носиоца жига рег. број **69083** промењена је у Diageo North America, Inc., Three World Trade Center 175 Greenwich Street New York 10007, US;

Име или адреса носиоца жига рег. број **69084** промењена је у Diageo North America, Inc., Three World Trade Center 175 Greenwich Street New York 10007, US;

Име или адреса носиоца жига рег. број **69085** промењена је у Diageo North America, Inc., Three World Trade Center 175 Greenwich Street New York 10007, US;

Име или адреса носиоца жига рег. број **69937** промењена је у Diageo North America, Inc., Three World Trade Center 175 Greenwich Street New York 10007, US;

Име или адреса носиоца жига рег. број **69938** промењена је у Diageo North America, Inc., Three World Trade Center 175 Greenwich Street New York 10007, US;

Име или адреса носиоца жига рег. број **70359** промењена је у Diageo North America, Inc., Three World Trade Center 175 Greenwich Street New York 10007, US;

Име или адреса носиоца жига рег. број **70371** промењена је у Diageo North America, Inc., Three World Trade Center 175 Greenwich Street New York 10007, US;

Име или адреса носиоца жига рег. број **70404** промењена је у Diageo North America, Inc., Three World Trade Center 175 Greenwich Street New York 10007, US;

Име или адреса носиоца жига рег. број **70405** промењена је у Diageo North America, Inc., Three World Trade Center 175 Greenwich Street New York 10007, US;

Име или адреса носиоца жига рег. број **72526** промењена је у LPC SINGLE MEMBER S.A. CORPORATION OF PROCESSING AND TRADING OF LUBRICANTS AND PETROLEUM PRODUCTS also trading as LPC S.A., 124, Megaridos Avenue, Aspropyrgos 19300, Attica, GR;

Име или адреса носиоца жига рег. број **72527** промењена је у LPC SINGLE MEMBER S.A. CORPORATION OF PROCESSING AND TRADING OF LUBRICANTS AND PETROLEUM PRODUCTS also trading as LPC S.A., 124, Megaridos Avenue, Aspropyrgos 19300, Attica, GR;

Име или адреса носиоца жига рег. број **72528** промењена је у LPC SINGLE MEMBER S.A. CORPORATION OF PROCESSING AND TRADING OF LUBRICANTS AND PETROLEUM PRODUCTS also trading as LPC S.A., 124, Megaridos Avenue, Aspropyrgos 19300, Attica, GR;

Име или адреса носиоца жига рег. број **72535** промењена је у LPC SINGLE MEMBER S.A. CORPORATION OF PROCESSING AND TRADING OF LUBRICANTS AND PETROLEUM PRODUCTS also trading as LPC S.A., 124, Megaridos Avenue, Aspropyrgos 19300, Attica, GR;

Име или адреса носиоца жига рег. број **72536** промењена је у LPC SINGLE MEMBER S.A. CORPORATION OF PROCESSING AND TRADING OF LUBRICANTS AND PETROLEUM PRODUCTS also trading as LPC S.A., 124, Megaridos Avenue, Aspropyrgos 19300, Attica, GR;

Име или адреса носиоца жига рег. број **72537** промењена је у LPC SINGLE MEMBER S.A. CORPORATION OF PROCESSING AND TRADING OF LUBRICANTS AND PETROLEUM PRODUCTS also trading as LPC S.A., 124, Megaridos Avenue, Aspropyrgos 19300, Attica, GR;

Име или адреса носиоца жига рег. број **72539** промењена је у LPC SINGLE MEMBER S.A. CORPORATION OF PROCESSING AND TRADING OF LUBRICANTS AND PETROLEUM PRODUCTS also trading as LPC S.A., 124, Megaridos Avenue, Aspropyrgos 19300, Attica, GR;

Име или адреса носиоца жига рег. број **72603** промењена је у LPC SINGLE MEMBER S.A. CORPORATION OF PROCESSING AND TRADING OF LUBRICANTS AND PETROLEUM PRODUCTS also trading as LPC S.A., 124, Megaridos Avenue, Aspropyrgos 19300, Attica, GR;

Име или адреса носиоца жига рег. број **72604** промењена је у LPC SINGLE MEMBER S.A. CORPORATION OF PROCESSING AND TRADING OF LUBRICANTS AND PETROLEUM PRODUCTS also trading as LPC S.A., 124, Megaridos Avenue, Aspropyrgos 19300, Attica, GR;

Име или адреса носиоца жига рег. број **72614** промењена је у LPC SINGLE MEMBER S.A. CORPORATION OF PROCESSING AND TRADING OF LUBRICANTS AND PETROLEUM PRODUCTS also trading as LPC S.A., 124, Megaridos Avenue, Aspropyrgos 19300, Attica, GR;

Име или адреса носиоца жига рег. број **72617** промењена је у LPC SINGLE MEMBER S.A. CORPORATION OF PROCESSING AND TRADING OF LUBRICANTS AND PETROLEUM PRODUCTS also trading as LPC S.A., 124, Megaridos Avenue, Aspropyrgos 19300, Attica, GR;

Име или адреса носиоца жига рег. број **74802** промењена је у LPC SINGLE MEMBER S.A. CORPORATION OF PROCESSING AND TRADING OF LUBRICANTS AND PETROLEUM PRODUCTS also trading as LPC S.A., 124, Megaridos Avenue, Aspropyrgos 19300, Attica, GR;

Име или адреса носиоца жига рег. број **74831** промењена је у Kraft Foods Schweiz Holding GmbH, Chollerstrasse 4 , 6300 Zug, CH;

Име или адреса носиоца жига рег. број **76795** промењена је у "Trioplast-Vigo com doo" Nova Pazova, Краља Петра I бр. 47, 22330 Нова Пазова, RS;

Име или адреса носиоца жига рег. број **77197** промењена је у BRAND ACADEMY DOO PALIĆ, Јосипа Колумба 33, 24413 Палић, RS;

Име или адреса носиоца жига рег. број **77428** промењена је у BRAND ACADEMY DOO PALIĆ, Јосипа Колумба 33, 24413 Палић, RS;

Име или адреса носиоца жига рег. број **78309** промењена је у BRAND ACADEMY DOO PALIĆ, Јосипа Колумба 33, 24413 Палић, RS;

Име или адреса носиоца жига рег. број **78377** промењена је у BRAND ACADEMY DOO PALIĆ, Јосипа Колумба 33, 24413 Палић, RS;

Име или адреса носиоца жига рег. број **78378** промењена је у BRAND ACADEMY DOO PALIĆ, Јосипа Колумба 33, 24413 Палић, RS;

Име или адреса носиоца жига рег. број **78379** промењена је у BRAND ACADEMY DOO PALIĆ, Јосипа Колумба 33, 24413 Палић, RS;

Промена пренос права

За жиг бр. **10015** извршен је пренос на ALCOA USA Corp., 201 Isabella Street , Pittsburgh, Pennsylvania 15212, US;

За жиг бр. **11597** извршен је пренос на Sumitomo Rubber Industries, Ltd., 6-9, 3-chome, Wakinohama-cho, Chuo-ku, Kobe, 651-0072, JP;

За жиг бр. **16229** извршен је пренос на ALCOA USA Corp., 201 Isabella Street , Pittsburgh, Pennsylvania 15212, US;

За жиг бр. **16757** извршен је пренос на ALCOA USA Corp., 201 Isabella Street , Pittsburgh, Pennsylvania 15212, US;

За жиг бр. **21267** извршен је пренос на Sumitomo Rubber Industries, Ltd., 6-9, 3-chome, Wakinohama-cho, Chuo-ku, Kobe, 651-0072, JP;

За жиг бр. **21555** извршен је пренос на ESCHMANN TECHNOLOGIES LTD., Eschmann House, 15 Peter Road , Lancing, West Sussex BN15 8TJ, GB;

За жиг бр. **21560** извршен је пренос на Sumitomo Rubber Industries, Ltd., 6-9, 3-chome, Wakinohama-cho, Chuo-ku, Kobe, 651-0072, JP;

За жиг бр. **22093** извршен је пренос на Sumitomo Rubber Industries, Ltd., 6-9, 3-chome, Wakinohama-cho, Chuo-ku, Kobe, 651-0072, JP;

За жиг бр. **22094** извршен је пренос на Sumitomo Rubber Industries, Ltd., 6-9, 3-chome, Wakinohama-cho, Chuo-ku, Kobe, 651-0072, JP;

За жиг бр. **22095** извршен је пренос на Sumitomo Rubber Industries, Ltd., 6-9, 3-chome, Wakinohama-cho, Chuo-ku, Kobe, 651-0072, JP;

За жиг бр. **24362** извршен је пренос на Chips Ab, Sundsvägen 420, 22410 Godby, FI;

За жиг бр. **25611** извршен је пренос на Cherry Spelglädje AB, Stureplan 19, 111 45 Stockholm, SE;

За жиг бр. **25612** извршен је пренос на Cherry Spelglädje AB, Stureplan 19, 111 45 Stockholm, SE;

За жиг бр. **33947** извршен је пренос на Eaton Electrical Inc., 1111 Superior Avenue , Cleveland, Ohio 44114, US;

За жиг бр. **33947** извршен је пренос на Eaton Corporation, 1111 Superior Avenue , Cleveland, Ohio 44114, US;

За жиг бр. **35284** извршен је пренос на PAROC GROUP OY / 2302501-6, Energiakuja 3, 00180 Helsinki, FI;

За жиг бр. **35284** извршен је пренос на PAROC GROUP OY / 2303371-0, Energiakuja 3, 00180 Helsinki, FI;

За жиг бр. **39375** извршен је пренос на PRIVREDNO DRUŠTVO ZA PROIZVODNJU I PROMET LEKOVA PHARMAS DOO, Вилине воде бб, 11000 Београд-Палилула, RS;

За жиг бр. **39377** извршен је пренос на PRIVREDNO DRUŠTVO ZA PROIZVODNJU I PROMET LEKOVA PHARMAS DOO, Вилине воде бб, 11000 Београд-Палилула, RS;

За жиг бр. **39378** извршен је пренос на PRIVREDNO DRUŠTVO ZA PROIZVODNJU I PROMET LEKOVA PHARMAS DOO, Вилине воде бб, 11000 Београд-Палилула, RS;

За жиг бр. **39379** извршен је пренос на PRIVREDNO DRUŠTVO ZA PROIZVODNJU I PROMET LEKOVA PHARMAS DOO, Вилине воде бб, 11000 Београд-Палилула, RS;

За жиг бр. **39513** извршен је пренос на PRIVREDNO DRUŠTVO ZA PROIZVODNJU I PROMET LEKOVA PHARMAS DOO, Вилине воде бб, 11000 Београд-Палилула, RS;

За жиг бр. **39673** извршен је пренос на PRIVREDNO DRUŠTVO ZA PROIZVODNJU I PROMET LEKOVA PHARMAS DOO, Вилине воде бб, 11000 Београд-Палилула, RS;

За жиг бр. **40122** извршен је пренос на PRIVREDNO DRUŠTVO ZA PROIZVODNJU I PROMET LEKOVA PHARMAS DOO, Вилине воде бб, 11000 Београд-Палилула, RS;

За жиг бр. **41585** извршен је пренос на Sanofi Mature IP, 54, rue La Voétie, 75008 Paris, FR;

За жиг бр. **41682** извршен је пренос на Sanofi Mature IP, 54, rue La Voétie, 75008 Paris, FR;

За жиг бр. **42391** извршен је пренос на ANDEX DOO SUBOTICA, Сегедински пут 110, 24000 Суботица, RS;

За жиг бр. **42690** извршен је пренос на Sumitomo Rubber Industries, Ltd., 6-9, 3-chome, Wakinohama-cho, Chuo-ku, Kobe, 651-0072, JP;

За жиг бр. **43026** извршен је пренос на PRIVREDNO DRUŠTVO ZA PROIZVODNJU I PROMET LEKOVA PHARMAS DOO, Вилине воде бб, 11000 Београд-Палилула, RS;

За жиг бр. **43078** извршен је пренос на LEO Pharma A/S, Industriparken 55, 2750 Ballerup, DK;

За жиг бр. **43271** извршен је пренос на PRIVREDNO DRUŠTVO ZA PROIZVODNJU I PROMET LEKOVA PHARMAS DOO, Вилине воде бб, 11000 Београд-Палилула, RS;

За жиг бр. **43980** извршен је пренос на LEO Pharma A/S, Industriparken 55, 2750 Ballerup, DK;

За жиг бр. **43983** извршен је пренос на LEO Pharma A/S, Industriparken 55, 2750 Ballerup, DK;

За жиг бр. **46557** извршен је пренос на PRIVREDNO DRUŠTVO ZA PROIZVODNJU I PROMET LEKOVA PHARMAS DOO, Вилине воде бб, 11000 Београд-Палилула, RS;

За жиг бр. **50386** извршен је пренос на PRIVREDNO DRUŠTVO ZA PROIZVODNJU I PROMET LEKOVA PHARMAS DOO, Вилине воде бб, 11000 Београд-Палилула, RS;

За жиг бр. **54887** извршен је пренос на VZS STOČNA HRANA DOO SUBOTICA, Београдски пут 123, 24000 Суботица, RS;

За жиг бр. **62831** извршен је пренос на Sumitomo Rubber Industries, Ltd., 6-9, 3-chome, Wakinohama-cho, Chuo-ku, Kobe, 651-0072, JP;

За жиг бр. **63156** извршен је пренос на Sumitomo Rubber Industries, Ltd., 6-9, 3-chome, Wakinohama-cho, Chuo-ku, Kobe, 651-0072, JP;

За жиг бр. **64436** извршен је пренос на Clover Imaging Group, LLC, 2700 West Higgins Road, Hoffman Estates, IL 60169, US;

За жиг бр. **64840** извршен је пренос на PRONOKAL HEALTH GROUP, S.L., C/Roger De Llúria, 58, 08009 Barcelona, ES;

За жиг бр. **65408** извршен је пренос на "Swisslion Group" d.o.o. Novi Sad, Партизанска 42, 21000 Нови Сад, RS;

За жиг бр. **66031** извршен је пренос на Ветеринарски Завод Суботица ад производња фармацеутских препарата, пестицида и средстава за ДДД Суботица, Београдски пут 123, 24000 Суботица, RS;

За жиг бр. **67434** извршен је пренос на PRIVREDNO DRUŠTVO ZA PROIZVODNJU I PROMET LEKOVA PHARMAS DOO, Вилине воде бб, 11000 Београд-Палилула, RS;

За жиг бр. **72075** извршен је пренос на ALCOA USA Corp., 201 Isabella Street, Pittsburgh, Pennsylvania 15212, US;

За жиг бр. **74310** извршен је пренос на Sumitomo Rubber Industries, Ltd., 6-9, 3-chome, Wakinohama-cho, Chuo-ku, Kobe, 651-0072, JP;

За жиг бр. **75257** извршен је пренос на VZS STOČNA HRANA DOO SUBOTICA, Београдски пут 123, 24000 Суботица, RS;

За жиг бр. **75282** извршен је пренос на Ђока Јањушевић, Арчибалда Рајса 13а/9, 11000 Београд, RS;

За жиг бр. **76582** извршен је пренос на Sumitomo Rubber Industries, Ltd., 6-9, 3-chome, Wakinohama-cho, Chuo-ku, Kobe, 651-0072, JP;

За жиг бр. **77239** извршен је пренос на PRIVREDNO DRUŠTVO ZA PROIZVODNJU I PROMET LEKOVA PHARMAS DOO, Вилине воде бб, 11000 Београд-Палилула, RS;

За жиг бр. **77240** извршен је пренос на PRIVREDNO DRUŠTVO ZA PROIZVODNJU I

PROMET LEKOVA PHARMAS DOO, Вилине воде бб, 11000 Београд-Палилула, RS;

За жиг бр. **77241** извршен је пренос на PRIVREDNO DRUŠTVO ZA PROIZVODNJU I PROMET LEKOVA PHARMAS DOO, Вилине воде бб, 11000 Београд-Палилула, RS;

ОБЈАВА ИНФОРМАЦИЈА О МЕЂУНАРОДНИМ ЖИГОВИМА
ЗА КОЈЕ ЈЕ ЗАТРАЖЕНО ПРИЗНАЊЕ У РЕПУБЛИЦИ СРБИЈИ /
Gazzete OMPI des marques internationales
WIPO Gazette of International Marks

Број 5/2020 – 8/2020 (13.02.2020 – 05.03.2020)

ПРИЈАВЉЕНИ МЕЂУНАРОДНИ ЖИГОВИ
Filed International Trademarks

(111) 1517446
(151) 05.12.2019
(540)

 **armacell**

(732) Armacell
Enterprise GmbH & Co.
KG
(511) 17

(111) 1517481
(151) 11.11.2019
(540)



CHOCOLATE FABRIQUE

(732) Obshchestvo s
ogranichennoi
otvetstvennostyu
"Sladkiy Pir"
(511) 30

(111) 1517488
(151) 28.01.2020
(540)

N-DURA

(732) NHance, Inc.
(511) 02

(111) 1517499
(151) 19.11.2019

(540)



AMORIM

(732) CORTICEIRA
AMORIM, S.G.P.S.,
S.A.
(511) 19 20 27

(111) 1517593
(151) 26.07.2019
(540)

**OLEUM
LIBURNICUM**

(732) Elvira Sterle and
Mladen Lucin
(511) 29 31

(111) 1517594
(151) 05.02.2020
(540)

MISEHO

(732) MISEHO CARE
AND BEAUTY, S.L.
(511) 03

(111) 1517599
(151) 09.01.2020
(540)

PANDORA
SOMETHING ABOUT YOU

(732) Pandora A/S
(511) 14

(111) 1517643
(151) 15.01.2020
(540)

HOME OF COOL

(732) Nordic 24/7
Services Oy
(511) 11 16

(111) 1517648
(151) 20.05.2019
(540)



(732) frostkrone
Tiefkühlkost GmbH
(511) 29 30 43

(111) 1517651
(151) 20.05.2019
(540)



(732) frostkrone
Tiefkühlkost GmbH
(511) 29 30 43

(111) 1517660
(151) 03.05.2019
(540)



(732) frostkrone
Tiefkühlkost GmbH
(511) 29 30 43

(111) 1517698
(151) 21.01.2020
(540)



JIA JUE

嘉爵

(732) ZHEJIANG
JIAJUE MOTORCYCLE
MANUFACTURING
CO., LTD.
(511) 12

(111) 1517719
(151) 10.12.2019
(540)

MANGO SKIN

(732) C.P.C. Creative
Perfume Company
Holding SA
(511) 03 04

(111) 1517771
(151) 17.01.2020
(540)

AXELYS

(732) DECATHLON
(511) 09 18 25 28

(111) 1517786
(151) 30.12.2019
(540)



(732) TERA STEEL SA
(511) 06 19 35 42

(111) 1517794
(151) 26.12.2019
(540)

UNIQLO

(732) FAST
RETAILING CO., LTD.
(511) 36

(111) 1517795
(151) 26.11.2019
(540)

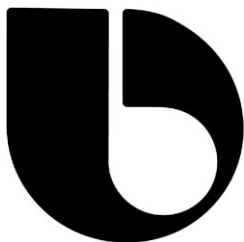

(732) Samsung
Electronics Co., Ltd.
(511) 07 11 14

(111) 1517808
(151) 06.09.2019

(540)

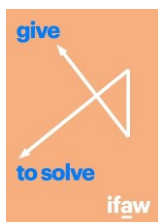

(732) International Fund
for Animal Welfare, Inc.,
Massachusetts
corporation
(511) 36 42 45

(111) 1517839
(151) 26.09.2019
(540)



(732) KRAŠ
prehrambena industrija,
d.d.
(511) 30

(111) 1517847
(151) 13.01.2020
(540)



(732) Bayer
Aktiengesellschaft
(511) 05

(111) 1517884
(151) 17.01.2020
(540)



(732) PONTI S.p.A.
(511) 29 30

(111) 1517922
(151) 15.07.2019
(540)

GGS

(732) Chen Anbang
(511) 25

(111) 1517924
(151) 30.09.2019
(540)

porite

(732) PORITE
CORPORATION
(511) 04 06 07 08 09
10 11 12 13 21 28

(111) 1517975
(151) 06.11.2019
(540)

ASP Advanced
Sterilization
Products

(732) ASP Global
Manufacturing GmbH
(511) 01 05 09 11

(111) 1517997
(151) 19.09.2019
(540)

COPAYA

(732) DECATHLON
(511) 09 18 25 28

(111) 1518004
(151) 22.10.2019
(540)



(732) Geimex - Soci t 
Anonyme
(511) 03 09 29 30 31
32 33 35 39

(111) 1518029
(151) 22.10.2019
(540)



(732)
PLASTOTECNICA
S.P.A.
(511) 16 17

(111) 1518079
(151) 01.11.2019
(540)



(732) PT SOFTEX
INDONESIA
(511) 05

(111) 1518084
(151) 23.12.2019
(540)



(732) POSLOVNI
SISTEM MERCATOR,
d.d.
(511) 30 35

(111) 1518111
(151) 20.12.2019
(540)



(732) Joint-Stock
Company "MCST"
(511) 09 42

(111) 1518159
(151) 27.01.2020

Ж

(540)
AIR MAX
(732) Bison International
B.V.
(511) 03

(111) 1518173
(151) 26.09.2019
(540)



(732) GoEuro Corp.
(511) 35 38 39 42 43

(111) 1518205
(151) 17.01.2020
(540)



(732) Lidl Stiftung & Co.
KG
(511) 05 29 30 31 32

(111) 1518230
(151) 30.01.2020
(540)

LINGUADO

(732) LINGUADO LLC
(511) 09

(111) 1518267
(151) 01.02.2020
(540)

CRYPTOKIT

(732) Apple Inc.
(511) 09

(111) 1518275
(151) 29.01.2020
(540)

NUVEMZI

(732) Ovid Therapeutics
Inc.
(511) 05

(111) 1518280
(151) 29.01.2020
(540)

VEMPROVI

(732) Ovid Therapeutics
Inc.
(511) 05

(111) 1518351
(151) 24.12.2019
(540)



(732) POSLOVNI
SISTEM MERCATOR,
d.d.
(511) 29 32 35

(111) 1518365
(151) 23.12.2019
(540)



(732) POSLOVNI
SISTEM MERCATOR,
d.d.
(511) 29 30 35

(111) 1518428
(151) 09.08.2019
(540)

Grupa Bolero

(732) Zlatko Grgić and
Miroslav Bartulica
(511) 09 25 41

(111) 1518433
(151) 28.01.2020

(540)
AQUADROP

(732) Joint Stock
Company United
Chemical Company
Uralchem
(511) 01

(111) 1518438
(151) 15.10.2019
(540)



(732) ROTA TEKSTİL
BİLGİSAYAR
SİSTEMLERİ SANAYİ
VE TİCARET LİMİTED
ŞİRKETİ
(511) 25

(111) 1518465
(151) 17.12.2019
(540)



**FIBRE
CLINIX**

(732) Henkel AG & Co.
KGaA
(511) 03

(111) 1518487
(151) 23.12.2019
(540)



(732) Joint Stock
Company United
Chemical Company
Uralchem
(511) 01

(111) 1518516
(151) 23.09.2019
(540)

ROMANOV

POMAHOB

(732) WTM
Establishment
(511) 32 33

(111) 1518517
(151) 10.01.2020
(540)



(732) Company
"Polihim-Voronezh"
Limited Liability
Company
(511) 02

(111) 1518566
(151) 18.07.2019
(540)

DIART

(732) Gumeniuk Mykola
Ivanovych
(511) 05 10

(111) 1518582
(151) 16.10.2019
(540)

KOBELCO

(732) KABUSHIKI
KAISHA KOBE SEIKO
SHO trading also as
KOBE STEEL, LTD.
(511) 35 37 39 40 42
45

(111) 1518594
(151) 17.12.2019
(540)

FX CORAL

(732) Fresenius Medical
Care Deutschland GmbH
(511) 10

(111) 1518600
(151) 07.11.2019
(540)



(732) PEPKO POLAND
Sp. z o.o.
(511) 02 08 16 18

(111) 1518611
(151) 07.01.2020
(540)



(732) DIGANDO GmbH
(511) 07 12 35 37 42

(111) 1518616
(151) 22.10.2019
(540)



(732) Greiner Packaging
International GmbH
(511) 16 20 21 40

(111) 1518617
(151) 09.01.2020

(540)



(732) Pandora A/S
(511) 14

(111) 1518627
(151) 03.12.2019
(540)



(732) Ellis Enterprises
B.V.
(511) 01 02 03 04

(111) 1518634
(151) 07.11.2019
(540)

DESTINATION

(732) PEPKO POLAND
Sp. z o.o.
(511) 14 25

(111) 1518639
(151) 16.10.2019
(540)

**VERSALIS
REVIVE**

(732) VERSALIS S.P.A.
(511) 01 17 40

(111) 1518662
(151) 20.01.2020
(540)



(732) RASEN TEKSTİL
SANAYİ VE TİCARET
LİMİTED ŞİRKETİ
(511) 18 25 35

(111) 1518673
(151) 12.11.2019
(540)



(732) Obshchestvo s
ogranichennoy
otvetstvennostyu "ART
FUD"
(511) 29 30 32 43

(111) 1518697
(151) 12.09.2019
(540)



(732)
SILVERFOILTUBES
INTERNATIONAL INC.
(511) 34

(111) 1518716
(151) 07.11.2019
(540)

ALPHAR ONE

(732) PEPKO POLAND
Sp. z o.o.
(511) 14 25

(111) 1518744
(151) 07.11.2019
(540)



(732) PEPKO POLAND
Sp. z o.o.
(511) 14 25

(111) 1513321
(151) 10.05.2019
(540)



(732) Violeta Nikolaeva
Angelova
(511) 14

(111) 1513352
(151) 04.12.2019
(540)

**The unlimited
power of beauty**

(732) SEPHORA
(511) 03 35 44

(111) 1513362
(151) 20.12.2019
(540)

GLYPVIDUAL

(732) KRKA, tovarna
zdravil, d.d., Novo mesto
(511) 05

(111) 1513377
(151) 20.12.2019
(540)

GLYPVIMIN

(732) KRKA, tovarna
zdravil, d.d., Novo mesto
(511) 05

(111) 1513384
(151) 17.12.2019
(540)

SIMILO

(732) Thorn Lighting
Limited
(511) 09 11 42

(111) 1513400
(151) 30.09.2019
(540)

TRIMEXX

(732) adp Gauselmann
GmbH
(511) 09 28

(111) 1513412
(151) 28.10.2019
(540)

NEOLIENS

(732) ARKEMA
FRANCE
(511) 01 03

(111) 1513421
(151) 30.12.2019
(540)

CORONAI

(732) Onu Technology,
Inc.
(511) 09 36

(111) 1513422
(151) 09.08.2019
(540)

NATIMEO

(732) PROJETCLUB
(511) 08 09 11 18 20
21 22 24 25 28

(111) 1513427
(151) 16.12.2019
(540)



(732) POSLOVNI
SISTEM MERCATOR,
d.d.
(511) 30 35

(111) 1513429
(151) 19.11.2019

(540)



(732) EVI Audio GmbH
(511) 09

(111) 1513441
(151) 09.10.2019
(540)



(732) Stastnik
Gesellschaft m.b.H.
(511) 29 30 43

(111) 1513456
(151) 21.11.2019
(540)

PASUBIO

(732) CONCERTA
PASUBIO S.P.A.
(511) 18

(111) 1513485
(151) 04.09.2019
(540)

OUI & ME

(732) MORELLATO
S.P.A.
(511) 14

(111) 1513486
(151) 19.11.2019
(540)



(732) EUROTRADE
d.o.o. za trgovinu i uvoz -
izvoz
(511) 09 16 37

(111) 1513493
(151) 22.08.2019

(540)

MERAXIS

(732) MERAXIS AG
(511) 02 06 07 08 11
12 19 23 35 40

(111) 1513506
(151) 19.12.2018
(540)

**Wicked
Temptations**

(732) adp Gauselmann
GmbH
(511) 09 28

(111) 1513512
(151) 02.10.2019
(540)

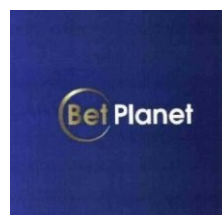

(732) Individual
entrepreneur
DAVYDOV DMITRIY
VIKTOROVICH
(511) 41

(111) 1513523
(151) 20.11.2019
(540)

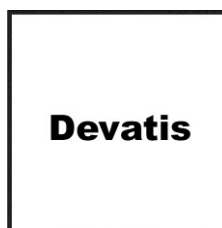

(732) DEVA HOLDING
AŞ
(511) 05

(111) 1513554
(151) 28.11.2019

(540)

**MONA LISA
ELEMENTS**

(732) Barry Callebaut
AG
(511) 29 30

(111) 1513576
(151) 24.09.2019
(540)

ELIT EIGHTEEN

(732) ZHS IP EUROPE
SARL
(511) 33

(111) 1513585
(151) 10.12.2019
(540)

WEBERDEKO

(732) SAINT-GOBAIN
WEBER
(511) 02 19

(111) 1513603
(151) 27.12.2019
(540)



(732) PHARMA MAR,
S.A.
(511) 05

(111) 1513612
(151) 23.12.2019
(540)



(732) DAVANTI
TYRES LIMITED
(511) 12

(111) 1513617
(151) 16.12.2019
(540)

DALMACIJAVIN
O

(732) OŠTRC d.o.o. za
trgovinu i usluge
(511) 30 32 33 35 39
40 43

(111) 1513631
(151) 03.01.2020
(540)



(732) Toorank B.V.
(511) 32 33

(111) 1513649
(151) 18.12.2019
(540)



(732) YAYLA Türk
Lebensmittelvertrieb
GmbH
(511) 32

(111) 1513652
(151) 28.08.2019
(540)



WHOLE & PURE

(732) Markus Frenkel
(511) 16 30 35

(111) 1513667
(151) 25.11.2019
(540)



(732) Carobels cosmetics
S.L.
(511) 03 08 21

(111) 1513692
(151) 27.02.2019
(540)



(732) ACCIONA, S.A.
(511) 07 09 11 16 19
35 36 37 39 40 41 42

(111) 1513694
(151) 17.12.2019
(540)



(732) POSLOVNI
SISTEM MERCATOR,
d.d.
(511) 29 31 35

(111) 1513697
(151) 17.12.2019
(540)

GARDEN GOOD

(732) POSLOVNI
SISTEM MERCATOR,
d.d.
(511) 29 35

(111) 1513734
(151) 20.09.2019
(540)

DELTAFOX

(732) CLT- Produktions-,
Handels- und
Verwaltungs -
Gesellschaft mbH
(511) 07 08

(111) 1513738
(151) 13.11.2019
(540)

AKENZA

(732) AKENZA AG
(511) 09 42

(111) 1513745
(151) 18.12.2019
(540)

LUOPTIX

(732) STADA
Arzneimittel AG
(511) 05 10

(111) 1513748
(151) 02.12.2019
(540)

SeptoAccessories

(732) SEPTODONT
HOLDING
(511) 05 10

(111) 1513771
(151) 02.10.2019
(540)

BetPlanet

(732) Individual
entrepreneur
DAVYDOV DMITRIY
VIKTOROVICH
(511) 41

(111) 1513773
(151) 18.12.2019

(540)

MACLIRYS

(732) STADA
Arzneimittel AG
(511) 05 10

(111) 1513780
(151) 26.11.2019
(540)

QUANOMED

(732) Fieldpoint (Cyprus)
Limited
(511) 20 24

(111) 1513790
(151) 28.11.2019
(540)



(732) CRISTIM 2
PRODCOM SRL
(511) 29 30 35 43

(111) 1513812
(151) 16.12.2019
(540)







STICKERKID

(732) hsb & partners SA
(511) 16 20 24 26 35
40

(111) 1513822
(151) 25.11.2019
(540)



(732) Conseil de
l'Europe, organisation
internationale régie par le
traité relatif au Statut du
Conseil de l'Europe en
date du 5 mai 1949
(511) 01 09 16 35 36
38 41

(111) 1513838 (151) 19.12.2019 (540)	(732) STADA Arzneimittel AG (511) 05 10	(732) Swiss Rockets AG (511) 05 10 35 36	(111) 1514044 (151) 27.11.2019 (540)
invoitix (732) invoitix ag (511) 36 39	(111) 1513898 (151) 16.12.2019 (540)	(111) 1513980 (151) 18.12.2019 (540)	 (732) Motorherz GmbH (511) 07 35
(111) 1513840 (151) 18.12.2019 (540)	INSOGLIO (732) TENUTA DI BISERNO SOCIETA' AGRICOLA A RESPONSABILITA' LIMITATA (511) 33	BOSCH (732) Robert Bosch GmbH (511) 10 28 44 45	(111) 1514055 (151) 10.12.2019 (540)
ZIMLUCIO (732) STADA Arzneimittel AG (511) 05 10	F(111) 1513916 (151) 22.11.2019 (540)	(111) 1514021 (151) 17.12.2019 (540)	BRIO SONORES (732) ASOCIAȚIA OBȘTEASCĂ "BRIO SONORES" (511) 16 38 41
(111) 1513851 (151) 18.12.2019 (540)	 (732) Swiss Rockets AG (511) 05 10 35 36	IMPROSCARSTICK (732) Peter Wasserman (511) 03	(111) 1514057 (151) 09.10.2019 (540)
MURELTIS (732) STADA Arzneimittel AG (511) 05 10	(111) 1513926 (151) 20.08.2019 (540)	(111) 1514039 (151) 27.11.2019 (540)	
(111) 1513854 (151) 18.12.2019 (540)	 MAESTRO SUITS (732) KISMET d.o.o. (511) 18 25	Motorherz (732) Motorherz GmbH (511) 07 35	(732) Radatz - Feine Wiener Fleischwaren Gesellschaft m. (511) 29 30 43
VIZLUMIS (732) STADA Arzneimittel AG (511) 05 10	(111) 1513932 (151) 20.11.2019 (540)	(111) 1513482 (151) 19.11.2019 (540)	(111) 1514068 (151) 18.12.2019 (540)
(111) 1513881 (151) 18.12.2019 (540)	SAMTASU (732) Otsuka Pharmaceutical Co., Ltd. (511) 05		HUKYNDRA (732) STADA Arzneimittel AG (511) 05 10
VYSLUMI (732) STADA Arzneimittel AG (511) 05 10	(111) 1513940 (151) 22.11.2019 (540)	(111) 1514043 (151) 27.11.2019 (540)	(111) 1514074 (151) 23.12.2019 (540)
(111) 1513884 (151) 18.12.2019 (540)	 swissrockets	KRAUF (732) Motorherz GmbH (511) 07 35	MIKORAD (732) Obshchestvo s ogranichennoy otvetstvennostyu "Biofabrika Koltsovo" (511) 01 31
RANVYSO			

(111) 1514076
(151) 18.12.2019
(540)

ADZIMLAR

(732) STADA
Arzneimittel AG
(511) 05 10

(111) 1514085
(151) 28.11.2019
(540)

POWER MASK

(732) L'OREAL
(511) 03

(111) 1514093
(151) 03.12.2019
(540)

EL&N

(732) ELAN
HOLDINGS LIMITED
(511) 30 43

(111) 1514104
(151) 16.01.2020
(540)

SEAT MÓ

(732) SEAT, S.A.
(511) 12 39

(111) 1514125
(151) 12.12.2019
(540)

HB-THERM

(732) HB-Therm AG
(511) 09 11

(111) 1514156
(151) 31.12.2019
(540)

VELFASHION

(732) VELFASHION
CARE AND BEAUTY,
S.L.
(511) 03

(111) 1514169
(151) 18.10.2019
(540)

RusBioAlliance

(732) Limited Liability
Company
"RusBioAlliance"
(511) 29 30 32

(111) 1514182
(151) 23.10.2019
(540)



(732) VROMAN,
naamloze vennootschap
(511) 04

(111) 1514201
(151) 06.08.2019
(540)

**KWU International
Professional League**

(732) INVESTOR.BG AD
(511) 35 36 37 38 41

(111) 1514253
(151) 20.09.2019
(540)



(732) Studiengesellschaft
für Zusammenarbeit im
Zahlungsverkehr
(STUZZA) G.m.b.H.
(511) 09 36 42

(111) 1514276
(151) 20.12.2019

(540)



(732) Robert Bosch
GmbH
(511) 10 28 44 45

(111) 1514289
(151) 27.12.2019
(540)



(732) PHARMA MAR,
S.A.
(511) 05

(111) 1514292
(151) 29.10.2019
(540)



(732) ALMA DOOEL,
Kocani
(511) 03 05

(111) 1514295
(151) 27.11.2019
(540)

ZOJAR

(732) Zhongjie Jieding
Industrial CO.,LTD.
(511) 06 07

(111) 1514315
(151) 11.09.2019
(540)

**BEDNAR
MATADOR**

(732) BEDNAR FMT
s.r.o.
(511) 07

(111) 1514364
(151) 15.08.2019
(540)



(732) Jöllenbeck GmbH
(511) 09 28

(111) 1514367
(151) 29.03.2019
(540)



(732) FOURNARAKIS
VIOMICHIKAI
ERGALEIA ANONYMI
TECHNIKI ETAIREIA
(511) 06 07 08 09 11
17 22

(111) 1514371
(151) 07.10.2019
(540)



(732) WISER GLOBE
BV
(511) 07 24 25 35 40
42

(111) 1514383
(151) 31.12.2019
(540)

IPAD

(732) APPLE INC.
(511) 35

(111) 1514397
(151) 14.10.2019

Ж

(540)



(732) SOJER d.o.o.
(511) 03 35 41 44

(111) 1514436
(151) 02.09.2019
(540)



(732) Ma Huanhuan
(511) 03 21 35

(111) 1514494
(151) 28.08.2019
(540)



(732) Zahorii Hlib
Volodymyrovych
(511) 05

(111) 1514497
(151) 13.12.2019
(540)



(732) WYNCA TINYO
SILICONE CO.,LTD
(511) 01 17

(111) 1514541
(151) 08.01.2020
(540)

FISH WITH YOU
鱼你在一起 下饭酸菜鱼

(732) Beijing Dongdao
Alliance Brand
Management Co., Ltd.
(511) 35 43

(111) 1514551
(151) 27.11.2019
(540)



(732) R. Stahl
Aktiengesellschaft
(511) 09 11 42

(111) 1514600
(151) 07.01.2020
(540)

dr Gerard

(732) Brands Dr Gerard
International sp. z o.o.
sp.k.
(511) 30

(111) 1514649
(151) 18.11.2019
(540)

FUNGAREST

(732) STADA
Arzneimittel AG
(511) 03

(111) 1514650
(151) 05.12.2019
(540)

TELTONIKA

(732) Uždaroji akcinė
bendrovė
"TELTONIKA"
(511) 09

(111) 1514662
(151) 15.07.2019
(540)



(732) Apple Inc.
(511) 36 42

(111) 1514679
(151) 23.12.2019
(540)



(732) Brands Dr Gerard
International sp. z o.o.
sp.k.
(511) 30

(111) 1514684
(151) 10.06.2019
(540)

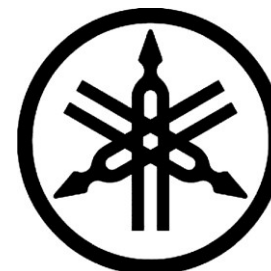

(732) YAMAHA
CORPORATION
(511) 01 02 03 05 06
08 10 11 13 14 15 16
17 18 19 20 21 22 23
24 25 26 27 28 29 30
31 32 33 34 35 36 37
38 39 40 41 42 43 44 45

(111) 1514751
(151) 18.09.2019

(540)



(732) AO Kaspersky Lab
(511) 09 42 45

(111) 1514756
(151) 11.09.2019
(540)



(732) PharmaS d.o.o.
(511) 05

(111) 1514783
(151) 28.08.2019
(540)



(732) HYDRA a.s.
(511) 09

(111) 1514793
(151) 22.11.2019
(540)



(732) Milchwerke
Schwaben eG
(511) 29 30

(111) 1514795
(151) 27.11.2019

(540)
Schwarzkopf

**100%
Vegetal**

(732) Henkel AG & Co.
KGaA
(511) 03

(111) 1514858
(151) 18.12.2019
(540)

URSA SOUFL'R

(732) URSA Salgótarján
Glass Wool Close Co.,
Ltd.
(511) 17 19

(111) 1514859
(151) 15.11.2019
(540)



(732) Specijalna bolnica
za oftalmologiju Svjetlost
(511) 44

(111) 1514862
(151) 15.11.2019
(540)

CorneaLux

(732) Specijalna bolnica
za oftalmologiju Svjetlost
(511) 44

(111) 1514864
(151) 29.07.2019
(540)

Lashes Up

(732) Dr. Theiss
Naturwaren GmbH
(511) 03 05

(111) 1514865
(151) 18.12.2019
(540)

URSA FIL

(732) URSA Salgótarján
Glass Wool Close Co.,
Ltd.
(511) 17 19

(111) 1514867
(151) 18.12.2019
(540)

URSA PULS'R

(732) URSA Salgótarján
Glass Wool Close Co.,
Ltd.
(511) 17 19

(111) 1514886
(151) 05.11.2019
(540)



(732) NOVARTIS AG
(511) 05

(111) 1514891
(151) 18.11.2019
(540)

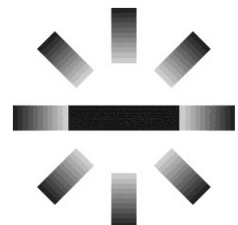

(732) NOVARTIS AG
(511) 05

(111) 1514900
(151) 13.12.2019

(540)
Amano Enzyme

(732) AMANO
ENZYME INC.
(511) 01 05

(111) 1514917
(151) 09.10.2019
(540)

Payten

(732) PAYTEN spółka z
ograniczoną
odpowiedzialnością
spółka komandytowa
(511) 09 35 36 37 38
39 42

(111) 1514919
(151) 16.12.2019
(540)

FULLRUN

(732) QINGDAO
FULLRUN TYRE
CORP. LTD
(511) 12

(111) 1514923
(151) 02.09.2019
(540)



MOFÉM

(732) Teka
Magyarország
Zártkörűen Működő
Részvénytársaság
(511) 06 07 11

(111) 1514930
(151) 03.12.2019
(540)

UPTIS

(732) COMPAGNIE
GENERALE DES
ETABLISSEMENTS
MICHELIN
(511) 12

(111) 1514932
(151) 22.11.2019
(540)



(732) Burger-Bar B.V.
(511) 29 35 43

(111) 1514938
(151) 16.12.2019
(540)

MATH

(732) Straub Medical AG
(511) 09 10 44

(111) 1514945
(151) 16.12.2019
(540)

DO THE MATH

(732) Straub Medical AG
(511) 09 10 44

(111) 1514967
(151) 23.12.2019
(540)



(732) Rothmans of Pall
Mall Limited
(511) 34

(111) 1514972
(151) 03.12.2019

(540)
ORPC
(732) Oriental
Recreational Products
(Shanghai) Co., Ltd.
(511) 07

(111) 1514974
(151) 23.12.2019
(540)



(732) Rothmans of Pall
Mall Limited
(511) 34

(111) 1514981
(151) 13.01.2020
(540)

Unilumin

(732) UNILUMIN
GROUP CO., LTD
(511) 09 11

(111) 1514993
(151) 27.12.2019
(540)

TORCH

(732) International Fruit
Genetics, LLC
(511) 31

(111) 1515001
(151) 13.11.2019
(540)

RUNES

(732) PLAY
Süddeutschland Event
GmbH & Co. KG
(511) 33

(111) 1515018
(151) 11.10.2019
(540)



(732) JRSK, Inc.
(511) 18

(111) 1515022
(151) 27.12.2019
(540)

KOKOMO

(732) International Fruit
Genetics, LLC
(511) 29 30 31 32 33

(111) 1515023
(151) 27.12.2019
(540)

SWEET NECTAR

(732) International Fruit
Genetics, LLC
(511) 29 30 31 32 33

(111) 1515032
(151) 13.06.2019
(540)



(732) dm-drogerie markt
GmbH + Co. KG
(511) 05 29 30 31 32
33 35

(111) 1515033
(151) 25.07.2019
(540)



(732) HOFFMANN
MINERAL GmbH
(511) 01 03 35 42

(111) 1515048
(151) 26.12.2019
(540)

**SWEET
SAPPHIRE**

(732) International Fruit
Genetics, LLC
(511) 31

(111) 1515064
(151) 26.12.2019
(540)

SWEET GLOBE

(732) International Fruit
Genetics, LLC
(511) 31

(111) 1515068
(151) 26.12.2019
(540)

**SWEET
ROMANCE**

(732) International Fruit
Genetics, LLC
(511) 31

(111) 1515087
(151) 26.12.2019
(540)

RUGBY

(732) International Fruit
Genetics, LLC
(511) 31

(111) 1515089
(151) 26.12.2019
(540)

GRACENOTE

(732) International Fruit
Genetics, LLC
(511) 31

(111) 1515094
(151) 26.12.2019
(540)

SUGAR CRISP

(732) International Fruit
Genetics, LLC
(511) 31

(111) 1515095
(151) 22.11.2019
(540)

**SUPER
SOCO**

(732) SUPERSOCO
INTELLIGENT
TECHNOLOGY
(SHANGHAI) CO.,
LTD.
(511) 12 35

(111) 1515101
(151) 05.12.2019
(540)

**BARILLA
MASTERS OF
PASTA**

(732) Barilla G. e R.
Fratelli - Società per
Azioni
(511) 30 35 41 43

(111) 1515102
(151) 27.12.2019
(540)

WAY TO GO!

(732) Lidl Stiftung & Co.
KG
(511) 30

(111) 1515113
(151) 23.12.2019
(540)

**BRAY
SLURRYSHIELD**

(732) Bray International,
Inc.
(511) 06

(111) 1515190
(151) 26.12.2019
(540)

CHEERY GRAND

(732) International Fruit
Genetics, LLC
(511) 31

(111) 1515118
(151) 26.12.2019
(540)

SWEET JOY

(732) International Fruit
Genetics, LLC
(511) 31

(111) 1515199
(151) 26.12.2019
(540)

CHEERY BLUSH

(732) International Fruit
Genetics, LLC
(511) 31

(111) 1515123
(151) 11.10.2019
(540)

**BOLD WOMAN
AWARD**

(732) MHCS
(511) 33 35 41

(111) 1515204
(151) 13.09.2019
(540)

APPLE TRADE IN

(732) Apple Inc.
(511) 40

(111) 1515152
(151) 26.12.2019
(540)

**CHEERY
CRUNCH**

(732) International Fruit
Genetics, LLC
(511) 31

(111) 1515221
(151) 05.08.2019
(540)



长白山人参
CBM GINSENG

(732) JILIN GINSENG
ASSOCIATION
(511) 05

(111) 1515165
(151) 26.12.2019
(540)

CHEERY TREAT

(732) International Fruit
Genetics, LLC
(511) 31

(111) 1515225
(151) 16.01.2019
(540)



(111) 1515181
(151) 26.12.2019
(540)

CHEERY MOON

(732) International Fruit
Genetics, LLC
(511) 31

(732) INDUSTRIAL
METALCAUCHO, S.L.
(511) 07 12 35 39

(111) 1515294
(151) 09.10.2019
(540)

**INVICTUS
MCMXXVIII**

(732) INVICTUS 1928
OOD
(511) 30 32 35

(111) 1515227
(151) 27.12.2019
(540)

CANDY DREAMS

(732) International Fruit
Genetics, LLC
(511) 29 30 31 32 33

(111) 1515298
(151) 25.07.2019
(540)



(111) 1515243
(151) 20.06.2019
(540)

schmidt

(732) Aebi Schmidt
Holding AG
(511) 12

(732) SOAVEGEL
S.R.L.
(511) 29 30

(111) 1515247
(151) 27.12.2019
(540)

CANDY DROPS

(732) International Fruit
Genetics, LLC
(511) 29 30 31 32 33

(111) 1515303
(151) 27.12.2019
(540)

CANDY SNAPS

(732) International Fruit
Genetics, LLC
(511) 29 30 31 32 33

(111) 1515267
(151) 10.09.2019
(540)



(732) Society of Fire
Protection Engineers
(511) 35

(111) 1515362
(151) 29.11.2019
(540)

A8

(732) AUDI AG
(511) 06 14 27

(111) 1515363
(151) 30.12.2019
(540)

FLEXITECH

(732) Cooper Securite
S.A.S
(511) 11

(111) 1515286
(151) 12.09.2019
(540)

RIBSY

(732) Solidian GmbH
(511) 17 19

(111) 1515375
(151) 18.12.2019

(540) WISIO (732) STADA Arzneimittel AG (511) 05 10	(540) VALKA (732) ZHEJIANG HUAXIA BAMBOO AND WOOD PRODUCTS CO., LTD. (511) 20	(111) 1515477 (151) 12.11.2019 (540)  (732) Shenzhen Biocare Bio-medical Equipment Co., Ltd. (511) 10	(540) INKFLUENCER (732) Beiersdorf AG (511) 35 38 44
(111) 1515377 (151) 18.12.2019 (540) XIMLUCI (732) STADA Arzneimittel AG (511) 05 10	(111) 1515430 (151) 29.11.2019 (540) A4 (732) AUDI AG (511) 06 14 27	(111) 1515486 (151) 25.09.2019 (540) 	(111) 1515531 (151) 19.11.2019 (540) DE&E (732) HANGZHOU DE&E APPLIANCES CO.,LTD. (511) 07
(111) 1515379 (151) 29.11.2019 (540) A7 (732) AUDI AG (511) 06 14 27	(111) 1515440 (151) 29.11.2019 (540) A3 (732) AUDI AG (511) 06 14 27	(732) OBI International Development and Service GmbH (511) 01 02 03 04 06 07 08 09 11 14 15 16 17 18 19 20 21 22 23 24 25 26 27 28 31 32 37 40 41 42	(111) 1515533 (151) 22.11.2019 (540) BEOVU YOUR WAY (732) NOVARTIS AG (511) 05 16 35 42 44
(111) 1515384 (151) 29.11.2019 (540) A6 (732) AUDI AG (511) 06 14 27	(111) 1515445 (151) 18.12.2019 (540) 	(111) 1515487 (151) 28.11.2019 (540) 	(111) 1515539 (151) 01.10.2019 (540) STABICAL (732) w&p Kalk GmbH (511) 01 19
(111) 1515406 (151) 19.11.2019 (540) PowUnity (732) PowUnity (511) 09	(111) 1515445 (151) 18.12.2019 (540) (732) URSA Salgótarján Glass Wool Close Co., Ltd. (511) 17 19	(732) NOVARTIS AG (511) 05 16 35 42 44	(111) 1515551 (151) 04.11.2019 (540) 
(111) 1515417 (151) 29.11.2019 (540) A5 (732) AUDI AG (511) 06 14 27	(111) 1515459 (151) 23.12.2019 (540) STAREVER (732) DECATHLON (511) 10 18 25 28	(111) 1515506 (151) 16.10.2019 (540) Happy Vegan (732) Meggle AG (511) 29 30 32	(732) INFORM DOO Skopje (511) 09 11 42
(111) 1515420 (151) 14.01.2020	(111) 1515420 (151) 14.01.2020	(111) 1515528 (151) 08.01.2020	(111) 1515561 (151) 08.01.2020 (540) INK TANK (732) Beiersdorf AG (511) 35 38 44

(111) 1515570
(151) 17.01.2020
(540)
SENTALER
(732) Sentaler Studio
Ltd.
(511) 24 25 35

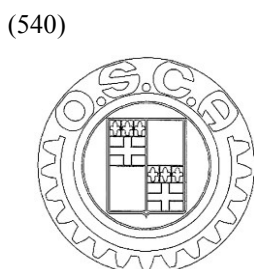

(111) 1515572
(151) 12.11.2019
(540)
Biocare
(732) Shenzhen Biocare
Bio-medical Equipment
Co., Ltd.
(511) 10

(732) DR Automobiles
S.r.l.
(511) 12

(111) 1515587
(151) 18.12.2019
(540)
CENVYSO
(732) STADA
Arzneimittel AG
(511) 05 10



(111) 1515602
(151) 18.12.2019
(540)
VYZOKLIR
(732) STADA
Arzneimittel AG
(511) 05 10

(732) Adalya Tobacco
International GmbH
(511) 34

(111) 1515625
(151) 14.08.2019
(540)
goodbrot
(732) Markus Frenkel
(511) 16 30

(111) 1515659
(151) 26.11.2019
(540)
seafar
(732) NINGBO SEAGO
ELECTRIC CO.,LTD
(511) 21

(111) 1515627
(151) 10.01.2020

(111) 1515683
(151) 10.01.2020
(540)
SOLATENOL
(732) Syngenta
Participations AG
(511) 01

(111) 1515685
(151) 09.01.2020
(540)

(111) 1515685
(151) 09.01.2020
(540)
EUBOS

(732) Dr. Hobein
(Nachf.) GmbH
Medizinische Hautpflege
(511) 03 05

(111) 1515701
(151) 10.01.2020
(540)
FLYING HORSE
(732) SHANGHAI
TOBACCO GROUP
CO., LTD.
(511) 34

(111) 1515702
(151) 09.01.2020
(540)
IOPE
BIO INTENSIVE ESSENCE
(732) AMOREPACIFIC
CORPORATION
(511) 03

(111) 1515709
(151) 18.10.2019
(540)



(732) Limited Liability
Company
"RusBioAlliance"
(511) 29 30 32

(111) 1515726
(151) 18.10.2019
(540)

VAtitan
(732) voestalpine
Tubulars GmbH & Co
KG
(511) 06 37

(111) 1515739
(151) 28.08.2019
(540)
**POWER FOR
IMPACT**
(732) Apple Inc.
(511) 36 37 39 40 42

(111) 1515740
(151) 26.07.2019
(540)
JAJOPER
(732) Magdis d.o.o.
(511) 03 05 16 44

(111) 1515742
(151) 14.10.2019
(540)
MAYA MAYA
(732) Dorijan Garbajs
(511) 18 25 28 32 35
39 41

(111) 1515743
(151) 22.11.2019
(540)
IAERO GROUP
(732) iAero Group LLC
(511) 35 37 39

(111) 1515748
(151) 19.11.2019
(540)



(732) TEKSAL
TEKSTİL SANAYİ VE
TİCARET ANONİM
ŞİRKETİ
(511) 20

(111) 1515762
(151) 18.12.2019

(540)
VYEPTI
(732) H. Lundbeck A/S
(511) 05 10

(111) 1515768
(151) 02.12.2019
(540)

EVO

(732) China Tobacco
Sichuan Industrial Co., Ltd.
(511) 34

(111) 1515809
(151) 16.12.2019
(540)

FULLWAY 福威

(732) QINGDAO
FULLRUN TYRE CORP.
LTD
(511) 12

(111) 1515810
(151) 22.10.2019
(540)

romantic

(732) KAMARETA
COMMERCE d.o.o.
(511) 30

(111) 1515827
(151) 26.07.2019
(540)

BIOBAZA

(732) Magdis d.o.o.
(511) 03 09 16 44

(111) 1515833
(151) 19.12.2019
(540)

WEARALYZER

(732) Metso Minerals Oy
(511) 09

(111) 1515840
(151) 25.11.2019
(540)

Arm

(732) Arm Limited
(511) 09 35 38 42

(111) 1515847
(151) 06.03.2019
(540)

HOTEL VIU

(732) Holam s.r.l.
(511) 16 25 35 36 39
41 43 44 45

(111) 1515910
(151) 13.12.2019
(540)



(732) AMOREPACIFIC
CORPORATION
(511) 44

(111) 1515931
(151) 02.12.2019
(540)

COCOSOLIS
(732) PURMERUL Ltd.
(511) 03 25

(111) 1515950
(151) 20.12.2019
(540)

UDOR

(732) UDOR S.P.A.
(511) 07

(111) 1515987
(151) 26.12.2019
(540)



(732) Joint Stock
Company United
Chemical Company
Uralchem
(511) 01

(111) 1515990
(151) 05.12.2019
(540)

MAXIMA

(732) Spangenberg
International B.V.
(511) 07 08 11 20 21

(111) 1515992
(151) 19.07.2019
(540)

NEXTRADE

(732) nmedia GmbH
(511) 35 36 38 41 42

(111) 1516000
(151) 11.10.2019
(540)



(732) JRSK, Inc.
(511) 18 25

(111) 1516019
(151) 20.12.2019

(540)



(732) OWEN TEKSTİL
İHRACAT İTHALAT
SANAYİ VE TİCARET
LİMİTED ŞİRKETİ
(511) 25 35

(111) 1516037
(151) 20.11.2019
(540)

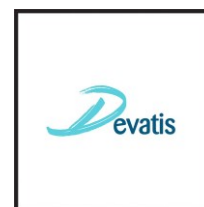

(732) DEVA HOLDİNG
ANONİM ŞİRKETİ
(511) 05

(111) 1516045
(151) 02.10.2019
(540)



(732) Rettig ICC Oy Ab
(511) 09 11 37

(111) 1516058
(151) 11.09.2019
(540)

NLB Banka

(732) Nova Ljubljanska
banka d.d., Ljubljana
(511) 09 16 35 36 37
38 39 40 41 42 45

(111) 1516103
(151) 16.01.2020
(540)



(732) Carolina Herrera
Ltd
(511) 03

(111) 1516107
(151) 19.11.2019
(540)

AMORIM

(732) CORTICEIRA
AMORIM, S.G.P.S.,
S.A.
(511) 19 20 27

(111) 1516126
(151) 28.11.2019
(540)



(732) NOVARTIS AG
(511) 05 16 35 42 44

(111) 1516130
(151) 02.10.2019
(540)

PURMO

(732) Rettig ICC Oy Ab
(511) 09 11 37

(111) 1516163
(151) 17.10.2019
(540)



(732) Xiaomi Inc.
(511) 07 08 09 11 12
14 16 18 21 24 28

(111) 1516164
(151) 02.10.2019
(540)



(732) Rettig ICC Oy Ab
(511) 09 11 37

(111) 1516181
(151) 20.01.2020
(540)



CHNPINENG

(732) Guangdong Pineng
Industrial Co., Ltd
(511) 09

(111) 1516203
(151) 02.12.2019
(540)

kuanzhai

(732) China Tobacco
Sichuan Industrial Co.,
Ltd.
(511) 34

(111) 1516210
(151) 26.11.2019
(540)



(732) GUANGZHOU
AOKING LEATHER
CO.,LTD
(511) 18

(111) 1516211
(151) 24.01.2020
(540)



(732) SOREMARTEC
S.A.
(511) 30

(111) 1516226
(151) 05.12.2019
(540)



GLASSMAT

(732) Beijing Huatai
Yinhai International
Building Material
Co.,Ltd.
(511) 06

(111) 1516239
(151) 27.11.2019
(540)

Arte Generali

(732) Generali
Deutschland AG
(511) 36

(111) 1516252
(151) 30.12.2019
(540)



(732) Stormgain Limited
(511) 09 35 36 42

(111) 1516253
(151) 24.10.2019
(540)



(732) SKUPINA P & P
d.o.o.
(511) 09

(111) 1516259
(151) 16.01.2020
(540)

SEAT MÓ

(732) SEAT, S.A.
(511) 12 39

(111) 1516260
(151) 16.01.2020
(540)



(732) SEAT, S.A.
(511) 12 39

(111) 1516271
(151) 03.01.2020
(540)

QICUMA

(732) ENERGETIX
GmbH & Co. KG
(511) 05

(111) 1516282
(151) 03.01.2020
(540)

**MILKA
MOMENTS**

(732) Kraft Foods
Schweiz Holding GmbH
(511) 30

(111) 1516287
(151) 28.11.2019
(540)

HERA

(732) AMOREPACIFIC CORPORATION
(511) 44

(732) CenturyLink Communications, LLC
(511) 38

(732) B Medical Systems S.à r.l.
(511) 09 11 21

(111) 1516485
(151) 13.01.2020
(540)

(111) 1516317
(151) 30.01.2020
(540)

**CENTURYLINK
INTERNET
HYPER**

(732) CenturyLink Communications, LLC
(511) 38

(111) 1516366
(151) 06.01.2020
(540)

EIOPNA

(732) BIOPROJET EUROPE LIMITED
(511) 05

(111) 1516456
(151) 22.08.2019
(540)

MERAXIS

(732) MERAXIS AG
(511) 02 06 07 08 11 12 19 23 35 40

PrecisionView

(732) Carl Zeiss Vision UK Ltd
(511) 09

(111) 1516318
(151) 30.01.2020
(540)

SD-WAN HYPER

(732) CenturyLink Communications, LLC
(511) 38

(111) 1516408
(151) 16.01.2020
(540)



(732) BIOND AGROBIOTECHNOLOGY
(511) 01 44

(111) 1516459
(151) 11.12.2019
(540)

PAXZANTO

(732) Basilea Pharmaceutica International AG
(511) 05



(732) Cremio EAD
(511) 29 30

(111) 1516319
(151) 30.01.2020
(540)

HYPER WAN

(732) CenturyLink Communications, LLC
(511) 38

(111) 1516419
(151) 06.01.2020
(540)

OZAWAVE

(732) BIOPROJET EUROPE LIMITED
(511) 05

(111) 1516461
(151) 11.05.2018
(540)



(732) DIAKAKIS EISAGOGIKI EXAGOGIKI KAI EMPORIKI, EIDON SCHOLEIYOU-DORON-OIKIAKIS CHRISEOS KAI ORGANOSIS GRAFE
(511) 16 18 28 35

(111) 1516503
(151) 27.12.2019
(540)

SKINCREDIBLE

(732) SEPHORA
(511) 09 35 44

(111) 1516320
(151) 30.01.2020
(540)

**INTERNET
HYPER**

(732) CenturyLink Communications, LLC
(511) 38

(111) 1516430
(151) 02.12.2019
(540)



(732) China Tobacco Sichuan Industrial Co., Ltd.
(511) 34

(111) 1516470
(151) 30.01.2020
(540)

**CENTURYLINK
HYPER WAN**

(732) CenturyLink Communications, LLC
(511) 38

(111) 1516512
(151) 28.11.2019
(540)



(732) KIDILIZ GROUP
(511) 24 25

(111) 1516321
(151) 30.01.2020
(540)

**CENTURYLINK
SD-WAN HYPER**

(111) 1516443
(151) 08.11.2019
(540)



(111) 1516527
(151) 18.12.2019
(540)



(732) URSA Salgótarján
Glass Wool Close Co.,
Ltd.
(511) 17 19

(111) 1516534
(151) 18.12.2019
(540)



(732) URSA Salgótarján
Glass Wool Close Co.,
Ltd.
(511) 17 19

(111) 1516538
(151) 09.01.2020
(540)

N°8 DE CHANEL

(732) CHANEL
(511) 03

(111) 1516556
(151) 09.01.2020
(540)

EUBOS

(732) Dr. Hobein
(Nachf.) GmbH
Medizinische Hautpflege
(511) 03 05

(111) 1516557
(151) 07.01.2020
(540)

envinergy

(732) ENVINERGY
TRANSACTIONS
(511) 36 37

(111) 1516559
(151) 18.12.2019

(540)



(732) URSA Salgótarján
Glass Wool Close Co.,
Ltd.
(511) 17 19

(111) 1516578
(151) 02.10.2019
(540)

GGSI

(732) AGRI CONSULT
(511) 06 07 11 37 42

(111) 1516586
(151) 11.09.2019
(540)



(732) Nova Ljubljanska
banka d.d., Ljubljana
(511) 09 16 35 36 37
38 39 40 41 42 45

(111) 1516589
(151) 13.12.2019
(540)

天野エンザイム

(732) AMANO
ENZYME INC.
(511) 01 05

(111) 1516626
(151) 26.08.2019
(540)

UNIQLO PAY

(732) FAST
RETAILING CO., LTD.
(511) 09 36 42

(111) 1516640
(151) 13.12.2019
(540)

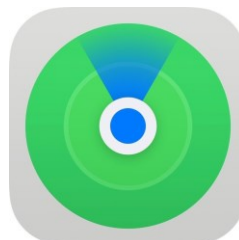

(732) Apple Inc.
(511) 42

(111) 1516679
(151) 15.10.2018
(540)

TUNGSRAM

(732) Tungsram
Operations Kft.
(511) 09 10 11

(111) 1516685
(151) 20.08.2019
(540)

SoftBank

(732) SoftBank Group
Corp.
(511) 35 36

(111) 1516708
(151) 12.12.2019
(540)

C@RSIL

(732) SOPHARMA AD
(511) 05

(111) 1516735
(151) 07.10.2019
(540)



(732) Raiffeisen Bank
International AG
(511) 09 35 36 38 42

(111) 1516736
(151) 01.11.2019
(540)

TUI TravelCenter

(732) TUI AG
(511) 35 36 39 41 43

(111) 1516777
(151) 26.12.2019
(540)

CHEERY GLOW

(732) International Fruit
Genetics, LLC
(511) 31

(111) 1516779
(151) 15.01.2020
(540)

COBAS TALL

(732) Roche Diagnostics
GmbH
(511) 09 10

(111) 1516784
(151) 26.09.2019
(540)

LIZLI

(732) KRAŠ,
prehrambena industrija,
d.d.
(511) 30

(111) 1516793
(151) 26.09.2019
(540)



(732) KRAŠ,
prehrambena industrija,
d.d.
(511) 30

(111) 1516798
(151) 22.01.2020
(540)

GOLDEN TICKET

(732) SOREMARTEC
SA
(511) 30

(111) 1516808
(151) 26.12.2019
(540)

CHEERY BURST

(732) International Fruit
Genetics, LLC
(511) 31

(111) 1516811
(151) 26.12.2019
(540)

SWEET SECRETS

(732) International Fruit
Genetics, LLC
(511) 31

(111) 1516821
(151) 26.12.2019
(540)

JACK'S SALUTE

(732) International Fruit
Genetics, LLC
(511) 31

(111) 1516825
(151) 26.09.2019
(540)

MAESTRO

(732) KRAŠ,
prehrambena industrija,
d.d.
(511) 30

(111) 1516844
(151) 05.12.2019
(540)



(732) Linde AG
(511) 01 05 39 41 42

(111) 1516852
(151) 15.01.2020
(540)

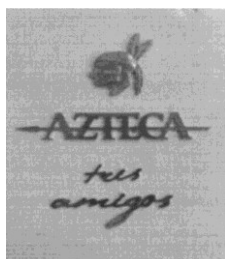

(732) BORIS IVANOV
TALEV
(511) 34

(111) 1516855
(151) 09.08.2019
(540)

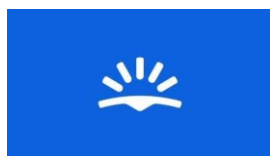

(732) Skyscanner
Limited
(511) 35 39 42 43

(111) 1516856
(151) 26.12.2019
(540)

RAINDANCE

(732) International Fruit
Genetics, LLC
(511) 31

(111) 1516859
(151) 26.12.2019
(540)

QUIP

(732) International Fruit
Genetics, LLC
(511) 31

(111) 1516866
(151) 22.01.2020
(540)

**CHARLIE AND
THE
CHOCOLATE
FACTORY**

(732) SOREMARTEC SA
(511) 30

(111) 1516887
(151) 26.12.2019
(540)

BEBOP

(732) International Fruit
Genetics, LLC
(511) 31

(111) 1516891
(151) 26.12.2019
(540)

SWEET BOND

(732) International Fruit
Genetics, LLC
(511) 31

(111) 1516893
(151) 30.12.2019
(540)



(732) Onu Technology, Inc.
(511) 09 36 42

(111) 1516900
(151) 26.12.2019
(540)

SWEET FAVORS

(732) International Fruit
Genetics, LLC
(511) 31

(111) 1516907
(151) 26.09.2019
(540)

RUNOLIST

(732) KRAŠ,
prehrambena industrija,
d.d.
(511) 30

(111) 1516931
(151) 14.01.2020
(540)

SLAY AND CHILL

(732) cosnova GmbH
(511) 03

(111) 1516934
(151) 05.02.2020
(540)



(732) Lidl Stiftung & Co.
KG
(511) 03

(111) 1516940
(151) 25.11.2019
(540)

TENCEL

(732) Lenzing
Aktiengesellschaft
(511) 12 24 25 26

(111) 1516948
(151) 26.09.2019
(540)

**BAJADERA.
SATKANA
UZITKOM**

(732) KRAŠ
prehrambena industrija
d.d.
(511) 16 30 35

(111) 1516957
(151) 12.12.2019
(540)

OsseoDirector

(732) Nobel Biocare
Services AG
(511) 10

(111) 1516982
(151) 24.12.2019
(540)

MOJ DAN

(732) POSLOVNI
SISTEM MERCATOR,
d.d.
(511) 29 32 35

(111) 1516985
(151) 07.11.2019
(540)

DKV ECO TRUCKER

(732) DKV EURO
SERVICE GmbH + Co. KG
(511) 09 12 35 36 37
38 39 41 42 43 45

(111) 1516995
(151) 18.12.2019
(540)

BCONIZ

(732) STADA
Arzneimittel AG
(511) 05 10

(111) 1517011
(151) 13.12.2019
(540)

DigitalClear

(732) Carl Zeiss Vision
UK Ltd
(511) 09

(111) 1517016
(151) 26.09.2019
(540)



(732) KRAŠ
prehrambena industrija,
d.d.
(511) 30

(111) 1517057
(151) 06.01.2020
(540)

Pop Corners

(732) Intersnack Group
GmbH & Co. KG
(511) 29 30 31

(111) 1517065
(151) 19.09.2019
(540)



(732) KRAŠ,
prehrambena industrija,
d.d.
(511) 16 28 30

(111) 1517067
(151) 19.09.2019
(540)



(732) KRAŠ,
prehrambena industrija,
d.d.
(511) 16 28 30

(111) 1517080
(151) 26.09.2019
(540)

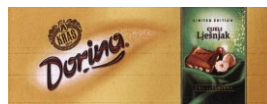

(732) Kraš prehrambena
industrija, d.d.
(511) 30

(111) 1517086
(151) 26.09.2019
(540)



(732) KRAŠ,
prehrambena industrija,
d.d.
(511) 30

(111) 1517089
(151) 26.09.2019
(540)



(732) KRAŠ,
prehrambena industrija,
d.d.
(511) 30

(111) 1517091
(151) 27.09.2019
(540)



(732) SICC Coatings
GmbH
(511) 02 17

(111) 1517112
(151) 19.09.2019

(540)



(732) KRAŠ,
prehrambena industrija,
d.d.
(511) 16 28 30

(111) 1517131
(151) 18.12.2019
(540)

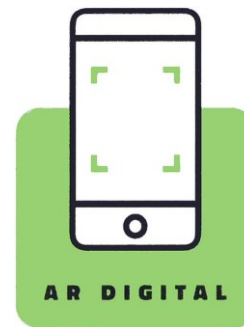

(732) Digital reality
društvo s ograničenom
odgovornošću za usluge
(511) 42

(111) 1517134
(151) 19.09.2019
(540)



(732) KRAŠ,
prehrambena industrija,
d.d.
(511) 30

(111) 1517140
(151) 19.09.2019

(540)



(732) KRAŠ,
prehrambena industrija,
d.d.
(511) 16 28 30

(111) 1517141
(151) 15.01.2020
(540)

MISE EN SCENE

(732) AMOREPACIFIC
CORPORATION
(511) 03

(111) 1517146
(151) 19.09.2019
(540)



(732) Kraš prehrambena
industrija, d.d.
(511) 16 28 30

(111) 1517149
(151) 19.09.2019
(540)



(732) KRAŠ,
prehrambena industrija,
d.d.
(511) 16 28 30

(111) 1517176
(151) 07.11.2019
(540)

**DKV ECO
TRUCKER**

(732) DKV EURO
SERVICE GmbH + Co.
KG
(511) 09 12 35 36 37
38 39 41 42 43 45

(111) 1517188
(151) 03.01.2020
(540)

Eure!Tech

(732)
AUTODISTRIBUTION
INTERNATIONAL
CVBA, afgekort ADI
CVBA
(511) 09 16 35 37 41

(111) 1517222
(151) 23.12.2019
(540)

NIPD GENETICS
PreSENTIA
hereditary cancer

(732) NIPD Genetics
Public Company Limited
(511) 01 42 44

(111) 1517228
(151) 02.12.2019
(540)

潮流



EVOLUTION

(732) China Tobacco
Sichuan Industrial Co.,
Ltd.
(511) 34

(111) 1517233
(151) 22.11.2019
(540)



(732) iAero Group LLC
(511) 35 37 39

(111) 1517286
(151) 23.12.2019
(540)

FINESSE

(732) POSLOVNI
SISTEM MERCATOR,
d.d.
(511) 30 35

(111) 1517324
(151) 23.10.2019
(540)

PrograScan

(732) Ivoclar Vivadent
AG
(511) 05 09 10

(111) 1517328
(151) 10.12.2019
(540)

BURFA

(732) Burfa Capital OÜ
(511) 09 11 16 25 32
33 35 36 37 41 42

(111) 1517348
(151) 27.12.2019
(540)

Hepcludex

(732) MYR GmbH
(511) 05

(111) 1517362
(151) 14.01.2020
(540)



(732) COMMANDO
Networks Limited
(511) 09

(111) 1517383
(151) 23.12.2019
(540)

HRUSTY

(732) POSLOVNI
SISTEM MERCATOR,
d.d.
(511) 29 30 35

(111) 1517401
(151) 30.12.2019
(540)



(732) Toruńskie Zakłady
Materiałów
Opatrunkowych, Spółka
Akcyjna
(511) 03

(111) 1517409
(151) 30.01.2020
(540)

**KINDER
SUSTAINABLE
HAPPINESS**

(732) SOREMARTEC
S.A.
(511) 28 30

(111) 1517435
(151) 20.01.2020

(540)



MALEMONKEY

公猴

(732) Xiamen Male
Monkey Clothing Co.,
Ltd.

(511) 25

(111) 1517474
(151) 12.12.2019
(540)

LeCOMFORT

(732) LECOMFORT
S.R.L.
(511) 20

НАКНАДНА НАЗНАЧЕЊА ЗА РЕПУБЛИКУ СРБИЈУ

Subsequent designations for Republic of Serbia

(111) 643152
(540)**ORION**(732) Orion Corporation
(511) 01 05 09 10(111) 1497704
(540)

MEN ALWAYS WIN WITH ADENOPROSIN

(732) Obshchestvo s
ogranichennoy
otvetstvennostyu
"Biotehnos"
(511) 05 35(111) 755219
(540)**MINIMA**(732) MINIMA Société
par Actions simplifiée
(511) 09(111) 851824
(540)**EVIO**(732) Zumtobel Lighting
GmbH
(511) 09 11 42(111) 925893
(540)**LUTEIN_{omega3}**(732) SOOFT ITALIA S.P.A.
(511) 05(111) 954515
(540)**TCX**(732) TCX S.r.l.
(511) 09 18 25 28(111) 964049
(540)**ЛАСТОЧКА**(732) Open-Type Joint
Stock Company "ROT
FRONT"
(511) 30(111) 964688
(540)**МАСКА**(732) Open-Type Joint
Stock Company "ROT
FRONT"
(511) 30(111) 1026369
(540)**MONOLITH**(732) Slobodianiuk
Viktor Petrovych
(511) 06 09(111) 1029256
(540)**Bayolan**(732) Bayerische
Milchindustrie eG
(511) 29 31(111) 1053808
(540)**KW**(732) Keller Williams
Realty, Inc.
(511) 35 36(111) 1081605
(540)**Bombata**(732) FABIO GUIDONI
and ANDREA
ZANOBETTI
(511) 18(111) 1136178
(540)**PROBLAD**(732) CEV, SA
(511) 05(111) 1167002
(540)**BRANDANI**(732) Brandani Gift
Group S.r.l.
(511) 07 08 11(111) 1182079
(540)**MONT
BLANC**(732) Montblanc-Simplo
GmbH
(511) 03 09 14 16 18(111) 1191528
(540)**NEBIWORLD**(732) WORLD
MEDICINE İLAÇ
SANAYİ VE TİCARET
ANONİM ŞİRKETİ
(511) 05(111) 1212556
(540)(732) SANYHOT
ADHESIVOS, S.A.
(511) 01(111) 1213515
(540)**kw**
KELLERWILLIAMS(732) Keller Williams
Realty, Inc.
(511) 35 36(111) 1221445
(540)**ADEPIDYN**(732) Syngenta
Participations AG
(511) 05(111) 1221963
(540)**C**
COURIR(732) GROUPE
COURIR
(511) 35(111) 1227587
(540)**BLENREP**(732) Glaxo Group
Limited
(511) 05

(111) 1228569
(540)

IPZEN

(732) IPZEN LTD
(511) 09 42 45

(111) 1232076
(540)



(732) ALTUNKAYA
İNŞAAT NAKLIYAT
GIDA TİCARET
ANONİM ŞİRKETİ
(511) 03 05 16

(111) 1232889
(540)



(732) PAYBACK GmbH
(511) 09 35 36 39 41

(111) 1236043
(540)

PAYBACK

(732) PAYBACK GmbH
(511) 09 35 36 38 39
41

(111) 1240020
(540)

NOCICEPTOL

(732) Bertrand
VIGNAUD and Patrick
PISA
(511) 03 05 10

(111) 1285120
(540)



(732) Footshop s.r.o.
(511) 18 25 35

(111) 1288449
(540)

BSL

(732) SB TEKSTİL
TİCARET VE SANAYİ
LİMİTED ŞİRKETİ
(511) 18 25 35

(111) 1312671
(540)

MILLS

(732) Mills Nutrients
B.V.
(511) 01

(111) 1329181
(540)

ARRA

(732) Giumarra
Vineyards Corporation
(511) 31

(111) 1334021
(540)

KERATİLE

(732) KERATILE, S.L.
(511) 19

(111) 1340733
(540)



(732) Wolverine
Outdoors, Inc.
(511) 25

(111) 1358749
(540)



(732) BLUE HAIR LTD
(511) 03 06 08 09 10
11 16 20 21 25 26

(111) 1362416
(540)

ZEJULA

(732) Tesaro, Inc.
(511) 05

(111) 1363473
(540)

**MONT
BLANC**

(732) Montblanc-Simplo
GmbH
(511) 34

(111) 1363475
(540)

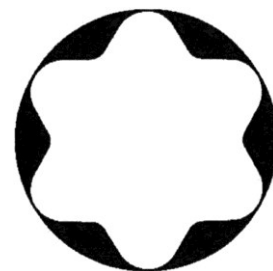

(732) Montblanc-Simplo
GmbH
(511) 34

(111) 1363639
(540)

MONTBLANC

(732) Montblanc-Simplo
GmbH
(511) 34

(111) 1377473
(540)

SQ8

(732) AUDI AG
(511) 09 12 14 18 25
27 28

(111) 1391960
(540)

amos
PROFESSIONAL

(732) AMOS
PROFESSIONAL
CORPORATION
(511) 03

(111) 1405533
(540)

Footshop

(732) Footshop s.r.o.
(511) 18 25 35

(111) 1415329
(540)

FytoSave

(732) FytoFend S.A.
(511) 01 05

(111) 1417242
(540)

OXBRYTA

(732) Global Blood
Therapeutics, Inc.
(511) 05

(111) 1420543
(540)

BOYISH BY HER

Ж

(732) LAUREL
APPAREL GROUP,
LLC
(511) 25

(111) 1425866
(540)

ALFRED GIRAUD

(732) VALOR SPIRITS,
LLC
(511) 33 35

(111) 1434343
(540)

ETƏK

(732) ZHEJIANG ETEK
ELECTRICAL
TECHNOLOGY CO.,
LTD.
(511) 09

(111) 1467581
(540)

Brunata

(732) Brunata A/S
(511) 09 11 35 37 42
45

(111) 1468340
(540)



KITE
MORE THAN A TILE

(732) GA.BE
SOLUTIONS S.R.L.
UNIPERSONALE

(511) 06 19

(111) 1481039
(540)

B A B O S
Shoes

(732) AEK AYAKKABI
ÇANTA VE DERİ
ÜRÜNLERİ İTHALAT
İHRACAT SANAYİ VE
TİCARET LİMİTED
ŞİRKETİ
(511) 18 25 35

(111) 1481980
(540)



(732) İÇDAS ÇELİK
ENERJİ TERSANE VE
ULAŞIM SAN. A.Ş.

(511) 06 12 36 37 39
42

(111) 645185
(540)

KAWECO

(732) H & M
GUTBERLET GMBH
(511) 16 18

ИНДУСТРИЈСКИ ДИЗАЈН / Industrial Designs

Међународни кодови за идентификацију
библиографских података о дизајну према -
WIPO st. 80

Recommendation concerning
bibliographic data
To industrial designs - WIPO st. 80

Регистарски број	(11)	Number of registration
Датум регистрације	(15)	Date of the registration
Број пријаве	(21)	Number of the application
Датум подношења пријаве	(22)	Date of filing of the application
Подаци о изложбеном праву првенства	(23)	Exhibition priority data
Број пријављеног дизајна	(28)	Number of industrial designs included in the application
Подаци о праву првенства на основу Париске конвенције	(30)	Data relating to priority under the Paris Convention
Класа и подкласа Локарнске класификације	(51)	Class and subclass of the Locarno Classification
Назив дизајна ((54)	Title of the industrial design
Име аутора дизајна	(72)	Name of the creator
Име и адреса носιοца права	(73)	Name and address of the owner
Име и адреса пуномоћника	(74)	Name and address of the representative

РЕГИСТРОВАНИ ДИЗАЈН / Registered Designs

(11) 11423

(21) Д-28/ 2019

(22) 4.4.2019.

(30) Д-28/ 2019 4.4.2019. RS

(28) 1

(54) DEKORATIVNI ELEMENT ZA KAČKET

(73) MILOVANOVIĆ Miloš, Braće Krkljuš 38/1,
21000 Novi Sad, RS

(72) MILOVANOVIĆ Miloš, Braće Krkljuš 38/1,
21000 Novi Sad, RS

(74) BAJIĆ Saša advokat, Stražilovska 23,
21000 Novi Sad, RS



(51) 11-03

(15) 16.12.2019



(11) 11424

(21) Д-19/ 2019

(22) 12.3.2019.

(30) Д-19/ 2019 12.3.2019. RS

(28) 3

(54) MOLERSKI VALJAK (3)

(73) KAEM Spółka z ograniczoną odpowiedzialnością
Spółka komandytowa Baranowo, ul. Rzemieślnicza 14,
62-081 Przeźmierowo, PL

(72) MARIUSZ Kałek, Baranowo, ul. Rzemieślnicza 14,
62-081 Przeźmierowo, PL

(74) GRAOVAC Zoran advokat, Mirijeovski venac 4/24,
11160 Beograd, RS

(51) 08-05

(15) 26.12.2019.

(11) 11425

(21) Д-82/ 2019

(22) 8.10.2019.

(30) Д-82/ 2019 8.10.2019. RS

(28) 1

(54) NAPRAVA ZA PRANJE LEĐA

(73) BANZIĆ Dragan, Boška Buhe 8, 11130 Beograd, RS

(72) BANZIĆ Dragan, Boška Buhe 8, 11130 Beograd, RS

(51) 28-03

(15) 13.1.2020.



(11) 11426
(21) Д-64/ 2019
(22) 9.7.2019.
(30) 29676399 10.1.2019. SAD
(28) 1

(54) ŠARA ZA PNEUMATIK

(73) COOPER TIRE & RUBBER COMPANY, 701 Lima Avenue, Findlay, Ohio, 45840, US
(72) KOCHANEK Zachary, c/o Cooper Tire & Rubber Company, 701 Lima Avenue, Findlay, Ohio, 45840, US
(74) NAUMOVIĆ Zoran, Krunska 77, 11000 Beograd, RS

(51) 12-15
(15) 28.1.2020.

(11) 11428
(21) Д-66/ 2019
(22) 9.7.2019.
(30) 29676390 10.1.2019. SAD
(28) 1

(54) ŠARA ZA PNEUMATIK

(73) COOPER TIRE & RUBBER COMPANY, 701 Lima Avenue, Findlay, Ohio, 45840, US
(72) KOCHANEK Zachary, c/o Cooper Tire & Rubber Company, 701 Lima Avenue, Findlay, Ohio, 45840, US
(74) NAUMOVIĆ Zoran, Krunska 77, 11000 Beograd, RS

(51) 12-15
(15) 28.1.2020.

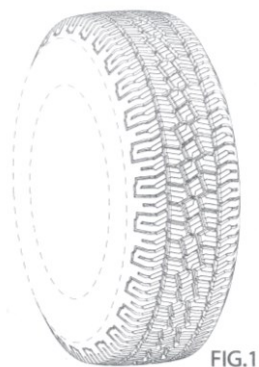

FIG.1

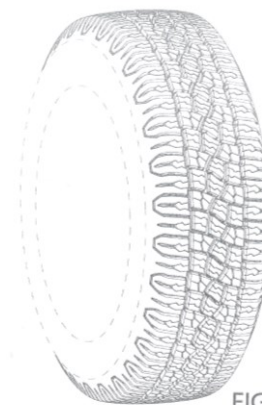

FIG.1

(11) 11427
(21) Д-65/ 2019
(22) 9.7.2019.
(30) 29676406 10.1.2019. SAD
(28) 1

(54) ŠARA ZA PNEUMATIK

(73) COOPER TIRE & RUBBER COMPANY, 701 Lima Avenue, Findlay, Ohio, 45840, US
(72) KOCHANEK Zachary, c/o Cooper Tire & Rubber Company, 701 Lima Avenue, Findlay, Ohio, 45840, US
(74) NAUMOVIĆ Zoran, Krunska 77, 11000 Beograd, RS

(51) 12-15
(15) 28.1.2020.

(11) 11429
(21) Д-80/ 2019
(22) 4.10.2019.
(30) Д-80/ 2019 4.10.2019. RS
(28) 1

(54) POSUDA SA POKLOPCEM

(73) DRINA PLASTIKA-86 DOO, Četvrta industrijska 7, 22330 Nova Pazova, RS
(72) TODOROVIĆ Stevan, Zdravka Jovanovića 32, 14000 Valjevo, RS

(51) 07-07
(15) 28.1.2020.

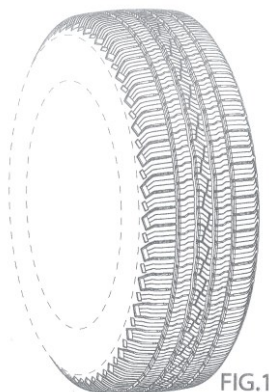

FIG.1



Д

(11) 11430

(21) Д-17/2019

(22) 26.2.2019.

(30) Д-17/2019 26.2.2019. RS

(28) 1

(54) VIRTUELNI ASISTENT

(73) PYGMY TITAN DOO, Trščanska 21,
11080 Beograd, RS

(72) KNEŽEVIĆ Nikola, Aleksinačkih rudara 28,
11000 Beograd, RS

(51) 14-02

(15) 28.1.2020.

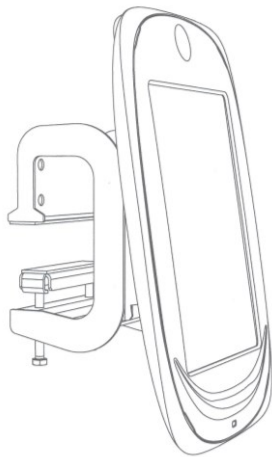

ПРЕСТАНАК ВАЖНОСТИ РЕГИСТРОВАНОГ ДИЗАЈНА
Termination of Validity of Registered Designs

Због неплаћања таксе за одржавање права у периоду од од 16.08.2019. до 15.09.2019.године:

Дизајн број **11023** чији је носилац JEŽ Dragan, Nikole Tesle br. 55, 21241 Кац, Novi Sad, RS, престао је да важи дана 2.9.2019. године.

Дизајн број **11024** чији је носилац JEŽ Dragan, Nikole Tesle br. 55, 21241 Кац, Novi Sad, RS, престао је да важи дана 2.9.2019. године.

ПОДЛИСТАК ГИС

Supplement IPG

САДРЖАЈ

**КОМЕМОРАЦИЈА ПОВОДОМ СМРТИ
БЛАГОТЕ ЖАРКОВИЋА,
ДУГОГОДИШЊЕГ ДИРЕКТОРА ЗАВОДА ЗА
ИНТЕЛЕКТУАЛНУ СВОЈИНУ**
Београд, Завод за интелектуалну својину,
25.02.2020. године

**WIPO ЦЕНТАР ЗА АРБИТРАЖУ И
МЕДИЈАЦИЈУ**
**SIA-WIPO СИМПОЗИЈУМ: АРБИТРАЖА И
МЕДИЈАЦИЈА У СПОРОВИМА У ОБЛАСТИ
ФИНАНСИЈСКЕ ТЕХНОЛОГИЈЕ**
Цирих, 5. фебруар 2020. године

CONTENTS

**COMMEMORATION ON THE OCCASION OF
THE DEATH OF MR. BLAGOTA ŽARKOVIĆ,
DIRECTOR OF THE INTELLECTUAL
PROPERTY OFFICE FOR MANY YEARS**
Belgrade, Intellectual Property Office,
February 25th, 2020

**WIPO CENTER FOR ARBITRATION AND
MEDIATION**
**SIA-WIPO SYMPOSIUM: ARBITRATION AND
MEDIATION IN THE DISPUTES IN THE FIELD
OF FINANCIAL TECHNOLOGY**
Zurich, February 5, 2020

**КОМЕМОРАЦИЈА ПОВОДОМ СМРТИ БЛАГОТЕ ЖАРКОВИЋА,
ДУГОГОДИШЊЕГ ДИРЕКТОРА ЗАВОДА ЗА ИНТЕЛЕКТУАЛНУ СВОЈИНУ**

Београд, Завод за интелектуалну својину, 25.02.2020. године



IN MEMORIAM **Благога Жарковић**

25. фебруара у Заводу за интелектуалну својину је одржана комеморација недавно преминулом дугогодишњем директору Завода, Благоги Жарковићу. Комеморацији су присуствовали чланови породице, пријатељи и колеге господина Жарковића. О његовом лику и делу говорили су: Владимир Марић, директор Завода, др Слободан Марковић, професор Правног факултета Универзитета у Београду, др Александар Петровић, професор Филолошког факултета Универзитета у Београду, Анђелко Главашевић, председник Управног одбора Савеза проналазача Војводине и Бранка Тотић, помоћник директора Завода.

На комеморацији је приказан и снимак из архива РТС-а, из емисије Трезор, у коме господин Жарковић говори о делу Николе Тесле. Сви говорници су веома надахнуто говорили о заслугама Благоге Жарковића за унапређење интелектуалне својине у бившој Југославији, о његовом доприносу афирмацији дела Николе Тесле, као и доприносу развоју проналазаштва и унапређењу стручне литературе из области интелектуалне својине. Са посебним пијететом су евоцирали успомене на његов визионарски дух, огромну радну енергију и поверење које је гајио према својим сарадницима.

Владимир Марић, директор Завода за интелектуалну својину

Поштована породицо Жарковић, драге колегинице и колеге, поштовани пријатељи,

Окупили смо се данас у спомен господина Благоге Жарковића, дугогодишњег директора Завода за интелектуалну својину, изузетног човека и стручњака и нашег драог пријатеља. Као и ви, и ја сам имао ту срећу да га упознам и да један део свог живота проведем радећи са њим. Дозволите ми зато

да кажем неколико речи о том добром човеку.

Господина Благогу Жарковића упознао сам у јесен 1997. године, на свом првом разговору за посао. И данас доста добро памтим тај сусрет. Био је сив, кишовит дан, прилично хладан. Ја сам био у страху да не закасним на заказани разговор, па сам дошао сат и по раније и прилично промрзао чекајући својих пет минута испред зграде Сива 3.

Кажу да је први утисак који стекнемо о човеку пресудан у нашем даљем грађењу односа са том особом. Енглези чак умеју шаливо да кажу: “Никада ти се више неће пружити прилика да оставиш први утисак”, алудирајући да ако тада забрљаш, нема више поправке. Од првог тренутка када је господин Благота Жарковић проговорио, схватио сам да седим очи у очи са једним паметним и занимљивим човеком. Био је ведар, врло љубазан, духовит и врло непосредан. Обраћао ми се као себи равном, вероватно да би ме охрабрио, јер био сам и уплашен и несигуран, а то, једном мудрому човеку какав је Благота био, сигурно није промакло. Тај сусрет за мене је био толико леп и пријатан, ван свих мојих и најсмелијих очекивања, да сам себи после у шали говорио да ми неће бити жао ничега, чак иако не добијем посао. Моји родитељи и сестра нису веровали кад сам им испричао како сам прошао. Мама се, наравно, расплакала. Верујући њеној интуицији питао сам је шта мисли. Рекла ми је: “Биће све у реду, то је један добар човек, пази шта ти кажем”.

И било је све у реду, добио сам посао захваљујући Благоти Жарковићу у институцији у којој и данас радим. Много је гласова тада забрујало да се не заносим, да не треба никоме веровати, да су сви исти, али Благота Жарковић није био исти. Био је частан и човек од речи, човек широких видика, човек прогреса, и традиционалан и модеран, прави интелектуалац, способан да види будућност и да својом упорношћу и својом паметношћу остварује дугорочне циљеве и овој земљи донесе неке стратешке новине на пољу интелектуалне својине. Његове заслуге и његов потенцијал ја тада још нисам могао да видим, али сада, након много година, могу добро да сагледам његово вредно наслеђе у овој институцији и генерално у заштити интелектуалне својине у Србији. О томе ће више да говоре моје колеге.

Господин Благота Жарковић ме је, као младог правника, непрестано бодрио да пишем чланке, читао је све што бих написао, давао врло вредне коментаре и сугестије како да унапредим своје текстове. Мени је ласкало то што директор Завода има времена да се бави мојим чланцима који у то

време и нису били нарочито добри. Касније сам му једном приликом рекао, можда пре три године, да ми је помало непријатно што сам га мучио са својим писањем и да је то вероватно била и гњаважа за њега, али је он одмахнуо руком и рекао – “Ма не брине, све је било добро”. Наравно да није баш све било добро, али то је био Благота Жарковић: један пожртвован и добронамеран човек.

Оно што бих истакао као посебну врлину господина Жарковића, то је његово стрпљење. Памтим да је увек врло пажљиво слушао свог саговорника, никада никога није прекидао у причи, био је, најкраће речено, “човек који има времена” за свакога од нас. И то је особина добрих људи, то је и Душан Радовић једном приликом рекао да је добар човек онај који има времена!

Радио је неуморно. Био је човек посвећен општој ствари којој је жртвовао и своју снагу и свој живот, не памтим да сам га икада чуо да се жали на било кога, или на било шта. У свему је тражио праву меру. Своје је ставове износио скромно, али никада снисходљиво; своја уверења је заступао одлучно, али никада с висине. Његов ауторитет је произлазио из његовог знања, а не из његове позиције или било чега сличног.

Након одласка у пензију наши сусрети и наши разговори су се проредили. Виђали смо се углавном на прославама дана Завода. Изгледао је већ помало уморно али му је мисао и даље била жива, његов дух је још увек био радознао и ведар, или се барем мени тако чинило. Сви ми који смо имали ту срећу да нам господин Жарковић буде директор, радовали смо се његовим посетама; он је за све нас увек био, како се то каже, специјалан гост.

Хвала вам господине Жарковићу за сваку пријатељску реч коју сте ми рекли, за сву подршку, за сваки mudar савет, за ваш лични пример који сам следио и који још увек следим, за све лепе успомене које никада неће избледети.

Проф. др Александар Петровић

СВЕ ШТО ЈЕ ВЕЛИКО УВЕК ЈЕ НА КОРИСТ ДРУГИХ

Допустите да пре него што нешто кажем дам реч Благоти Жарковићу. Захваљујући Програмском архиву РТС, уредници Бојани Андрић и њеној емисији Трезор дошли смо до архивског снимка из 2009. године у коме он говори о себи и Николи

Тесли. Можемо сада да га опет видимо и чујемо јер технологија не прави разлику између живота и смрти до које је људима толико стало.

Већ и из ових неколико издвојених кадрова види се да Благота Жарковић плени скромношћу, али истовремено зрачи великом душевном снагом и духовном сабраношћу која је кадра да интроспекцију

повеже са разумевањем спољашњег света. То нас наводи да поменемо да у манастирима, као средиштима духовности, постоје две врсте монаха, општежитељи и идиоритмици. Како су манастири заправо симбол света може се разложно прихватити да се ова подела не завршава унутар њихових зидина, већ се да на свој начин применити и на све људе. Благота Жарковић је по својој природи и по свом делу припадао овим првим. Све што је чинио било је за друге у потпуном складу са древном моралном поуком да „реке не пију своју воду, дрвеће не једе своје плодове, облаци не гутају своју кишу. Све што је велико, увек је на корист других“.

Стога је у узбурканим временима низ деценија био кључна личност државне заштите интелектуалне својине. Био је директор Завода за патенте и Завода за интелектуалну својину када се рушила друга Југославија и када се стварала трећа која се повијала и распала под империјалним санкцијама. Требало је све то издржати и очувати установу. Благота Жарковић не само да је то успео, него је у најтежим временима успео да је унапреди и подигне на вишу раван. Он је заправо направио мало чудо које у општем метежу као да нико није успео добро да примети.

Како је Благота Жарковић то успео? Једноставно јер се у тешким временима никада није саплео о егоизам и јер је остао на пут благе вере у истину и победу добра. Другим речима, био је човек, имао је довољно снаге, вере и визије да буде потпуно посвећен општем добру. Поред низа његових добрих поступка према људима и исправних ставова за које се залагао, желим да истакнем догађај у коме се његов животни кредо потпуно огледао. Када се Завод његовим неуморним залагањем уселио у реновирану зграду у Змај Јовиној улици, имали смо прилике да водимо низ разговора не само о историји заштите интелектуалне својине у Србији, већ и о историји зграде у коју се Завод уселио. Није било тешко схватити да ова зграда има тешку историју јер је у њој било једно од средишта тајне полиције новог комунистичког поретка где је без суђења уморен генерал Милан Недић и ко зна колико још оних који су се нашли на путу новим властима. Благота је схватио да ће та тамна прошлост оптерећивати дух установе. Написао је писмо Патријаршији Српске православне цркве с молбом да пошаљу некога ко ће осветлати зграду. Такав захтев наравно није био у опису посла директора Завода за интелектуалну својину, али он је свој позив сматрао нечим вишим и

дубље посвећеним добру људи који су били поверени његовом старању.

Писмо је било тако искрено и добро срочено да смо ускоро били обавештени да ће зграду осветлати лично патријарх Павле. Било смо јако изненађени и Благота није крио своју радост због тога. Био је при крају каријере и долазак патријарха било је њено племенито разрешење. Патријарх је благоугодно извршио обред да би после тога неочекивано остао дужи од једног сата у срдачном разговору с окупљеним сарадницима Завода. Цео догађај обавијала је нека лепа атмосфера олакшања која се и после осећала у згради. Патријарх је лично ставио знаке крстова по зидовима. У службеном гласнику Завода објављена је notiца која је забележила догађај. „Његова светост Патријарх Српски, господин Павле, осветљао је 6. марта 2003. године седиште Савезног завода за интелектуалну својину – кућу у Змај Јовиној 21 (сада Кнегиње Љубице 5) – и том приликом је Завод, уз благослов Патријарха изабрао за крсну славу Светог архангела Михаила – Михољдан, који се слави увек 12. октобра, што се поклапа са Даном Николе Тесле. Тиме је Завод постао и српска установа и можда је већ због тог историјског тренутка крстове на зиду које је учрпао Патријарх требало обележити сребрним зрацима да би они као подсетник на снагу општежитељства деловали и данас.

За време разговора није било тешко увидети да су и један и други начињени од исте материје општежитељства. Свако у својој сфери служио је људима било да су они то схватили или не. Патријарх није у Завод дошао да би заштитио патент или жиг, већ људске душе, као што ни Благота није узимао, већ давао не сводећи свој рад само на заштиту интелектуалне својине, већ упоредо мислећи и о заштити људи због којих би интелектуална својина требало да постоји. Њих двојица су се потпуно срели у јединству вере као два вида исте суштине.

Стога када упоредимо ко је овде умро, да ли свет без блакости или Благота који је отишао из појавног света, прави одговор није тежак. Благота је жив. Предлажем стога да се свечана сала Завода, ово место на коме је нас је Благота Жарковић последњи пут окупио назове његовим именом. Он ће тако наставити да живи међу нама, а и ми ћемо моћи да разазнамо јасније шта је и куда треба да води пут живота.

Проф. др Слободан Марковић, бивши директор Завода

Господин Благота Жарковић је био свестран, паметан и начитан човек. Одлично би ме разумео сада када кажем да нисам дошао овамо да жалим с вама његову смрт, јер је та жалост само појединачни доживљај наше немоћи и немирења са чињеницом да све на свету има свој крај. Уместо тога, за мене је ово пре прилика да се, у духу његове благородне личности, подсетимо шта доброга можемо да урадимо једни за друге док смо још заједно ту.

У мом животу, десило се, ето, да ме је још у младости до Благодите довела струка: право интелектуалне својине. Било је то средином 80-их година прошлог века. Благота је био две деценије старији од мене, таман у оном добу кад је својим искуством, положајем и утицајем био у стању да ми пружи руку поверења, коју сам ја тада, више успут и несвесно, прихватио и не пуштам је до данас. Наша сарадња трајала је до краја његовог радног века и симболично је крунисана мојим доласком на чело Завода, као Благодитиног следбеника на том месту. Сада ту његову руку стискам јаче него раније, јер ретроспективно одлично могу да спознам својевремену судбоносност свог сусрета с Благодом, заједничког рада на законима, учествовања на седницама Владе и Народне скупштине Југославије, одлазака на састанке у Светској организацији за интелектуалну својину у Женеви, посета иностранцима Заводима. То све је, уз моју академску каријеру која је текла паралелно, обликовало мој професионални живот, тако да могу без оградe да кажем: да онда није било њега, ја сада не бих био ја.

Из угла блиског сарадника, посматрао сам Благоту у многим ситуацијама. Имповале су ми његове благост и обзирност, општа култура, али и способност да брани свој интегритет од људи који мисле да је нечија финоћа заправо слабост. Мислим да сам с њим делио ону тиху унутрашњу побуну против људи који не знају или се праве да не знају где је црта, где је мера. Више пута сам помислио како су у складу његово име и његова личност. Латини би рекли *номен ест омен*.

После смо се виђали на годишњицама Завода и ретким специјално договорним изласцима заједно с

Анђелко Главашевић, председник Савеза проналазача Војводине

У име Савеза проналазача Србије, Савеза проналазача Војводине и моје лично име желим и овом приликом да изразим саучешће породици поводом смрти нашег Благодите –Баје.

Напустио нас је човек који је својом добротом,

госпођом Бранком Тотић коју је он јако ценио. Последњи пут пред крај прошле године. У тим приликама, пошто му је ход већ постао несигуран, сваки пут кад би се ухватио за мене као ослонац, помишљао сам како у хаосу живота можда ипак има некаквог симболичног реда и смисла, и како би било лепо да ти тренуци вере у ред и смисао потрају.

Благота је имао таленат да бира сараднике међу људима који су у његовој доброты и великодушности видели своју велику обавезу према послу, а не прилику за тзв. сналажење. Његова је заслуга да данас у овој институцији имате ланац личности (од њега, преко моје маленкости и госпође Бранке Тотић до господина Владимира Марића) које се уважавају и које сарађују како пре, тако за време и после директорске функције. Мислим да је то изузетан и редак позитивни пример у јавној управи, који дугујемо Благодитином духу којим је озрачио ову институцију са којом се такорећи идентификовао.

Ја верујем да је и Благодитина породица трпела његове муке и секирације око Завода у оно тешко време друге половине 90тих година, без адресе и без услова за рад. Али Благота је био и човек акције, који се својом упорношћу и утицајем изборио за ову зграду, што је било равно чуду. Колике су морале бити велике његове трауме и бриге око тога схватио сам кад ми је једном, пошто смо се већ уселили овамо, рекао: „Слобо, ноћас сам сањао да се Завод руши“.

Мени је драго да је Благота био у прилици да се у потоњим годинама увери да је Завод, захваљујући људима који овде раде, у све бољем стању, прилагођавајући се новом времену и значајно измењеним околностима.

Благо нама што смо Вас имали, драги Благота. Почивајте у миру јер сте савесно намирили своје дужности и посвршавали овоземаљске послове. А за себе могу да кажем да се јако добро осећам кад Вас чврсто држим за руку.

племенитошћу, благошћу, обзирношћу пленио људе око себе, а посебно нас који смо имали прилику да сарађујемо и да се дружимо са њим.

Благост – та изузетна хришћанска особина била је доминантна црта његовог карактера. Можда и није случајно што му је крштено име Благота.

Скоро да нема човека који се озбиљно бавио иновацијама и проналазаштвом, а нарочито истакнутог проналазача у СФРЈ, СРЈ, Србији који није био радо виђен гост и са великим уважавањем и поштовањем примљен лично код директора Благодете или његових најближих сарадника.

Завод је за све нас проналазаче представљао и представља својеврстан храм знања не само у патентним списима већ и знању стручњака запослених у њему. Сретао сам се са Благодетом и његовим сарадницима у свим републикама и покрајинама, на семинарима, изложбама, фабрикама и институцијама где су вођене активности на развоју интелектуалне својине, иновација и проналазаштва. Тадашње многе наше фабрике развијане на сопственим иновацијама, имале су клубове и друштва проналазача. Сви су морали имати правилнике о вредновању иновација и др.

Баја се много радовао успеху наших проналазача на највећим међународним изложбама у Бриселу, Питсбургу, Женеви, Москви, Шангају, Сеулу на Тесла фесту, о чему сам га редовно извештавао.

Нарочито се радовао када неко од проналазача успе да реализује свој проналазак, да га произведе и пласира на тржиште. Користио је сваку прилику да их посети и да им лично честита на успеху. Са пажњом је желео да чује њихове проблеме, мишљења и предлоге за унапређење патентног система и услова за бржу реализацију проналазака заснованих на домаћој памети. Колико је Благодета високо поштовао проналазаче и проналазачки дар, види се из његових бројних говора, текстова, публикација и истраживања посвећених знаменитим проналазачима. Од проналазача највише је ценио Теслу, највећег од свих, који је имао посебан дар од Бога да природне силе употреби за добробит човечанства. Онима који су говорили да су многи знаменити Срби неоправдано у сенци Тесле умео је да одговори да: "Високо дрво хлад нема," а да је Тесла у односу на све досегао највеће висине. Лично је много допринео објављивању докумената из архива Теслиног музеја.

Мало је познато да је Благодета послао писмо њ. с. Патријарху Павлу 21. јула 2003. године у коме предлаже да се посмртни остаци Николе Тесле сахране у порти храма Светог Саве на Врачару. Из детаљног и веома интересантног образложења свог предлога очито је, колико је Благодета ценио Теслу као проналазача који је делима задужио човечанство, Српство и Словенство. Из овог образложења може се видети колика је Благодетина племенитост и родољубље, која је ширина и дубина његове перцепције људи, друштвених и историјских збивања и процеса. Благодета је био и председник Савеза проналазача Србије. Лично сам захвалан Баји што сам имао прилику и част да с њим сарађујем. Много ми је помогао да у Новом Саду

створимо и одржимо међународну изложбу проналазаштва „Тесла фест“, која траје више од 30 година. Ову сарадњу су наставили и његови наследници у Заводу. Издали смо више заједничких публикација о Тесли, међу којима и „12. октобар Дан Николе Тесле“, где предлаже да се Дан Николе Тесле и Дан проналазача у Србији и у свету слави 12. октобар у част Теслине прве патентне пријаве поднете 1887. Написао је између осталог и Предговор за биографију о Тесли, аутора М. Матића, коју је издао Савез проналазача Војводине и друго.

Наша дугогодишња сарадња прерасла је у пријатељство, међусобно уважавање и поштовање. Знали смо се повремено наћи у Заводу, док је ћерка Тијана студирала, онда и у Новом Саду. Највише је волео да свратим у његов дом који је зрачио топлим породичном атмосфером и изузетним гостопримством. Ређе је желео да се виђамо у кафани. Ишли смо на први Конгрес српских домаћина на Дивчибарама где је Благодета месецима радио припреме и организацију као секретар конгреса. Као секретар државног одбора за обележавање 140 година од рођења Николе Тесле био је одговоран за планирање, координацију и реализацију програма. Био је изузетно упоран и ангажован у обезбеђивању финансијских средстава за завршетак филма о Милутину Миланковићу.

Знао сам понекад да му се јавим када прођем кроз његову Гајдобру чему се много обрадовао.

Ретко је последњих година долазио на Тесла фест у Нови Сад са изговором да ми не прави трошак. Теме наших дивана нису били само иноватори већ многа историјска, друштвена и економско-политичка збивања којих је било на претек на овим просторима, на жалост и болна по многе људе, а нарочито наш српски народ. Често је Благодета и усмено, писмено и јавно реаговао на неправду која је чињена нашој земљи бомбардовањем, санкцијама, прогонима, страдањима и принудним расељавањем нашег народа и др.

Честа тема су биле и породичне прилике и породичан живот, чему је придавао изузетну важност. Радовао се сваком напретку у породици. Памтио је, од многих нас, имена чланова наше породице и увек их поздрављао у нашем разговору. Последњи пут ми је у свом дому кувао чај изражавајући велику срећу и радост што је у њихову породицу стигао унук Дејан. Ми проналазачи, наша организација и ја лично чуваћемо успомену и сећање на лик и дело изузетног човека и пријатеља, нашег Бају. На овогодишњем Тесла фесту од 12-15 октобра, један дан или вече проналазача посветићемо сећању и успоменама на лик и дело Благодете Жарковића.

Нека му је вечна слава и хвала!

Бранка Томић, помоћник директора и бивши директор Завода

Поштована породицо Жарковић, драги пријатељи и колеге,

У тренуцима када евоцирамо успомене на господина Благоту Жарковића, дозволите ми да укажем на неке значајне моменте из његовог плодног рада у Заводу за интелектуалну својину.

Господин Жарковић је новембра 1975. године постављен за заменика директора, а затим 9 година касније, октобра 1984. године за директора тадашњег Савезног завода за патенте. На челу наше институције био је, с прекидом од две године, до одласка у пензију јуна 2003. године.

Био је на челу Завода у време значајних друштвених промена у нашој земљи - у време напуштања самоуправљања и окретања ка тржишној привреди, у време цепања СФРЈ и трагичних ратова на територији бивше Југославије, као и у време тзв. демократских промена након 2000. године. Све наведено је определило околности у којима је радио и стварао Благота Жарковић, али није битно утицало на његов рад. Његов рад је био вођен искључиво високим професионалним и моралним стандардима.

Врло брзо по доласку на чело Завода Благота Жарковић се храбро упустио у измену патентног система тадашње социјалистичке Југославије. Инспирацију је нашао у упоредном праву, пре свега у Конвенцији о европском патенту, која је пресудно утицала на уједначавање патентних система земаља чланица. По угледу на решења из ове конвенције већ 1987. године припремљен је и објављен у броју 5 Патентног гласника Нацрт закона о изменама и допунама Закона о заштити проналазака, техничких унапређења и знакова разликовања. Скренула бих пажњу да тада није постојала обавеза објављивања нацрта закона, нити спровођења јавне расправе о нацрту, али дубоко развијена свест господина Жарковића о значају јавног посла наложила му је да то учини, иако је знао да ће Нацрт због радикалних промена које је уносио изазвати реакцију јавности. Тако је и било, вођене су бурне дебате са представницима савеза проналазача, синдиката, али и појединих стручњака који су сматрали да се њиме отварају врата доминацији страног технолошког монопола. Ипак, господин Жарковић је истрајао у тежњи да југословенски патентни систем усклади са међународним и упоредним правом и 1990. године су ступиле на снагу поменуте измене и допуне Закона из 1981. године. Њима су извршене суштинске измене у овој области – укинута је

поглавље о самоуправном уређивању права на коришћење проналазака, уведена је јака патентна заштита и продужено трајање заштите патената. Тиме су се стекли услови да наша земља ратификује Европску патентну конвенцију и постане чланица Европске патентне организације. На припремама за чланство у овој организацији Благота Жарковић је марљиво и систематично радио. Успоставио је сарадњу са Европским заводом за патенте, иницирао међусобне студијске посете стручњака два завода и припремио посету председника Европске патентне организације, Пола Брендлија нашој земљи. Током ове посете, новембра 1990. године потписан је Меморандум о сарадњи између ЕПО-а и Владе СФРЈ, којим је између осталог било предвиђено и приступање Европској патентној организацији 1991. године. Нажалост, због политичке кризе у Југославији и међународних санкција ово се није обистинило – Србија је приступила овој организацији тек 2010. године, односно 19 година касније. Ипак, тада нисмо почињали од нуле - Конвенција је била преведена на српски језик, њени ефекти су били савесно и јасно образложени, многи од нас су имали прилику да се усавршавају у Европском заводу за патенте, а све ово захваљујући господину Жарковићу.

Међународна изолованост наше земље и дезинтеграција Југославије нису омели Благоту Жарковића у његовим настојањима да се и у другим областима интелектуалне својине остваре значајне реформе. Тако је под његовим будним старањем припремљена декодификација Закона из 1981. године - у једном дану, 1995. године у Народној скупштини су изгласана 4 закона - Закон о жиговима, Закон о моделима и узорцима, Закон о географским ознакама порекла и Закон о патентима. Био је то велики успех.

Такође, за време његовог мандата Југославија је ратификовала 10, од укупно 24 међународне конвенције из области интелектуалне својине које су настале под окриљем Светске организације за интелектуалну својину. Тиме је омогућена једноставнија заштита домаћих проналазака, дизајна и ознака географског порекла у другим земљама.

Под руководством Благодете Жарковића Завод за патенте је проширио поље свога деловања и на ауторско право и сродна права. Било је то 1992. године. Након преузимања нове надлежности господин Жарковић је приступио реформи ауторског права. Нови закон који је донет након обимне јавне

расправе спроведене са представницима различитих удружења аутора садржао је значајне новине – обухватио је по први пут поред ауторског и сва сродна права – право интерпретатора, право произвођача фонограма, право произвођача база података и друга, чиме су заштићене инвестиције у стварање одређених нематеријалних творевина.

Колико се савесно старао о развоју система интелектуалне својине у Југославији, толико је водио рачуна и о самом заводу. Трудио се непрестано да реши незадовољавајуће питање пословног простора, да повећа број запослених и да побољша техничку опремљеност Завода. У годишњем извештају Завода за 1992. годину, у делу под насловом Проблеми у раду Завода навео је да је „само за последњих 8 година проблеме у раду Завода два пута разматрало Савезно веће Скупштине СФРЈ и 11 пута СИБ. Одлуке које су доношене нису извршаване, под стандардним изговором о недостатку финансијских средстава.“ Сећам се тог периода – господин Жарковић се непрестано трудио да докаже да је Заводу био потребан бољи смештај, као и да је неопходно да добије знатно више запослених да би се пријаве брже решавале. Његови предлози се нису заснивали само на констатацијама о незадовољавајућем стању, већ су били поткрепљени темељним анализама и препорукама реномираних страних стручњака. Благота Жарковић се није либио да у предлогу Влади напише да је експерт WIPO-а који је радио на пројекту YU/87/018, а који је требало да предложи реорганизацију збирке патентних докумената Завода у свом извештају написао да се на збирци виде „трагови глодара“. Драго ми је што је огромна енергија коју је Благота Жарковић уложио у решавање пословног простора уродила плодом и што је успео да у свом другом мандату, 2002. године, издејствује да Завод добије ову дивну зграду у којој имамо довољно простора како за свакодневни рад, тако и за организовање семинара и конференција.

Поред законодавног рада и свакодневног посла на признавању појединих права индустријске својине, под руководством господина Жарковића много смо радили и на промоцији интелектуалне својине. Представници Завода су неизоставно били присутни на сајмовима иновација, као што су Тесла Фест у Новом Саду, Раст Ју у Ријечи и други. Посебан је био однос господина Жарковића са проналазачима. Врата његовог кабинета су за њих увек била отворена – примао их је без посебне најаве и гледао да на сваки начин подржи њихов рад.

Посебно бих желела да истакнем рад господина Жарковића на афирмацији дела Николе Тесле. У

време његовог мандата Завод је тесно сарађивао са Музејом Николе Тесле. Господин Жарковић је иницирао обраду свих патената Николе Тесле, на чему је предано радила група патентних инжењера нашег Завода. Такође, иницирао је и заједничка издања Завода и Музеја Николе Тесле, од којих бих посебно истакла књигу „Белешке из Едисонове машине“, објављену 2003. године.

Не смемо заборавити ни посебна издања Завода чији је главни уредник био Благота Жарковић. Нека од њих су: „Конвенција о Европском патенту“, четворојезично издање из 1988. године, студије „Корисни модел“ др. Слободана Марковића и „Правна заштита славних жигова“, Божина Влашковића, обе из 1992. године, Заштита индустријске својине у Југославији из 2001. године, Закон о ауторском и сродним правима из 1998, 2001 и 2002. године и многа друга издања.

Када говоримо о издањима Завода треба споменути и огроман допринос господина Жарковића унапређењу службеног гласила Завода за интелектуалну својину – Гласника интелектуалне својине. Он је, након темељне анализе седамдесетогодишње историје Гласника, у једном изванредном тексту објављеном у Патентном гласнику број 4 из 1991. године закључио да је потребно покренути нову серију, у којој ће се на страницама Гласника наћи не само службене објаве о настанку искључивих права индустријске својине, већ и прописи, научне студије и стручни текстови из области индустријске својине, домаћих и страних аутора. Ово је образложио тиме што код нас не постоји ни један специјализовани стручни часопис за питања индустријске својине, као и што је „непостојање сталне стручне трибине за проток информација у овој области, разлог што немамо ни озбиљну научну, ни стручну критику“. Ове речи најбоље говоре о ширини и демократском духу господина Жарковића – увек је био отворен за критику, а одлуке је доносио само на основу темељних анализа и дубоког промишљања. Од 1991. године, за време мандата господина Жарковића Гласници су садржали Подлистак који је он са посебном преданошћу и енергијом уређивао.

Ово је само део послова које је на корист стваралаца и привреде наше земље обављен за време мандата господина Жарковића. Међутим, истакла бих поново да је све своје сараднике, како оне из Завода, тако и ван њега посебно задужио отвореношћу, хуманим односом и очинском благошћу. Зато ће остати вечно са нама.

WIPO ЦЕНТАР ЗА АРБИТРАЖУ И МЕДИЈАЦИЈУ
SIA-WIPO СИМПОЗИЈУМ: АРБИТРАЖА И МЕДИЈАЦИЈА У СПОРОВИМА У ОБЛАСТИ
ФИНАНСИЈСКЕ ТЕХНОЛОГИЈЕ

Цирих, 5. фебруар 2020. године

ИЗВЕШТАЈ

Татјана Стевановић, руководилац Групе за међународну сарадњу

SIA-WIPO симпозијум „Арбитража и медијација у споровима у области финансијске технологије (финтех)“ у заједничкој организацији WIPO Центра за арбитражу и медијацију и Школе међународне арбитраже Универзитета Квин Мери из Лондона (School of International Arbitration (SIA), Queen Mary University of London) и сарадњи са Швајцарским удружењем за арбитражу (ASA – Swiss Arbitration Association) и Међународним удружењем за технолошко право (International Technology Law Association – ItechLaw) одржан је у адвокатској канцеларији Schellenberg Wittmer Ltd. у Цириху, која је била домаћин скупа. На симпозијуму је учествовала Татјана Стевановић, руководилац Групе за међународну сарадњу.

Симпозијум је отворио Филип Гроз, партнер у канцеларији Schellenberg Wittmer Ltd. и рекао да је област финансијске технологије нова и да се изузетно брзо развија. У том смислу, реално је очекивати да се у овој области јаве спорови чији ће број да расте. Како је област нова и брзо се развија, судови нису оптимално место за њихово решавање из два разлога. Први разлог је тај што судије немају довољно знања из ове области, а други што судски поступци трају дуже него што је нека од финансијских технологија актуелна. Због свега наведеног арбитража и медијација се, као бржи, једноставнији и јефтинији поступци, намећу као боље опције.

Прво предавање „Уговарање у области финансијске технологије – изазови и могућности“ одржао је др Самјуел Клаус из исте канцеларије. Финансијска технологија обухвата широку област: наплату и финансије, управљање здравством, прописима и политиком, трговину, иновације попут клауд система, интернета ствари, виртуелне асистенције, процесирања говорних језика, затим когнитивне иновације примењене на рачунару попут вештачке интелигенције (AI, Big Data, Data Science, Machine Learning) и блокчејн технологију.

У области финансија, ова технологија може знатно да убрза и олакша трансакције. Као пример за ту тврдњу предавач је навео вест да је VISA у поступку куповине платформе Fintech Startup Plaid у вредности од 5.3 милијарди долара. Финансијске

технологије су такође значајне за мала и средња предузећа јер омогућавају аутоматске онлајн трансакције које клијенти могу лако и интуитивно користе.

Кључна питања у области финансијске технологије могуће је груписати у три велике целине: 1) улаз у систем и заштита улаза, 2) заштита података и 3) интелектуална својина. Што се интелектуалне својине тиче, најважнија су два питања: прво, ко и како доприноси и којим је то уговором прецизирано и друго, питање расподеле интелектуалне својине, у оквиру кога је такође значајно питање отвореног софтвера. За ову нову област технологије у брзом развоју, још један велики изазов представља изузетно мала количина усаглашених правних смерница.

Друго предавање „Дигитални ресурси – прописи и развој“ одржао је Оливије Фавр из исте канцеларије. Предавање се односило на груби швајцарски оквир трансакција крипто новцем, за шта још не постоје међународни услови. Швајцарски оквир је врло млад и њиме се дефинишу три врсте крипто новца, две за трансакције (Sturptocurrencies, Utility Token) и једна за дигиталне ресурсе (Assets Token). Новим швајцарским прописима из новембра 2019. године дефинисан је швајцарски оквир за дигиталне ресурсе.

Наредно предавање „Патентирање у финансијским технологијама“ одржао је Дени Фогел, швајцарски и европски патентни заступник и судија у швајцарском Федералном патентном суду. Предавање је отпочело подсећањем на познату околност да је у САД патентирање софтвера и других нетехничких решења попут пословних планова могуће, док у Европи није.

Након тога је приказан тренд пораста броја патентних пријава у свету, у пет великих завода, у два временска пресека. У 2007. години, прво место у свету су, са 450.000 пријава, заузеле САД, претекавши Јапан који је дуго (дијаграм је од 1987. године) био на првом месту, па је редослед прве петорке био: на другом месту Јапан са нешто испод 400.000 патентних пријава, затим Кина са близу 250.000, Кореја изнад 150.000, Европа нешто испод

150.000. У 2017. године ситуација је била другачија. На прво место је избила Кина са 1.350.000 патентних пријава, на другом су биле САД са око 600.000 патентних пријава, затим Јапан са нешто испод 400.000, Кореја са око 200.000, нешто изнад Европе са преко 150.000.

Сличну слику пружа поглед на радослед водеће петорке у погледу броја признатих патената у 2018. години. На првом месту је Кина са преко 400.000 патената, следе САД са око 300.000, затим Јапан са око 200.000, с тим што је Европа са врло малом предношћу претекла Кореју, обе са по око 125.000.

По речима предавача, нова финансијска индустрија примењује технологију за унапређење финансијских активности. За унапређење финансијских услуга предлажу се нова техничка решења за нове пословне моделе или за нове послове. Нови патенти за поступке, производе или пословне моделе у индустрији финансијских услуга омогућавају да се активности у потпуности обављају на интернету.

Област технике којој финансијске технологије (финтех) припадају су проналасци примењени на рачунару, најчешће блокчејн технологија. У поређењу са другим областима технологије, број пријава је релативно мали, али је област комплексна и обухвата спектар технологија. Број финтех патентних пријава у свету расте, са изузетком периода светских криза, да би у периоду између 2017. и 2019. године осцилирао око вредности 150.000. Подносиоци финтех патентних пријава су велике банке, IBM, Microsoft, Google, Oracle, НРЕ. Што се спорова тиче, судски спорови између банака практично не постоје. До 2012. године, односно до реформе прописа у САД, било је судских спорова између посредника, али је број таквих спорова након 2012. године значајно смањен.

Што се броја патентних пријава за блокчејн технологију у свету тиче, он је такође у експоненцијалном расту и у 2019. години се примао броју 8000. Ако се погледају подаци завода примаоца, Кина је поново на неприкосновеном првом месту са близу 3000 пријава, следе САД са око 1800, па редом у опадајућем низу са испод 500 пријава Кореја, Европски завод и Јапан. Ни преглед броја подносиоца патентних пријава за блокчејн технологију не даје битно другачију слику. Више од 50% водећих подносиоца су кинеске компаније, а већина преосталих америчке. Значајан број подносиоца су велике банке и финансијске институције, док је број других компанија као подносиоца, попут IBM, Siemens, Intel, Microsoft, Nokia, Sony, ВТ, Fujitsu у порасту. Водећих 10 подносиоца патентних пријава за блокчејн

технологије су: Alibaba - 90, IBM – 89, MasterCard – 80, Bank of America – 53, People’s Bank of China – 44, Nchain – 43, Coinplug – 41, Tencent – 40, 33.cn – 39, Vechain – 38.

Предмет заштите ових пријава је у 35% случајева сама блокчејн технологија, а у 65% случајева неко техничко решење које користи блокчејн технологију, на пример за идентификацију, за праћење дроге или хране, услуге финансијског информисања.

У погледу броја признатих патената за блокчејн технологију, ситуација је нешто другачија него у погледу броја патентних пријава, па по броју патената води САД са 403 патента, затим следи Кореја са 294 патента, Кина са 83, Јапан са 54, Европски завод за патенте са 15. Такође се може уочити да је проценат признатих патената у односу на број патентних пријава за блокчејн технологију највећи у Кореји (преко 50%), а најмањи у Кини.

У закључку је наведено да се релативно мали број патентних пријава у области блокчејн технологије повећава, да је у питању област која се развија, изузетно је сложена и обухвата различите технологије, па је реално очекивати да и број спорова у овој области почне да расте, а такође да се период без судских спорова оконча.

Наредно предавање „Патента заштита проналазака у финтех сектору“ одржао је др Ноам Шемтов са Универзитета Квин Мери из Лондона. Предавање се односило на разлику између америчког и европског патентног система у погледу тога шта може бити предмет патентне заштите. На почетку је још један пут наглашена позната околност да се у САД патентом могу заштитити иновације које немају технички карактер, тако да се патентом може заштитити софтвер, пословни концепт, приказ информација... док се у Европској патентној конвенцији (члан 52), наводи шта је искључено из патентне заштите, између осталог шеме, планови, методе, пословни концепти, софтвер, приказ информација, односно иновације које немају технички карактер.

По речима предавача, реалност изузетно великог пораста броја иновација које на неки начин укључују софтвер, у Европском заводу за патенте превладава се конструкцијом да иновације које су примењене на рачунару (хардверу), више нису искључене из патентне заштите. Процена патентбилности проналазака примењених на рачунару, односно њихове новости и инвентивног нивоа, утврђује се у односу на познато стање технике, односно, проналазак да би могао да буде заштићен европским патентом мора да у техничком

смислу има инвентивни ниво, односно да не буде очигледан стручњаку из одговарајуће техничке области.

У том смислу се у измењеној методологији Европског завода за патенте (Revised EPO Guidelines) наводи да би у случају проналазака примењених на рачунару за испитиваче било примереније да директно приступе испитивању новости и инвентивног нивоа, него питања да ли проналазак има технички карактер. Уколико проналазак нема инвентивни ниво у техничком смислу, он се у европском патентном систему не може заштити патентом.

Ово је 2011. године формулисано указом председника Европског завода за патенте у коме се наводи да је при испитивању компјутерских програма фокус на инвентивном нивоу, а не на питању искључења из патентне заштите. Проширено жалбено веће потврдило је овај приступ.

На крају презентације наведен је пример патентне пријаве из области утврђивања аутентичности онлајн уплата. Како су патентним захтевом била обухваћена унапређења коминоване природе, техничке и нетехничке, било је позвано Жалбено веће да утврди да ли проналазак у техничком смислу има инвентивни ниво.

Предавач је у закључку истакао да је и поред наведених разлика у прописима у америчком и европском патентном систему, различитост крајњих исхода испитивања патентних пријава у овим системима је мања.

Предавање „Решавање спорова у области финансијске технологије WIPO арбитражом и медијацијом“, одржала је Хаике Волгаст, руководилац Одсека за спорове у области интелектуалне својине WIPO центра за арбитражу и медијацију. На почетку предавања речено је да WIPO центар, са канцеларијама у Женеви и Сингапуру, као неутрална страна, пружа подршку сукобљеним странама да комерцијалне спорове у области интелектуалне својине и технологије реше ван судова. Услуге које WIPO центар пружа су (убрзана) арбитража, медијација, експертско мишљење и решавање спорова у вези интернет домена. Разлози због којих се сукобљене стране обраћају WIPO центру су следећи: услугама које WIPO центар пружа штеди се време и новац што је од посебног значаја за технологије кратког комерцијалног трајања, постуци су у потпуности поверљиви, њима се чувају и потенцијално унапређују нарушени пословни односи, омогућава се међународно решавање спорова (арбитражне одлуке су по Њујоршкој конвенцији признате у свим државама

потписницама), спорови у области финансијске технологије имају технички карактер.

Ако се погледа статистика, WIPO центру се за подршку јављају стране са највише спорова у области патената – 25% који се односе на лиценце и унакрсно лиценцирање, власништво права, истраживање и развој, трансфер технологије и наплату. Са 22% следе информационе технологије које обухватају мобиле апликације, развој и лиценцирање софтвера, телекомуникације, затим жигови и комерцијални спорови са по 20% и ауторско право са 13%.

У области финтех спорова, WIPO центру се обраћају банке и финансијске институције, трговинске компаније, стартап предузећа, стручњаци који раде на развоју софтвера и програмери, ИТ компаније, фирме које пружају услуге рачуноводства и наплате.

Путем WIPO услуга спорни однос може да се решава у свим фазама сарадње, припремној, фази уговарања, фази реализације сарадње и након тога. WIPO центар нуди више типских уговора о сарадњи, на пример DESCА Model Consortium Agreement који у случају спора подразумева медијацију, па ако се медијацијом спор не реши, убрзану арбитражу. Стране које се сагласе да спорни однос решавају путем услуга WIPO центра, могу да прилагоде одредбе уговора о решавању потенцијалног спора медијацијом или (убрзаном) арбитражом и на тај начин поступак прилагоде својим потребама.

На крају презентације приказани су примери из праксе WIPO центра. Први пример односио се на спор око софтвера за банку између америчке агенције и азијске банке. Уговором о сарадњи за потенцијалне спорове била је предвиђена убрзана арбитража. WIPO је предложио експерте са искуством у арбитражи и информационим технологијама и стране су изабрале експерта. Дводневно саслушање одржано је у Њујорку. Одлука о решењу спора донета је након три месеца.

Други пример односио се на питање повреде уговора о унакрсној лиценци за израду паметних картица за идентификацију и одговарајућег софтвера, у коме су стране из Европе и САД дале лиценце европској компанији. Спор се односио на питање да ли је европска компанија повредила патент и софтвер који су лиценцирани. Уговором о сарадњи у случају потенцијалног спора била је предвиђена медијација, па арбитража. WIPO центар је именовано медијатора са листе експерата са искуством у медијацији и информационим технологијама. Спор је решен у дводневној медијацији у Швајцарској.

Што се блокчејн технологије за обезбеђивање финансијских трансакција тиче, као прва инстанца за решавање спора предлаже се комисија, а затим убрзана арбитража. У оквиру WIPO центра успостављен је Blockchain Arbitration Forum на коме могу да се виде клаузуле уговора о сарадњи које подразумевају (убрзану) арбитражу и на коме постоји опција саслушања путем видео конференције.

Последње предавање „Израда уговорних клаузула о медијацији и арбитражи“ одржао је Алеш Штехелин, адвокат и партнер у швајцарској канцеларији Times Attorneys. Предавач је још један пут истакао разлоге због којих је потребно да спорови у финтех области буду брзо решени, па је навео да постоје арбитражне институције које омогућавају арбитражу по убрзаној процедури за захтеве који нису високи и арбитражне институције које су специјализоване за стартап компаније у којима се спорови решавају брзо и релативно јефтино. Поред тога, за финтех спорове изузетно је погодна међународна природа арбитраже, где стране могу да одаберу неутрално место повољно за одвијање поступка. Предавач такође саветује да се стране обавезно, кад год је могуће, определе за арбитражу у арбитражној институцији и употребе клаузулу о арбитражи коју та институција препоручује, уз могуће прилагођавање места, језика, броја арбитра. Клаузула о арбитражи требало би да буде што једноставнија, јер компликоване могу да унесу неизвесност, нове спорове и трошкове.

Симпозијум је завршен кратком дискусијом и коктелом.

ДОДАТАК

(О швајцарском Федералном патентном суду – извод из извештаја са састанка WIPO саветодавног комитета за спровођење права 2017. године)

Dr Dieter Brandle, President, Federal Patent Court, St. Gallen, Switzerland представио је Федерални патентни суд који је основан 1. јануара 2012. године, тако што је преузео улогу кантоналних патентних судова. Компетентан је за све спорове повреде патената, утврђивања валидности патената, питања везаних за лицендне уговоре. Федерални патентни суд суди прагматично и ефикасно, имајући у виду да је најбоље и најефикасније избећи суђење и постићи споразум. Чине га председник, који је судија (правник) и други стално запослени судија техничке струке (патентни инжењер), док се остале судије, 28 техничке струке и 12 правника ангажују према потреби. Паниели броје 3, 5 или 7 судија, најчешће 3, а о саставу сваког појединог панела одлучује председник. Процедура одпочиње писаним путем, слањем тужбе и одговора. Специфичност овог суда је обавезно почетно саслушање (Preparatory Hearing), на коме стране морају лично да учествују, не само да пошаљу заступнике, судије такође. На овај начин конципирано почетно саслушање има ефекат брзог буђења, па странак почину реално да сагледавају спор. Због свега наведеног, проценат постизања споразума је прве године након оснивања суда износио 50%, а потом се попео чак на 75%. Судије инжењери у великој мери доприносе високом степену успешности ових поступака и значајно појефтинијује рад суда, јер до сада није забележен ни један случај када се указала потреба за тражењем допунског експертског мишљења. Процеси пред овим судом су најјефтинији у Швајцарској, а судски трошкови се покривају из такси које плаћају странке. Ако се споразум не постигне, размењују се други поднесци, па следи судски поступак који траје годину до годину и по дана. Жалбе на пресуде могу да се поднесу Федералном врховном суду који разматра само процедурална питања.

ГЛАСНИК ИНТЕЛЕКТУАЛНЕ СВОЈИНЕ

Издавач:

ЗАВОД ЗА ИНТЕЛЕКТУАЛНУ СВОЈИНУ
Улица Кнегиње Љубице 5, 11102 Београд, Република Србија

Главни и одговорни уредник:
Владимир Марић

Уредник:

Алексеј Перић,

Уређивачки одбор:

Бранка Тотић,
Марија Божић,
Александра Михаиловић,
Јелена Томић Кесер

Уредник Подлистка ГИС:

Татјана Стевановић

Технички уредник:

Гордана Ђорђевић

Коректор:

Гордана Ђорђевић

Уредништво:

Завод за интелектуалну својину, Кнегиње Љубице 5,
11102 Београд, Република Србија
Тел: 011/20-25-964 (Технички уредник),
факс: 011/311-23-77,
ел. пошта: gdjordjevic@zis.gov.rs

Гласник интелектуалне својине је службено гласило Завода за интелектуалну својину. У Гласнику се објављују подаци о свим заштићеним правима индустријске својине у Републици Србији и информације о променама у вези са тим правима. Као посебан прилог објављује се Подлистак ГИС-а и друге службене информације.

Гласник интелектуалне својине се објављује месечно

ISSN 2217- 9143 (Online)

